



**SUNRISE
MEDICAL.**

QUICKIE

NITRUM

DelKontrakt 1

OF_Nitrum_DK1_Rev4.1_180324_no

Kunde/HMS:
Kont.person
E-post:
Tlf:
Best.dato: Selger:
Notater:

Lever til:
Bruker-ref:
E-post:
Tlf:
Sunrise ordrenr:
Merkes:

- Bestilling
 Prisoverslag
 Built 4 me



E-post: mailordre@sunrisemedical.no
Tlf: 66 96 38 00

- = Standard □ = Pristillegg
○ = Valgmulighet

Art.nr: NTRLsbsd

OBS! Vi gjør oppmerksom på at informasjon som legges inn i dette skjemaet vil bli lagret hos leverandør i inntil 3 år.

Maks. brukervekt: **100 kg *)**

Brukers vekt **): kg

*) Max 100 kg pga lettvektsetet og drivhjulvalg

***) Må utfylles for å sikre korrekt konfigurasjon

MÅLSKJEMA (OBS: alle mål tas uten sittepute)

SETEBREDE - måles fra utside rammerør til utside rammerør (mm)

320	340	360	380	400	420	440	460	480	500
<input type="radio"/>	<input type="radio"/>	<input type="radio"/>	<input type="radio"/>	<input type="radio"/>	<input type="radio"/>	<input type="radio"/>	<input type="radio"/>	<input type="radio"/>	<input type="radio"/>

SETEDYBDE - i mm

340	360	380	400	420	440	460	480	500
<input type="radio"/>	<input type="radio"/>	<input type="radio"/>	<input type="radio"/>	<input type="radio"/>	<input type="radio"/>	<input type="radio"/>	<input type="radio"/>	<input type="radio"/>

Se metode setebredde måltaking s.13.

Setehøyde foran i mm

(avhenger av størrelse på gaffel og svinghjul, samt rammehøyde)

Svinghjul	Gaffel (lengde):	Ramme	Setehøyde foran i mm															
			430	440	450	460	470	480	490	500	510	520	530	540	550	560	570	
3"	111 mm (1)	Lav	<input type="radio"/>	<input type="radio"/>	<input type="radio"/>													
	111 mm (1)	Høy					<input checked="" type="radio"/>	<input type="radio"/>	<input type="radio"/>									
4"	111 mm (1)	Lav		<input type="radio"/>	<input type="radio"/>	<input type="radio"/>	<input checked="" type="radio"/>											
	123 mm			<input type="radio"/>	<input type="radio"/>	<input type="radio"/>	<input type="radio"/>											
	Frog Leg					<input type="radio"/>	<input type="radio"/>	<input type="radio"/>										
	111 mm (1)	Høy						<input type="radio"/>	<input type="radio"/>	<input type="radio"/>	<input type="radio"/>							
123 mm							<input type="radio"/>	<input type="radio"/>	<input type="radio"/>	<input type="radio"/>	<input type="radio"/>							
Frog Leg										<input type="radio"/>	<input type="radio"/>	<input type="radio"/>						
5"	111 mm (1)	Lav				<input type="radio"/>	<input type="radio"/>	<input type="radio"/>										
	123 mm					<input type="radio"/>	<input type="radio"/>	<input type="radio"/>										
	Frog Leg								<input type="radio"/>	<input type="radio"/>	<input type="radio"/>							
	111 mm (1)	Høy							<input type="radio"/>	<input type="radio"/>	<input type="radio"/>							
123 mm								<input type="radio"/>	<input type="radio"/>	<input type="radio"/>	<input type="radio"/>							
Frog Leg											<input type="radio"/>	<input type="radio"/>	<input type="radio"/>		<input type="radio"/>	<input type="radio"/>		
6"	123 mm	Lav					<input type="radio"/>	<input type="radio"/>	<input type="radio"/>									
	Frog Leg											<input type="radio"/>	<input type="radio"/>					
	123 mm	Høy								<input type="radio"/>	<input type="radio"/>	<input type="radio"/>						
Frog Leg											<input type="radio"/>	<input type="radio"/>	<input type="radio"/>			<input type="radio"/>		

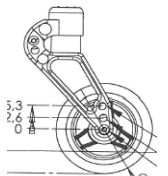

Frog leg design
149 mm lengde
og
41mm bredde



Høy ramme er 40 mm høyere enn den lave.

Enarmsgaffel 111 mm

SETEHØYDE BAK er avhengig av drivhjulenes størrelse

Setehøyde bak kan kun være mellom 0 mm og 130 mm lavere enn valgt setehøyde i front.(OBS:kan variere med ± 1 cm)

Setehøyde bak i mm (SHB)

Drivhjul	370	380	390	400	410	420	430	440	450	460	470	480	490	500	510
24" (3)(5)	<input type="radio"/>	<input type="radio"/>	<input type="radio"/>	<input type="radio"/>	<input type="radio"/>	<input checked="" type="radio"/>	<input type="radio"/>	<input type="radio"/>	<input type="radio"/>	<input type="radio"/>	<input type="radio"/>	<input type="radio"/>	<input type="radio"/>	<input type="radio"/>	<input type="radio"/>
25" (4)(5)		<input type="radio"/>	<input type="radio"/>	<input type="radio"/>	<input type="radio"/>	<input type="radio"/>	<input type="radio"/>	<input type="radio"/>	<input type="radio"/>	<input type="radio"/>	<input type="radio"/>	<input type="radio"/>	<input type="radio"/>	<input type="radio"/>	<input type="radio"/>
26" (4)(6)			<input type="radio"/>	<input type="radio"/>	<input type="radio"/>	<input type="radio"/>	<input type="radio"/>	<input type="radio"/>	<input type="radio"/>	<input type="radio"/>	<input type="radio"/>	<input type="radio"/>	<input type="radio"/>	<input type="radio"/>	<input type="radio"/>

For 24" drivhjul er det ikke mulig å heve eller senke setehøyde bak ved SH370 og 490 mm

For 25" drivhjul er det ikke mulig å heve eller senke setehøyde bak ved SH380 og 500 mm

Med std setetrekk er det ikke mulig med SH 370 mm med (24") og 380 mm (25").



For mer informasjon
besøk vår hjemmeside
www.SunriseMedical.no
© Sunrise Medical 2024

(1) også tilgjengelig som en-arms-gaffel. Velg gaffel-type på side 6

(3) Endring i setehøyde er ikke mulig for SHB 370 og 490 mm

(4) Endring i setehøyde er ikke mulig for SHB 380 (39 m/26") og 500 (510 m/26") mm



(5) SHB 370mm (24") og 380mm (25") kun mulig med NTR020012/ 17/ 18 setetrekk strap-style airflow

(6)NB:Bestill stol uten drivhjul i Calico og et par 26" med hjulbolter (000220299) ved siden av.

Quickie Nitrum								
● = Standard ○ = Valgmulighet uten tillegg □ = Tilbehør/Tillegg i pris								
Kun internt:	SETETREKK					Lev.art.nr	HMS art.nr:	
NTR020002	<input type="checkbox"/>	Setetrekk, nylon, justerbart med 1 Lomme *	(1)	(1)	(kun til SD 340mm)	66002007-110	319352	
NTR020002	<input type="checkbox"/>	Setetrekk, nylon, justerbart med 1 Lomme *	(1)	(1)	(kun til SD 360-400mm)	66002007-130	319353	
NTR020002	<input type="checkbox"/>	Setetrekk, nylon, justerbart med 1 Lomme *	(1)	(1)	(kun til SD420-500mm)	66002007-150	319354	
NTR020003	<input type="checkbox"/>	Setetrekk, nylon justerbart med 2 Lommer *	(1)	(1)	(kun fra SB 360mm)	66002007-210	319355	
NTR020003	<input type="checkbox"/>	Setetrekk, nylon justerbart med 2 Lommer *	(1)	(1)	(kun fra SB 360mm,kun til SD 360-400mm)	66002007-230	319356	
NTR020003	<input type="checkbox"/>	Setetrekk, nylon justerbart med 2 Lommer *	(1)	(1)	(kun fra SB 360mm,kun til SD420-500mm)	66002007-250	319357	
NTR020004	<input type="checkbox"/>	Setetrekk, nylon, justerbart m/en lomme + kateterlomme (1) *	(1)	(1)	(kun fra SB 360mm, kun til SD 340mm)	66002007-310	319349	
NTR020004	<input type="checkbox"/>	Setetrekk, nylon, justerbart m/en lomme + kateterlomme (1) *	(1)	(1)	un fra SB 360mm,kun til SD 360-400mm)	66002007-330	319350	
NTR020004	<input type="checkbox"/>	Setetrekk, nylon, justerbart m/en lomme + kateterlomme (1) *	(1)	(1)	<un fra SB 360mm,kun til SD420-500mm)	66002007-350	319351	
NTR020012	<input checked="" type="checkbox"/>	Setetrekk, Air Flow 1 Lomme	(1) *	std	(kun opp til SB 460mm, SD360mm)	77002192-801	319341	
NTR020012	<input checked="" type="checkbox"/>	Setetrekk, Air Flow 1 Lomme	(1) *	std	(kun opp til SB 460mm, SD 380-500)	77002192-802	319342	
NTR020017	<input type="checkbox"/>	Setetrekk, Air Flow 2 Lommer	(1) *		:un fra SB 360mm og opp til SB 460,SD340-360mm)	77002192-803	276672	
NTR020017	<input type="checkbox"/>	Setetrekk, Air Flow 2 Lommer	(1) *		(kun fra SB 360mm og opp til SB 460,SD 380mm-500mm)	77002192-804	276674	
NTR020018	<input type="checkbox"/>	Setetrekk, Air Flow 1 Lomme + kateterlomme (1) *	(1) *		:un fra SB 360mm og opp til SB 460,SD340-360mm)	77002192-805	276671	
NTR020018	<input type="checkbox"/>	Setetrekk, Air Flow 1 Lomme + kateterlomme (1) *	(1) *		(kun fra SB 360mm og opp til SB 460,SD 380mm-500mm)	77002192-806	276673	
NTR020019	<input type="checkbox"/>	Setetrekk, Airflow, superlett uten lomme (max brukervekt 85 kg) (4) (L) *	(4) (L) *		(kun fra SB 340mm til 460mm)	77002192-701	294010	
NTR020000	<input type="checkbox"/>	Uten setetrekk				- - -	- - -	
*) Oppgi setebredde og setedybde								
Tilbehør til sete:								
NTR090018	<input type="checkbox"/>	Hoftebelte med lås	sb<40 cm			66009050-001	272262	
NTR090018	<input type="checkbox"/>	Hoftebelte med lås	sb>40 cm			66009050-002	272263	
	<input type="checkbox"/>	Kinetic Balance belte: *)	Str.:	<input type="radio"/> S	<input type="radio"/> M	<input type="radio"/> L	<input type="radio"/> XL	
Vennligst skriv inn artikkelnummer: <input type="text"/>								
*) For komplett oversikt over Kinetic Balance posisjoneringsprodukter, se: Kinetic Balance-katalog								
<input type="checkbox"/>	JAY pute	For komplett oversikt over tilgjengelige puter se JAY Produktkatalog						
Vennligst skriv inn artikkelnummer: <input type="text"/>								
Freestyle-rygg, Vinkeljusterbar						Lev.art.nr	HMS art.nr:	
(Merk: ikke kollisjonstestet!) *k minuslinjer, se nederst side 3!)								
NTR030090	<input type="checkbox"/>	Rygg Freestyle Karbon b32 h24 sb32			komplett med ryggør	FRHK9009	274881	
	<input type="checkbox"/>	Rygg Freestyle Karbon b32 h24 sb34			komplett med ryggør	FRHK9010	274882	
	<input type="checkbox"/>	Rygg Freestyle Karbon b32 h24 sb36			komplett med ryggør	FRHK9011	274883	
	<input type="checkbox"/>	Rygg Freestyle Karbon b32 h31 sb32			komplett med ryggør	FRHK9012	274884	
	<input type="checkbox"/>	Rygg Freestyle Karbon b32 h31 sb34			komplett med ryggør	FRHK9013	274885	
	<input type="checkbox"/>	Rygg Freestyle Karbon b32 h31 sb36			komplett med ryggør	FRHK9014	274886	
	<input type="checkbox"/>	Rygg Freestyle Karbon b37 h24 sb38			komplett med ryggør	FRHK9015	274887	
	<input type="checkbox"/>	Rygg Freestyle Karbon b37 h24 sb40			komplett med ryggør	FRHK9016	274888	
	<input type="checkbox"/>	Rygg Freestyle Karbon b37 h24 sb42			komplett med ryggør	FRHK9017	274889	
	<input type="checkbox"/>	Rygg Freestyle Karbon b37 h31 sb38			komplett med ryggør	FRHK9018	274890	
	<input type="checkbox"/>	Rygg Freestyle Karbon b37 h31 sb40			komplett med ryggør	FRHK9019	274891	
	<input type="checkbox"/>	Rygg Freestyle Karbon b37 h31 sb42			komplett med ryggør	FRHK9020	274892	
	<input type="checkbox"/>	Rygg Freestyle Karbon b42 h24 sb44			komplett med ryggør	FRHK9021	274893	
	<input type="checkbox"/>	Rygg Freestyle Karbon b42 h24 sb46			komplett med ryggør	FRHK9022	274894	
	<input type="checkbox"/>	Rygg Freestyle Karbon b42 h31 sb44			komplett med ryggør	FRHK9023	274895	
	<input type="checkbox"/>	Rygg Freestyle Karbon b42 h31 sb46			komplett med ryggør	FRHK9024	274896	
NTR030211	<input type="checkbox"/>	Kjørehåndtak, lave, avtakbare			(kun til Freestyle rygg)	06604042	272292	
Hvordan velge slik at man får letteste alternativ? Les mer på side 14. (L)								
(1):	Ikke mulig å ettermontere nylonsete (og vice versa)							

Quickie Nitrum							Lev.art.nr	HMS art.nr:
● = Standard ○ = Valgmulighet uten tillegg □ = Tilbehør/Tillegg i pris								
Kun intern: Rygg								
NTR030159	● Rygggramme, Lettvekt Aluminium, push-bar release, u/kj.htak, (2) (L) std (velg type kj.htak nedenfor)						66003040-ETsb	319078
	Velg rygg høyde *):		<input type="radio"/> 250	<input type="radio"/> 325	<input type="radio"/> 400			
	*) Fast rygg høyde. Dersom det ønskes		<input type="radio"/> 275	<input type="radio"/> 350	<input type="radio"/> 425			
	h-justerbar, velg NTR030157 nedenfor!		<input checked="" type="radio"/> 300	<input type="radio"/> 375	<input type="radio"/> 450			
NTR030158	□ Rygggramme, Aluminium, Twist-lock release, u/kj.htak (1) (velg type kjørehåndtak nedenfor)						66003004-ETsb	319074
	velg rygg høyde:		<input type="radio"/> 275	<input type="radio"/> 350	<input type="radio"/> 425			
			<input type="radio"/> 300	<input type="radio"/> 375	<input type="radio"/> 450			
			<input type="radio"/> 325	<input type="radio"/> 400				
NTR030157	□ Rygggramme, Aluminium, push-bar release, m/ryggrør, u/kj.htak (velg type kjørehåndtak nedenfor)						66003003-ET	319077
	Just.bar. i området:		250-300	300-350	350-400	400-450		
	velg rygg høyde:		<input type="radio"/> 250	<input type="radio"/> 300	<input type="radio"/> 350	<input type="radio"/> 400		
			<input type="radio"/> 275	<input type="radio"/> 325	<input type="radio"/> 375	<input type="radio"/> 425		
			<input type="radio"/> 300	<input type="radio"/> 350	<input type="radio"/> 400	<input type="radio"/> 450		
NTR030102	● Rygg, vinkeljusterbar, nedfellbar, dobbeltlåsbar, svart std							
NTR030015	○ Rygg, vinkeljusterbar (nedfellbar) (-17,5° - +10° -alltid med push-bar release)							
NTR030012	○ Rygg, vinkeljusterbar (ikke nedfellbar) (-17,5° - +10°)							
NTR030403	○ Ryggavstiver montert nær (48mm) (3) kun med lettvektsrygg							
NTR030404	● Ryggavstiver montert vid (78mm) (3) std kun med lettvektsrygg							
Farge på brakett: ● Svart ○ Oransje ○ Sølv ○ Rød ○ Blå								
JAY J3 RYGG For å se komplett utvalg, se JAY Produktkatalog							Lev.art.nr	HMS art.nr:
Jay J3 Rygg - skriv inn artikkelnummer:						husk minus std.rygg!	Husk	
Ved Jay rygg og hreg kjørehåndtak husk brakett 065432								
Ryggrør/Kjørehåndtak							Lev.art.nr	HMS art.nr:
NTR030200	○ Uten kjørehåndtak (kun ryggrør) RH: 250-300 mm (par)						66003133-002	275903
NTR030200	○ Uten kjørehåndtak (kun ryggrør) RH: 300-350 mm (par)						66003133-003	275905
NTR030200	○ Uten kjørehåndtak (kun ryggrør) RH: 350-400 mm (par)						66003133-004	275909
NTR030200	○ Uten kjørehåndtak (kun ryggrør) RH: 400-450 mm (par)						66003133-005	275912
NTR030201	□ Kjørehåndtak faste, lange, par RH: 250-300 mm (par)						66003135-002	275902
NTR030201	□ Kjørehåndtak faste, lange, par RH: 300-350 mm (par)						66003135-003	275904
NTR030201	□ Kjørehåndtak faste, lange, par RH: 350-400 mm (par)						66003135-004	275907
NTR030201	□ Kjørehåndtak faste, lange, par RH: 400-450 mm (par)						66003135-005	275910
NTR030203	□ Kjørehåndtak, nedfellbare, par RH: 325-350 mm (kun mulig fra 325 mm standard rygg, par)						66003134-002	275906
NTR030203	□ Kjørehåndtak, nedfellbare, par RH: 350-400 mm (kun mulig fra 325 mm standard rygg, par)						66003134-003	275908
NTR030203	□ Kjørehåndtak, nedfellbare, par RH: 400-450 mm (kun mulig fra 325 mm standard rygg, par)						66003134-004	275911
NTR030204	□ Høyderegulerbare kjørehåndtak velg rygg høyde: (ikke i kombinasjon med lettvektsrygg)							
	○ Kjørehåndtak Quickie Nitrum rh32,5-40 hreg par		Husk 2 stk brakett: 66003038-ET		(par)	66003131-002	272310	
	○ Kjørehåndtak Quickie Nitrum rh40-45 hreg par		Husk 2 stk brakett: 66003038-ET		(par)	66003131-001	272311	
Ryggoverdrag EXO / EXO PRO							Lev.art.nr	HMS art.nr:
NTR030316	● EXO lettvekts justerbart ryggoverdrag, sort polyester, 7mm skum, lomme bak std						06804122-sbrh	
Farge på kantbånd: ● Sort (std) ○ Oransje ○ Sølv ○ Rød ○ Blå								
NTR030317	□ EXO PRO ventilert justerb. ryggoverdrag, sort 3DX mesh, 13 mm skum, vattert midtseksjon, lomme bak						06804123-sbrh	
Farge på kantbånd: ○ Sort ○ Oransje ○ Sølv ○ Rød ○ Blå								
NTR030300	○ Uten ryggtrekk							
Ved valg av Freestyle-rygg skal det tas minuslinjer for standard rygg:								
2 xRyggbånd 066853-02-ET Ryggbånd topp: 06804028-100								
Ryggoverdrag 06804122-SB30 Rygggramme: 66003040-Etsb* Ryggrør: 66003133-003 *								
* Ved valg av Jay-rygg skal alle tekstiler ovenfor tas i minus. (Ikke Rygggramme og Ryggrør.)								
(1) Ikke i SB320 mm; fast rygg høyde; ikke med NTR030012								
(2) Fast rygg høyde. Ikke mulig med hreg kjørehåndtak								
(3) Kun med NTR030159 Lettvekt Aluminium rygggramme, push-bar release side 3								

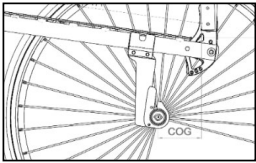
Quickie Nitrum							Lev.art.nr	HMS art.nr:
● = Standard ○ = Valgmulighet uten tillegg □ = Tilbehør/Tillegg i pris								
Kun internt: KLESBESKYTTERE & ARMLEN								
NB: Velg klesbeskytter eller armlener.								
NTR040101	●	Liten rett klesbeskytter, karbon, ve (L)	std	ve	(Slim-style, karbon)	066937-001	180212	
NTR040101	●	Liten rett klesbeskytter, karbon, hø (L)	std	hø	(Slim-style, karbon)	066937-002	180213	
NTR040102	□	Klesbeskytter, rett, aluminium, kuldebeskyttelse (uten feste)		ve	leveres i rammens farge	06604094-001	272356	
NTR040102	□	Klesbeskytter, rett, aluminium, kuldebeskyttelse (uten feste)		hø	leveres i rammens farge	06604094-002	272355	
NTR040061	□	Oppfellbare/innsvingbare klesbeskyttere		par	(Kun for NTR040102)	6918		
NTR040103	□	Klesbeskytter aluminium med skjerm, kuldebeskyttelse (uten feste)		ve	(min setehøyde 390 mm)	06604092-001	254332	
NTR040103	□	Klesbeskytter aluminium med skjerm, kuldebeskyttelse (uten feste)		hø	(min setehøyde 390 mm)	06604092-002	254333	
NTR040104	□	Klesbeskytter karbon med skjerm, kuldebeskyttelse (uten feste)		ve	(min setehøyde 390 mm)	06604093-001	240250	
NTR040104	□	Klesbeskytter karbon med skjerm, kuldebeskyttelse (uten feste)		hø	(min setehøyde 390 mm)	06604093-002	240251	
NTR040107	□	Klesbeskyttere avtagbare, plast (h:210 mm, l:310 mm, svarte) hø/ve			(Quickie style)	066859	272357	
	□	Feste Klesbeskyttere fremre			(til NTR040102/103/104)	06604095-000	240253	
	□	Feste Klesbeskyttere bakre			(til NTR040102/103/104)	06604096-000	240252	
NTR040050	□	Armlener sentermontert,hreg,avtagb, Korte pad(250 mm) (5)			(ikke i kombinasjon med rørrarmen)	066874-021	270316	
NTR040051	□	Armlener sentermontert,hreg,avtagb, Lange pad(360 mm) hø (5)			(ikke i kombinasjon med rørrarmen)	066874-023	270317	
NTR040051	□	Armlener sentermontert,hreg,avtagb, Lange pad(360 mm) ve (5)			(ikke i kombinasjon med rørrarmen)	066874-022	270318	
NTR040052	□	Armlener sentermont hjust djust 330 mm pad u/feste (2) (5)	venstre		(ikke i kombinasjon med rørrarmen)	067870-001	206711	
			høyre		(ikke i kombinasjon med rørrarmen)	067870-002	206710	
	□	Feste armlene NTR040052 sentermontert				066973	271050	
NTR040117	□	Rørrarmen aluminium, polstret, utsvingbart, avtakbart, par (3) (5)				66004120	270315	
NTR040000	○	Uten klesbeskyttere og armlener						
Kun internt: Benstøtter og fotplater								
sbvvi = sb i cm vv=vinkling i grader i =innsving i cm								
NTR050029	●	Fotbøyle, lettvekt, rørrmodell u/plate (L)	std		(legglengde mellom 360 mm - 520 mm)	066916-xxx	*)	
NTR050030	□	Fotbøyle, lettvekt, rørrmodell m/plate (oppgi serienr.)			(legglengde mellom 360 mm - 520 mm)	066915-xxx	*)	
NTR050025	□	Fotbøyle med plate, hel, vinkel og dybdejusterbar, kompositt			(legglengde mellom 360 mm - 520 mm)	066221-xxx	*)	
NTR050024	□	Fotbøyle med plate Aluminium i rammens farge,			(legglengde mellom 360 mm - 520 mm)	066228-xxx	*)	
NTR050026	□	Fotbøyle med fotplate hel, vjust, djust, Karbon			(legglengde mellom 360 mm - 520 mm)	066229-xxx	*)	
NTR050034	□	Fotbøyle med fotplate hel, høytmontert, aluminium			(for LL 220 - 390 mm)	066223-xxx	*)	
NTR050125	□	Fotbøyle med plate hel, Performance vinkeljusterbar			(legglengde mellom 360 mm - 520 mm)	066918-xxx	*)	
NTR050022	□	Fotplater delt alu, v-just, oppfell. Lakkert i rammefarge (4)			OBS: Maks brukervekt 75 kg	066240-xxx	*)	
NTR050128	□	Fotbøyle med bakover oppfellbar fotplate, kompositt (2)			(legglengde mellom 320 mm - 525 mm)	066252-xxx	*)	
NTR050127	□	Fotfikseringsplate (sidestøtter for føttene)		(par)	(kun i kombinasjon med fotplate hel vinkel og dybdereg)	765821004	152638	
B4Me	□	Fotbøyle rørrmodell Y-style rustfritt			(MA velges ved bruk av Adventus fronthjul)	FMG-MB02-3140-02	207071	
*) Mange varianter og farger. Vi må ha serienummer på stolen ved etterbestilling av reservedelen								
Legglengde (LL) (1)								
(OBS: LL MÅ være 25 mm lavere enn setehøyde foran)								
○ 220 ○ 230 ○ 240 ○ 250 ○ 260 ○ 270 ○ 280 ○ 290								
○ 300 ○ 310 ○ 320 ○ 330 ○ 340 ○ 350 ○ 360 ○ 370								
○ 380 ○ 390 ○ 400 ○ 410 ○ 420 ○ 430 ○ 440 ○ 450								
○ 460 ○ 470 ○ 480 ○ 500 ○ 510 ○ 520								
Lav ramme: LLL 220 - 350 mm kun med høytmontert fotplate, for alle andre fra LL 360 - 500 mm.								
Høy ramme: LLL 220 - 390 mm kun med høytmontert fotplate, for alle andre fra LL 400 - 520 mm.								
								
(1):	Legglengde fra 380 mm i lav ramme, fra 420mm i høy ramme: ikke i kombinasjon med 4" og 6" svinghjul							
(2):	Kun i kombinasjon med COG 32 og 44mm, ikke i kombinasjon med lettvekt sete							
(3):	Kun med liten rett klesbeskytter, Rett klesbeskytter Aluminium uten skjerm eller uten klesbeskytter, ikke sammen med lettvektstrekk; ikke sammen med håndsykkel aksling							
(4):	MAKS brukervekt 75 kg, legglengde fra 330 mm, ikke med 4" svinghjul							
(5):	Ikke med Air Flow sete som er standard på Nitrum! Må bestille Nylonsete ved bruk av armlen.						www.sunrisemedical.no	
(6):	Maks brukervekt 100 kg. Kun med 3°, 6° & 9° cambring; ikke i kombinasjon med carbon klesbeskyttere; standard setetrekk og ikke i kombinasjon med lettvekt compact brems						© Sunrise Medical 2024	
side 4								

Quickie Nitrum			
● = Standard ○ = Valgmulighet uten tillegg □ = Tilbehør/Tillegg i pris			
Kun internt:	Ramme / Innvinkling (U/V-rammefront)	Lev.art.nr:	HMS art.nr:
NTR010206	● Ramme standard lengde std		
NTR010207	○ Ramme lang (20 mm lenger enn std) <i>(ikke med sd 50; anbefalt ved nært montert svinghjulhus)</i>		
Knevinkel <i>(se illustrasjon på side 15)</i>			
NTR010012	○ Knevinkel 100° <i>(se illustrasjon på side 15)</i> <i>(ikke mulig å endre sv.hj.str fra 3" & 4" til 5" & 6" i etterkant)</i>		
NTR010013	● Knevinkel 92° std <i>(se illustrasjon på side 15)</i> <i>(ikke mulig å endre sv.hj.str fra 3" & 4" til 5" & 6" i etterkant)</i>		
NTR010009	○ Knevinkel 88° (1) <i>(bakover se ill.side 15)</i> <i>(ikke mulig å endre sv.hj.str fra 3" & 4" til 5" & 6" i etterkant)</i>		
Innsving/innvinkling (U/V-rammefront) <i>(se tabell på side 15)</i>			
NTR010100	○ U-front (0 mm innvinkling) <i>(se også innvinklingstabellen på side 15)</i>		
NTR010101	○ V- front (10 mm innvinkling) <i>(ikke med 88° knevinkel)</i>		
NTR010103	● V- front (30 mm innvinkling) std <i>(ikke tilgjengelig i SB 320 mm)</i>		
NTR010500	□ Aksel for håndsykkel <i>(Alltid 3° mer camber enn std akselcamber)</i>	66007310	272279
NTR110156	□ LED-lys komplett med ladekabel.	66009900-200	272427
	□ Ekstra ladekabel Quickie Nitrum til LED-lys	66009900-004	272421
Tyngdepunkt (COG) <i>(alle mål i mm; målt fra front av ryggør, velg kun et av alternativene)</i>			
COG20	○ 20 mm	COG68	● 68 mm
COG32	○ 32 mm	COG80	○ 80 mm
COG44	○ 44 mm	COG92	○ 92 mm
COG56	○ 56 mm	COG104	○ 104 mm
			
Kun internt:	Rammevalg	Lev.art.nr:	HMS art.nr:
NTR090031	□ Fjæring opp til 70kg (2)(3)	066569-001	271069
NTR090032	□ Fjæring opp til 120kg (2)(3)	066569-002	271068
Vipperør			
NTR090001	□ Vippestuss ve <i>NTR090002</i> □ Vippestuss hø		
	□ Vippestuss kort COG <i>(benyttes i kombinasjon med tippesikring)</i>	066741-001	180008
	□ Vippestuss kompl. kort COG kort akselstamme <i>(ikke i kombinasjon med tippesikring)</i>	066741-011	276969
NTR090009	□ Krykkehoder med velkro <i>(kun i kombinasjon med vipperør)</i>	740815130	272396
Tippesikring, innsvingbar			
● Uten tippesikring std			
NTR090004/5	□ Tippesikring innsv f/lett CoG rett <i>NTR090005</i> □ Hø <i>JTR090004</i> □ Ve <i>20-22" hjul leveres rett</i>	066758-011	276530
NTR090004/5	□ Tippesikring innsv f/lett CoG buet <i>NTR090005</i> □ Hø <i>JTR090004</i> □ Ve <i>24-26" hjul leveres buet</i>	066758-012	276529
NTR090007	□ Tippesikringer rømodell plug-in ve	066736-001	176408
NTR090007	□ Tippesikringer rømodell plug-in hø	066736-002	176409
NTR090033	□ Tippesikring flip-up, for CoG 6,8 - 10,4cm, ve <i>kan bare ha en stk, hø eller ve</i>	066792	194659
NTR090008	□ Tippesikring flip-up, for CoG 6,8 - 10,4cm, hø <i>kan bare ha en stk, hø eller ve</i>	066792	194659
NTR090033	□ Tippesikring flip-up, for CoG 2,0 - 5,6cm, ve <i>kan bare ha en stk, hø eller ve</i>	066790	194657
NTR090008	□ Tippesikring flip-up, for CoG 2,0 - 5,6cm, hø <i>kan bare ha en stk, hø eller ve</i>	066790	194657
NTR090035	□ Tippesikring Sport <i>Festes i senter av drivhjulakselen.</i>	066744	276538
NTR090010	□ Transithjul 3"	066743-011	276550
NTR090016	□ Frontbeskytter svart (polstring frontramme) <i>(2 stk per stol)</i>	051186	152670
NTR010040	□ Frontbeskytter Nitrum design (polstring frontramme) <i>(par)</i>	66009100-ET	270372
			
(1)	Kun med 0 og 30 mm innvinkling, minste høyde differanse foran/bak= 30 mm		
(2):	Ikke med COG 68 - 104 mm. Ikke med setehøyde 370 - 420 mm med 24" hjul & 370 - 430 mm med 25" hjul o. www.sunrisemedical.no		
(3):	Ikke med håndsykkel, kun optimal setebredde 460 mm		

Quickie Nitrum

● =standard ○ = Valgmulighet uten tillegg □ = Tilbehør/Tillegg i pris

Kun internt:	Gafler	(sammenlign med dine valg på side 1)	Lev.art.nr:	HMS art.nr:
NTR080013	<input type="checkbox"/> Carbotecture I111 b32 orange	(L) (ikke egnet ved bruk av motor)	066582-003	194630
NTR080013	<input checked="" type="checkbox"/> Carbotecture I111 b32 sort	(L) std (ikke egnet ved bruk av motor)	066582-001	194632
NTR080013	<input type="checkbox"/> Carbotecture I111 b32 sølv	(L) (ikke egnet ved bruk av motor)	066582-002	194631
NTR080013	<input type="checkbox"/> Carbotecture I111 b45 blå	(L) (ikke egnet ved bruk av motor)	066581-005	276486
NTR080013	<input type="checkbox"/> Carbotecture I111 b45 orange	(L) (ikke egnet ved bruk av motor)	066581-003	194633
NTR080013	<input type="checkbox"/> Carbotecture I111 b45 rød	(L) (ikke egnet ved bruk av motor)	066581-004	276487
NTR080013	<input type="checkbox"/> Carbotecture I111 b45 sort	(L) (ikke egnet ved bruk av motor)	066581-001	194635
NTR080013	<input type="checkbox"/> Carbotecture I111 b45 sølv	(L) (ikke egnet ved bruk av motor)	066581-002	194634
NTR080008	<input type="checkbox"/> enarms blå par	(kun 111mm)	066584-160	276488
NTR080008	<input type="checkbox"/> enarms oransje par	(kun 111mm)	066584-130	276489
NTR080008	<input type="checkbox"/> enarms rød par	(kun 111mm)	066584-150	276490
NTR080008	<input type="checkbox"/> enarms sort hø	(kun 111mm)	066584-012	194646
NTR080008	<input type="checkbox"/> enarms sort ve	(kun 111mm)	066584-011	194647
NTR080008	<input type="checkbox"/> enarms sølv hø	(kun 111mm)	066584-022	194644
NTR080008	<input type="checkbox"/> enarms sølv ve	(kun 111mm)	066584-021	194645
NTR080029	<input type="checkbox"/> Alu I123 b32 sort		06605523-001	276494
NTR080029	<input type="checkbox"/> Alu I123 b32 sølv		06605523-002	276495
NTR080030	<input type="checkbox"/> Alu I123 b32 orange		06605523-003	276493
NTR080029	<input type="checkbox"/> Alu I123 b45 orange		066522-003	179972
NTR080029	<input type="checkbox"/> Alu I123 b45 sort		066522-001	179970
NTR080029	<input type="checkbox"/> Alu I123 b45 sølv		066522-002	179971
NTR080007	<input type="checkbox"/> Frog Leg gafler, demping	(Kun i komb med 4" & 5" kompakt- og alle alu sv hjul.kun sort)	068521	180224
Kun internt: Svingsjul (sammenlign med dine valg på side 1)				
NTR080301	<input type="checkbox"/> Svingsjul 3" kompakt 1)		058536	152675
NTR080304	<input type="checkbox"/> Svingsjul 4" alu		066542	194669
NTR080306	<input type="checkbox"/> Svingsjul 4" alu soft		066544	194670
NTR080306	<input type="checkbox"/> Svingsjul 4" alu soft blå		05308201-004	276404
NTR080306	<input type="checkbox"/> Svingsjul 4" alu soft		066545	152683
NTR080306	<input type="checkbox"/> Svingsjul 4" alu soft oransje		05308201-002	276405
NTR080306	<input type="checkbox"/> Svingsjul 4" alu soft rød		05308201-003	276406
NTR080306	<input type="checkbox"/> Svingsjul 4" alu soft sort		05308201-001	276407
NTR080302	<input type="checkbox"/> Svingsjul 4" komp soft 1)		000221034	276403
NTR080060	<input checked="" type="checkbox"/> Svingsjul 4" kompakt karbonfelg ultralight	(L) std (Gml art nr: Z2CA560)	66008010	276400
NTR080301	<input type="checkbox"/> Svingsjul 4" kompakt 1)		058537	152677
NTR080303	<input type="checkbox"/> Svingsjul 4" light-up 1)		058543	152678
NTR080304	<input type="checkbox"/> Svingsjul 5" alu		066546	194672
NTR080306	<input type="checkbox"/> Svingsjul 5" alu soft blå		05308202-004	276408
NTR080306	<input type="checkbox"/> Svingsjul 5" alu soft		066548	194675
NTR080306	<input type="checkbox"/> Svingsjul 5" alu soft oransje		05308202-002	276409
NTR080306	<input type="checkbox"/> Svingsjul 5" alu soft rød		05308202-003	276410
NTR080306	<input type="checkbox"/> Svingsjul 5" alu soft sort		05308202-001	276411
NTR080301	<input type="checkbox"/> Svingsjul 5" kompakt 1)		058538	152685
NTR080302	<input type="checkbox"/> Svingsjul 5" kompakt soft 1)		058539	152686
NTR080303	<input type="checkbox"/> Svingsjul 5" light-up		058556	152687
NTR080301	<input type="checkbox"/> Svingsjul 6" kompakt 1)		058540	276402
NTR080302	<input type="checkbox"/> Svingsjul 6" kompakt soft 1)		058541	152697
Kun internt: Hurtigkoblingsbolt			Lev.art.nr:	HMS art.nr:
NTR070153	<input checked="" type="checkbox"/> Hurtigkoblingsbolt drivhjul Titan lettvekt	std	66007002	319615
NTR070150	<input type="checkbox"/> Hurtigkoblingsbolt drivhjul		000220299	272268
1) Ikke sammen med enarmsgaffel Alu Soft kun med 45mm bred gaffel og kun i 4" og 5".				www.sunrisemedical.no
Side 6			© Sunrise Medical 2024	

Quickie Nitrum

● =std ○ = Valgmulighet uten tillegg □ = Tilbehør/Tillegg i pris

Kun intern:	Drivhjul	stk	NB: For brukervekt over 100kg anbefales krysseiket hjul!	Lev.art.nr:	HMS art.nr:
NTR070002	<input type="checkbox"/> 24" Design, Kompakt dekk, aluminium drivring			8842	217681
NTR070002	<input type="checkbox"/> 24" Design, Kompakt dekk, Elipse drivring			65107218	270580
NTR070002	<input type="checkbox"/> 24" Design, Marathon Plus dekk, aluminium drivring			65107208	270581
NTR070002	<input type="checkbox"/> 24" Design, Maraton Plus dekk, Elipse drivring			65107220	270582
NTR070002	<input type="checkbox"/> 24" Design, Right Run dekk, aluminium drivring			6892	152609
NTR070002	<input type="checkbox"/> 24" Design, Schwalbe One dekk, aluminium drivring			65107207	270583
NTR070002	<input type="checkbox"/> 24" Design, Schwalbe One dekk, Elipse drivring			65107219	270584
NTR070003	<input type="checkbox"/> 24" Lettvekt, Kompakt dekk, aluminium drivring		(max brukervekt: 125 kg)	65107200	270592
NTR070003	<input type="checkbox"/> 24" Lettvekt, Kompakt dekk, Ellipse drivring		(max brukervekt: 125 kg)	65107215	270593
NTR070003	<input type="checkbox"/> 24" Lettvekt, Marathon Plus dekk, aluminium drivring		(max brukervekt: 125 kg)	65107202	270594
NTR070003	<input type="checkbox"/> 24" Lettvekt, Maraton Plus dekk, Ellipse drivring		(max brukervekt: 125 kg)	65107217	270595
NTR070003	<input type="checkbox"/> 24" Lettvekt, Right Run dekk, aluminium drivring		(max brukervekt: 125 kg)	6880	152611
NTR070003	<input type="checkbox"/> 24" Lettvekt, Schwalbe One dekk, aluminium drivring		(max brukervekt: 125 kg)	8843	216199
NTR070003	<input type="checkbox"/> 24" Lettvekt, Schwalbe One dekk, Ellipse drivring		(max brukervekt: 125 kg)	65107216	270597
NTR070004	<input type="checkbox"/> 24" Proton, Marathon Plus dekk, supergrip drivring		(max brukervekt: 100 kg)	8841	229574
NTR070004	● 24" Proton, Schwalbe One dekk, alum. drivring	std	(max brukervekt: 100 kg)	6942	164953
NTR070007	<input type="checkbox"/> 24" Spinergy 12 eiker, Right Run dekk, aluminium drivring			6867	201767
NTR070005	<input type="checkbox"/> 24" Spinergy 18 eiker, Right Run dekk, aluminium drivring			6873	152612
NTR070005	<input type="checkbox"/> 24" Spinergy 18 eiker, Right Run dekk, supergrip drivring			8840	230268
NTR070001	<input type="checkbox"/> 24" Universal, Kompakt dekk, aluminium drivring			6871	152610
NTR070001	<input type="checkbox"/> 24" Universal, Right Run dekk, stål rustfri drivring			6893	214304
NTR070003	<input type="checkbox"/> 25" Lettvekt, Schwalbe One dekk, aluminium drivring			6868	211670
NTR070004	<input type="checkbox"/> 25" Proton, Schwalbe One dekk, aluminium drivring		(max brukervekt: 100 kg)	6943	179436
NTR070007	<input type="checkbox"/> 25" Spinergy 12 eiker, Schwalbe One dekk, aluminium drivring			6866	270608
NTR070005	<input type="checkbox"/> 25" Spinergy 18 eiker, Schwalbe One dekk, aluminium drivring		(svarte eiker)	6875	156983
Ikke Calico	<input type="checkbox"/> 26" Spinergy 18 eiker, Schwalbe Right Run Alu dr ring		(3)	6863	217270
Ikke Calico	<input type="checkbox"/> 26" Design Right Run Alu dr ring		(3)	6897	152613
NTR070009	<input type="checkbox"/> 24" Mountainbike m/drivring på stolen			000851319	152608
NTR070010	<input type="checkbox"/> 24" Mountainbike m/drivring som ekstra hjul			000851319	152608
Drivhjul med ledsagerbrems - (individuell tilpasning/B4Me)					
B4Me	<input type="checkbox"/> 24" Drivhjul med ledsagerbrems (B4Me= lengre lev.tid)		(Par)	FMG-MH02-2984-01	198218
Kun intern:	Dekk		(velg kun en dekktype)	Lev.art.nr:	HMS art.nr:
NTR070102	<input type="checkbox"/> 24" Kompakt for Spinergy/Universal/Design			000283017	179444
NTR070102	<input type="checkbox"/> 24" Kompakt for Proton/Lettvekt			000857121.01	194596
NTR070104	<input type="checkbox"/> 24" Marathon Plus			000857426	270504
NTR070101	<input type="checkbox"/> 24" Right Run			000857224.01	207077
NTR070107	● 24" Schwalbe One		std	000857130.01	270509
NTR070102	<input type="checkbox"/> 25" Kompakt for Proton,Lettvekt			000857121.02	194597
NTR070104	<input type="checkbox"/> 25" Marathon Plus			000857127	270507
NTR070107	<input type="checkbox"/> 25" Schwalbe One			000857131	270508
Ikke Calico	<input type="checkbox"/> 26" Right Run			000857226.03	270494
Ikke Calico	<input type="checkbox"/> 26" Marathon Plus			D-26X1-S-MPE	174272
Ikke Calico	<input type="checkbox"/> 26" kompakt			FMG-MF02-3133-01	319462
Ikke Calico	<input type="checkbox"/> 24" kompakt bruk på Loopwheels		(Ikke mulig på Extreme)	24W00000S00	270498
Ikke Calico	<input type="checkbox"/> 25" kompakt bruk på Loopwheels		(Ikke mulig på Extreme)	25W00000S00	270499
Ikke Calico	<input type="checkbox"/> 24" reTyre Traction avtakbart dekk		(par)	T100013	319468
Ikke Calico	<input type="checkbox"/> 25" reTyre Traction avtakbart dekk		(par)	T8017	319467
Ikke Calico	<input type="checkbox"/> 26" reTyre Traction avtakbart dekk		(Hvis 26" er valgt)(par)	T8018	319466

(1): ikke i kombinasjon med kompakte dekk (5168)

(2): ikke mulig med eikebeskyttere

(3): Bestill stol uten drivhjul i Calico. Husk drivhjulsbolter, art nr: 000220299

www.sunrisemedical.no

Quickie Nitrum

● = Standard ○ =Valgmulighet □ =Pristillegg/Tilbehør

Loopwheels - Drivhjul med fjæring (komplette hjul)		<i>Husk minus std drivhjul!</i>	Lev.art.nr:	HMS art.nr:
<i>NB!</i>	<input type="checkbox"/> Drivhjul 24" Loopwheel Urban Regular ve	stk	24LWU0RE00RFL000	270573
<i>Kan ikke</i>	<input type="checkbox"/> Drivhjul 24" Loopwheel Urban Regular hø	stk	24RWU0RE00RFL000	270565
<i>bestilles i</i>	<input type="checkbox"/> Drivhjul 24" Loopwheel Urban Soft ve	stk	24LWU0SO00RFL000	270574
<i>Calico!</i>	<input type="checkbox"/> Drivhjul 24" Loopwheel Urban Soft hø	stk	24RWU0SO00RFL000	270566
	<input type="checkbox"/> Drivhjul 24" Loopwheel Urban Stiff ve	stk	24LWU0ST00RFL000	270575
	<input type="checkbox"/> Drivhjul 24" Loopwheel Urban Stiff hø	stk	24RWU0ST00RFL000	270567
	<input type="checkbox"/> Drivhjul 24" Loopwheel Extreme Regular ve	stk	24LWX0RE00RFL000	270572
	<input type="checkbox"/> Drivhjul 24" Loopwheel Extreme Regular hø	stk	24RWX0RE00RFL000	270562
	<input type="checkbox"/> Drivhjul 24" Loopwheel Extreme Stiff ve	stk	24LWX0ST00RFL000	270571
	<input type="checkbox"/> Drivhjul 24" Loopwheel Extreme Stiff hø	stk	24RWX0ST00RFL000	270564
	<input type="checkbox"/> Drivhjul 24" Loopwheel Classic	stk	24W0BKG000	270569
	<input type="checkbox"/> Drivhjul 24" Loopwheel Carbon	stk	24W0CA00000	270568

	<input type="checkbox"/> Drivhjul 25" Loopwheel Classic	stk	25W0BKG000	270577
	<input type="checkbox"/> Drivhjul 25" Loopwheel Carbon	stk	25W0CA00000	270576
<i>NB!</i>	<input type="checkbox"/> Drivhjul 25" Loopwheel Urban Regular ve	stk	25LWU0RE00RFL000	313914
<i>Kan ikke</i>	<input type="checkbox"/> Drivhjul 25" Loopwheel Urban Regular hø	stk	25RWU0RE00RFL000	313915
<i>bestilles i</i>	<input type="checkbox"/> Drivhjul 25" Loopwheel Urban Soft ve	stk	25LWU0SO00RFL000	319489
<i>Calico!</i>	<input type="checkbox"/> Drivhjul 25" Loopwheel Urban Soft hø	stk	25RWU0SO00RFL000	319488
	<input type="checkbox"/> Drivhjul 25" Loopwheel Urban Stiff ve	stk	25LWU0ST00RFL000	319491
	<input type="checkbox"/> Drivhjul 25" Loopwheel Urban Stiff hø	stk	25RWU0ST00RFL000	319490

HUSK!	<input type="checkbox"/> Hjulbolt / Hurtigkoplning til Loopwheels *) l:99mm dia:12,7mm	stk	000220299	272268
	*) Tas vanlig drivhjul i minus, MÅ nye bolter bestilles. 1 til hvert hjul.			

TILLEGG DRIVRINGER kun til LOOPWHEELS (ikke Extreme)		Lev.art.nr:	HMS art.nr:
---	--	--------------------	--------------------

Standard drivring på Loopwheels er svart aluminium. Ønskes andre drivringer vil standard tas i minus.

<input type="radio"/> 24" svart alu 1)	<i>(Kun loopwheel 24". Minus ved valg av annen dr.ring)</i>		24W00BA00000	319523
<input type="checkbox"/> 24" Carbolife Gekko svart (alu med gummitopp slik Ellipse)	<i>(Kun loopwheel 24")</i>		24GG615E21	292436
<input type="checkbox"/> 24" Carbolife Quadro svart	<i>(Kun loopwheel 24")</i>		24QG615GT1	319536
<input type="checkbox"/> 24" Carbolife Curve Tetra	<i>(Kun loopwheel 24")</i>		24AG615GT1	319503
<input type="radio"/> 25" svart alu 1)	<i>(Kun loopwheel 25". Minus ved valg av annen dr.ring)</i>		25W00BA00000	319522
<input type="checkbox"/> 25" Carbolife Gekko svart (alu med gummitopp slik Ellipse)	<i>(Kun loopwheel 25")</i>		25GG639E21	296879
<input type="checkbox"/> 25" Carbolife Quadro svart	<i>(Kun loopwheel 25")</i>		25QG639GT1	319533
<input type="checkbox"/> 25" Carbolife Curve Tetra	<i>(Kun loopwheel 25")</i>		25AG639GT1	319505

Carbolife drivringer KUN til Loopwheel Extreme.		Lev.art.nr:	HMS art.nr:
--	--	--------------------	--------------------

<input type="radio"/> 24" svart alu 1)	<i>(Minus ved valg av annen dr.ring)</i>		24W00BA00000	319523
<input type="checkbox"/> 24" Carbolife Curve Tetra	<i>(Kun loopwheel Extreme 24", Stk)</i>		24AL615GT1B	319508
<input type="checkbox"/> 24" Carbolife Gekko svart	<i>(Kun loopwheel Extreme 24", Stk)</i>		24GL615E21B	319516
<input type="checkbox"/> 24" Carbolife Curve L Tetra	<i>(Kun loopwheel Extreme 24", Stk)</i>		24LL615GT1B	319502
<input type="checkbox"/> 24" Carbolife Quadro	<i>(Kun loopwheel Extreme 24", Stk)</i>		24QL615GT1B	297838
<input type="checkbox"/> 24" Carbolife Gekko S svart	<i>(Kun loopwheel Extreme 24", Stk)</i>		24SL615E21B	319519

1) Denne drivringen er standard på Loopwheels drivhjul. Ved valg av annen drivring tas denne i minus.



Quickie Nitrum

● = Standard ○ =Valgmulighet □ =Pristillegg/Tilbehør

Kun internt:	DRIVRINGER CarboLife	Lev.art.nr:	HMS art.nr:
NB!	<input type="checkbox"/> Gekko S 22"	stk 22SL665E21	319520
Kan ikke	<input type="checkbox"/> Gekko S 24"	stk 24SL615E21	312461
bestilles i	<input type="checkbox"/> Gekko S 25"	stk 25SL635E21	319517
Calico!	<input type="checkbox"/> Gekko S 26"	stk 26SL665E21	311579
	<input type="checkbox"/> Gekko (svart) 22"	stk 22GL665E21	319521
	<input type="checkbox"/> Gekko (svart) 24"	stk 24GL615E21	311737
	<input type="checkbox"/> Gekko (svart) 25"	stk 25GL635E21	319512
	<input type="checkbox"/> Gekko (svart) 26"	stk 26GL665E21	319513
	<input type="checkbox"/> Curve Tetra Grip 24"	stk 24AL615GT1	319507
	<input type="checkbox"/> Curve Tetra Grip 25"	stk 25AL635GT1	319506
NB!			
Kan ikke	<input type="checkbox"/> Curve L Tetra Grip 24"	stk 24LL615GT1	311234
bestilles i	<input type="checkbox"/> Curve L Tetra Grip 25"	stk 25LL635GT1	293002
Calico!	<input type="checkbox"/> Curve L Tetra Grip 26"	stk 26LL665GT1	319501
	<input type="checkbox"/> Quadro 24"	stk 24QL615GT1	319535
	<input type="checkbox"/> Quadro 25"	stk 25QL635GT1	319532
	<input type="checkbox"/> Quadro 26"	stk 26QL665GT1	319534

BILDER

GEKKO S



GEKKO SVART



CURVE TETRAGRIP



CURVE L TETRAGRIP







QUADRO



www.SunriseMedical.no

© Sunrise Medical 2024

Quickie Nitrum			
● = Standard ○ = Valgmulighet uten tillegg □ = Tilbehør/ Tillegg i pris			
Kun internt:	DRIVRINGER	Lev.art.nr:	HMS art.nr:
NTR070202	● 24" Aluminium (L) std	000854035.24	254335
NTR070201	○ 24" Aluminium klarlakkert	000854026.30	270824
NTR070212	□ 24" Ellipse 3R sort	000854810.01	270808
NTR070203	□ 24" Aluminium lakkert fargekode:..... (fargekode som på rammen, se side 12)	066551-003	179981
NTR070208	□ 24" MaxGrip Ergo Para f/Proton/Lettvekt	062545	270810
NTR070208	□ 24" MaxGrip Ergo Para f/Universalhjul	062544	270811
NTR070204	□ 24" Rustfritt stål f/Spinergy/Lettvekt/Proton	000854044	270825
NTR070207	□ 24" Supergrip f/Proton/Lettvekt/Spinergy	000854900	270831
NTR070207	□ 24" Supergrip ikke Proton/Lettvekt	000854534	152625
NTR070205	□ 24" Titan ubehandlet f/Spinergy/Lettvekt/Proton	000854055	270826
NTR070206	□ 24" Titan klarlakkert f/Spinergy/Lettvekt/Proton	000854065	270827
NTR070205	□ 24" Titan ubehandlet f/Universal/Design	000854054	152617
NTR070206	□ 24" Titan klarlakkert f/Universal/Design	000854064	152618
ikke Calico	□ 24" Titan oppsvinget. (Større diameter enn std 24" drivring)	000858000	
NTR070212	□ 25" Ellipse 3R 3 sort	000854811.01	270807
NTR070202	□ 25" Aluminium	066516-004-ET	179966
NTR070201	□ 25" Aluminium klarlakk	066550-004	179980
NTR070203	□ 25" Aluminium lakkert, fargekode:.....	066551-004	179982
NTR070207	□ 25" Supergrip f/Spinergy/Proton/Lettvekt	000854903	213357
NTR070205	□ 25" Titan ubehandlet f/Spinergy/Proton/Lettvekt	000854901	270821
NTR070206	□ 25" Titan klarlakkert f/Spinergy/Proton/Lettvekt	000854902	270822
ikke Calico	□ 25" Titan oppsvinget. (Større diameter enn std 24" drivring)	000855000	
NTR070204	□ 25" Rustfritt stål f/Spinergy/Proton/Lettvekt	000854904	270823
ikke Calico	□ 26" Elokstert aluminium silver	000854026.29	270814
ikke Calico	□ 26" Rustfritt stål	000854024.26	
ikke Calico	□ 26" Titan ubehandlet	000854056	152619
ikke Calico	□ 26" Supergrip	000854633	270837
ikke Calico	□ 26" Titan oppsvinget (større diameter enn std 26" drivring)	000854000	
Kun internt:	BREMSER	Lev. Art.nr:	HMS art.nr:
NTR060001	□ Brems Åpen <i>par</i>	066625-000	215422
NTR060002	□ Brems høy kompositt <i>par</i>	066624-000	270441
NTR060023	□ Brems Compact frontmont hø	66006100-302	270403
NTR060023	□ Brems Compact frontmont ve	66006100-301	270404
NTR060024	● Brems Compact Lettvekt midtmont ve (L) std (1) (2) (3) (se matrise)	66006100-101	270409
NTR060024	● Brems Compact Lettvekt midtmont hø (L) std (1) (2) (3) (se matrise)	66006100-102	270408
NTR060010	□ Bremsespakforlenger, svingbar (f/brems høy kompositt) (kun til NTR060002)	000861253	027211
Kun internt:	Enhåndsbrems	Lev. Art.nr:	HMS art.nr:
	□ Brems enhånd (kun med 0°/3° cambring)	066961	270896
NTR060006	□ Aktiveringsside venstre NTR060007 □ Aktiveringsside høyre		
(1) ikke med cambring 6° & 9° se nogo matrise (2) justering av tyngdepunkt 40 mm(± 20 mm) i ettertid, ikke sammen med håndsykkel (3) Kun armlene av typen NTR040107 mulig		 www.sunrisemedical.no © Sunrise Medical 2024	
side 10			

Quickie Nitrum				
<input checked="" type="radio"/> = Standard <input type="radio"/> = Valgmulighet uten tillegg <input type="checkbox"/> = Tilbehør/ Tillegg i pris				
Drivhjulsaksel <small>(For å bytte til aksel for tippesikringer, velg alle opsjoner og ta std i minus)</small>			Lev. Art.nr:	HMS art.nr:
NTR010403	<input checked="" type="radio"/> Aksel superlett, Karbon (L) std	<i>(komplett inkl.stammer) Kun for 0° camber!</i>	66007403-ET	319385
NTR010401	<input type="checkbox"/> Akselrør, aluminium, svart (velg alle 3 nedenfor)	<i>(Velges ved tippesikringer i Calico)</i>		
	<input type="checkbox"/> Akselrør alu	<i>Plus-linje for Mfg ved valg av tippesikring</i>	66007302-001	270211
	<input type="checkbox"/> Akselstamme par	<i>Plus-linje for Mfg ved valg av tippesikring Angi setehøyde</i>	66007100-01x	
	<input type="checkbox"/> Camberadaptere par	<i>Plus-linje for Mfg ved valg av tippesikring. Angi grader</i>	se art.nr nedenfor	se art.nr.under
Drivringmontering:				
NTR070317	<input checked="" type="radio"/> Standard = 17mm std			
NTR070327	<input type="radio"/> Vid =27mm	<i>(Ikke med lettvekt, proton & spinergy hjul og alu drivring)</i>		
NTR070307	<input type="radio"/> Tett = 7mm	<i>(kun rustfritt stål og Ellipse, kun 24" design& universal hjul)</i>		
Cambring <small>(Par) (kun et valg)</small>			Lev. Art.nr:	HMS art.nr:
NTR070600	<input checked="" type="radio"/> 0° <i>par</i> std		062503-001-ET	194594
NTR070603	<input type="radio"/> 3° <i>par</i>	<i>(ikke med Aksel superlett karbon)</i>	062503-002-ET	270479
NTR070606	<input type="radio"/> 6° <i>par</i>	<i>(ikke med karbonaksel, ikke med Wheeldrive)</i>	062503-003-ET	270480
NTR070609	<input type="radio"/> 9° <i>par</i>	<i>(ikke med karbonaksel, Ikke med aksel for hånds sykkel, ikke med Wheeldrive)</i>	062503-004-ET	194595
Kun internt: Eikebeskyttere (kun tilgjengelig i 24")			Se Eikebeskytterkatalog	
NTR070831	<input type="checkbox"/> Transparent	<input checked="" type="radio"/> Uten Eikebeskytter		
NTR070823	<input type="checkbox"/> Princess <i>NTR070813</i>	<input type="checkbox"/> Galactica <i>NTR070818</i>	<input type="checkbox"/> Jungle Fever	
NTR070816	<input type="checkbox"/> Happy Lions <i>NTR070821</i>	<input type="checkbox"/> Pirates <i>NTR070825</i>	<input type="checkbox"/> Randolph	
NTR070820	<input type="checkbox"/> Oriental <i>NTR070814</i>	<input type="checkbox"/> Graffiti <i>NTR070811</i>	<input type="checkbox"/> Feather	
NTR070829	<input type="checkbox"/> Superhero <i>NTR070802</i>	<input type="checkbox"/> Basketball <i>NTR070806</i>	<input type="checkbox"/> Chrome wheel	
NTR070817	<input type="checkbox"/> Hot Wheels <i>NTR070812</i>	<input type="checkbox"/> Flying water <i>NTR070803</i>	<input type="checkbox"/> Baketball 2	
NTR070822	<input type="checkbox"/> Pool <i>NTR070833</i>	<input type="checkbox"/> Zebra <i>NTR070828</i>	<input type="checkbox"/> Space	
NTR070827	<input type="checkbox"/> Silk <i>NTR070830</i>	<input type="checkbox"/> Tiger		
Kun internt: Tilbehør			Lev. Art.nr:	HMS art.nr:
NTR090000	<input checked="" type="radio"/> Verktøysett std		000604270	152714
NTR090024	<input type="checkbox"/> Pumpe høytrykk 0-11bar (fotpumpe)		000228005	152669
NTR090025	<input type="checkbox"/> Luftpumpe (hånd)		000859104	179584
	<input type="checkbox"/> Luftpumpe oppladbar		3007900	139123
	<input type="checkbox"/> Veske liten foran		750307	179439
NTR090100	<input type="checkbox"/> Festebraketter transport i bil <i>par</i>		66009002-ET	271047
NTR090019	<input type="checkbox"/> Kofferholder ("Caddy") <i>(ikke sammen med høytmontert fotplate, 2102)</i>		L902350	098543
NTR090014	<input type="checkbox"/> Forsterkingssett for hånds sykkelaksel		066983	271084
	<input type="checkbox"/> Rullestol-ski "Wheelblades" til svinghjul par <i>par</i>		9080	206889
	<input type="checkbox"/> Annet:			
Kun internt: Fronthjul Adventus (Enkelt stort hjul for bedre fremkomst)			Lev.art.nr:	HMS art.nr:
	<input type="checkbox"/> Fronthjul Adventus	<i>NB! krever Y-style fotbøyle!</i>	ADV3100	271991
	<input type="checkbox"/> Fronthjul Adventus m/ kort håndtak	<i>NB! krever Y-style fotbøyle!</i>	ADV4580	314633
	<input type="checkbox"/> Holder fronthjul Adventus ryggmontert		ADV3050	272264
				
		Adventus med kort håndtak		
				
			www.sunrisemedical.no	
			© Sunrise Medical 2024	

Quickie Nitrum

● = Standard ○ = Valgmulighet uten tillegg □ = Tilbehør/ Tillegg i pris

Kun intern: EMPULSE F55 (Drivaggregat, brukerstyrt)		Lev art.nr.:	HMS art.nr.:
<input type="checkbox"/> Empulse F55 montert på stolen 14 tommers luftfylt hjul	<input type="radio"/> 6 km/t ● 10 km/t	EF55F	319927
<input type="checkbox"/> Klemmer for ovalrør (Skal ha 2 stk)		47601000-020	272466
<i>(Hvis du ønsker hastighet 6km/t, bytt display her under)</i>			
Tilbehør Empulse F55			
EMF010032 <input type="checkbox"/> Støtte, for parkering		47609042	276349
EMF160010 <input type="checkbox"/> Ekstra batteri, Lithium-Ion, 5,7 Ah		47616108-ET	270343
<input type="checkbox"/> Display for 6km/t hastighet for 14" F55 *)	<i>husk minus for std-display</i>	47611014-006	270527
* : minuslinje std display 14": 47611014-010			
Se også eget Best.skjema for Empulse F55 for flere valg			

TJENESTER		Lev art.nr.:	HMS art.nr.:
<input type="checkbox"/> Utprøving enhetspris			319995
<input type="checkbox"/> Ertertilpasning Enhetspris Nitrum			319990
<input type="checkbox"/> Timepris reisetid	Ant. Timer:		319984
<input type="checkbox"/> Arbeidstid	Ant. Timer:	21	
<input type="checkbox"/> Km godtgj.	Ant. km:		
<input type="checkbox"/> Annet:			

Farger						
	Ramme	Drivring 1)	Nav/Felg 1)	Ramme	Drivring 1)	Nav/Felg 1)
02 Brilliant Silver	<input type="radio"/>	<input type="checkbox"/>		29 Black	<input type="radio"/>	<input type="checkbox"/>
03 Silver Matt	<input type="radio"/>	<input type="checkbox"/>		31 Matt Black std	● <input type="checkbox"/>	<input type="checkbox"/>
06 Sun Yellow	<input type="radio"/>	<input type="checkbox"/>		32 Signal White	<input type="radio"/>	<input type="checkbox"/>
14 Blue	<input type="radio"/>	<input type="checkbox"/>	<input type="checkbox"/>	33 Pink	<input type="radio"/>	<input type="checkbox"/>
15 Brilliant Marine	<input type="radio"/>	<input type="checkbox"/>		34 Dark Chocolate Meta	<input type="radio"/>	<input type="checkbox"/>
16 Matt Marine	<input type="radio"/>	<input type="checkbox"/>		35 Skyblue	<input type="radio"/>	<input type="checkbox"/>
19 Brilliant Purple	<input type="radio"/>	<input type="checkbox"/>		36 Cyan-Metallic	<input type="radio"/>	<input type="checkbox"/>
21 Red Ruby	<input type="radio"/>	<input type="checkbox"/>		37 Marsred (Orange)	<input type="radio"/>	<input type="checkbox"/>
22 Brilliant Red	<input type="radio"/>	<input type="checkbox"/>	<input type="checkbox"/>	40 Kiwi	<input type="radio"/>	<input type="checkbox"/>
23 Matt Red	<input type="radio"/>	<input type="checkbox"/>	<input type="checkbox"/>	41 Flamingo-Glitter	<input type="radio"/>	<input type="checkbox"/>
24 Tutti Frutti Orange	<input type="radio"/>	<input type="checkbox"/>		42 Matt-Anthracite	<input type="radio"/>	<input type="checkbox"/>
24 Tutti Frutti Orange	<input type="radio"/>	<input type="checkbox"/>		46 Mamba green	<input type="radio"/>	<input type="checkbox"/>
27 Graphitemetallic	<input type="radio"/>	<input type="checkbox"/>				
(1) Kun med Universal drivhjul						

Kommentarer for individuelle tilpasninger (Beskriv på eget skjema)



Kommentarer:

Følgende metode anbefales for å måle. Avvik kan forekomme i enkelte tilfeller

Quickie Nitrum

Setebredde:

a) For brukeren:

Tillat ca 10 mm mellomrom på hver side av hoftene
(Ca 10- 20 mm totalt)

b) På rullestolen:

Fra **utside** rammerør til utside rammerør.

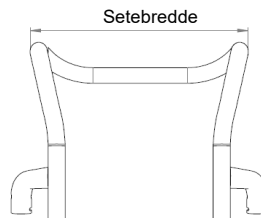

**Tilbake
til side 1**

Setedybde:

a) For brukeren:

Ved rett sittestilling tillat 2 - 3 fingerbredder (3-6)
avstand mellom forkant av pute og knehase.
Ta hensyn til justerbare setedybder.

b) På rullestolen:

Fra ryggegramme til setets framside

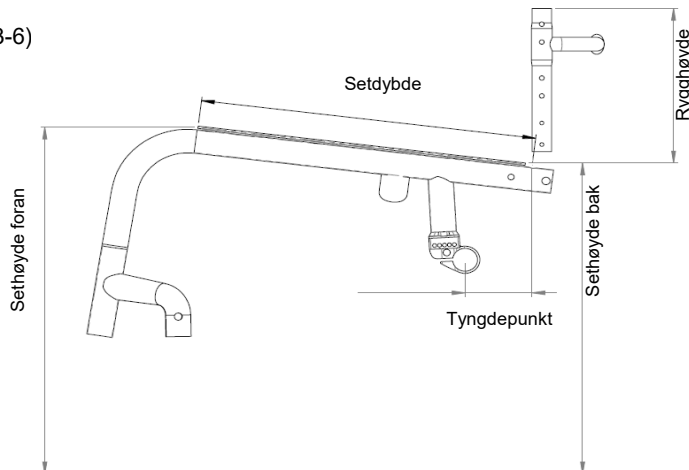

Setehøyde foran

a) For brukeren:

Ved sitting med 90° knevinkel:
Fra knehase til underside sko.

b) På rullestolen:

Fra setetrekke til bakken .
(min. 3cm lengre enn brukers mål)
Husk å inkludere seteputens høyde.

Setehøyde bak:

b) På rullestolen:

Fra bak på setetrekke til bakken.

NB: Maksimal forskjell på setehøyde foran og bak er 130 mm!

Rygghøyde:

a) For brukeren:

Fra toppen av seteputen til 10-20 mm under skulderbladene.

b) På rullestolen:

Fra setetrekke til toppen av ryggtrekk.

NB: Brukers evne til å sitte rett har stor påvirkning på rygghøyden,
og kan derfor variere mye. Vurder om en fast Jay-rygg er det beste alternativet.

Ryggvinkel:

Viktig: Ryggvinkelen er avhengig av brukers grad av styrke og behov for støtte
0° er vinkelen 90° i forhold til setet. Negativ vinkel er <90° (-)
og positiv vinkel er >90° (+).

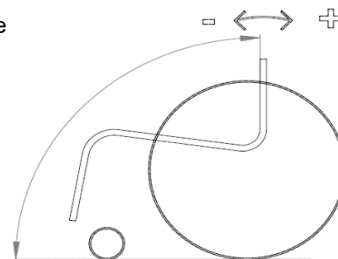

Lav seteramme kontra høy seteramme

Høy ramme er 40 mm høyere enn lav ramme. Du kan velge mindre og lettere gafler for å redusere vekten på stolen.

Høy ramme

Lav ramme

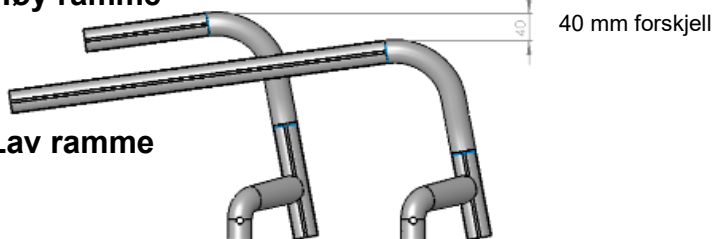

Nitrum Tekniske data:

Total bredde:	Total bredde inkl.:	24"	25"
Max total bredde:	0° cambring:	SB + 170 mm	SB + 170 mm
Max total høyde 1000 mm	3° cambring:	SB + 230 mm	SB + 240 mm
Max total lengde 992 mm	6° cambring:	SB + 290 mm	SB + 300 mm
	9° cambring:	SB + 360 mm	SB + 370 mm

Matrisen er basert på en std konfigurasjon.

Std stol 400 x 400 mm, 3° cambring, 560 mm CoG

Setevinkel 8°

Alle endringer i konfigurasjonen kan endre setehøyden

Tilvirkningstoleranse +/- 1 cm.

NB!

Max setehøydeforskjell mellom sittehøyde foran og bak er 13 cm.

Negativ setevinkel er ikke mulig.

Merk at matrisen er basert på en standard konfigurasjon.

Quickie Nitrum

Quickie Nitrum: valg for letteste konfigurasjon

Ramme: høy ramme, 92°, 30 mm innsving,
Setebredde: 360 mm, setedybde: 400 mm.
Setehøyde: foran 470 mm, bak 430 mm.
Setetrekk: Airflow superlett

Benstøtte: Fotbøyle u/plate

Gafler og Svinghjul:
111 mm carbotechnology
gaffel; 4" Svinghjul, kompakt (soft),
felg: karbon-kompositt, ultralett



Rygg: Lettvekt Aluminium
rygg, push-bar release, 325mm
høyde; uten kjørehåndtak

Klesbeskyttere: Karbon fiber, slim-style

Akselrør : Aksling superliett,
Karbon

Bremser:
Lettvekt kompact brems EVO

Drivhjul: 24" Proton
med Aluminium drivringer (lakkert eller
eloksert) og Schwalbe One dekk;
quick-release aksling superlight, titan

(Vær oppmerksom på at det er en toleranse på 5% på alle vekt-spesifikasjoner på grunn av vektavvik på monteringsdeler (dekk, hjul etc.)

Veiledning for bestilling av Nitrum

Lettvektsalternativer for Nitrum

Vær oppmerksom på at den letteste rullestolen ikke alltid er den som er mest lettkjørt. Riktig innstilling er viktig! De 2 viktigste detaljene for å få en lettkjørt rullestol er dekkvalg og innstilling av tyngdepunkt.

Vi ønsker å være veldig gjennomtsiktige i vekt. Følgende informasjon vil være en guide til den lettest mulige Nitrum: Hvordan oppnå en 7,5 kg rullestol, og hvordan du bestiller en lettest mulig konfigurasjon for Nitrum.

Sunrise Medical tilbyr et bredt utvalg av alternativer for Nitrum som passer alle brukeres behov.

Imidlertid vil mange alternativer gi stolen en høyere egenvekt.

For å gjøre dette mer synlig når du fyller ut bestillingsskjemaet, og for å hjelpe deg med å bestille en lettest mulig rullestol, indikerer vi med **(L)** hvilket alternativ som er det letteste valget.

(L) Indikerer det lettest mulige alternativet innen gruppen

Tilbake til side 2

SETE



NTR020002
Setetrekk Nylon med 1
Lomme



NTR020012
Sete lettvekt Air Flow (max brukervekt 100kg!)



NTR090018
Hoftebelte med lås

RYGGER



NTR030090 Freestyle rygg



NTR030157 Rygg, vinkeljusterbar,



NTR030158 Aluminium rygg,
vinkeljusterbar, twist-lock

KJØREHÅNDTAK



NTR030203
Nedfellbare kjørehåndtak



NTR030201
Kjørehåndtak lang



NTR030204
Kjørehåndtak, høyderegulerbare

RYGGTREKK (overdrag)



NTR030316
EXO Pro ryggtrekk



NTR030317
EXO lettvekts ryggtrekk

FREESTYLE RYGG, vinkeljusterbar, nedfellbar



NTR030090
Freestylerygg, J3 Karbon
ryggskall, grunn kontur (SC)



NTR030211
kjørehåndtak, avtakbare

	with foam	w/o foam
Back height	240 mm	165 mm
	310 mm	240 mm
Back width	320 mm	280 mm
	370 mm	330 mm
	380 mm	380 mm
Contour		



JAY J3 RYGGER



Jay J3 Back
Grunn kontur



Jay J3 Back
Medium kontur



Jay J3 Karbonrygg
Grunn kontur

EMPULSE F55



Empulse F55 14" hjul

KLESBESKYTTERE OG ARMLEN



NTR040101
Liten rett klesbeskytter,
Slim Style



NTR040103
Klesbeskytter aluminium med
skjem (fås i rammefargen)



NTR040104
Klesbeskytter, karbon
m/skjerm kuldebeskytter



NTR040107
Klesbeskytter, kompositt,
avtakbar, sentermontert
(svart) Q-style



NTR040050
Single-post
klesbeskytter



NTR040052
Single-post klesbeskytter med
armlempad (330 mm)



NTR040117
Røramlen, utsvingbar,
avtakbar, polstret

BENSTØTTER OG FOTPLATER



NTR050029
Lettvekt fotplate
rørmodell

NTR050030
Lettvekt fotplate rørmodell
med plate



NTR050034
Høytmontert fotplate,
aluminium



NTR050125
Performance fotplate
vinkeljusterbar



NTR050026 Fotplate hel,
lettvekt, karbon, vreg/dreg



NTR050127
Fotfiksingsplate
(sidesøtter for
føttene)

Ramme standard og lang

Forskjell 20 mm

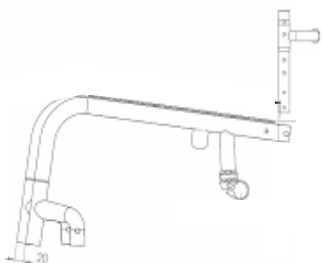

Ramme- / Knevinkel:

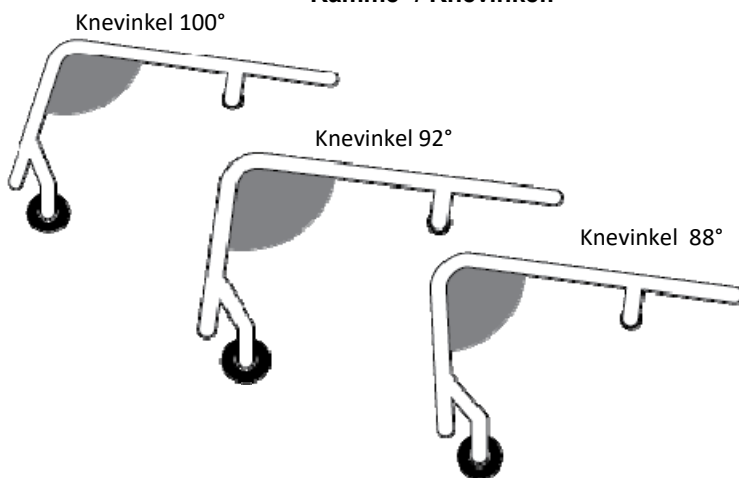

NoGo Matrise Lettvektsbrems

Verdier for setehøyde er gjylldige med 56mm COG, setedybde 400mm og 8° setevinkel, akselholder montert med en distanse, alle mål i mm

COG = Tyngdepunkt

SD 420 - 480

24"																25"															
Setehøyde foran																Setehøyde foran															
Cog/ S	430	440	450	460	470	480	490	500	510	520	530	540	550	560	570	Cog/ S	430	440	450	460	470	480	490	500	510	520	530	540	550	560	570
20	✓	✓	✓	✓	✓	✓	✓	✓	✓	✓	✓	✓	✓	✓	✓	20	✓	✓	✓	✓	✓	✓	✓	✓	✓	✓	✓	✓	✓	✓	
32	✓	✓	✓	✓	✓	✓	✓	✓	✓	✓	✓	✓	✓	✓	✓	32	✓	✓	✓	✓	✓	✓	✓	✓	✓	✓	✓	✓	✓	✓	
44	✓	✓	✓	✓	✓	✓	✓	✓	✓	✓	✓	✓	✓	✓	✓	44	✓	✓	✓	✓	✓	✓	✓	✓	✓	✓	✓	✓	✓	✓	
56	✓	✓	✓	✓	✓	✓	✓	✓	✓	✓	✓	✓	✓	✓	✓	56	✓	✓	✓	✓	✓	✓	✓	✓	✓	✓	✓	✓	✓	✓	
68	✓	✓	✓	✓	✓	✓	✓	✓	✓	✓	✓	✓	✓	✓	✓	68	✓	✓	✓	✓	✓	✓	✓	✓	✓	✓	✓	✓	✓	✓	
80	✓	✓	✓	✓	✓	✓	✓	✓	✓	✓	✓	✓	✓	✓	✓	80	✓	✓	✓	✓	✓	✓	✓	✓	✓	✓	✓	✓	✓	✓	
92	✓	✓	✓	✓	✓	✓	✓	✓	✓	✓	✓	✓	✓	✓	✓	92	✓	✓	✓	✓	✓	✓	✓	✓	✓	✓	✓	✓	✓	✓	
104	✓	✓	✓	✓	✓	✓	✓	✓	✓	✓	✓	✓	✓	✓	✓	104	✓	✓	✓	✓	✓	✓	✓	✓	✓	✓	✓	✓	✓	✓	

SD 400

24"																25"															
Setehøyde foran																Setehøyde foran															
Cog/ SH	430	440	450	460	470	480	490	500	510	520	530	540	550	560	570	Cog/ SH	430	440	450	460	470	480	490	500	510	520	530	540	550	560	570
20	✓	✓	✓	✓	✓	✓	✓	✓	✓	✓	✓	✓	✓	✓	✓	20	✓	✓	✓	✓	✓	✓	✓	✓	✓	✓	✓	✓	✓	✓	
32	✓	✓	✓	✓	✓	✓	✓	✓	✓	✓	✓	✓	✓	✓	✓	32	✓	✓	✓	✓	✓	✓	✓	✓	✓	✓	✓	✓	✓	✓	
44	✓	✓	✓	✓	✓	✓	✓	✓	✓	✓	✓	✓	✓	✓	✓	44	✓	✓	✓	✓	✓	✓	✓	✓	✓	✓	✓	✓	✓	✓	
56	✓	✓	✓	✓	✓	✓	✓	✓	✓	✓	✓	✓	✓	✓	✓	56	✓	✓	✓	✓	✓	✓	✓	✓	✓	✓	✓	✓	✓	✓	
68	✓	✓	✓	✓	✓	✓	✓	✓	✓	✓	✓	✓	✓	✓	✓	68	✓	✓	✓	✓	✓	✓	✓	✓	✓	✓	✓	✓	✓	✓	
80	✓	✓	✓	✓	✓	✓	✓	✓	✓	✓	✓	✓	✓	✓	✓	80	✓	✓	✓	✓	✓	✓	✓	✓	✓	✓	✓	✓	✓	✓	
92	✓	✓	✓	✓	✓	✓	✓	✓	✓	✓	✓	✓	✓	✓	✓	92	X	X	✓	✓	✓	✓	✓	✓	✓	✓	✓	✓	✓	✓	
104	✓	✓	✓	✓	✓	✓	✓	✓	✓	✓	✓	✓	✓	✓	✓	104	X	X	X	X	X	X	X	✓	✓	✓	✓	✓	✓	✓	

SD 340 - 380

24"																25"															
Setehøyde foran																Setehøyde foran															
Cog/ SH	430	440	450	460	470	480	490	500	510	520	530	540	550	560	570	Cog/ SH	430	440	450	460	470	480	490	500	510	520	530	540	550	560	570
20	✓	✓	✓	✓	✓	✓	✓	✓	✓	✓	✓	✓	✓	✓	✓	20	✓	✓	✓	✓	✓	✓	✓	✓	✓	✓	✓	✓	✓	✓	
32	✓	✓	✓	✓	✓	✓	✓	✓	✓	✓	✓	✓	✓	✓	✓	32	✓	✓	✓	✓	✓	✓	✓	✓	✓	✓	✓	✓	✓	✓	
44	✓	✓	✓	✓	✓	✓	✓	✓	✓	✓	✓	✓	✓	✓	✓	44	✓	✓	✓	✓	✓	✓	✓	✓	✓	✓	✓	✓	✓	✓	
56	✓	✓	✓	✓	✓	✓	✓	✓	✓	✓	✓	✓	✓	✓	✓	56	✓	✓	✓	✓	✓	✓	✓	✓	✓	✓	✓	✓	✓	✓	
68	✓	✓	✓	✓	✓	✓	✓	✓	✓	✓	✓	✓	✓	✓	✓	68	X	✓	✓	✓	✓	✓	✓	✓	✓	✓	✓	✓	✓	✓	
80	X	✓	✓	✓	✓	✓	✓	✓	✓	✓	✓	✓	✓	✓	✓	80	X	X	X	X	X	X	✓	✓	✓	✓	✓	✓	✓	✓	
92	X	X	X	✓	✓	✓	✓	✓	✓	✓	✓	✓	✓	✓	✓	92	X	X	X	X	X	X	X	✓	✓	✓	✓	✓	✓	✓	
104	X	X	X	X	X	X	X	✓	✓	✓	✓	✓	✓	✓	✓	104	X	X	X	X	X	X	X	X	X	✓	✓	✓	✓	✓	

Mulig

Ikke mulig

BREMSER



NTR070208
Drivring Maxgrepp



NTR070212 Handrim Ellipse
3R

Aksel



NTR010402
Karbon aksel



NTR010401
Standard aksel

BREMSER



NTR060001
Standardbrems



NTR060002
Brems høy kompositt



NTR060023
Compactbrems



NTR060024
Compactbrems lettvekt

GAFLER



// NTR080013 Gaffel Carbotecture
& NTR080306 Svinghjul kompakt (soft)



Enarmsgaffel (alu)



Gaffel aluminium,
sølv, oransje, svart

SVINGHJUL



Svinghjul, karbon



Svinghjul Aluminium

SPECIALHJUL (TILBEHØR)



Fronthjul Adventus

LOOPWHEELS



Loopwheels, Drivhjul med
fjæring

RAMMETILBEHØR



NTR090031 / NTR090032

Fjæring



NTR090001
Vipperør



NTR090004
Tippesikring



NTR090007
Tippesikring rørmodell, plug-in

RAMMETILBEHØR



NTR090033 / NTR09008
Tippesikring oppsvingbar



NTR090035
Tippesikring sport



NTR090010
Transitthjul



NTR090016
frontbeskytter til
rammefront

DRIVHJUL / FELGER



NTR070001
Krysseikret



NTR070002
Design hjul



NTR070003
Lettvektshjul



NTR070004
Proton hjul



NTR070007
Spinergy hjul

DEKK



NTR070101
Right Run



NTR070102
kompakt



NTR070104
Marathon Plus



NTR070107
Schwalbe One