



HELIUM , DelKontrakt 2



OF_Helium_DK2_Rev3.5_121023_no

Kunde/HMS:
Kont.person
E-post:
Tlf:
Best.dato: Selger:
Notater:

Lever til:
Bruker-ref:
E-post:
Tlf:
Sunrise ordrenr:
Merkes:

- Bestilling
 Prisoverslag
 Built 4 me



E-post: mailordre@sunrisemedical.no
Tlf: 66 96 38 00

- = Standard
 = Pristillegg
 = Valgmulighet

Art.nr: HLM2sbsd

Maks. brukervekt: **125kg**
Brukers vekt *): kg

OBS! Vi gjør oppmerksom på at informasjon som legges inn i dette skjemaet vil bli lagret hos leverandør i inntil 3 år.

*) Må utfylles for å sikre korrekt konfigurasjon

MÅLSKJEMA (OBS: alle mål tas uten sittepute)

SETEBREDDE - måles fra utside rammerør til utside rammerør (mm)

320	340	360	380	400	420	440	460	
<input type="radio"/>	<input type="radio"/>	<input type="radio"/>	<input type="radio"/>	<input type="radio"/>	<input type="radio"/>	<input type="radio"/>	<input type="radio"/>	

Se metode setebredde måltaking s.12

SETEDYBDE - i mm

	340	360	380	400	420	440	460	480
	<input type="radio"/>	<input type="radio"/>	<input type="radio"/>	<input type="radio"/>	<input type="radio"/>	<input type="radio"/>	<input type="radio"/>	<input type="radio"/>

Setehøyde foran i mm (avhenger av størrelse på gaffel og svinghjul, samt rammehøyde)

Svinghjul	Gaffel (lengde):	Ramme	Setehøyde foran i mm														
			430	440	450	460	470	480	490	500	510	520	530	540	550	560	570
3"	111 mm (1)	Lav	<input type="radio"/>	<input type="radio"/>	<input type="radio"/>												
	111 mm (1)	Høy					<input type="radio"/>	<input type="radio"/>	<input type="radio"/>								
4"	111 mm (1)	Lav		<input type="radio"/>	<input type="radio"/>	<input type="radio"/>	<input checked="" type="radio"/>										
	123 mm (2)				<input type="radio"/>	<input type="radio"/>	<input type="radio"/>	<input type="radio"/>									
	Frog Leg (2)						<input type="radio"/>	<input type="radio"/>	<input type="radio"/>								
	111 mm (1)	Høy						<input type="radio"/>	<input type="radio"/>	<input type="radio"/>	<input type="radio"/>						
	123 mm (2)								<input type="radio"/>	<input type="radio"/>	<input type="radio"/>	<input type="radio"/>					
	Frog Leg (2)										<input type="radio"/>	<input type="radio"/>	<input type="radio"/>				
5"	111 mm (1)	Lav				<input type="radio"/>	<input type="radio"/>	<input type="radio"/>									
	123 mm (2)						<input type="radio"/>	<input type="radio"/>	<input type="radio"/>								
	Frog Leg (2)									<input type="radio"/>	<input type="radio"/>	<input type="radio"/>					
	111 mm (1)	Høy								<input type="radio"/>	<input type="radio"/>	<input type="radio"/>					
	123 mm (2)										<input type="radio"/>	<input type="radio"/>	<input type="radio"/>				
	Frog Leg (2)												<input type="radio"/>	<input type="radio"/>	<input type="radio"/>		
6"	123 mm (2)	Lav					<input type="radio"/>	<input type="radio"/>	<input type="radio"/>								
	Frog Leg (2)											<input type="radio"/>	<input type="radio"/>	<input type="radio"/>			
	123 mm (2)	Høy											<input type="radio"/>	<input type="radio"/>	<input type="radio"/>		

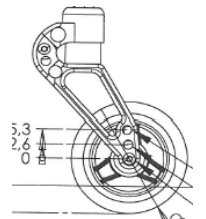

Frog leg design - gaffler med demping 149 mm lengde og 41mm bredde



Enarmsgaffel 111 mm

Høy ramme er 40 mm høyere enn den lave.

SETEHØYDE BAK er avhengig av drivhjulenes størrelse

Setehøyde bak kan kun være mellom 0 mm og 130 mm lavere enn valgt setehøyde i front.(OBS:kan variere med ± 1 cm)

OBS: med setehøyde bak på 460 mm og over, vil bredden mellom klesbeskyttere øke med 35 mm

Setehøyde bak i mm

Drivhjul	370	380	390	400	410	420	430	440	450	460	470	480	490	500	510
24" (3)(5)	<input type="radio"/>	<input type="radio"/>	<input type="radio"/>	<input type="radio"/>	<input checked="" type="radio"/>	<input type="radio"/>	<input type="radio"/>	<input type="radio"/>	<input type="radio"/>	<input type="radio"/>	<input type="radio"/>	<input type="radio"/>	<input type="radio"/>	<input type="radio"/>	<input type="radio"/>
25" (4)(5)		<input type="radio"/>	<input type="radio"/>	<input type="radio"/>	<input type="radio"/>	<input type="radio"/>	<input type="radio"/>	<input type="radio"/>	<input type="radio"/>	<input type="radio"/>	<input type="radio"/>	<input type="radio"/>	<input type="radio"/>	<input type="radio"/>	<input type="radio"/>
26" (4)(6)			<input type="radio"/>	<input type="radio"/>	<input type="radio"/>	<input type="radio"/>	<input type="radio"/>	<input type="radio"/>	<input type="radio"/>	<input type="radio"/>	<input type="radio"/>	<input type="radio"/>	<input type="radio"/>	<input type="radio"/>	<input type="radio"/>

For 24" drivhjul er det ikke mulig å heve eller senke setehøyde bak ved SH370 og 490 mm
For 25" drivhjul er det ikke mulig å heve eller senke setehøyde bak ved SH380 og 500 mm

- (1) også tilgjengelig som en-arms-gaffel. Velg gaffel-type på side 6
- (2) Kompatibel med drivaggregat. (Ikke Carbotecture-gaffler sammen med drivaggregat).
- (3) Endring i setehøyde er ikke mulig for SHB 370 og 490 mm
- (4) Endring i setehøyde er ikke mulig for SHB 380 (39 m/26") og 500 (510 m/26") mm
- (5) SHB 370mm (24") og 380mm (25") kun mulig med NTR020012/ 17/ 18 setetrekk strap-style airflow
- (6)NB:Bestill stol uten drivhjul i Calico og et par 26" med hjulbolter Side 1



For mer informasjon besøk vår hjemmeside www.SunriseMedical.no
© Sunrise Medical 2022

QUICKIE Helium DK2			
● = Standard ○ = Valgmulighet uten tillegg □ = Tilbehør/Tillegg i pris			
Kun intern:	SETETREKK	Lev.art.nr	HMS art.nr:
Sete standard			
HUM020002	● Setetrekk, nylon med 1 lomme std	066324-sbsd	
HUM020003	□ Setetrekk, nylon med 2 lommer <i>(kun fra SB 340mm)</i>	066341-sbsd	
HUM020004	□ Setetrekk, nylon med en lomme pluss kateterlomme <i>(kun fra SB 340mm)</i>	066342-sbsd	
HUM020010	□ Sete lettvekt u/lomme (max brukervekt 100kg!) (1) <i>(kan ikke etterbestilles!)</i>	066337-sbsd	
HUM020005	□ 1 Lomme (1)	06602001-001	276962
HUM020006	□ 2 Lommer (1) <i>(kun fra SB 340mm)</i>	06602001-001	276962
HUM020007	□ 1 Kateterlomme (1) <i>(kun fra SB 340mm)</i>	06602001-003	272290
1) Maks 2 lommer under hvert sete			
HUM020000	○ Uten setetrekk		
Tilbehør til sete:			
	□ Hoftebelte med lås opptil sb 400	069939	179437
HUM090018	□ Hoftebelte med lås fra sb 400	069935	179438
	□ Kinetic Balance belte: *)	Str.: ○ S ○ M ○ L ○ XL	
Vennligst skriv inn artikkelnummer: <input type="text"/>			
*) For komplett oversikt over Kinetic Balance posisjoneringsprodukter, se Kinetic Balance-katalog			
	□ JAY pute	For komplett oversikt over tilgjengelige puter se JAY Produktkatalog	
Vennligst skriv inn artikkelnummer: <input type="text"/>			
Kun intern:	KLESBESKYTTERE & ARMLER	Lev.art.nr	HMS art.nr:
HUM040101	□ Liten rett klesbeskytter, karbon ve <i>(liten rett, Slim style)</i>	066937-001	180212
HUM040101	□ Liten rett klesbeskytter, karbon hø <i>(liten rett, Slim style)</i>	066937-002	180213
HUM040102	□ Rett klesbeskytter aluminium u/feste ve	06604094-001	272356
HUM040102	□ Rett klesbeskytter aluminium u/feste hø	06604094-002	272355
HUM040103	● Klesbeskytter aluminium med skjerm u/feste ve std <i>(min setehøyde 390 mm)</i>	06604092-001	254332
HUM040103	● Klesbeskytter aluminium med skjerm u/feste hø std <i>(min setehøyde 390 mm)</i>	06604092-002	254333
HUM040104	□ Klesbeskytter karbon med skjerm u/feste ve <i>(min setehøyde 390 mm)</i>	06604093-001	240250
HUM040104	□ Klesbeskytter karbon med skjerm u/feste hø <i>(min setehøyde 390 mm)</i>	06604093-002	240251
	□ Feste Klesbeskyttere fremre <i>(til HUM040102/103/104)</i>	06604095-000	240253
	□ Feste Klesbeskyttere bakre <i>(til HUM040102/103/104)</i>	06604096-000	240252
HUM040107	□ Klesbeskyttere avtagbare, kompositt (210 mm høye, 310 mm lange, svarte) <i>(Quickie style)</i>	066859	272357
HUM040050	□ Armlener og klesbeskyttere sentermont. m/feste, korte armlenspad, hreg hø/ve(250mm) stk	066874-021	270316
HUM040051	□ Armlener og klesbeskyttere sentermont. m/feste, lange armlenspad, hreg ve (350mm) stk	066874-022	270318
HUM040051	□ Armlener og klesbeskyttere sentermont. m/feste, lange armlenspad, hreg hø (350mm) stk	066874-023	270317
HUM040052	□ Armlener sentermont hjust djust 330 mm pad (2) ○ venstre <i>(ikke i kombinasjon med rørarmlen)</i>	067870-001	206711
	○ høyre <i>(ikke i kombinasjon med rørarmlen)</i>	067870-002	206710
	□ Feste armlen sentermontert <i>(til HUM040052)</i>	066973	271050
HUM040108	□ Rørarmlen aluminium, polstret, vjust, utsvingbart, avtakbart (3) <i>(ikke i kombinasjon med aksel for håndsykkel)</i>	06604001	270312
HUM040000	○ Uten klesbeskyttere og armlener		
(1): Ikke mulig å ettermontere lettvektsetetrekk (DK1) på stol i DK2 (og vice versa) (2): Ikke i kombinasjon med COG 92 og 104mm, ikke i kombinasjon med lettvekt setetrekk (3): Kun med liten rett klesbeskytter, Rett klesbeskytter Aluminium uten skjerm eller uten klesbeskytter, ikke sammen med lettvekts setetrekk; ikke sammen med håndsykkel aksling			

QUICKIE Helium DK2				
● = Standard ○ = Valgmulighet uten tillegg □ = Tilbehør/Tillegg i pris				
Kun intern:	Rygg	Lev.art.nr	HMS art.nr:	
	250 - 300	300 - 350	350 - 400	400 - 450 (høydejusterbar)
HUM030001	● Standard rygg Rygg høyde satt til: (cm)	○ 250 ○ 275 ○ 300	○ 300 ○ 325 ○ 350	○ 350 ○ 375 ○ 400 ○ 400 ○ 425 ○ 450
HUM030003	□ Ovale ryggør (fast høyde og oval utformet tverrstag med gripefelt) (1)			(ikke høydejusterbar)
	○ 250 ○ 275 ○ 300 ● 320 ○ 350 ○ 375 ○ 400 ○ 425 ○ 450			
HUM030403	○ Ryggavstiver mont.nær (92mm) 030404	● Ryggavstiver montert vid (124mm)	kun ovale ryggør	
HUM030103	□ Rygggramme EN str smalere enn seteramme (SB -20mm)		066929-001	180203
HUM030012	○ Rygg, vinkeljusterbar (fast, ikke nedfellbar)		066945-100	275025
HUM030015	○ Rygg, vinkeljusterbar (nedfellbar)		066925-00x	2750yy
HUM030102	● Rygg, vinkeljusterbar, dobbeltlåsbar	std	066926-00x	2750xx
	Farge ryggbrakett: ● Svart ○ Oransje ○ Sølv ○ Rød ○ Blå			
Kun intern:	Freestylerygg, Vinkeljusterbar	(Merk: ikke kollisjonstestet!)	Lev.art.nr	HMS art.nr:
HUM030090	□ Rygg Freestyle Karbon b32 h24 sb32	komplett med ryggør	FRHK9009	274881
	□ Rygg Freestyle Karbon b32 h24 sb34	komplett med ryggør	FRHK9010	274882
	□ Rygg Freestyle Karbon b32 h24 sb36	komplett med ryggør	FRHK9011	274883
	□ Rygg Freestyle Karbon b32 h31 sb32	komplett med ryggør	FRHK9012	274884
	□ Rygg Freestyle Karbon b32 h31 sb34	komplett med ryggør	FRHK9013	274885
	□ Rygg Freestyle Karbon b32 h31 sb36	komplett med ryggør	FRHK9014	274886
	□ Rygg Freestyle Karbon b37 h24 sb38	komplett med ryggør	FRHK9015	274887
	□ Rygg Freestyle Karbon b37 h24 sb40	komplett med ryggør	FRHK9016	274888
	□ Rygg Freestyle Karbon b37 h24 sb42	komplett med ryggør	FRHK9017	274889
	□ Rygg Freestyle Karbon b37 h31 sb38	komplett med ryggør	FRHK9018	274890
	□ Rygg Freestyle Karbon b37 h31 sb40	komplett med ryggør	FRHK9019	274891
	□ Rygg Freestyle Karbon b37 h31 sb42	komplett med ryggør	FRHK9020	274892
	□ Rygg Freestyle Karbon b42 h24 sb44	komplett med ryggør	FRHK9021	274893
	□ Rygg Freestyle Karbon b42 h24 sb46	komplett med ryggør	FRHK9022	274894
	□ Rygg Freestyle Karbon b42 h31 sb44	komplett med ryggør	FRHK9023	274895
	□ Rygg Freestyle Karbon b42 h31 sb46	komplett med ryggør	FRHK9024	274896
HUM030211	□ Kjørehåndtak, lave, avtakbare	(kun med Freestyle rygg)	06604042	272292
JAY RYGG				
For å se komplett utvalg, JAY Produktkatalog				
Jay Rygg - skriv inn artikkelnummer:				
Kun intern:	Kjørehåndtak		Lev.art.nr	HMS art.nr:
HUM030200	○ Uten kjørehåndtak (kun ryggør RH 250-300mm)	(Stk)	051447-001-ET	275929
HUM030200	○ Uten kjørehåndtak (kun ryggør RH 300-400mm)	(Stk)	066400-001-ET	275840
HUM030200	○ Uten kjørehåndtak (kun ryggør RH 400-450mm)	(Stk)	066400-002-ET	275841
HUM030201	● Kj.h.tak, faste, lange (std) RH25-30/30-40/40-46	(Par)	066867-001/2/3-ET	275924 /25/27
HUM030203	□ Nedfellbare kjørehåndtak RH30-40/40-45 Stk	(kun mulig fra 325 mm standard rygg)	066868-002/003	152654 /55
HUM030204	□ Høydejusterbare kjørehåndtak RH30-40/40-45 par	(ikke i kombinasjon med ovale ryggør)	2 x 051456 og	00084126...
HUM030205	□ Høydejusterbare kjørehåndtak for Jay 3 braketter		2 x 065432 og	00084126...
Kun intern:	Ryggtrekk		Lev.art.nr	HMS art.nr:
HUM030316	● EXO lettvekts justerbart ryggtrekk, sort polyester, 7mm EVOskum, lomme bak std		06804122-sbrhl	
	Farge på kantbånd: ● Sort ○ Oransje ○ Sølv ○ Rød ○ Blå			
HUM030317	□ EXO PRO ventilert justerb. ryggtrekk, sort 3DX mesh, 13 mm skum, vattert midtseksjon, lomme		06804123-sbrhl	
	Farge på kantbånd: □ Sort □ Oransje □ Sølv □ Rød □ Blå			
HUM030300	○ Uten ryggtrekk			
<div style="border: 1px solid black; padding: 5px;"> <p>Ved valg av Freestyle-rygg skal det tas minuslinjer for standard rygg: *)</p> <p>2 xRyggbånd 066853-02-ET Ryggbånd topp: 06804027-100</p> <p>Ryggoverdrag: 06804122-SB301 Rygggramme: 066810-000 *) Kj.h.tak/rør: 066867-002-ET *)</p> </div>				
* Ved valg av Jay-rygg skal alle tekstiler ovenfor tas i minus.(Ikke rygggramme og kj.h.tak/ryggør!)				
(1):	Ikke i kombinasjon med høydejusterbare kjørehåndtak			

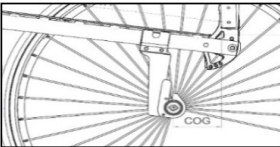
QUICKIE Helium DK2				
● = Standard ○ = Valgmulighet uten tillegg □ = Tilbehør/Tillegg i pris				
Kun internt:	Benstøtter og fotplater	Oppgi alltid serienummer ved etterbestilling av benstøtter.	Lev.art.nr	HMS art.nr:
HUM050029	● Fotbøyle, rørmodell, lettvekt uten plate	std (legglengde mellom 360 mm - 520 mm)	066916-000.SB	*)
	HUM050030 □ Dekkplate til Fotbøyle, rørmodell, lettvekt (til HUM050 kun platen (LL mellom 360 mm - 520 mm)		066225-000	270516
HUM050025	□ Fotbøyle med plate, hel, vinkel og dybdejusterbar, kompositt	inkl.fester (LL mellom 360 mm - 520 mm)	066221-000	*)
HUM050024	□ Fotbøyle med plate Aluminium i rammens farge,	inkl.fester (LL mellom 360 mm - 520 mm)	066228-000	*)
HUM050026	□ Fotbøyle med fotplate hel, vjust, djust, Karbon	inkl.fester (LL mellom 360 mm - 520 mm)	066229-000	*)
HUM050034	□ Fotbøyle med fotplate hel, høytmontert, aluminium	inkl.fester høytmontert f/LL mellom 220 - 390 mm)	066223-000-SB	*)
HUM050125	□ Fotbøyle med plate hel, Performance vinkeljusterbar	inkl.fester (legglengde mellom 360 mm - 520 mm)	066220-000-SB	*)
HUM050022	□ Delte fotplater, aluminium, v-just, oppfellbare, inkl avstiverbøyle (1)	inkl.fester OBS: Maks brukervekt 75 kg	066240-000	*)
HUM050128	□ Fotbøyle med bakover oppfellbar fotplate, kompositt (2)	inkl.fester, ikke SB320 (legglengde mellom 320 mm - 525 mm)	066252-000	*)
HUM050127	□ Fotfikseringsplater (sidedstøtter for føttene)	(kun i kombinasjon med fotplate hel vinkel og dybdereg)	765821004	152638
	□ Fotplate rørmodell Y-style rustfritt	(MÅ velges ved bruk av Adventus fronthjul)	FMG-MB02-3140-02	
*) Svært mange størrelser. Krever serienummer på stolen for best. av reservedel				
Legglengde (LL) (OBS: LL MÅ være 25 mm lavere enn setehøyde foran)				
○ 220 ○ 230 ○ 240 ○ 250 ○ 260 ○ 270 ○ 280 ○ 290				
○ 300 ○ 310 ○ 320 ○ 330 ○ 340 ○ 350 ○ 360 ○ 370				
○ 380 ○ 390 ○ 400 ○ 410 ○ 420 ○ 430 ○ 440 ○ 450				
○ 460 ○ 470 ○ 480 ○ 500 ○ 510 ○ 520				
Lav ramme: LLL 220 - 350 mm kun med høytmontert fotplate, for alle andre fra LL 360 - 500 mm.				
Høy ramme: LLL 220 - 390 mm kun med høytmontert fotplate, for alle andre fra LL 400 - 520 mm.				
Kun internt:	Ramme / Innvinkling (U/V-rammefront)		Lev.art.nr:	HMS art.nr:
HUM010206	● Ramme standard lengde	std		
HUM010207	○ Ramme lang (2cm lenger enn sd)	(Ikke med sd 48; anbefalt ved nært montert svinghjulhus)		
HUM010012	○ Knevinkel 100°	(ikke mulig å endre sv.hj.str fra 3" & 4" til 5" & 6" i etterkant)		
HUM010013	● Knevinkel 92°	std (andre sv.hj.str fra 3" & 4" til 5" & 6" i etterkant)		
HUM010009	○ Knevinkel 88° Performance			
HUM010100	○ Standard U-front (ingen innvinkling)	(se også innvinklingstabellen på side 10)		
HUM010101	○ V- front (1 cm innvinkling)			
HUM010103	● V- front (3 cm innvinkling)	std (ikke tilgjengelig i SB 32 cm)		
HUM010301	● Vid montering svinghjulhus (3)			
HUM010302	○ Tett montering svinghjulhus (3)	(kun for 3cm innvinkling, V-front)		
HUM010500	□ Aksel for håndsykkel (4)	(Alltid 3" mer camber enn std akselcambert)	066982	272278
Kun internt:	Rammevalg	(velg enten vipperør eller tippesikring pr side, ikke begge)	Lev.art.nr:	HMS art.nr:
HUM090031	□ Fjæring opp til 70kg (5)		066568-000	179984
HUM090032	□ Fjæring opp til 120kg (5)		066568-100	179985
Vipperør				
HUM090001	□ Venstre HUM090002	□ Høyre HUM090003	□ Par (ikke i kombinasjon med tippesikring)	066741-001/011
HUM090009	□ Krykkeholder med velkro	(kun i kombinasjon med vipperør)	740815120	139035
Tippesikring, innsvingbar (stk)				
HUM090004	□ Venstre HUM090005	□ Høyre ○ Rette (20"-22") ○ Buet (24"-26")	Brakett i tillegg	066758-011/12
HUM090007	● Tippesikringer rørmodell Quickie style	ve/hø std (Std= begge) (par)	066736-011/012	276526/276524
Tippesikring, oppsvingbar (stk)				
HUM090033	□ Venstre HUM090008	□ Høyre	Kun en side	066792
HUM090035	□ Tippesikring Sport		Festes i senter av drivhjulakselen.	066744
HUM090010	□ Transithjul 3" hø/ve	stk		066743-011
HUM090016	□ Frontbeskytter (ramme)		(2 stk per stol)	051186
Tyngdepunkt (COG) (alle mål i mm; målt fra front av ryggør, velg kun et av alternativene)				
COG20	○ 20 mm	COG68	○ 68 mm	
COG32	○ 32 mm	COG80	● 80 mm (STD)	
COG44	○ 44 mm	COG92	○ 92 mm	
COG56	○ 56 mm	COG104	○ 104 mm	
(1):	Legglengde fra 380 mm i lav ramme, fra 420mm i høy ramme: ikke i kombinasjon med 4" og 6" svinghjul			
(2):	MAKS brukervekt 75 kg, legglengde fra 330 mm, ikke med 5" svinghjul og 3cm innvinkling med nær montering ikke SB320-340 m/10mm innvinkl./340-380 m/30mm innvinkl.			
(3):	Ikke mulig å velge vid/nær montering for U-front eller 1cm innvinkling			
(4):	Maks brukervekt 100 kg. Kun med 3°, 6° & 9° cambring; ikke i kombinasjon med karbon klesbeskyttere; standard setetrekk og ikke i kombinasjon med lettvekt compact brems			
(5):	Ikke med COG 68 - 104 mm. Ikke med setehøyde 370 - 420 mm og 24" & 370 - 430 mm med 25" og standard setetrekk			

QUICKIE Helium DK2

● =std ○ = Valgmulighet uten tillegg □ = Tilbehør/Tillegg i pris

Kun internt:	Gaffler	(sammenlign med dine valg på side 1)	Lev.art.nr:	HMS art.nr:
HUM080013	<input type="checkbox"/>	Gaffel Carbotecture l111 b32 orange (HUM080043)	066582-003	194630
HUM080013	<input checked="" type="checkbox"/>	Gaffel Carbotecture l111 b32 sort (HUM080041) std	066582-001	194632
HUM080013	<input type="checkbox"/>	Gaffel Carbotecture l111 b32 sølv (HUM080042)	066582-002	194631
HUM080013	<input type="checkbox"/>	Gaffel Carbotecture l111 b45 orange (HUM080043) for Kompakt Soft svinghjul	066581-003	194633
HUM080013	<input type="checkbox"/>	Gaffel Carbotecture l111 b45 sort (HUM080041) for Kompakt Soft svinghjul	066581-001	194635
HUM080013	<input type="checkbox"/>	Gaffel Carbotecture l111 b45 sølv (HUM080042) for Kompakt Soft svinghjul	066581-002	194634
HUM080029	<input type="checkbox"/>	Gaffel alu l123 b32 oransje (HUM080043)	06605523-003	276493
HUM080029	<input type="checkbox"/>	Gaffel alu l123 b32 sort (HUM080041)	06605523-001	276494
HUM080029	<input type="checkbox"/>	Gaffel alu l123 b32 sølv (HUM080042)	06605523-002	276495
HUM080029	<input type="checkbox"/>	Gaffel alu l123 b45 orange (HUM080043) for Kompakt Soft svinghjul	066522-003	179972
HUM080029	<input type="checkbox"/>	Gaffel alu l123 b45 sort (HUM080041) for Kompakt Soft svinghjul	066522-001	179970
HUM080029	<input type="checkbox"/>	Gaffel alu l123 b45 sølv (HUM080042) for Kompakt Soft svinghjul	066522-002	179971
HUM080029	<input type="checkbox"/>	Gaffel Alu sort 111x32 (Farger: se Stylepackage på side 8)	066524-001	276492
HUM080029	<input type="checkbox"/>	Gaffel Alu sort 111x45 (Farger: se Stylepackage på side 8)	066520-001	179967
HUM080008	<input type="checkbox"/>	Gaffel enarms sølv hø (kun 111mm og kun 5" & 6" alu soft, alu kompakt og kompakt blinkende)	066584-022	194644
HUM080008	<input type="checkbox"/>	Gaffel enarms sølv ve (kun 111mm og kun 5" & 6" alu soft, alu kompakt og kompakt blinkende)	066584-021	194645
HUM080008	<input type="checkbox"/>	Gaffel enarms sort hø (kun 111mm og kun 5" & 6" alu soft, alu kompakt og kompakt blinkende)	066584-012	194646
HUM080008	<input type="checkbox"/>	Gaffel enarms sort ve (kun 111mm og kun 5" & 6" alu soft, alu kompakt og kompakt blinkende)	066584-011	194647
HUM080008	<input type="checkbox"/>	Gaffel enarms blå par (kun 111mm og kun 5" & 6" alu soft, alu kompakt og kompakt blinkende)	066584-160	276488
HUM080008	<input type="checkbox"/>	Gaffel enarms oransje par (kun 111mm og kun 5" & 6" alu soft, alu kompakt og kompakt blinkende)	066584-130	276489
HUM080008	<input type="checkbox"/>	Gaffel enarms rød par (kun 111mm og kun 5" & 6" alu soft, alu kompakt og kompakt blinkende)	066584-150	276490
HUM080007	<input type="checkbox"/>	Gaffel Frog Leg (Kun i komb med 4" & 5" kompakt- og alle alu sv hjul. Farger, se Stylepackage)	068521	180224
Kun internt:	Svinghjul	(sammenlign med dine valg på side 1)	Lev.art.nr:	HMS art.nr:
HUM080301	<input type="checkbox"/>	Svinghjul 3" kompakt	058536	152675
HUM080304	<input checked="" type="checkbox"/>	Svinghjul 4" alu std	066542	194669
HUM080306	<input type="checkbox"/>	Svinghjul 4" alu soft	066544	194670
HUM080306	<input type="checkbox"/>	Svinghjul 4" alu soft blå (HUM080315)	05308201-004	276404
HUM080306	<input type="checkbox"/>	Svinghjul 4" alu soft sølv (HUM080312)	066545	152683
HUM080306	<input type="checkbox"/>	Svinghjul 4" alu soft oransje (HUM080313)	05308201-002	276405
HUM080306	<input type="checkbox"/>	Svinghjul 4" alu soft rød (HUM080314)	05308201-003	276406
HUM080306	<input type="checkbox"/>	Svinghjul 4" alu soft sort (HUM080311)	05308201-001	276407
HUM080302	<input type="checkbox"/>	Svinghjul 4" kompakt soft	000221034	276403
HUM080301	<input type="checkbox"/>	Svinghjul 4" kompakt	058537	152677
HUM080303	<input type="checkbox"/>	Svinghjul 4" light-up	058543	152678
HUM080304	<input type="checkbox"/>	Svinghjul 5" alu	066546	194672
HUM080306	<input type="checkbox"/>	Svinghjul 5" alu soft blå (HUM080315)	05308202-004	276408
HUM080306	<input type="checkbox"/>	Svinghjul 5" alu soft sølv (HUM080312)	066548	194675
HUM080306	<input type="checkbox"/>	Svinghjul 5" alu soft oransje (HUM080313)	05308202-002	276409
HUM080306	<input type="checkbox"/>	Svinghjul 5" alu soft rød (HUM080314)	05308202-003	276410
HUM080306	<input type="checkbox"/>	Svinghjul 5" alu soft sort (HUM080311)	05308202-001	276411
HUM080301	<input type="checkbox"/>	Svinghjul 5" kompakt	058538	152685
HUM080302	<input type="checkbox"/>	Svinghjul 5" kompakt soft	058539	152686
HUM080303	<input type="checkbox"/>	Svinghjul 5" light-up	058556	152687
HUM080301	<input type="checkbox"/>	Svinghjul 6" kompakt	058540	276402
HUM080302	<input type="checkbox"/>	Svinghjul 6" kompakt soft	058541	152697

QUICKIE Helium DK2				
● =std ○ = Valgmulighet uten tillegg □ = Tilbehør/Tillegg i pris				
Kun intern:	Drivhjul (komplette hjul i stk)	Brukervekt over 100kg anbefales krysseiket hjul!	Lev.art.nr:	HMS art.nr:
HUM070002	<input type="checkbox"/> 24" Design, Kompakt dekk, aluminium drivring		8842	217681
HUM070002	<input type="checkbox"/> 24" Design, Kompakt dekk, Elipse drivring		65107218	270580
HUM070002	<input type="checkbox"/> 24" Design, Marathon Plus dekk, aluminium drivring		65107208	270581
HUM070002	<input type="checkbox"/> 24" Design, Maraton Plus dekk, Elipse drivring		65107220	270582
HUM070002	<input type="checkbox"/> 24" Design, Right Run dekk, aluminium drivring		6892	152609
HUM070002	<input type="checkbox"/> 24" Design, Schwalbe One dekk, aluminium drivring		65107207	270583
HUM070002	<input type="checkbox"/> 24" Design, Schwalbe One dekk, Elipse drivring		65107219	270584
HUM070003	<input type="checkbox"/> 24" Lettvekt, Kompakt dekk, aluminium drivring (max brukervekt: 125 kg)		65107200	270592
HUM070003	<input type="checkbox"/> 24" Lettvekt, Kompakt dekk, Ellipse drivring (max brukervekt: 125 kg)		65107215	270593
HUM070003	<input type="checkbox"/> 24" Lettvekt, Marathon Plus dekk, aluminium drivring (max brukervekt: 125 kg)		65107202	270594
HUM070003	<input type="checkbox"/> 24" Lettvekt, Maraton Plus dekk, Ellipse drivring (max brukervekt: 125 kg)		65107217	270595
HUM070003	● 24" Lettvekt, Right Run dekk, aluminium drivring std (max brukervekt: 125 kg)		6880	152611
HUM070003	<input type="checkbox"/> 24" Lettvekt, Schwalbe One dekk, aluminium drivring (max brukervekt: 125 kg)		65107201	270596
HUM070003	<input type="checkbox"/> 24" Lettvekt, Schwalbe One dekk, Ellipse drivring (max brukervekt: 125 kg)		65107216	270597
HUM070004	<input type="checkbox"/> 24" Proton, Marathon Plus dekk, supergrip drivring (max brukervekt: 100 kg)		8841	229574
HUM070004	<input type="checkbox"/> 24" Proton, Schwalbe One dekk, aluminium drivring (max brukervekt: 100 kg)		6942	164953
HUM070006	<input type="checkbox"/> 24" Spinergy 12 eiker, Right Run dekk, aluminium drivring		6867	201767
HUM070005	<input type="checkbox"/> 24" Spinergy 18 eiker, Right Run dekk, aluminium drivring		6873	152612
HUM070005	<input type="checkbox"/> 24" Spinergy 18 eiker, Right Run dekk, supergrip drivring		8840	230268
HUM070001	<input type="checkbox"/> 24" Universal, Kompakt dekk, aluminium drivring		6871	152610
HUM070001	<input type="checkbox"/> 24" Universal, Right Run dekk, stål rustfri drivring		6893	214304
HUM070003	<input type="checkbox"/> 25" Lettvekt, Schwalbe One dekk, aluminium drivring		6868	211670
HUM070004	<input type="checkbox"/> 25" Proton, Schwalbe One dekk, aluminium drivring (max brukervekt: 100 kg)		6943	179436
HUM070006	<input type="checkbox"/> 25" Spinergy 12 eiker, Schwalbe One dekk, aluminium drivring		6866	270608
HUM070005	<input type="checkbox"/> 25" Spinergy 18 eiker, Schwalbe One dekk, aluminium drivring		6875	156983
Ikke Calico	<input type="checkbox"/> 26" Spinergy 18 eiker, Schwalbe Right Run Alu dr ring (1)		6863	217270
Ikke Calico	<input type="checkbox"/> 26" Design Right Run Alu dr ring (1)		6897	152613
HUM070009	<input type="checkbox"/> 24" Mountainbike m/drivring montert på stolen		000851319	152608
HUM070010	<input type="checkbox"/> 24" Mountainbike m/drivring som ekstra drivhjul		000851319	152608
Drivhjul med ledsagerbrems - (individuell tilpasning/B4Me)			Lev.art.nr:	HMS art.nr:
B4Me	<input type="checkbox"/> 24" Drivhjul med ledsagerbrems (B4Me= lengre lev.tid) (Par)		FMG-MH02-2984-01	198218
<p>*) Dette er komplette hjul med beskrivelse av felg, dekk og drivring.</p> <p>Dersom du ikke finner ønsket hjul, så velg et drivhjul(m/riktig felg) ovenfor og velg dekk og drivring på de neste sidene.</p> <p>Vi vil da ta drivring og dekk som er på det komplette hjulet i minus.</p>				
				
side 6			© Sunrise Medical 2022	

QUICKIE Helium DK2				
● =std ○ = Valgmulighet uten tillegg □ = Tilbehør/Tillegg i pris				
Loopwheels - Drivhjul med fjæring (komplette hjul) Husk minus std drivhjul!			Lev.art.nr:	HMS art.nr:
NB!	<input type="checkbox"/>	Drivhjul 24" Loopwheel Urban Regular ve (stk)	24LWU0RE00RFL000	270573
Kan ikke	<input type="checkbox"/>	Drivhjul 24" Loopwheel Urban Regular hø (stk)	24RWU0RE00RFL000	270565
bestilles i	<input type="checkbox"/>	Drivhjul 24" Loopwheel Urban Soft ve (stk)	24LWU0SO00RFL000	270574
Calico!	<input type="checkbox"/>	Drivhjul 24" Loopwheel Urban Soft hø (stk)	24RWU0SO00RFL000	270566
	<input type="checkbox"/>	Drivhjul 24" Loopwheel Urban Stiff ve (stk)	24LWU0ST00RFL000	270575
	<input type="checkbox"/>	Drivhjul 24" Loopwheel Urban Stiff hø (stk)	24RWU0ST00RFL000	270567
	<input type="checkbox"/>	Drivhjul 24" Loopwheel Extreme Regular ve (stk)	24LWX0RE00RFL000	270572
	<input type="checkbox"/>	Drivhjul 24" Loopwheel Extreme Regular hø (stk)	24RWX0RE00RFL000	270562
	<input type="checkbox"/>	Drivhjul 24" Loopwheel Extreme Stiff ve (stk)	24LWX0ST00RFL000	270571
	<input type="checkbox"/>	Drivhjul 24" Loopwheel Extreme Stiff hø (stk)	24RWX0ST00RFL000	270564
	<input type="checkbox"/>	Drivhjul 24" Loopwheel Classic hø/ve (stk)	24W0BKGY000	270569
	<input type="checkbox"/>	Drivhjul 24" Loopwheel Carbor hø/ve (stk)	24W0CA00000	270568
	<input type="checkbox"/>	Drivhjul 25" Loopwheel Classic hø/ve (stk)	25W0BKGY000	270577
	<input type="checkbox"/>	Drivhjul 25" Loopwheel Carbor hø/ve (stk)	25W0CA00000	270576
NB!	<input type="checkbox"/>	Drivhjul 25" Loopwheel Urban Regular ve (stk)	25LWU0RE00RFL000	
Kan ikke	<input type="checkbox"/>	Drivhjul 25" Loopwheel Urban Regular hø (stk)	25RWU0RE00RFL000	
bestilles i	<input type="checkbox"/>	Drivhjul 25" Loopwheel Urban Soft ve (stk)	25LWU0SO00RFL000	
Calico!	<input type="checkbox"/>	Drivhjul 25" Loopwheel Urban Soft hø (stk)	25RWU0SO00RFL000	
	<input type="checkbox"/>	Drivhjul 25" Loopwheel Urban Stiff ve (stk)	25LWU0ST00RFL000	
	<input type="checkbox"/>	Drivhjul 25" Loopwheel Urban Stiff hø (stk)	25RWU0ST00RFL000	
HUSK!	<input type="checkbox"/>	Hjulbolt / Hurtigkopling til Loopwheels *) l:99mm dia:12,7mm (stk)	000220299	272268
*) Tas vanlig drivjul i minus, MÅ nye bolter bestilles. 1 til hvert hjul.				
TILLEGG DRIVRINGER kun til LOOPWHEELS			Lev.art.nr:	HMS art.nr:
Standard drivring på Loopwheels er svart aluminium. Ønskes andre drivringer vil standard tas i minus.				
	<input type="radio"/>	24" svart alu 1) (Kun loopwheel 24". Minus ved valg av annen dr.ring)	24W00BA00000	
	<input type="checkbox"/>	24" Carbolife Gekko svart (alu med gummitopp slik Ellipse) (Kun loopwheel 24")	24GG615E21	
	<input type="checkbox"/>	24" Carbolife Quadro svart (Kun loopwheel 24")	24QG615GT1	
	<input type="checkbox"/>	24" Carbolife Curve Tetra (Kun loopwheel 24")	24AG615GT1	
	<input type="radio"/>	25" svart alu 1) (Kun loopwheel 25". Minus ved valg av annen dr.ring)	25W00BA00000	
	<input type="checkbox"/>	25" Carbolife Gekko svart (alu med gummitopp slik Ellipse) (Kun loopwheel 25")	25GG639E21	
	<input type="checkbox"/>	25" Carbolife Quadro svart (Kun loopwheel 25")	25QG639GT1	
	<input type="checkbox"/>	25" Carbolife Curve Tetra (Kun loopwheel 25")	25AG639GT1	
Carbolife drivringer KUN til Loopwheel Extreme.			Lev.art.nr:	HMS art.nr:
	<input type="radio"/>	24" svart alu 1) (Minus ved valg av annen dr.ring)	24W00BA00000	
	<input type="checkbox"/>	24" Carbolife Curve Tetra (Kun loopwheel Extreme 24", Stk)	24AL615GT1B	
	<input type="checkbox"/>	24" Carbolife Gekko svart (Kun loopwheel Extreme 24", Stk)	24GL615E21B	
	<input type="checkbox"/>	24" Carbolife Curve L Tetra (Kun loopwheel Extreme 24", Stk)	24LL615GT1B	
	<input type="checkbox"/>	24" Carbolife Quadro (Kun loopwheel Extreme 24", Stk)	24QL615GT1B	
	<input type="checkbox"/>	24" Carbolife Gekko S svart (Kun loopwheel Extreme 24", Stk)	24SL615E21B	
1) Standard drivring på Loopwheels er svart aluminium. Ønskes andre drivringer vil standard tas i minus.				
side 7			© Sunrise Medical 2022	

QUICKIE Helium DK2				
● =std ○ = Valgmulighet uten tillegg □ = Tilbehør/Tillegg i pris				
Kun internt:	Dekk	(velg kun en dekktype)	Lev.art.nr:	HMS art.nr:
HUM070102	<input type="checkbox"/> 24" Kompakt for Spinergy/Universal/Design		000283017	179444
HUM070102	<input type="checkbox"/> 24" Kompakt for Proton/Lettvekt		000857121.01	194596
HUM070104	<input type="checkbox"/> 24" Marathon Plus		000857426	270504
HUM070101	● 24" Right Run	std	000857224.00	207077
HUM070107	<input type="checkbox"/> 24" Schwalbe One		000857130	253226
HUM070102	<input type="checkbox"/> 25" Kompakt for Proton/Lettvekt		000857121.02	194597
HUM070104	<input type="checkbox"/> 25" Marathon Plus		000857127	270507
HUM070107	<input type="checkbox"/> 25" Schwalbe One		000857131	270508
ikke i	<input type="checkbox"/> 24" kompakt bruk på Loopwheels	(Ikke mulig på Extreme)	24W00000S00	270498
Calico	<input type="checkbox"/> 25" kompakt bruk på Loopwheels	(Ikke mulig på Extreme)	25W00000S00	270499
Ikke Calico	<input type="checkbox"/> 24" reTyre Traction avtakbart dekk	(par)	T100013	
Ikke Calico	<input type="checkbox"/> 25" reTyre Traction avtakbart dekk	(par)	T8017	
Ikke Calico	<input type="checkbox"/> 26" reTyre Traction avtakbart dekk	(par)	T8018	
Kun internt:	Drivring		Lev.art.nr:	HMS art.nr:
HUM070202	● 24" Aluminium	std	000854035.24	254335
HUM070201	○ 24" Aluminium klarlakkert		000854026.30	270824
HUM070212	<input type="checkbox"/> 24" Ellipse 3R sort		000854810.01	270808
HUM070203	<input type="checkbox"/> 24" Aluminium lakkert fargekode:..... (L)	(fargekode som på rammen, se side 9)	066551-003	179981
HUM070208	<input type="checkbox"/> 24" MaxGrip Ergo Para f/Proton/Lettvekt		062545	270810
HUM070208	<input type="checkbox"/> 24" MaxGrip Ergo Para f/Universalhjul		062544	270811
HUM070204	<input type="checkbox"/> 24" Rustfritt stål f/Spinergy/Lettvekt/Proton		000854044	270825
HUM070207	<input type="checkbox"/> 24" Supergrip f/Proton/Lettvekt/Spinergy		000854900	270831
HUM070207	<input type="checkbox"/> 24" Supergrip ikke Proton/Lettvekt		000854534	152625
HUM070205	<input type="checkbox"/> 24" Titan ubehandlet f/Spinergy/Lettvekt/Proton		000854055	270826
HUM070206	<input type="checkbox"/> 24" Titan klarlakkert f/Spinergy/Lettvekt/Proton		000854065	270827
HUM070205	<input type="checkbox"/> 24" Titan ubehandlet f/Universal/Design		000854054	152617
HUM070206	<input type="checkbox"/> 24" Titan klarlakkert f/Universal/Design		000854064	152618
HUM070212	<input type="checkbox"/> 25" Ellipse 3R 3 sort		000854811.01	270807
HUM070202	<input type="checkbox"/> 25" Aluminium		066516-004-ET	179966
HUM070201	<input type="checkbox"/> 25" Aluminium klarlakk		066550-004	179980
HUM070203	<input type="checkbox"/> 25" Aluminium lakkert, fargekode:.....		066551-004	179982
HUM070207	<input type="checkbox"/> 25" Supergrip f/Spinergy/Proton/Lettvekt		000854903	213357
HUM070205	<input type="checkbox"/> 25" Titan ubehandlet f/Spinergy/Proton/Lettvekt		000854901	270821
HUM070206	<input type="checkbox"/> 25" Titan klarlakkert f/Spinergy/Proton/Lettvekt		000854902	270822
HUM070204	<input type="checkbox"/> 25" Rustfrittstål f/Spinergy/Proton/Lettvekt		000854904	270823
HUM070250	<input type="checkbox"/> Drivringsoverdrag	(kun 24" hjul)	000854532	157855
Drivring	HUM070317 ● Standard = 17mm	std		
montering:	HUM070327 ○ Vid =27mm	(Ikke med lettvekt, proton & spinergy hjul og alu drivring)		
	HUM070307 ○ Tett = 7mm	(kun edelstål og Surge, kun 24" design& universal hjul)		
Drivhjulaksel			Lev. Art.nr:	HMS art.nr:
HUM010401	● Standard aluminium aksel	std	066923-00x	
HUM010402	<input type="checkbox"/> Karbon aksel	Kun for 0° & 3° camber	066529-xxx	
Cambering			Lev. Art.nr:	HMS art.nr:
HUM070600	○ 0°	(kun et valg)	062503-001	164912
HUM070603	● 3°	std	062503-002	164913
HUM070606	○ 6°	(ikke med karbonaksel)	062503-003	164914
HUM070609	○ 9°	(ikke med karbonaksel, Ikke med aksel for håndsykkel)	062503-004	



Quickie Helium DK2

● = Standard ○ =Valgmulighet □ =Pristillegg/Tilbehør

Kun intern:	DRIVRINGER CarboTec	Lev.art.nr:	HMS art.nr:
NB!			
Kan ikke	<input type="checkbox"/> Gekko S 24"	stk	24SL615E21
bestilles i	<input type="checkbox"/> Gekko S 25"	stk	25SL635E21
Calico!	<input type="checkbox"/> Gekko S 26"	stk	26SL665E21
	<input type="checkbox"/> Gekko (svart) 24"	stk	24GL615E21
	<input type="checkbox"/> Gekko (svart) 25"	stk	25GL635E21
	<input type="checkbox"/> Gekko (svart) 26"	stk	26GL665E21
	<input type="checkbox"/> Curve Tetra Grip 24"	stk	24AL615GT1
	<input type="checkbox"/> Curve Tetra Grip 25"	stk	25AL635GT1
NB!			
Kan ikke	<input type="checkbox"/> Curve L Tetra Grip 24"	stk	24LL615GT1
bestilles i	<input type="checkbox"/> Curve L Tetra Grip 25"	stk	25LL635GT1
Calico!	<input type="checkbox"/> Curve L Tetra Grip 26"	stk	26LL665GT1
	<input type="checkbox"/> Quadro 24"	stk	24QL615GT1
	<input type="checkbox"/> Quadro 25"	stk	25QL635GT1
	<input type="checkbox"/> Quadro 26"	stk	26QL665GT1

BILDER

GEKKO S



GEKKO SVART



CURVE TETRAGRIP



CURVE L TETRAGRIP



QUADRO



QUICKIE Helium DK2

● = Standard ○ = Valgmulighet uten tillegg □ = Tilbehør/ Tillegg i pris

Eikebeskyttere

(Se Eikebeskytter brosjyre for visning av Design)

[Eikebeskytter-katalog](#)

HUM070831	<input type="checkbox"/> Transparent		<input checked="" type="radio"/> Uten Eikebeskytter		
HUM070823	<input type="checkbox"/> Princess	HUM070813	<input type="checkbox"/> Galactica	HUM070818	<input type="checkbox"/> Jungle Fever
HUM070816	<input type="checkbox"/> Happy Lions	HUM070821	<input type="checkbox"/> Pirates	HUM070825	<input type="checkbox"/> Randolph
HUM070820	<input type="checkbox"/> Oriental	HUM070814	<input type="checkbox"/> Graffiti	HUM070811	<input type="checkbox"/> Feather
HUM070829	<input type="checkbox"/> Superhero	HUM070802	<input type="checkbox"/> Basketball	HUM070806	<input type="checkbox"/> Chrome wheel
HUM070817	<input type="checkbox"/> Hot Wheels	HUM070812	<input type="checkbox"/> Flying water	HUM070803	<input type="checkbox"/> Baketball 2
HUM070822	<input type="checkbox"/> Pool	HUM070833	<input type="checkbox"/> Zebra	HUM070828	<input type="checkbox"/> Space
HUM070827	<input type="checkbox"/> Silk	HUM07083	<input type="checkbox"/> Tiger		

Bremser

(gjør kun ett valg)

(oppgi serienummer ved etterbestilling av reservedeler)

Lev. Art.nr:

HMS art.nr:

HUM060001	<input type="checkbox"/> Brems åpen	hø=760861050	ve=760761050		180402/180396
HUM060002	<input type="checkbox"/> Brems høy kompositt			par	066624-000 270441
HUM060023	<input checked="" type="radio"/> Brems Compact hø		std		66006100-302 270403
HUM060023	<input checked="" type="radio"/> Brems Compact ve		std		66006100-301 270404
HUM060024	<input type="checkbox"/> Brems Compact Lettvekt hø	(1) (2)		(se matrise s 14)	66006100-102 270408
HUM060024	<input type="checkbox"/> Brems Compact Lettvekt ve	(1) (2)		(se matrise s 14)	66006100-101 270409
HUM060010	<input type="checkbox"/> Bremsespakforlenger, svingbar (til brems høy kompositt)			(kun på hum060002)	000861253 027211
HUM060006/7	<input type="checkbox"/> Enhåndsbremser komplett. Oppgi aktiveringsside. ○ høyre ○ venstre				066961 270896

Tilbehør

Lev. Art.nr:

HMS art.nr:

HUM090000	<input checked="" type="radio"/> Verktøysett	std			
HUM090024	<input type="checkbox"/> Høytrykkspumpe (fotpumpe)				000228005 140648
	<input type="checkbox"/> Luftpumpe oppladbar				3007900 139123
HUM090025	<input type="checkbox"/> Luftpumpe manuell inkl feste				000859104 179584
HUM090101	<input checked="" type="radio"/> Uten festebraketter for bruk i bil (Crashtest option)	std			
HUM090100	<input type="checkbox"/> Festebraketter for bruk i bil				066772 276552
	<input type="checkbox"/> Liten veske foran				4582 153681
HUM090020	<input type="checkbox"/> Nett				000849042 179575
HUM090019	<input type="checkbox"/> Koffertholder ("Caddy")			(ikke med høymontert fotplate, 2102)	L902350 098543
HUM090014	<input type="checkbox"/> Forsterking for bruk av håndsykkel				066983 271084
	<input type="checkbox"/> Rullestolski Wheelblades			par	9080 206889

Fronthjul Adventus (Enkelt stort hjul for bedre fremkomst)

Lev.art.nr:

HMS art.nr:

	<input type="checkbox"/> Fronthjul Adventus	(OBS: krever Y-style fotbøyle!)	ADV3100	271991
	<input type="checkbox"/> Fronthjul Adventus m/ kort håndtak	(OBS: krever Y-style fotbøyle!)	ADV4580	
	<input type="checkbox"/> Holder fronthjul Adventus ryggmontert		ADV3050	272264

Kun intern: EMPULSE F55 *) (Drivaggregat, brukerstyrt)

Lev art.nr:

HMS art.nr:

EMF070085	<input type="checkbox"/> Empulse F55 montert på stolen 8,5 tomers kompakt hjul, 10 km/t	EF559FB	270552
EMF070086	<input type="checkbox"/> Empulse F55 montert på stolen 14 tomers luftfylt hjul, 10 km/t	EF5514FB	270546

Tilbehør Empulse F55

EMF010032	<input type="checkbox"/> Støtte, for parkering		47609042	276349
EMF160010	<input type="checkbox"/> Ekstra batteri, Lithium-Ion, 5,7 Ah		47616108-ET	270343
EMF000025	<input type="checkbox"/> Display for 6km/t hastighet for 8.5" F55 **)		47611008-006	270531
EMF000025	<input type="checkbox"/> Display for 6kmth hastighet for 14" F55 **)		47611014-006	270527



** : minuslinje std display 8,5": 47611008-010 eller 14": 47611014-010

*) OBS! F55 er eget hovedprodukt og krever vedtak

Varmepose/bukse og Regntrekk

[Se egen samlebrosjyre](#)

Lev art.nr:

HMS art.nr:

<input type="checkbox"/> Varmepose/bukse *)			
<input type="checkbox"/> Regntrekk *)			
<input type="checkbox"/> Veske/Ryggsekk			

*)Varmeposer og regntrekk med i egen kontrakt fra 1.3.21

(1) ikke med cambring 6° & 9° se nogo matrise

(2) justering av tyngdepunkt 40 mm(± 20 mm) i ettertid, ikke med håndsykkel

QUICKIE Helium DK2

● = Standard ○ = Valgmulighet uten tillegg □ = Tilbehør/ Tillegg i pris

Farger

[Se katalog for oversikt over farger](#)

	Ramme	Drivring 1)	Nav/Felg 1)		Ramme	Drivring 1)	Nav/Felg 1)
02 Brilliant Silver	○	□		29 Black std	●	□	□
03 Silver Matt	○	□		31 Matt Black	○	□	□
06 Sun Yellow	○	□		32 Signal White	○	□	
14 Blue	○	□	□	33 Pink	○	□	
15 Brilliant Marine	○	□		34 Dark Chocolate Metallic	○	□	
16 Matt Marine	○	□		35 Skyblue	○	□	
19 Brilliant Purple	○	□		36 Cyan-Metallic	○	□	
21 Red Ruby	○	□		37 Marsred (Orange)	○	□	
22 Brilliant	○	□	□	40 Kiwi	○	□	
23 Matt Red	○	□	□	41 Flamingo-Glitter	○	□	
24 Tutti Frutti Orange	○	□		42 Matt-Anthracite	○	□	
27 Graphitemetallic	○	□		46 Mamba green	○	□	

(1) Kun med Universal drivhjul

Elokserte farger for gaffel og brakett "Stylepackage"

HUM100502	<input type="checkbox"/> Sort	HUM100503	<input type="checkbox"/> Sølv	HUM100501	<input type="checkbox"/> Oransje		
-----------	-------------------------------	-----------	-------------------------------	-----------	----------------------------------	--	--

TJENESTER

	Lev art.nr:	HMS art.nr:
<input type="checkbox"/> Utprøving enhetspris (DK 1,2,3,11,12,13)	276986	276986
<input type="checkbox"/> Timepris reisetid Ant. Timer:	276988	276988
<input type="checkbox"/> Arbeidstid Ant. Timer:	21	
<input type="checkbox"/> Km godtgj. Ant. km:		
<input type="checkbox"/> Annet:		

Kommentarer for individuell tilpasning

(Beregn lengre leveringstid, be om tilbud!)



Øvrige kommentarer:

Følgende metode anbefales for å måle. Avvik kan forekomme i enkelte tilfeller

Quickie Helium Lett

Setebredde:

- a) **For brukeren:** Tillat ca 10 mm mellomrom på hver side av hoftene
(Ca 10- 20 mm totalt)
- b) *På rullestolen:* Fra **utside** rammerør til utside rammerør.

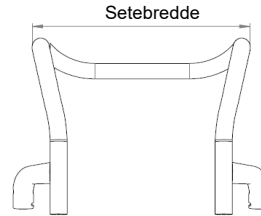

Tilbake
til side 1

Setedybde:

- a) **For brukeren:** Ved rett sittestilling tillat 2 - 3 fingerbredder (3-6) avstand mellom forkant av pute og knehase.
Ta hensyn til justerbare setedybder.
- b) *På rullestolen:* Fra ryggramme til setets framside

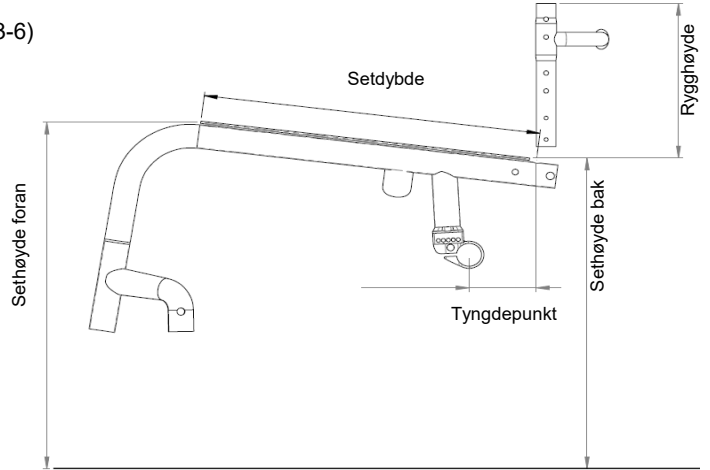

Setehøyde foran

- a) **For brukeren:** Ved sitting med 90° knevinkel:
Fra knehase til underside sko.
- b) *På rullestolen:* Fra setetrekk til bakken .
(min. 3cm lengre enn brukers mål)
Husk å inkludere seteputens høyde.

Setehøyde bak:

- b) *På rullestolen:* Fra bak på setetrekk til bakken.
NB: Maksimal forskjell på setehøyde foran og bak er 130 mm!

Rygghøyde:

- a) **For brukeren:** Fra toppen av seteputen til 10-20 mm under skulderbladene.
- b) *På rullestolen:* Fra setetrekk til toppen av ryggtrekk.
NB: Brukers evne til å sitte rett har stor påvirkning på rygghøyden,
og kan derfor variere mye. Vurder om en fast Jay-rygg er det beste alternativet.

Ryggvinkel:

Viktig: Ryggvinkelen er avhengig av graden av funksjonshemming.
0° er vinkelen 90° i forhold til setet. Negativ vinkel er <90° (-)
og positiv vinkel er >90° (+).

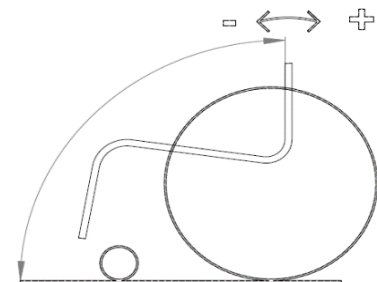

Lav seteramme kontra høy seteramme

Høy ramme er 40 mm høyere enn lav ramme. Du kan velge mindre og lettere gafler for å redusere vekten på stolen.

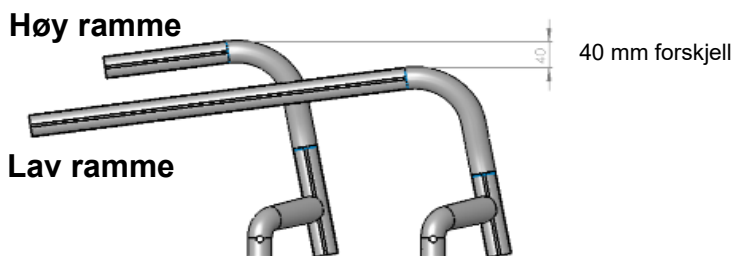

Tekniske data:

Total bredde:	Total bredde inkl.:	24"	25"
Max total bredde:	0° cambring:	SB + 170 mm	SB + 170 mm
Max total høyde 1120 mm	3° cambring:	SB + 230 mm	SB + 240 mm
Max total lengde 910 mm	6° cambring:	SB + 290 mm	SB + 300 mm

Matrisen er basert på en std konfigurasjon.

Std stol 400 x 400 mm, 3° cambring, 560 mm CoG

Setevinkel 8°

Alle endringer i konfigurasjonen kan endre setehøyden
Tilvirkningstoleranse +/- 1 cm.

NB!

Max setehøydeforskjell mellom sittehøyde foran og bak er 13 cm.
Negativ setevinkel er ikke mulig.

Merk at matrisen er basert på en standard konfigurasjon.

SETE



HUM020002
Setetrek med 1 Lomme



HUM020004
Setetrek med 2 Lommer



HUM020010
Sete lettvekt (max brukervekt)



HUM090018
Hoftebelte med lås

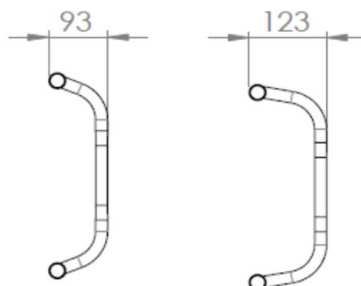

HUM030403
ryggavstiver montert nær (9.2cm)

HUM030404
Ryggavstiver montert vid (12.4cm)

RYGGER

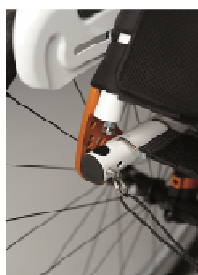

HUM030015
Fellbar, vinkeljusterbar



HUM030003
Oval formet ryggør



HUM030102
Rygg, vinkeljusterbar, nedfelbar, dobbeltlåsbar



HUM030015
Rygg, vinkeljusterbar,

KJØREHÅNDTAK



HUM030203



HUM030201
Kjørehåndtak lang



HUM030204
Kjørehåndtak, høyderegulerbare



HUM030205
Høyderegulerbare kjørehåndtak med Jay 3 braketter

RYGGTREKK



HUM030316
EXO Pro ryggtrekk



HUM030317
EXO lettvekts ryggtrekk

FREESTYLE RYGG



HUM030090
Freestylerygg, J3 Karbon
ryggskall, grunn kontur (SC)



HUM030211
kjørehåndtak, avtakbare

	with foam	w/o foam
Back height	240 mm	165 mm
	310 mm	240 mm
Back width	320 mm	280 mm
	370 mm	330 mm
	380 mm	380 mm
Contour		



JAY J3 RYGGER



Jay J3 Back
Grunn kontur



Jay J3 Back
Medium kontur



Jay J3 Karbonrygg
Grunn kontur

KLESBESKYTTERE OG ARMLEN



HUM040101
Liten rett klesbeskytter, Slim
Style



HUM040103
Klesbeskytter aluminium med
skjem



HUM040104
Klesbeskytter, karbon
m/skjerm kuldebeskytter



HUM040107
Klesbeskytter, kompositt,
avtakbar (svart)



HUM040050
Single-post
klesbeskytter



HUM040052
Single-post klesbeskytter med
armlenspad (330 mm)



HUM040117
Røramlen, utsvingbar,
avtakbar, polstret

BENSTØTTER OG FOTPLATER



HUM050029
Lettvekt fotplate
rørmodell



HUM050030
Lettvekt fotplate rørmodell
med plate



HUM050034
Høytmontert fotplate,
aluminium

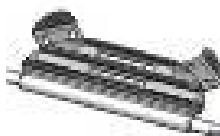

HUM050125
Performance fotplate
vinkeljusterbar



HUM050127
Fotfiseringsplate
(sidedøtter for føttene)

RAMME OG RAMMEFRONT

Ramme standard og lana

Forskjell 20 mm

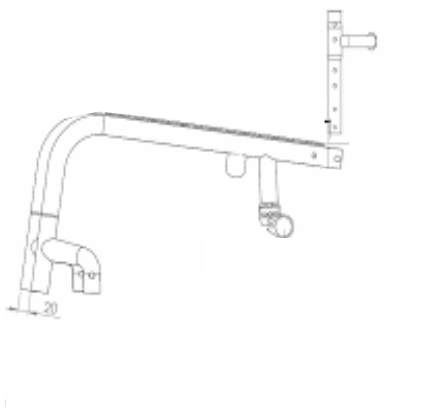

Rammefront:

Knevinkel på 100 grader

Knevinkel på 92 grader

Knevinkel
Performance 88 grader

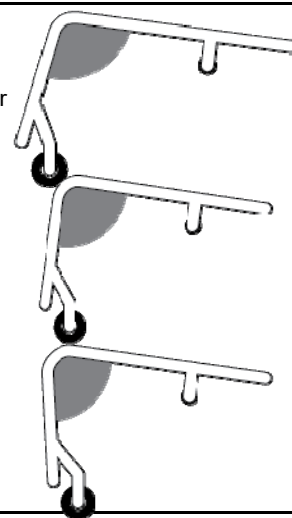

Tabell for innvinkling frontramme

Det er viktig å tenke på hvilken innvinkling stolen har ved f.eks. bestilling av en ny fotplate.

Innvinkling		Setebredde (mm)							
		320	340	360	380	400	420	440	460
0 mm	Rammebredde innside	270	290	310	330	350	370	390	410
	Rammebredde svinghjulsfeste	440	460	480	500	520	540	560	580
10 mm	Rammebredde innside	250	270	290	310	330	350	370	390
	Rammebredde svinghjulsfeste	420	440	460	480	500	520	540	560
30 mm	Rammebredde innside	NA	230	250	270	290	310	330	350
	Rammebredde svinghjulsfeste vid	NA	460	480	500	520	540	560	580
	Rammebredde svinghjulsfeste nær	NA	400	420	440	460	480	500	520

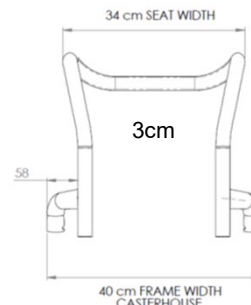
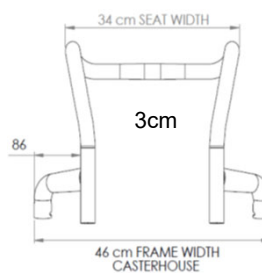
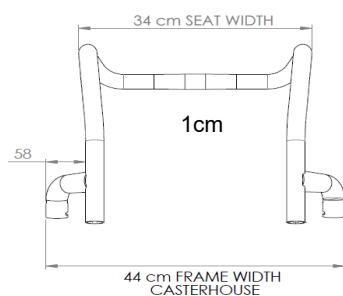
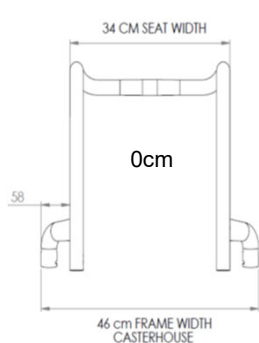

TIPPESEIKRINGER OG VIPPERØR



HUM090032
Fjæring



HUM090001
Vipperør



HUM090004
Tippesikring
innsvingbar



HUM090007
Tippesikring rørmodell Quickie style

FRONTHJUL ADVENTUS



HUM090033
Tippesikring oppsvingbar



HUM090035
Tippesikring sport



HUM090010
Transit hjul



HUM090016
frontbeskytter



Adventus fronthjul

DRIVHJUL / FELG



HUM070001
Krysseikret



HUM070002
Design hjul



HUM070003
Lettvektshjul



HUM070004
Proton hjul



HUM070004
Spinergy hjul

DEKK OG LOOPWHEELS



HUM070101
Right Run



HUM070102
kompakt



HUM070104
Marathon Plus



HUM070107
One



HUM070106
2 grip



Loopwheels, Drivhjul
med fjæring

Varmeposer/Varmebukse og Regntrekk



Varmepose



Varmebukse



Raindek



Raincape Plus

NoGo Matrise Lettvektsbrems

Verdier for setehøyde er gjeldige med 56mm COG, setedybde 400mm og 8° setevinkel,

akselholder montert med en distanse, alle mål i mm

COG = Tyngdepunkt

SD 420 - 480

24"																25"															
Setehøyde foran																Setehøyde foran															
Cog/ S	430	440	450	460	470	480	490	500	510	520	530	540	550	560	570	Cog/ S	430	440	450	460	470	480	490	500	510	520	530	540	550	560	570
20	✓	✓	✓	✓	✓	✓	✓	✓	✓	✓	✓	✓	✓	✓	✓	20	✓	✓	✓	✓	✓	✓	✓	✓	✓	✓	✓	✓	✓	✓	
32	✓	✓	✓	✓	✓	✓	✓	✓	✓	✓	✓	✓	✓	✓	✓	32	✓	✓	✓	✓	✓	✓	✓	✓	✓	✓	✓	✓	✓	✓	
44	✓	✓	✓	✓	✓	✓	✓	✓	✓	✓	✓	✓	✓	✓	✓	44	✓	✓	✓	✓	✓	✓	✓	✓	✓	✓	✓	✓	✓	✓	
56	✓	✓	✓	✓	✓	✓	✓	✓	✓	✓	✓	✓	✓	✓	✓	56	✓	✓	✓	✓	✓	✓	✓	✓	✓	✓	✓	✓	✓	✓	
68	✓	✓	✓	✓	✓	✓	✓	✓	✓	✓	✓	✓	✓	✓	✓	68	✓	✓	✓	✓	✓	✓	✓	✓	✓	✓	✓	✓	✓	✓	
80	✓	✓	✓	✓	✓	✓	✓	✓	✓	✓	✓	✓	✓	✓	✓	80	✓	✓	✓	✓	✓	✓	✓	✓	✓	✓	✓	✓	✓	✓	
92	✓	✓	✓	✓	✓	✓	✓	✓	✓	✓	✓	✓	✓	✓	✓	92	✓	✓	✓	✓	✓	✓	✓	✓	✓	✓	✓	✓	✓	✓	
104	✓	✓	✓	✓	✓	✓	✓	✓	✓	✓	✓	✓	✓	✓	✓	104	✓	✓	✓	✓	✓	✓	✓	✓	✓	✓	✓	✓	✓	✓	

SD 400

24"																25"															
Setehøyde foran																Setehøyde foran															
Cog/ SH	430	440	450	460	470	480	490	500	510	520	530	540	550	560	570	Cog/ SH	430	440	450	460	470	480	490	500	510	520	530	540	550	560	570
20	✓	✓	✓	✓	✓	✓	✓	✓	✓	✓	✓	✓	✓	✓	✓	20	✓	✓	✓	✓	✓	✓	✓	✓	✓	✓	✓	✓	✓	✓	
32	✓	✓	✓	✓	✓	✓	✓	✓	✓	✓	✓	✓	✓	✓	✓	32	✓	✓	✓	✓	✓	✓	✓	✓	✓	✓	✓	✓	✓	✓	
44	✓	✓	✓	✓	✓	✓	✓	✓	✓	✓	✓	✓	✓	✓	✓	44	✓	✓	✓	✓	✓	✓	✓	✓	✓	✓	✓	✓	✓	✓	
56	✓	✓	✓	✓	✓	✓	✓	✓	✓	✓	✓	✓	✓	✓	✓	56	✓	✓	✓	✓	✓	✓	✓	✓	✓	✓	✓	✓	✓	✓	
68	✓	✓	✓	✓	✓	✓	✓	✓	✓	✓	✓	✓	✓	✓	✓	68	✓	✓	✓	✓	✓	✓	✓	✓	✓	✓	✓	✓	✓	✓	
80	✓	✓	✓	✓	✓	✓	✓	✓	✓	✓	✓	✓	✓	✓	✓	80	✓	✓	✓	✓	✓	✓	✓	✓	✓	✓	✓	✓	✓	✓	
92	✓	✓	✓	✓	✓	✓	✓	✓	✓	✓	✓	✓	✓	✓	✓	92	X	X	✓	✓	✓	✓	✓	✓	✓	✓	✓	✓	✓	✓	
104	✓	✓	✓	✓	✓	✓	✓	✓	✓	✓	✓	✓	✓	✓	✓	104	X	X	X	X	X	X	X	✓	✓	✓	✓	✓	✓	✓	

SD 340 - 380

24"																25"															
Setehøyde foran																Setehøyde foran															
Cog/ SH	430	440	450	460	470	480	490	500	510	520	530	540	550	560	570	Cog/ SH	430	440	450	460	470	480	490	500	510	520	530	540	550	560	570
20	✓	✓	✓	✓	✓	✓	✓	✓	✓	✓	✓	✓	✓	✓	✓	20	✓	✓	✓	✓	✓	✓	✓	✓	✓	✓	✓	✓	✓	✓	
32	✓	✓	✓	✓	✓	✓	✓	✓	✓	✓	✓	✓	✓	✓	✓	32	✓	✓	✓	✓	✓	✓	✓	✓	✓	✓	✓	✓	✓	✓	
44	✓	✓	✓	✓	✓	✓	✓	✓	✓	✓	✓	✓	✓	✓	✓	44	✓	✓	✓	✓	✓	✓	✓	✓	✓	✓	✓	✓	✓	✓	
56	✓	✓	✓	✓	✓	✓	✓	✓	✓	✓	✓	✓	✓	✓	✓	56	✓	✓	✓	✓	✓	✓	✓	✓	✓	✓	✓	✓	✓	✓	
68	✓	✓	✓	✓	✓	✓	✓	✓	✓	✓	✓	✓	✓	✓	✓	68	X	✓	✓	✓	✓	✓	✓	✓	✓	✓	✓	✓	✓	✓	
80	X	✓	✓	✓	✓	✓	✓	✓	✓	✓	✓	✓	✓	✓	✓	80	X	X	X	X	X	X	✓	✓	✓	✓	✓	✓	✓	✓	
92	X	X	X	✓	✓	✓	✓	✓	✓	✓	✓	✓	✓	✓	✓	92	X	X	X	X	X	X	X	X	✓	✓	✓	✓	✓	✓	
104	X	X	X	X	X	X	X	✓	✓	✓	✓	✓	✓	✓	✓	104	X	X	X	X	X	X	X	X	X	X	✓	✓	✓	✓	

Mulig

Ikke mulig

DRIVRINGER, AKSLING OG BREMSER



HUM070208
Drivring Maxgripp



HUM010402
Karbon aksel



HUM010401
Standard aksel



HUM060001
Standardbrems



HUM060002
Brems høy kompositt



HUM060003
Kompaktbrems



HUM060004
Kompaktbrems lettvekt