



Fakturaadresse:

Fraktadresse:

Se fakturaadresse

Bestilling

Pristilbud

Kundenr.: _____

Bestiller: _____

Dato: _____

Underskrift: _____

Kommisjon:

Det tilpasningsdyktige Ståstativ.

- Høyde og vinkelregulering (0 – 90°) via gassfjær for størrelse. 1+2
- Høyde og vinkelregulering (0 – 90°) via elektrisk motor for størrelse. 3+4
- Tilgjengelighet for pasientheiser
- Lengdejusterbar overkroppsstøtte inkludert polstringselementer
Justering av overkroppsstøttelengde
- Inkluderer bryst- og hoftebelte
- Benstøtter med abduksjon
- Regulerbar knevinkel
- Formbar støtte fra hofteparti til skulderhøyde (**till.** Contour)
- Bremsebare hjul (75 mm på str 1+2) (100 mm på str 3+4) ett med retningslås
- Rammefarge: Telegray 4 (hvitgrå), blå polstring
- Inkl. verktøy for alt justeringsarbeid
- Utsvingbare side- og hoftestøtter
- Fotstøtter multiregulerbare (**till.** Contour)
- Bord med vinkling
- Fotstyrer med fotremmer (**till.** Contour)
- Hodestøtte formbar (**till.** Contour)
- Knestøtter FKP

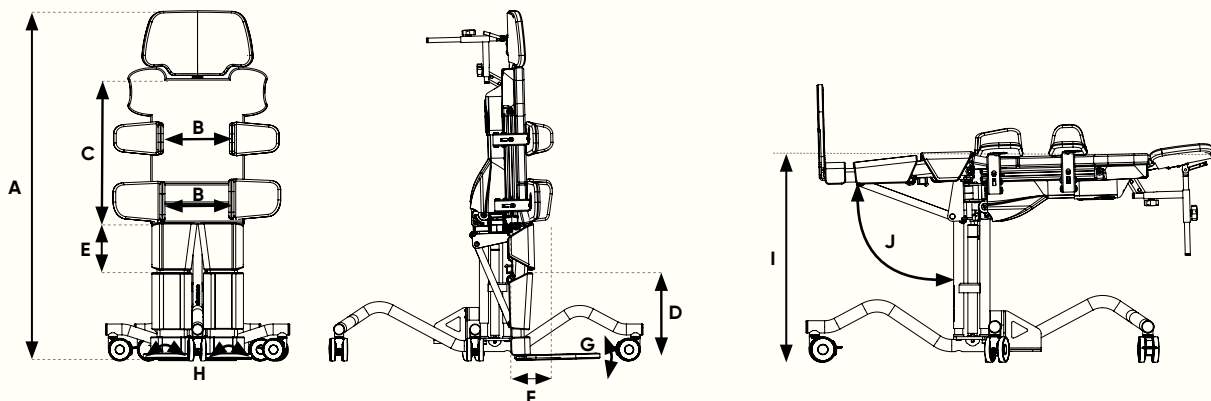

Dimensjoner

		Str. 1	Str. 2	Str. 3	Str. 4
A	Kroppsstørrelse	75 - 115 cm	100 - 135 cm	120 - 160 cm	145 - 185 cm
B	Overkroppsstøtte	Bekken-/brystbredde	14 - 27 cm	17 - 31 cm	20 - 37 cm
C		Lengde	30,5 - 43 cm	38 - 48 cm	49 - 61 cm
D	Benstøtter	Såle til kne	20,5 - 30,5 cm	27,5 - 37 cm	32,5 - 45 cm
E		Kne til skritt	12 - 18,5 cm	16,5 - 24 cm	20 - 29,5 cm
		Knevinkel	0° - 65°		
		Hoftevinkel	0° - 45°		
F		Nivåutjevning	0 - 5 cm		
G	Føtter	Spissfot	0° - 20°		
G		Lukket vinkel	0° - 15°		
H		Vinkling sideveis fot	0° - 15° i hver retning		
I	Høyde for liggeflaten (for forflytningen)	53,5 - 73,5 cm	60 - 85 cm	71,5 - 93,5 cm	82,5 - 104,5 cm
J	Skråstilling	0° - 90°			
	Transportmål (L x B x H)	95x51x75 cm	105x61x85 cm	125x76x97 cm	152x77x110 cm
	Maks. belastning	30 kg	60 kg	80 kg	100 kg
	Vekt	30 kg	35 kg	80 kg	90 kg

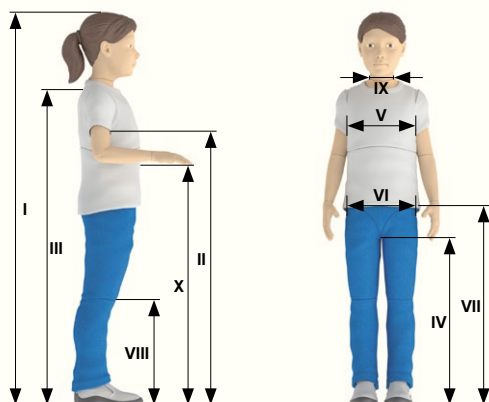
Forhåndsinnstillinger

Forhåndsinnstillinger på sittesystemet hos Schuchmann.
Da må du meddele oss følgende kroppsmål:

I Kroppslengde	_____	VI Hoftebredde	_____
II Armhulehøyde	_____	VII Hofte høyde	_____
III Skulderhøyde	_____	VIII Legglengde	_____
IV Høyde i skrittet	_____	IX Halsbredde	_____
V Brystbredde	_____	X Bordhøyde	_____

42 00 020

Till Contour NAV kontrakt

till. str. 1 Anbefalt brukerlengde 75-115 cm		till. str. 2 Anbefalt brukerlengde 100-135 cm	
Med gassfjærsregulering på både vinkel- og høyderegulering	Med gassfjærsregulering på vinkelregulering og elektrisk høyderegulering. Batteri må bestilles i tillegg, hvis man ønsker å unngå strømledning.	Med gassfjærsregulering på både vinkel- og høyderegulering	Med gassfjærsregulering på vinkelregulering og elektrisk høyderegulering. Batteri må bestilles i tillegg, hvis man ønsker å unngå strømledning.
Art. nr.	Art. nr.	Art. nr.	Art. nr.
42 01 000	42 01 100	42 02 000	42 02 100

till. Contour NAV kontrakt

till. str. 3 Anbefalt brukerlengde 120 - 160 cm	
<ul style="list-style-type: none"> • Inkluderer bryst- og hoftebelte • Benstøtter med abduksjon • Fotstøtter multiregulerbare • Justerbar knevinkel • Formbar støtte fra hofteparti til skulderhøyde (till. Contour) • Bremsbare hjul (75 mm på str 1+2) (100 mm på str 3+4) ett med retningsslås • Rammefarge: Telegrey 4 (hvitgrå), blå polstring • Inkl. verktøy for alt justeringsarbeid 	<ul style="list-style-type: none"> • Utsvingbare side- og hoftestøtter • Fotstøtter multiregulerbare (till. Contour) • Bord med vinkling • Fotstyrer med fotremmer (till. Contour) • Hodestøtte formbar (till. Contour) • Knestøtter FKP
Art. nr.	HMS nr.
4203100/24N0.5	288998

till. Contour NAV kontrakt

till. str. 4 Anbefalt brukerlengde 145 - 185 cm	
<ul style="list-style-type: none"> • Inkluderer bryst- og hoftebelte • Benstøtter med abduksjon • Fotstøtter multiregulerbare • Justerbar knevinkel • Formbar støtte fra hofteparti til skulderhøyde (till. Contour) • Bremsbare hjul (75 mm på str 1+2) (100 mm på str 3+4) ett med retningsslås • Rammefarge: Telegrey 4 (hvitgrå), blå polstring • Inkl. verktøy for alt justeringsarbeid 	<ul style="list-style-type: none"> • Utsvingbare side- og hoftestøtter • Fotstøtter multiregulerbare (till. Contour) • Bord med vinkling • Fotstyrer med fotremmer (till. Contour) • Hodestøtte formbar (till. Contour) • Knestøtter FKP
Art. nr.	HMS nr.
4204100/24N0.5	288999

Batteri

Batteri till. str 1+2
(elektrisk høyderegulering)

Art. nr.

42 01 026ET

Konturerbar støtte for overkroppen



Standard farge: Deep-sea blue (Nr. 105 + 111)	Farge Pink på forespørsel (Nr. 105 + 115)	Farge Patrol på forespørsel (Nr. 105 + 112)	Farge Mørkgrå på forespørsel (Nr. 105 + 92)
Art. nr. HMS nr. till. Contour str 3 (4203100/24NO.5) 288998 till. Contour str 4 (4204100/24NO.5) 288999	Art. nr. 91 00 234	Art. nr. 91 00 237	Art. nr. 91 00 236

Hodestøtte

Hodestøtte Flat, polstret m trekk. Høyde-dybde og vinkeljusterbar. Standard på till. str. 1+2. Husk frøtrekk ved alternativ!	Hodestøtte Skallform polstret m trekk. Høyde-dybde og vinkeljusterbar.	Hodestøtte m sidestøtte polstret m trekk. Høyde-dybde og vinkeljusterbar
Art. nr. HMS nr. Str. 1 (42 01 001) Str. 2 (42 02 001) Str. 3+4 (42 03 001) 327810	Art. nr. HMS nr. Str. 1 (42 01 003) Str. 2 (42 02 003) Str. 3+4 (42 03 003) 327813	Art. nr. HMS nr. Str. 1 (42 01 002) Str. 2 (42 02 002) Str. 3+4 (42 03 002) 327812

Hodestøtte

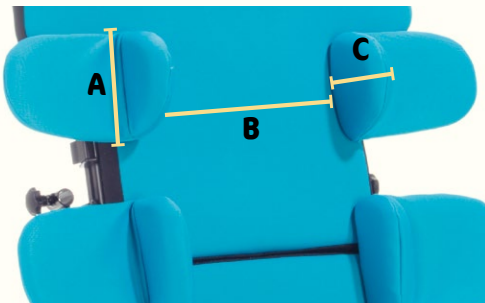
Hodestøtte m individuell sidestøtte begge sider – polstret m trekk. Høyde-dybde og vinkeljusterbar (Standard till. str 3+4)	Adaptor hodestøtte ståstativ Till Contour til alternativ hodestøtte brakett 15x15 mm																
 <p>A = Brekke anleggsflate B = Høyde anleggsflate C = Dybde sidestøtter</p>	<table border="1"> <thead> <tr> <th></th> <th>A</th> <th>B</th> <th>C</th> </tr> </thead> <tbody> <tr> <td>Str. 1</td> <td>13,5cm</td> <td>10,5cm</td> <td>10cm</td> </tr> <tr> <td>Str. 2</td> <td>15cm</td> <td>10,5cm</td> <td>13,5cm</td> </tr> <tr> <td>Str. 3</td> <td>17cm</td> <td>12,5cm</td> <td>16,5cm</td> </tr> </tbody> </table> Art. nr. HMS nr. Str. 1 (42 01 033) Str. 2 (42 02 033) Str. 3 (42 03 033) 327811		A	B	C	Str. 1	13,5cm	10,5cm	10cm	Str. 2	15cm	10,5cm	13,5cm	Str. 3	17cm	12,5cm	16,5cm
	A	B	C														
Str. 1	13,5cm	10,5cm	10cm														
Str. 2	15cm	10,5cm	13,5cm														
Str. 3	17cm	12,5cm	16,5cm														
 Art. nr. HMS nr. 42 01 004 327797																	

Sidestøtter
Sidestøtter overkropp – Høyde, bredde-og vinkeljusterbare. Standard på **till.** str 3+4 Contour (inkl dybde-justering)

	(A)	(C)	passer til	Brystbredde(B)
Str 1	10,5cm	9cm	till. str 1	14 – 27cm
			till. str 2	17 – 31cm
Str 2	11,5cm	11cm	till. str 2	17 – 31cm
			till. str 3	20 – 37cm
Str 3	12,5cm	16cm	till. str 3	20 – 37cm
			till. str 4	29 – 46cm
Str 4	13,5cm	18cm	till. str 3	20 – 37cm
			till. str 4	27 – 46cm

Art. nr.

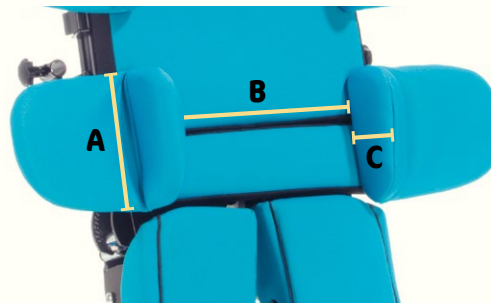
 Str 1 **(42 01 005)**
 Str 2 **(42 02 005)**
 Str 3, dybdejusterbare **(42 03 006)**
 Str 4, dybdejusterbare **(42 04 006)**
Hoftestøtter – Høyde, bredde-og vinkeljusterbare. Standard på **till.** str 3+4 Contour (inkl dybde-justering)

	(A)	(C)	passer til	Hoftebredde (B)
Str 1	12cm	9cm	till. str 1	14 – 27cm
			till. str 2	17 – 31cm
Str 2	14cm	10,5cm	till. str 2	17 – 31cm
			till. str 3	20 – 37cm
Str 3	17cm	15,5cm	till. str 3	20 – 37cm
			till. str 4	29 – 46cm
Str 4	21cm	17,5cm	till. str 3	20 – 37cm
			till. str 4	27 – 46cm

Art. nr.

HMS nr.

 Str 1 **(42 01 007)**
 Str 2 **(42 02 007)**
 Str 3, dybdejusterbare **(42 03 008)** 327817
 Str 4, dybdejusterbare **(42 04 008)** 327818

Knestøtter
Knestøtter ståstativ m utsparring Patella

	Innvendig bredde (A)
Str 1	8cm
Str 2	10cm
Str 3	12cm

Art. nr.

HMS nr.

 Str 1 **(42 01 035)**
 Str 2 **(42 02 035)**
 Str 3 **(42 03 035)** 327826

Knestøtter ståstativ Multi FKP

 Støtter over og under kne. Multiregulerbare.
 (Standard str 3+4) Husk fratrek ved alternativ !

	Innvendig bredde (A)
Str 1	8cm
Str 2	10cm
Str 3	12cm

Art. nr.

HMS nr.

 Str 1 **(42 01 036)**
 Str 2 **(42 02 036)**
 Str 3 **(42 03 036-3)** 328862
 Str 4 **(42 03 036-4)** 328863

Knestøttepute bak kne

	Lengde	Ø
Str 1	8cm	4cm
Str 2	8cm	6cm
Str 3	10cm	8cm
Str 4	12cm	10cm

Art. nr.

HMS nr.

 Str 1 **(42 01 011)**
 Str 2 **(42 02 011)**
 Str 3 **(42 03 011)** 327824
 Str 4 **(42 04 011)** 327825

Benkonfigurasjon

Justerbar Abduksjon 0-30 grader.
(Standard på **till.** Contour str 3+4)



Art. nr.

 Str 1+2 **(42 01 015)**

Benstøtte Flex, med justerbar knevinkel.
(Standard på **till.** Contour str 3+4)



Art. nr.

 Str 1 **(42 01 017)**
Str 2 **(42 02 017)**
Fotkonfigurasjon

Fotstøtter med rem
(Standard **till.** str 1+2)

Art. nr.

 Str 1 **(42 01 018)**
Str 2 **(42 02 018)**

Fotstøtter Flexi – multijusterbare med rem og fotstyrrer (Standard **till.** str 3+4)

Art. nr.

 Str 1 **(42 01 019)**
Str 2 **(42 02 019)**
Bord

Bord m kant – (Standard Till str 3+4) Husk fratrekk ved alternativ!



Art. nr.

HMS nr.

 Str 1 **(42 01 024)**
Str 2 **(42 02 024)**
Str 3 **(42 03 024)** 327801
Str 4 **(42 04 024)** 327802

Bord m kant – dybde, høyde og vinkelregulerbart



Art. nr.

HMS nr.

 Str 1 **(42 01 034)**
Str 2 **(42 02 034)**
Str 3 **(42 03 034)** 327799
Str 4 **(42 04 034)** 327800

Polster bord till. – (1cm)





Art. nr.

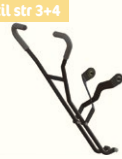

HMS nr.

 Str 1 **(42 01 025)**
Str 2 **(42 02 025)**
Str 3 **(42 03 025)** 327833
Str 4 **(42 04 025)** 327834

Tilbehør

til str 1+2 	til str 3+4 	Skivebøyle ståstativ till.	Sikkerhetslås manuell till. – (str 1+2) 
Art. nr.	HMS nr.	Art. nr.	
Str 1+2 (42 01 012)		42 00 013	
Str 3 (42 03 012-3)	328864		
Str 4 (42 03 012-4)	328865		

Belting

Brystbelte smalt – Standard till. str 1+2				Brystbelte bredt – polstret (4203030 Standard till. Cointour str 3+4)			
							
	Str 1	Str 2	Str 3		Str 1	Str 2	Str 3
Bredde polster	4 cm	6 cm	6 cm	Bredde polster	8 cm	10 cm	12 cm
Lengde poster	18 cm	25 cm	30 cm	Lengde poster	10 cm	25 cm	35 cm
Lengde belte	25 cm	45 cm	65 cm	Lengde belte	25 cm	45 cm	65 cm
Bredde belte	2,5 cm	2,5 cm	2,5 cm	Bredde belte	2,5 cm	2,5 cm	2,5 cm
Art. nr.	HMS nr.			Art. nr.	HMS nr.		
Str 1 (42 01 029)				Str 1 (42 01 030)			
Str 2 (42 02 029)				Str 2 (42 02 030)			
Str 3 (42 03 029)				Str 3 (42 03 030)	327803		

Belting

Posisjoneringsvest dynamisk					Beslag vest – Forlengelse for økt skulderbredde		
	A	B	C	D		anbefales halsbredde fra	
Str 1	14 cm	26,5 cm	14 cm	33 cm	for str 1	13 cm	
Str 2	15 cm	29,5 cm	16 cm	36 cm	for str 2	17 cm	
Str 3	17 cm	35,5 cm	19 cm	41 cm	for str 3	21 cm	
Str 4	18 cm	38,5 cm	21 cm	43,5 cm	for str 4	30 cm	
Art. nr.	HMS nr.				Art. nr.	HMS nr.	
Str 1 (42 01 027)					Str 1+2 (42 01 028)	327804	
Str 2 (42 02 027)					Str 3+4 (42 03 028)	327804	
Str 3 (42 03 027)	327837						
Str 4 (42 04 027)	327838						

Belting

Hoftebelte polstret (Standard till. str 1+2)				Hoftebelte Pelvi-Loc (Standard till. str 3+4)				
								
	Str 1	Str 2	Str 3		Str 1 (XS)	Str 2 (S)	Str 3 (M)	Str 4 (L)
for hoftebredde	16 - 25 cm	25 - 40 cm	38 - 46 cm	for hoftebredde	16 - 25 cm	25 - 34 cm	32 - 40 cm	38 - 46 cm
Bredde polster	4 cm	6 cm	6 cm	Bredde polster	6,5 cm	7 cm	7,5 cm	8,5 cm
Lengde polster pr side	18 cm	25 cm	30 cm	Lengde polster pr side	16 cm	19 cm	22 cm	24 cm
Lengde belte pr side	25 cm	45 cm	65 cm	Lengde belte pr side	25 cm	25 cm	45 cm	45 cm
Bredde belte	2,5 cm	2,5 cm	2,5 cm	Bredde belte	2,5 cm	2,5 cm	2,5 cm	2,5 cm
Art. nr.	HMS nr.			Art. nr.	HMS nr.			
Str 1 (42 01 031)				Str 1 (XS) (42 01 032)				
Str 2 (42 02 031)				Str 2 (S) (42 02 032)				
Str 3 (42 03 031)	327816			Str 3 (M) (42 03 032)	327814			
				Str 4 (L) (42 04 032)	327815			