



Magic 360

OF_Magic360.DK11_Rev3.7_310326_no

Delkontrakt 11

Kunde/HMS:
Kont.person
E-post:
Tlf:
Best.dato:
Selger:
Notater:

Lever til:
Bruker-ref:
E-post:
Tlf:
Sunrise ordrenr:
Merkes:

- Bestilling
- Prisoverslag
- Built 4 me

E-post: mailordre@sunrisemedical.no

Tlf: 66 96 38 00

- = Standard
- = Pristillegg
- = Valgmulighet

Art.nr: 360NAV11 HMS art.nr: 304587

Maks. brukervekt: 160kg

Brukers vekt *): kg

OBS! Vi gjør oppmerksom på at informasjon som legges inn i dette skjemaet vil bli lagret hos leverandør i inntil 3 år.

*) Må utfylles for å sikre korrekt konfigurasjon

Hovedprodukt Magic 360 Delkontrakt 11 Barn og ungdom

Lev.art.nr: 360NAV11

HMS art.nr: 304587









- Magic 360 med Rehabsete sb31-40 sd32-53 sh44-74 10km/t

Magic 360 i DK11 standard versjon består av:

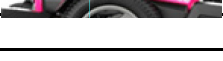
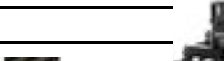
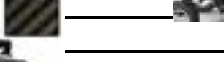
Understell senterdrift totalbredde 66cm
 Rehab justerbart setesystem for barn og ungdom inkl nakkestøtte
 Rehab Flex artikulerende armlener som følger rygg
 Jay Easy Visco setepute
 Bryterpanel for betjening av stolfunksjoner IR og Blåtann, m/USB ladeuttak
 Elektriske setefunksjoner: seteløft 30cm, tilt 50°, ryggvinkel 160°, layback funksjon.
 Sentermontert benstøtte fast
 Hel oppfellbar fotplate. Leggputer.
 R-Net styresystem med R-Net JSM-L-SW og Assignable- buttons funksjonalitet.
 Lader, Batterier 2 stk
 Offroadhjul 145/70-60 knastedekk luft.
 Lyssett, montert på seteramme, Dekselfarge Sunset Red
 Dekselfarge Flammelakkert
 Hoftebelte type rullebelte, Veske A5 armlen venstre

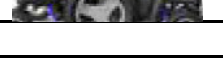

Forespørsler om individuelle tilpassinger beskrives og dokumenteres på eget formulær. Må signeres av faglig ansvarlig terapeut.
 Utvidet leveringstid ved individuelle tilpassinger må påregnes (normalt 3-5u etter mottatt bestilling)

MAG	DESIGN, deksselfarge sidepaneler	Lev.art.nr:	HMS art.nr:
5531	● Flammelakkert 	std ve	MM-05263FL 307372
5531	● Flammelakkert 	std hø	MM-05264FL 307352
5527	○ Rosa 	ve	MM-05263PI 307378
5527	○ Rosa 	hø	MM-05264PI 307358
5520	○ Sort 	ve	MM-05263BK 307380
5520	○ Sort 	hø	MM-05264BK 307360
5532	○ Carbon 	ve	MM-05263CF 307371
5532	○ Carbon 	hø	MM-05264CF 307351
5529	○ Lilla 	ve	MM-05263PU 307375
5529	○ Lilla 	hø	MM-05264PU 307355
5521	○ Blå 	ve	MM-05263VB 307369
5521	○ Blå 	hø	MM-05264VB 307349

Magic 360 DK11

MAG = Standard = Pristillegg = Valgmulighet ** = Intern/tekn

MAG Lev.art.nr: HMS Art.nr: **HJUL** Se illustrasjoner side 14 Illustrasjoner:

Ved valg av grå drivhjul under, leveres også svinghjul i grå farge

5930	<input checked="" type="checkbox"/>	MM-07440		Drivhjul OFFROAD luft sort knast	std	stk
5931	<input type="checkbox"/>	MM-07369		Drivhjul OFFROAD luft punkteringsbeskyttet Liner innlegg, sort knast		stk
5929	<input type="checkbox"/>	MM-07442		Drivhjul Crossover 5.30/4.50-6 luft grå		stk
5928	<input type="checkbox"/>	MM-07441		Drivhjul Crossover 5.30/4.50-6 luft sort		stk
5925	<input type="checkbox"/>	MM-07443		Drivhjul Urban 3.00-8 luft sort		stk
5924	<input type="checkbox"/>	MM-07444		Drivhjul Urban 3.00-8 kompakt sort		stk
5927	<input type="checkbox"/>	MM-07445		Drivhjul Urban 3.00-8 luft grå		stk
5926	<input type="checkbox"/>	MM-07446		Drivhjul Urban 3.00-8 kompakt grå		stk
NFLAT-NEW	<input type="checkbox"/>	MM-05981	307300	Punkteringsbeskyttelse , NeverFlat væske		stk
*	<input type="checkbox"/>	MM-07467		Punkteringsbeskyttelse , Liner for Offroad og Crossover dekk, kun Liner		stk
	<input checked="" type="checkbox"/>	MM-07560		Svinghjul kompakt. Sort, flat profil	std	stk

		Lev.art.nr:	HMS Art.nr:	LYS		
5729	<input checked="" type="checkbox"/>	MM-05729	308185	Lyssett, montert på understell	std	
5142	<input type="checkbox"/>	MM-05142	308201	Lyssett, montert seteramme		

		Lev.art.nr:	HMS Art.nr:	BILFESTE		
6566	<input type="checkbox"/>	MM-06717	315668	Dahl Docking sett komplett, for montering på rullestolen. 1)		
	<input checked="" type="checkbox"/>			Festepunkter for stroppefester ihht ISO7176-19 1)	std	



		Lev.art.nr:	HMS Art.nr:	SETELØFT OG SETETILT		
5126	<input checked="" type="checkbox"/>	MM-05332LITE		Seteløft/tilt, 300 mm løft, 0 - 45° tilt	std	

		Lev.art.nr:	HMS Art.nr:	SETEHØYDE/ SETEBREDDE	(SH: målt fra gulv til undersiden av puten)	
6552	<input checked="" type="checkbox"/>			Standard setehøyde 435mm fra gulv til oppunder setepute	std	
6553	<input type="checkbox"/>			Setehøyde 460mm		Se illustrasjoner
6554	<input type="checkbox"/>			Setehøyde 485mm		side 15
REHAB SEATPAN	<input checked="" type="checkbox"/>			Rehab justerbar seteplate *)	std	
Kun info KS	<input type="checkbox"/>	MM-05492	308046	Kabelkasse - velges ved setedybde < 15"/ 380mm, for tildekking av kabler.		

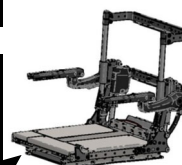

				SETEBREDDE		
SW305MM	<input type="checkbox"/>			305 mm/12"		
SW330MM	<input checked="" type="checkbox"/>			330 mm/13"	std	
SW355MM	<input type="checkbox"/>			355 mm/14"		
SW380MM	<input type="checkbox"/>			380 mm/15"		
SW405MM	<input type="checkbox"/>			405 mm/16"		
SW430MM	<input type="checkbox"/>			430 mm/17"		
SW455MM	<input type="checkbox"/>			455 mm/18"		Se stor illustrasjon på side 15
SW480MM	<input type="checkbox"/>			480 mm/19"		
SW510MM	<input type="checkbox"/>			510 mm/20"		
SW535MM	<input type="checkbox"/>	SWEXPKIT		535 mm/21"		
SW560MM	<input type="checkbox"/>	SWEXPKIT		560 mm/22"		

1) Ved bruk som sete i kjøretøy er max brukervekt 136kg.

*) MAGREHABSEATPAN Seteplate justerbar 305mm - 605mm Leveres std SB:330mm og SD:355mm

**) Bestilles i tillegg og monteres i Norge



www.sunrisemedical.no

© Sunrise Medical 2024

MAG = Standard = Pristillegg = Valgmulighet ** = Intern/tekn

Lev.art.nr: HMS nr: **SETEDYBDE** Illustrasjoner:

SETEDYBDE			
**	<input type="radio"/>		305 mm/12"
**	<input type="radio"/>		330 mm/13"
**	<input checked="" type="radio"/>		355 mm/14" std
**	<input type="radio"/>		380 mm/15"
SD405MM	<input type="radio"/>		405 mm/16"
SD430MM	<input type="radio"/>		430 mm/17"
SD455MM	<input type="radio"/>		455 mm/18"
SD480MM	<input type="radio"/>		480 mm/19"
SD510MM	<input type="radio"/>		510 mm/20"
SD535MM	<input type="radio"/>		535 mm/21"
SD560MM	<input type="radio"/>		560 mm/22"

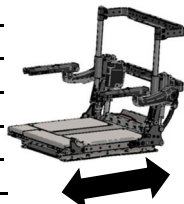

SIDESKINNE <i>er montert på utside av seteplate. Benyttes for montering av tilbehør.</i>			
<input checked="" type="checkbox"/>	MM-LSB014	Kort seteskinne SD:30-38cm/12-15"	std (kreves 2 stk)
<input type="checkbox"/>	MM-LSB002	Lang seteskinne SD:40-61cm/16-24"	(kreves 2 stk)

kun internt: Lev.art.nr: HMS nr: **SETEPUTER FLAT/ MPS / JAY**

SETEPUTE FLAT			
PADDEDC	Angi størrelse på setepute under. (Se tabell for HMS nr på side 17)		
SUFABRIC	<input type="checkbox"/> MM-07330sbsdFA	Se tabell side 17	Setepute stoff sb: sd:
SUVINYL	<input type="checkbox"/> MM-07330sbsdVI	side 17	Setepute vinyl sb: sd:
<input type="checkbox"/>	MM-07330B4MeXX	Setepute med amputasjons fremspring , angi cm og side Hø/Ve	
	Ant.cm:	Side: <input type="radio"/> Hø <input type="radio"/> Ve	

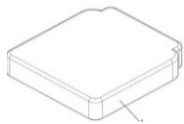

SETEPUTE MPS (Trekk, ZZ: FA= stofftrekk, VI= vinyltrekk)

CMRC	<input type="checkbox"/> MM-070XXYYZZ	MPS setepute dypere setebrønn og sideprofiler. Angi str og trekk under: Setebredder og Setedybder fra 405mm til 610mm.					
Art.nr: MM-		SB(XX), SD(YY) og trekk(ZZ) koder MPS setepute:					
	Dybde, YY: mm.	405	455	480	510	560	610
	Bredde, XX:	405	46	47			
		455	48	49	50	51	
		510		52		53	
		560		54		55	
		610		56		57	



Eksempel:	MM-07648FA	306060	Pute sete MPS b45 d40, Stofftrekk
Eksempel:	MM-07653FA	306070	Pute sete MPS b50 d50, Stofftrekk

Se tabell side 17 **Jay Easy Visco:**

SETEPUTE JAY			
**	<input checked="" type="radio"/>	JEV3535FM	305603 JAY Easy Visco: std 35x35 Oppgi sbxsd: <input type="text"/>
Se JAY-katalogen			
**	<input type="checkbox"/>		Annen JAY pute: <input type="text"/> Oppgi vnr: <input type="text"/>



Kommentar:

MAG ● = Standard □ = Pristillegg ○ = Valgmulighet ** = Intern/tekn

MAG	Lev.art.nr:	HMS nr:	RYGGRAMME	Illustrasjoner:
REHABCANES ●	MM-03929	306383	Rygg ramme standard	Se stor illustrasjon på side 15
3928-S-3929-F ●			Elektrisk ryggreg	

	Lev.art.nr:	HMS nr:	RYGGRAMME NEDFELLBAR
REHABFOLD □	MM-03979	307683	Ryggmekanisme for fremfelling av rygg
	MM-03997		Stoppbrakett for armlene v/ nedfellbar rygg sett
3930-S-3931-F			Ved valg av nedfellbar rygg velg også : MM-03492 Hurtigkobling ryggpute

	Lev.art.nr:	HMS nr:	RYGGPUTE
FABRICBR ●			Senterpute stoff trekk (FA) Std
VINYLRB □			Vinyl trekk (VI) Ved valg av vinyl-trekk byttes FA ut med VI i artikkelnummeret:

Stofftrekk:		Rehab Rygg senterputer		Alt:	Vinyltrekk:	HMS.nr:
BRMRJ □	MM-07021FA	306391	Ryggpute JR sb30-40 rh35 sort kun jr	○	MM-07021VI	306393
BRMRJXS ●	MM-07022FA	306392	Ryggpute JR sb30-40 rh41 sort kun jr STD	○	MM-07022VI	306394
BRMRMS □	MM-07023FA	306300	Ryggpute M sb40-45 rh43 sort	○	MM-07023VI	306302
BRMRM □	MM-07024FA	306310	Ryggpute M sb40-45 rh48 sort	○	MM-07024VI	306311
BRMRMXT □	MM-07025FA	306304	Ryggpute M sb40-45 rh53 sort	○	MM-07025VI	306306
BRMRLS □	MM-07026FA	306301	Ryggpute L sb45-53 rh43 sort	○	MM-07026VI	306307
BRMRL □	MM-07027FA	306308	Ryggpute L sb45-53 rh48 sort	○	MM-07027VI	306309
BRMRLXT □	MM-07028FA	306303	Ryggpute L sb45-53 rh53 sort	○	MM-07028VI	306305

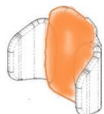





		Rehab Ryggsideprofiler (bolster)		Sideprofil høyder: Jr=20 cm og M/L= 34 cm		
		Trekk sideprofiler leveres likt som rygg senterpute		Alt:	Vinyltrekk:	HMS.nr:
** □	MM-07030FA	306436	Sideprofil d:75 Hø. for Jr rygg	○	MM-07030VI	306437
BOLSTERS ●	MM-07032FA	306440	Sideprofil d:125 Hø. for Jr rygg STD	○	MM-07032VI	306441
BOLSTERS □	MM-07034FA	306444	Sideprofil d:127 Hø. for M/L rygg	○	MM-07034VI	306445
BOLSTERSTD □	MM-07036FA	306448	Sideprofil d:177 Hø. for M/L rygg	○	MM-07036VI	306449
BOLSTERD □	MM-07038FA	306432	Sideprofil d:237 Hø. for M/L rygg	○	MM-07038VI	306433
** □	MM-07029FA	306438	Sideprofil d:75 Ve. for Jr rygg	○	MM-07029VI	306439
BOLSTERS ●	MM-07031FA	306442	Sideprofil d:125 Ve. for Jr rygg STD	○	MM-07031VI	306443
BOLSTERS □	MM-07033FA	306446	Sideprofil d:127 Ve. for M/L rygg	○	MM-07033VI	306447
BOLSTERSTD □	MM-07035FA	306450	Sideprofil d:177 Ve. for M/L rygg	○	MM-07035VI	306451
BOLSTERD □	MM-07037FA	306434	Sideprofil d:237 Ve. for M/L rygg	○	MM-07037VI	306435

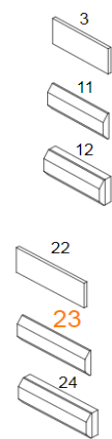

	Lev.art.nr:	HMS nr:	Lumbal pute for korrigering av Rehab ryggpute kurvatur
LUMBAR ●	MM-07039	305323	Lumbalpute for JR/M smal Std
LUMBARSTD □	MM-07040	305324	Lumbalpute for M std
LUMBARD □	MM-07041	305322	Lumbalpute for M dyp
LUMBAR ●	MM-07042	305320	Lumbalpute Bred for L smal
LUMBARSTD □	MM-07043	305321	Lumbalpute Bred for L std
LUMBARD □	MM-07044	305319	Lumbalpute Bred for L dyp

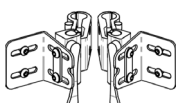

***) Bestilles i tillegg og monteres i Norge

	Lev.art.nr:	HMS.nr:	RYGGPUTE, forts	Se illustrasjon side 15	Illustrasjoner:
3495	<input checked="" type="checkbox"/> MM-07937		Ryggfeste Junior Rehab ryggplate, justerbari std		
3495	<input type="checkbox"/> MM-03495	305198	Std, Fast rygginnfesting (sb56-61cm blir montert med brede std fester)		
3492-PI	<input type="checkbox"/> MM-03492	307930	Ryggfeste hurtigkobling Rehab ryggplate, justerbart		
**	<input type="checkbox"/> MM-07936		Festebraketter Std. Sett Hø/Ve. Lang for brede rygger >51cm		
3492-PI	<input type="checkbox"/> MM-07935		QR feste for ryggpute JR høydeforskjøvet (velges ved bruk av Nedfellbar ryggmekanisme)		
3492-PI	<input type="checkbox"/> MM-07794		QR feste for ryggpute M/L sb40-53cm (velges ved bruk av Nedfellbar ryggmekanisme)		
3492-PI	<input type="checkbox"/> MM-07934		QR feste for ryggpute sb56-58-61cm (velges ved bruk av Nedfellbar ryggmekanisme)		
			MPS Ryggpute		
	<input type="checkbox"/> MM-07060FAH	306350	Rygg MPS b40 h53 stoff		
	<input type="checkbox"/> MM-07060VIH	306351	Rygg MPS b40 h53 vinyl		
	<input type="checkbox"/> MM-07061FAH	306352	Rygg MPS b40 h58 stoff		
	<input type="checkbox"/> MM-07061VIH	306353	Rygg MPS b40 h58 vinyl		
5723	<input type="checkbox"/> MM-02040RH	301375	Krok montert på rygg Høyre	Ant:	
5723	<input type="checkbox"/> MM-02040LH	298247	Krok montert på rygg Venstre	Ant:	
**	<input type="checkbox"/> MM-05730	307652	Krok bred flat, stk		
			Monteres:		
**	<input type="checkbox"/> B4Me		Kapping av ryggør. Angi :		

	Lev.art.nr:	HMS nr:	HODESTØTTE		
			Std Hodestøtte Høyde og vinkel/ dybdejusterbar med 3 ledd		
REHABSTD	<input checked="" type="checkbox"/> MM-04114XX	305162	Hodestøtte 3 leddet stag 220mm,inkl feste	std	
REHABWIDE	<input type="checkbox"/> MM-04117XX	305163	Hodestøtte 3 leddet stag 330mm,inkl feste,angi type trekk under		
FABRICH	<input checked="" type="checkbox"/>		Trekk Hodestøtte stoff XX=FA (valgbart kun for REHAB hodestøt std	std	
VINYLR	<input type="checkbox"/>		Trekk Hodestøtte vinyl XX=VI (valgbart kun for REHAB hodestøtter)		
4114	<input checked="" type="checkbox"/>		Hodestøtte stag 3 leddet	std	
**	<input checked="" type="checkbox"/> MM-H20FS-06		Hodestøttefeste 1/4" , ryggplatemontert (Withmyer AXYS kompatibel)		
2770VI	<input type="checkbox"/> MM-02770	305158	Hodest. MPS rygg. Mont. ned i topp av rygg. Leveres i likt trekk som ryggtrekk.		

Whitmyer hodestøtte					
** Std hodestøttefeste er kompatibel med AXYS, Ved annet Whitmyer hodestøttestag velg tilhørende feste.					
**	<input type="checkbox"/>		Hodestøttestag Whitmyer		
**	<input type="checkbox"/>		Hodestøtte Whitmyer Se egen Whitmyer.brosjyre		



***) Bestilles i tillegg og monteres i Norge

Lev.art.nr:	HMS nr:	ARMLENER	Se større illustrasjoner side 16	Illustrasjoner:
-------------	---------	-----------------	----------------------------------	-----------------

Armleneinnstillinger

Innstilling Armlene høyde i intervallet 220-390 mm.

AH***MM <input checked="" type="radio"/>	230 mm (standard)	Valg:	<input type="text"/>	mm
--	--------------------------	-------	----------------------	----

Flexi armlene oppfellbart

FLEXIARM <input checked="" type="radio"/>	MM-05801	304657	Armlene Flexi høyre	std
FLEXIARM <input checked="" type="radio"/>	MM-05800	304659	Armlene Flexi venstre	std
<input type="checkbox"/>	MM-05847	306993	Armlenekanal (Flexi) lang for polster fom. 380 mm	SD:50-60
<input checked="" type="radio"/>	MM-05846	306992	Armlenekanal (Flexi) kort for polster 235-305 mm	SD:30-38 std
<input type="checkbox"/>	MM-05804	306994	Armlenekanal (Flexi) standard for polster 308-380 mm	SD:40-48
6503-6502 <input type="checkbox"/>	MM-06500	305070	Oppfellbar armlenemek låsbar. Par	<input type="radio"/> Arml.høyde 220-310mm
	MM-07199			<input type="radio"/> Arml.høyde 320-370mm
	MM-07271			<input type="radio"/> Arml.høyde 380-470mm
Armlene, montert i seteskinne				
3572 <input type="checkbox"/>	MM-04421RH	304662	Armlen fast hø	Velg også feste under
3572 <input type="checkbox"/>	MM-04421LH	304663	Armlen fast ve	Velg også feste under
3572 <input type="checkbox"/>	MM-04679	305072	Feste armlene for Fast armlen med 25mm utforing	stk
** <input type="checkbox"/>	MM-04680		Feste armlene for Fast armlen for 5cm smalere SB	stk
** <input type="checkbox"/>	MM-03638	304665	Kanal for kort Armlenepute 235-305 mm	stk
<input type="checkbox"/>	MM-03549	306985	Kanal for std Armlenepute fra 355 mm	stk

Ved behov for oppfellbar armlenebeslag fjernes fremre skrue.

Armlenepolster

MERK: Armlenepolster leveres std tilpasset valgt setedybde, velg evnt spesifikk lengde under:

** <input checked="" type="radio"/>	MM-06731	298657	Armlenepad 255x75mm Vinyl tre	SD:30-35	Hø: <input checked="" type="radio"/> Ve: <input checked="" type="radio"/>	std
** <input type="checkbox"/>	MM-06732	298263	Armlenepad 305x75mm Vinyl trekk	SD:38-40	Hø: <input type="radio"/> Ve: <input type="radio"/>	
AP75-WOKOR-2 <input type="checkbox"/>	MM-06733	298473	Armlenepad 355x75mm Vinyl trekk	SD:43-48	Hø: <input type="radio"/> Ve: <input type="radio"/>	
** <input type="checkbox"/>	MM-06734	298430	Armlenepad 380x75mm Vinyl trekk	SD:50-60	Hø: <input type="radio"/> Ve: <input type="radio"/>	
3775 <input type="checkbox"/>	MM-03773	304726	Armlenepad buet Hemi 255mm vinyl		Hø: <input type="radio"/> Ve: <input type="radio"/>	
** <input type="checkbox"/>	MM-03774	304725	Armlenepad buet Hemi 305mm vinyl		Hø: <input type="radio"/> Ve: <input type="radio"/>	
** <input type="checkbox"/>	MM-03775	304727	Armlenepad buet Hemi 355mm vinyl		Hø: <input type="radio"/> Ve: <input type="radio"/>	
** <input type="checkbox"/>	MM-03776	304728	Armlenepad buet Hemi 380mm vinyl		Hø: <input type="radio"/> Ve: <input type="radio"/>	
** <input type="checkbox"/>	MM-06973	304639	Albuepute stopp bakkant for Hemi buet arml.pute		Hø: <input type="radio"/> Ve: <input type="radio"/>	
<input type="checkbox"/>			Annet Armlene, se delebok på nett Vnr:	<input type="text"/>		
HOOKA2RH <input type="checkbox"/>	MM-02040RH	301375	Krok montert på armlene høyre			
HOOKA2LH <input type="checkbox"/>	MM-02040LH	298247	Krok montert på armlene venstre			
Støttegrep på armlene					Hø: <input type="radio"/> Ve: <input type="radio"/>	
** <input type="checkbox"/>	MM-99001		Håndtak armlene montert motsatt styreboksside inkl. feste			
** <input type="checkbox"/>	MM-06563	304994	Håndgrepskule armlene montert motsatt styreboksside inkl. feste			

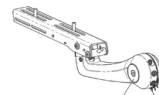

***) Bestilles i tillegg og monteres i Norge

MAG	Lev.art.nr:	HMS nr:	Benstøtter	Se illustrasjoner benstøtter side 16	Illustrasjoner:
-----	-------------	---------	-------------------	--------------------------------------	-----------------

LLxxxMM Legglengde : mm , målt fra underside sittepute til topp fotplate. (300-430 mm)

CPLEG-REST	<input checked="" type="radio"/>	MM-3837		Benstøttehenger manuell sentermontert fast vinkel	std
	<input type="checkbox"/>	MM-07434		Fotplateholder for Hel fotplate Lang II:35-45 1)	
	<input checked="" type="radio"/>	MM-07433		Fotplateholder for Hel fotplate Medium II:25-36	std
	<input type="checkbox"/>	MM-07432		Fotplateholder for Hel fotplate Kort II:18-24	
CPOWER	<input type="checkbox"/>	MM-07550		Sentermontert elektrisk benstøtte. Legglengde justerbar 310-430mm	
KPCMPE	<input type="checkbox"/>	MM-04247	298186	Kneputer sentermontert benstøtte, sideskinnemontert, justerb. 1)	
3526ME	<input type="checkbox"/>			2-delte benstøtter sidemontert elektrisk Legglengde justerbar 310-420mm	
	<input type="checkbox"/>	MM-03526-3340		for setebredde 33-40cm	
	<input type="checkbox"/>	MM-03526-4348		for setebredde 43-48cm	
	<input type="checkbox"/>	MM-03526-5060		for setebredde 50-60 cm	
4104	<input type="checkbox"/>	MM-04104	305003	Knepute for 2-delte el benstøtter, benstøttemontert. 1)	

1) Se illustrasjoner kneputemontering på side 15

	Lev.art.nr:	HMS nr:	Fotplater / Leggputer		
4055SFP	<input checked="" type="radio"/>	MM-04418		Fotplate Hel til manuell benstøtte bred kort	std
	<input checked="" type="radio"/>	MM-04169		Leggputer smal polstret SB30-40	std
	<input type="checkbox"/>	MM-04171		Leggputer medium polstret SB40-50	
	<input checked="" type="radio"/>	MM-03861		Hælstopper	std
	<input checked="" type="radio"/>	MM-03991		Polstring for hælstopper	std
4755-2	<input type="checkbox"/>			Fotplater, oppfell, 2-delte for el sentermontert benstøtte	
	<input type="checkbox"/>	MM-06491		Sammenkoplingsplate for 2-delte fotplater	
4755	<input type="checkbox"/>			Fotplate hel oppfellbar	
CALF-SUPPORT	<input type="checkbox"/>			Leggputer buet med sidestøtter. Opprettholder kontakt mot legg ved vinkling.	

Velg setebredde: SB:31-33cm SB:35-38 SB: 40-43 SB:45-48 SB:51-53 SB:55-60

<input type="checkbox"/>	MM-06435		Leggplate hø xl kpl sb45-61 sd45-51
<input type="checkbox"/>	MM-06436		Leggplate ve xl kpl sb45-61 sd45-51
<input type="checkbox"/>	MM-06408		Leggplate hø std kpl sb40-51 sd: alle
<input type="checkbox"/>	MM-06425		Leggplate ve std kpl sb40-51 sd: alle
<input type="checkbox"/>	MM-07801		Leggplate ve s kpl sb30-38 sd: alle
<input type="checkbox"/>	MM-07800		Leggplate hø s kpl sb30-38 sd: alle
<input type="checkbox"/>	MM-07804		Leggplate hø xl kpl sb45-61 sd45-61
<input type="checkbox"/>	MM-07805		Leggplate ve xl kpl sb45-61 sd45-61
<input type="checkbox"/>	MM-07802		Leggplate hø xl kpl sb45-61 sd30-43
<input type="checkbox"/>	MM-07803		Leggplate ve xl kpl sb45-61 sd30-43

Hælstropp / Fikseringer

<input type="checkbox"/>	MM-06546	298429	Hælstropp monteringssett sentermontert fotbrett
**	<input type="checkbox"/>		Montering av Kinetic Balance stropper , 1t arbeid. Monteres i Norg
**	<input type="checkbox"/>		Annet, angi: <input type="text"/>

Kommentar:

**) Bestilles i tillegg og monteres i Norge

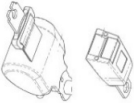
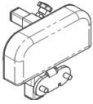
	Lev.art.nr:	HMS nr:	BELTE / VEST / LÅRSTØTTE	Illustrasjoner:
4730	● MM-04730	298091	Rullebelte sett kompl inkl feste NB! MÅ Velge låsside HØ/VE	std
LBLH	○		Beltelås rullebelte VENSTRE	
LBRH	○		Beltelås rullebelte HØYRE	
**	□ MM-04974	298082	Beltefeste ryggplassert, sett f/REHAB til standard belter (Belte ikke inkludert)	
Ønskes andre belter finnes et stort utvalg i Kinetic Balance sortimentet.				
**	Se katalog for Kinetic Balance		Navn / nr:	
HARQ	□ MM-07527		4-pkt Vest standard/Voksen REHAB seterygg, hurtigkobling	
HARP	□ MM-07530		4-pkt Vest liten/Barn REHAB seterygg, hurtigkobling	
HARQ	□ MM-07529		4-pkt Vest standard/Voksen MPS seterygg, hurtigkobling	
**	□ 5005247Q		Ryggbrakett for 4 pkt vest/belter justerbar	
**	□ MM-04974		Monteringssett for beltebrakett MM-02322 ved 4pkt belte bestilles 2 stk	
**	□ MM-02322		Beltebrakett for innfesting av hoftebelte NB må bestille 2 stk, ved 4pkt belte trengs 4 stk	
4943	□ MM-04943	308572	Thoracic Sidesøtte for MPS ryggpute, kpl sett	
HPKIT	□ MM-04725	298083	Lårputer REHAB seteskinne monterert i kombinasjon med Flexi armlener	
HPKIT	□ MM-01509	305193	Lårputer REHAB armlenemontert i kombinasjon med Single stem armlener	

Kommentar:

**) Bestilles i tillegg og monteres i Norge

Magic 360 DK11

MAG ● = Standard □ = Pristillegg ○ = Valgmulighet

Calico	Lev.art.nr:	HMS nr:	STYRESYSTEM	Se større illustrasjoner side 17	Illustrasjoner:
--------	-------------	---------	--------------------	----------------------------------	-----------------

PG-JSM-PI ●	MM-PG-JSM	308856	Styreboks JSM m/std joystick kule, fargeskjerm og 2 xJack	std
PG-JSM2IRL □	MM-PG-JSM2IR	308862	Styreboks JSM2 m/std joystick kule, fargeskjerm, Infrarød	
PG-JSM2IRBT □	MM-PG-JSM2IRBT	308862	Styreboks JSM2 m/std joystick kule, fargeskjerm, Infrarød, Blåtann	



For alternative styringer , se brosjyre Switch- It: Se Switch-It brosjyre

<input type="checkbox"/>	Annet, angi varenummer:	
--------------------------	-------------------------	--

BRYTERPANEL

158709 □	20011190-101		Ctrl+5 Voice, Flate gule knapper, inkl USB ladeuttak	
158708 ●	20011190-001		Ctrl+5 Voice, Høye hvite brytere, inkl USB ladeuttak	std



Monteringsbraketter og plassering for Ctrl+5:

5430 □	MM-05430	301327	Montert på fast stag i Armlene med Ctrl+5 imellom JSM og armlen.	
5431 ●	MM-05431	296549	Armlene, på motsatt armlene av Joystick	std
5433 □	MM-05433	298522	Mont.brakett armlen for Ctrl+5 og koppholder på samme side	1)
** □	21709011	251376	Montert på styreboks i mellom JSM og armlen.	1)
5432 □	MM-05432	301270	Montert ifbm ledsagerstyring på rygg *)	

*)Krever at Attende/Scoot/Baseplate er montert, benytt også festebrakett 555561 (se side 11)

Ved montering av **utsvingbar** Ctrl+5 bryter motsatt av styreboksside, velg :

<input type="checkbox"/>	MM-04424	307227	Festebrakett for bryterpanel Ctrl+5
<input type="checkbox"/>	MM-03083L	298598	Feste utsvingbart venstre
<input type="checkbox"/>	MM-03083R	308448	Feste utsvingbart høyre

Bryterpanel 5-Funksjoner inkl monteringsbraketter og plassering for Magic JSM:

** □	MM-04429	307219	Bryterpanel 5-funksjoner med feste for montering på JSM 1)
** □	MM-04430	307218	Monteringssett for montering i armlenet, motsatt av JSM side
** □	MM-04431	307220	Monteringssett på ledsagermekanisme/rygg med JSM



Bryterpanel 5-Funksjoner inkl monteringsbraketter og plassering for Magic JSM2:

** □	MM-04429JSM	307224	Bryterpanel 5-funksjoner med feste for montering på JSM2 1)
** □	MM-04430JSM	307223	Monteringssett for montering i armlenet, motsatt av JSM2 side
** □	MM-04431JSM	307221	Monteringssett på ledsagermekanisme/rygg med JSM2
** □	MM-05852	308033	Skjøtekabel for Jack til Bryterpanel 5-funksjoner, 2Meter JSM/JSM2

1) TIPS: Ved montering av Bryterpanel samme side som styreboks velg kortere armlenepads.

	Lev.art.nr:	HMS nr:	JOYSTICKGREP	
KNOBSTD ●	1010114		Joystick std	Std
PG-KB32 □	172384.3804	308840	Ball 35	
PG-KM48 □	172384.3802	308845	Sopp 45	
PG-KTBAR □	172384.3801	308846	T-Bar T82	
PG-KSB70 □	172384.3800	308841	Soft Ball 70	
PG-KS80 □	172384.3803	308844	Pinne	
<input type="checkbox"/>			Annet , angi:	



*) Ved valg av koppholder og Ctrl-5 på motsatt side av styreboks, velg feste: MM-05433
 **) Bestilles i tillegg og monteres i Vestby

Magic 360 DK11

MAG = Standard = Pristillegg = Valgmulighet

Calico Lev.art.nr: HMS nr: **JOYSTICK MEKANISME** Se større illustrasjoner side 17 Illustrasjoner:

3729STD	<input type="checkbox"/>	MM-03729STD	307925	Feste Joystick fast arm, med avtakbar Quick release *) hø/ve
JSRIGHT	<input checked="" type="checkbox"/>	MM-03083R	308448	Utsvingbar joystick mekanisme høyre side std
JSLEFT	<input type="checkbox"/>	MM-03083L	298598	Utsvingbar joystick mekanisme venstre side
3329JSM	<input type="checkbox"/>	MM-03329JSM		Monteringssett JSM på innside ryggbjelke, <input type="checkbox"/> Hø <input type="checkbox"/> Ve

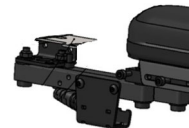

Std Styreboks flyttet fra armlenet til rygg montert 90 grader rotert inne i ryggbøyle. Kun festemekanisme u/JSM.

3083-KIT-OS	<input checked="" type="checkbox"/>			Svingmekanisme armlen (kun Calico info) std
3713	<input type="checkbox"/>	MM-04980	307959	Høydejusterbar joystick
3729SB	<input type="checkbox"/>	MM-03729SB	307925	Feste Joystick utsvingbart Quick release *)
PGCYPGC2.03 725	<input type="checkbox"/>	MM-03725	307519	Flyttbart feste for montering Joystick vekselvis Høyre/Venstre armleneskinne

*) Anbefales i kombinasjon med nedfellbar rygg

kun internt: Lev.art.nr: HMS nr: **ALTERNATIVE STYRINGER**

5436	<input type="checkbox"/>			Omni2 For bruk med alternative styrings enheter Oppsettet inneholder alle artikler listet opp under, montert på armlene..
OMNILH/RH	<input type="checkbox"/>	MM-05390	307920	Omni2 Festemekanikk RAM for armlen <input type="checkbox"/> Ve <input type="checkbox"/> Hø
	<input type="checkbox"/>	20011230-010	308100	Omni2 Hoved modul
	<input type="checkbox"/>	20011231-010	308875	Omni2 Display
	<input type="checkbox"/>	20011236-200	307986	Omni2 Display kabel
	<input type="checkbox"/>	20009190-010	307339	Omni2 veske for modul og kabler m ladeuttak
	<input type="checkbox"/>	MM-PG-CY	298184	Split kabel for innkobling av R-Net moduler
	<input type="checkbox"/>	108312	168622	R-Net kontaktblokk for 4 bus kabler
	<input type="checkbox"/>	5005321		Festebrakett for montering av R-Net kontaktblokk (108312)
	<input type="checkbox"/>	108557-050		R-Net forlengelses kabel 0,5m



Valg av SID (joystick/hodestyring/brytere etc...), se Switch It Brosjyre og eget bestillingsskjema

5005331 Universalplate for feste av Tobii brakett, og andre enheter i sideskinne/rygg/osv



NB! Ønskes flere valg av SPESIALSTYRINGER, åpne eget skjema her

**) Bestilles i tillegg og monteres i Norge

	Lev.art.nr:	HMS nr:	LEDSAGERSTYRINGER	Illustrasjoner:
--	-------------	---------	--------------------------	-----------------

KUN INFO: Både brukerstyrt og ledsagerstyrt Kun ledsagerstyrt (flytt std. Styreboks)

Standard JSM flyttet til rygg

Dersom standard styreboks ønskes flyttet fra armlene til rygg, velges følgende:

**	<input type="checkbox"/>	EL4682	308412	Ledsagerstyringsfeste med håndstøtte f/ryggmontering, <input type="checkbox"/> Hø <input type="checkbox"/> Ve	
	<input type="checkbox"/>	EL4727-1		Baseplate for montering av ledsagerstyringer og tilbehør. Må velges. *)	

*) Må velges dersom ikke Attende eller Scoot skal monteres

Ekstra JSM ryggmontert

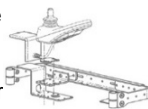

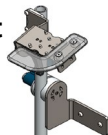
	<input type="checkbox"/>	MM-03329JSM		Monteringssett for std JSM innenfor øvre tverrstag rygg, 90° tverrstilt. Angi Hø/Ve	
3329JSM-RH	<input type="checkbox"/>		<input type="checkbox"/> Høyre side	3329JSM-LH <input type="checkbox"/> Venstre side	

	<input type="checkbox"/>	MM-PG-JSM	308856	Ekstra JSM styreboks f/montering på rygg, velg også skjøtekabel + Y-kabel under	
	<input type="checkbox"/>	MM-PG-C1.0		Skjøtekabel 1.0m	
	<input type="checkbox"/>	MM-PG-CY	298184	Skjøtekabel Y-kabel	

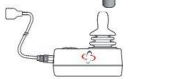

JSM/Dual ledsagerstyring mekanisme regulerbar og forlenget, ryggmontert

B4Me **	<input type="checkbox"/>	5005340		Ledsagerstyringsmekanisme for bruk ved vinklet rygg / stort tilt utslag, hreg, vreg.	
MERK : styreboks, kabler, kontakter velges etter behov ihht stolens konfigurasjon for øvrig					

DUAL ledsagerstyreboks ryggmontert



3329AM-KIT	<input type="checkbox"/>	MM-03329AM	308884	Dual Ledsagerstyreboks, montert på innside øvre tverrstag rygg, tverrstilt	
ACRH			<input type="checkbox"/> Høyre side	ACLH <input type="checkbox"/> Venstre side	
	<input type="checkbox"/>	MM-PG-C1.0		Skjøtekabel 1.0m	
	<input type="checkbox"/>	MM-PG-CY	298184	Skjøtekabel Y-kabel	

SCOOT ledsagerstyring regulerbar ryggmontert (kan ikke kombineres med Ctrl+5 Voice bryter)

**	<input type="checkbox"/>	LEDRSCO10	308891	Scoot leds.styring m/kabel og feste, nedfell og høydereg.bar, velg også 4603	
**	<input type="checkbox"/>	4603		Påvirkerfot, rygg/tiltvinkel MÅ monteres ved bruk av Attende eller Scoot.	
**	<input type="checkbox"/>	A0753S	293026	Ekstern Ladekontakt MÅ velges dersom Scoot eneste Master i styresystemet	
**	<input type="checkbox"/>	5005309Q	293027	Feste ekstern ladekontakt MÅ velges dersom A0753S er valgt	
**	<input type="checkbox"/>	M015-91		Monteringsbrakett for Bryterpanel på Scoot ledsagerstyre	
**	<input type="checkbox"/>	P016-98		Bryterpanel for Scoot cjsm2, flate knapper	
**	<input type="checkbox"/>	P016-99		Bryterpanel for Scoot cjsm2, høye brytere	



Merk! Montering av Scoot ledsagerstyring kan begrense ryggvinkelutslag når nedfelt

ATTENDE ledsagerstyring regulerbar ryggmontert

**	<input type="checkbox"/>	LEDRATT10	308877	Attende Ledsagerstyring inkl.Dual styreboks (MM-PG-AM) 1)	
**	<input type="checkbox"/>	4603		Påvirkerfot, begrenser rygg/tiltvinkel MÅ monteres ved bruk av Attende/ Scoot.	
**	<input type="checkbox"/>	MM-PG-CY	298184	Splitter Y-kabel for innkobling av R-Net enheter til R-Net Bus	
**	<input type="checkbox"/>	MM-PG-C1.0		Skjøtekabel 1.0m	
Merk! Montering av Attende ledsagerstyring kan begrense ryggvinkelutslag når nedfelt					
	<input type="checkbox"/>	555561		Festebrakett f/Ctrl+5 og Direct Access på Baseplate til ledsagerstyring rygg	

1) Dersom std JSM ønskes flyttet inn i Attende-mekanisme, krediter: MM-PG-AM.

Lev.art.nr: HMS nr: NØDSTOPP LØSNINGER montert utenom Ledsagerstyring

**	<input type="checkbox"/>	802937	206460	Buddy button koblet i JSM Jack - velcromontert bryter.	
**				Angi plassering : <input type="text"/>	
**	<input type="checkbox"/>	RSS-OBC	251496	Fjernstyrt stopp Switch-It for innkobling i OBC	
**	<input type="checkbox"/>	MM-05932	307730	Scooter Stopper fjernstyrt nødstop, inkl feste	
**	<input type="checkbox"/>	5005320		Nødstop Std bryter for bruk alene, velg også Festeplate: 555559	
**	<input type="checkbox"/>	555560		Festeplate til Std Nødstop bryter: 5005320, montering ryggbøyle/Baseplate	

**) Bestilles i tillegg og monteres i Norge

MAG ● = Standard □ = Pristillegg ○ = Valgmulighet

	Lev.art.nr:	HMS nr:	TILBEHØR	se større illustrasjoner side 18	Illustrasjoner	
5360	<input type="checkbox"/> MM-05362	307536	Horn kraftig (i tillegg til std horn)			
**	<input type="checkbox"/> 5329190	143920	Regntrekk overtrekk			
**	<input type="checkbox"/> UN099	236868	Presenning elektriske rullestoler			
**	<input type="checkbox"/> MM-05680	307530	Sikkerhetsboks armlene, avtakbar m/feste	Hø: ○ Ve: ○		
3145	<input type="checkbox"/> MM-05145	307010	Bagasjebrett for montering bak seteenhet			
**	<input type="checkbox"/> 5329260	198698	Bagasjeboks komplett (krever også bagasjebrett)			
**	<input type="checkbox"/> 5329150	079916	Sikkerhetsvimpel			
4705	<input type="checkbox"/> MM-04705	308911	USB ladeuttak x 2 + 12V sigarett kontakt uttak			
**	<input type="checkbox"/> 3007900	139123	Luftpumpe oppladbar bærbar			
**	<input type="checkbox"/> 5005215M		Flyfraktbryter, velg også festebrakett : 5005215QB2			
**	<input type="checkbox"/> 5005215QB2	307641	Festebrakett for flyfraktbryter			
HOOKA2RH	<input type="checkbox"/> MM-02040RH	301375	Krok montert på armlene høyre			
HOOKA2LH	<input type="checkbox"/> MM-02040LH	298247	Krok montert på armlene venstre			
	<input type="checkbox"/> MM-05730	307652	Krok montert på rygg bred flat			
4834	<input type="checkbox"/> MM-04834	296550	Veske A4 inkl festebrakett	Montert på rygg		
4834RH	<input type="checkbox"/> MM-04834	296550	Veske A4 inkl festebrakett	Montert armlen høyre		
4834LH	<input type="checkbox"/> MM-04834	296550	Veske A4 inkl festebrakett	Montert armlen venstre		
4834-2		Intern ks Calico, ved valg av MM-04834 på begge sider				
5320RHE	<input type="checkbox"/> MM-05320	298059	Veske A5 inkl festebrakett	Montert armlen høyre		
5320LHE	● MM-05320	298059	Veske A5 inkl festebrakett	Montert armlen venstre STD		
	<input type="checkbox"/> ALF6907	252353	Veske m/klaff Alfsnes	Hø: <input type="checkbox"/> Ve: <input type="checkbox"/> (***)		
**	<input type="checkbox"/> 22509080-002		Speil på Joystickside Hø, festes i utsvingmekanisme			
**	<input type="checkbox"/> 22509080-001		Speil på Joystickside Ve, festes i utsvingmekanisme			
**	<input type="checkbox"/> 22509080-012		Speil motsatt Joystickside Hø, festes i armleneskinne			
**	<input type="checkbox"/> 22509080-011		Speil motsatt Joystickside Ve, festes i armleneskinne			
	<input type="checkbox"/> MM-05731	297548	Festebrakett universal for armlene	Antall: <input type="text"/>		
7700	<input type="checkbox"/> MM-02676-XX-CL		Bordfeste oppsvingbart, klar plate m sidekant tilpasset JSM plassering			
		Oppgi setebredde kode - XX=SB				
	Lev.art.nr:	HMS Art.	HOLDERE	se større illustrasjoner side 18		
4471	<input type="checkbox"/> MM-04471	298312	Holder kopp RAM (monteres motsatt side som styreboks) *)			
4478	<input type="checkbox"/> MM-04478	298088	Holder kopp og mobil Magic (monteres motsatt side som styreboks) *)			
**	<input type="checkbox"/> MM-05971	308789	Holder kopp og mobiltilf RAM (monteres motsatt side som styreboks) *)			
**	<input type="checkbox"/> MM-05424	298087	Holder fiskestang, justerbar. Montering:	Hø: ○ Ve: ○		
**	<input type="checkbox"/> MM-06806	308432	Holder Oksygenflaske, ryggmontert for el.vreg rygg og setetilt			
		Monteres i øvre breddejusteringsstag på rygg, kan ikke kombineres med Attende/Scoot ledsagerstyring.				
**	<input type="checkbox"/> MM-05276	301326	Holder krykke (1 krykke) for Rehabrygg, Mont:	Hø: <input type="checkbox"/> Ve: <input type="checkbox"/> (***)		
**	<input type="checkbox"/> 030699X8	B4Me	Holder rullator universal for Gemino og tilsvarende modeller			
		(OBS: Montering av rullatorholder påvirker og begrenser setefunksjoner)				
	<input type="checkbox"/> B4Me		Holder annet, oppgi:	<input type="text"/>		

*) holder i kombinasjon med Ctrl+5 må MM-05433 brukes i stedet for MM-05431

Kommentar:

*) holder i kombinasjon med Ctrl+5 må MM-05433 brukes i stedet for MM-05431

***) Bestilles i tillegg og monteres i Norge

****) Avkryssing av begge sider = 2 stk

Magic 360 DK11

MAG = Standard = Pristillegg = Valgmulighet

	Lev.art.nr:	HMS nr:	LADER	Illustrasjoner	
(NB!Legges i kr 0,-)	<input checked="" type="radio"/>	9012366	286581	Batterilader Impulse II Smart 8A IP65 std	
**	<input type="checkbox"/>	24121320	251612	Batterilader Swede WPC-500 IP65 12 Amp	
160104	<input type="checkbox"/>	PCC442		Batterilader 10Amp	

	Lev.art.nr:	HMS nr:	BATTERI	
6669	<input checked="" type="radio"/>	20016005	251613	Batteri 12V 80 Ah 2stk Må ha 2stk std stk

	Lev.art.nr:	HMS nr:	TJENESTER
<input type="checkbox"/>		308929	Utprøving enhetspris
<input type="checkbox"/>		308924	Klargjøring f/gjenbruk enhetspris
<input type="checkbox"/>		308923	Tilpassing timepris brukt utstyr Ant.timer: <input type="text"/>
<input type="checkbox"/>		308921	Individuell tilpassing timepris ny/brukt Ant.timer: <input type="text"/>
<input type="checkbox"/>		308919	Reparasjon timepris Ant.timer: <input type="text"/>
<input type="checkbox"/>		308917	Reisetid timepris Ant.timer: <input type="text"/>
<input type="checkbox"/>		308927	Frakt/opplæring bruker enhetspris
<input type="checkbox"/>			Annet: <input type="text"/>
<input type="checkbox"/>			B4Me Individuell tilpassing B4Me Risikoanalyse/Dok/Brukerveiledning
<input type="checkbox"/>	DIETT		Oppholdsgodtgjørels statens satser, der reisekost ikke inngår i tjenesten *** Ihht bilag: <input type="text"/>
<input type="checkbox"/>	19		Bom , Taxi , andre påløpte reiseutgifter.. *** Ihht bilag: <input type="text"/>
<input type="checkbox"/>	12		Kjøregodtgjørelse, Km sats ihht statens satser Sats: *** Antall: <input type="text"/>

Kommentarer:

**) Bestilles i tillegg og plukkes/monteres i Norge

**) Belastes når Utprøving, Reperasjon og Individuell tilpassing - samt Tilpassing av brukt rullestol - utføres hos bruker.

Sunrise Medical AS, Delitoppen 3, 1540 Vestby

T: 66 96 38 00

post@sunrisemedical.no



Hjul

Type drivhjul

MAGIC 360 DRIVE WHEEL



BLACK PNEUMATIC

OFF-ROAD

- Soft ride with good shock absorption
- Best traction on all surfaces
- 660mm base width



BLACK PNEUMATIC



GREY PNEUMATIC

CROSSOVER

- Soft ride with decent shock absorption
- Good traction
- Grey tyre non-marking
- 635mm base width



BLACK SOLID



GREY SOLID

URBAN

- Polyurethane solid inserts cannot be punctured
- Black tyre is low-marking compound
- Grey tyre non-marking
- 610mm base width



© Magic Mobility 2017

Punkteringsbeskyttelse:

Tilbake til side 2

MAGIC 360 PUNCTURE RESISTANCE



NEVERFLAT

- Offers good puncture protection for pneumatic tyres

Liner fits in between tube and tyre, providing a robust protective barrier



PUNCTURE RESISTANT KIT (WITH PNEUMATIC OFF-ROAD TYRES)

- Offers comprehensive protection against glass, tacks, thorns, etc.
- Produced with aramid fibre and natural rubber
- Filled with Neverflat to give extra protection
- Can be retrofitted to all Magic Mobility chairs with knobby tyres

© Magic Mobility 2017

SETE, RYGG og KNEPUTEMONTERING

Rehabsete

REHAB SEAT AND BACK SIZING

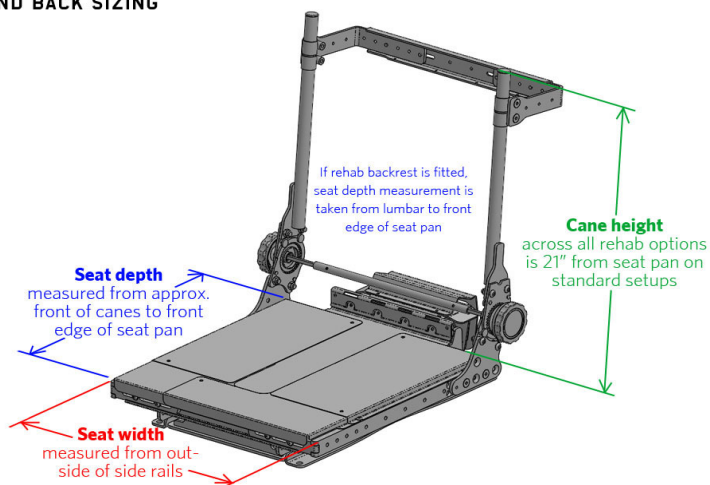

Tilbake til side 2

© Magic Mobility 2016

Rehab ryggpute

MAGIC REHAB INSERT SIZE



Chest Width 'C'	Height 'Y' (mm)
330-470mm	
Large (Xtra tall)	530
Large	480
Large (Short)	430
280-420mm	
Medium (Xtra tall)	530
Medium	480
Medium (Short)	430
260-400mm	
Junior (Xtra tall)	410
Junior	350

- Bolsters can be mounted upside down for increased armpit support
- Bolster heights can be offset up and down, up to 25mm between each side (asymmetric)

© Magic Mobility 2016

Tilbake til side 4

Kneputer

Sentermontert benstøtte

Delte benstøtter

Tilbake til side 7

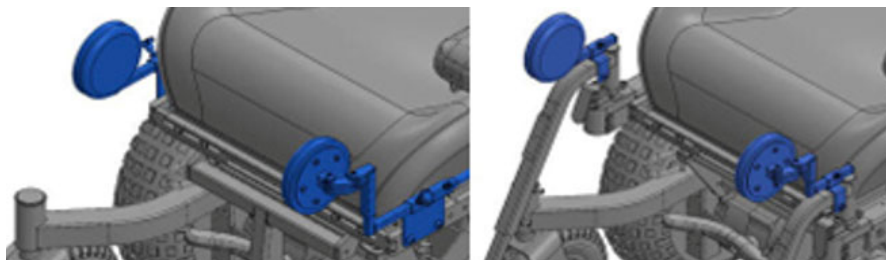

ILLUSTRASJONER ARMLEN OG STØTTEGREP

Armlene:

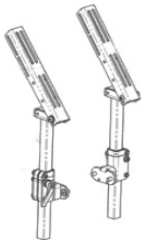

Flip up armlene (oppfellbare)



FLEXI

Flip-up, paralleling

Note: Depending on requested armrest height the Flexi arms will be assembled using slightly different parts. Therefore the range for each armrest will not be the full 220-440mm:

Requested Height	Actual Range (Flexis on MPS back)	Requested Height	Actual Range (Flexis on Rehab back)
220-330mm	220-370mm	220-330mm	180-360mm
340-370mm	250-400mm	340-440mm	275-440mm
380-440mm	330-440mm		

Tilbake til side 6
Armlener

Armlenepads / puter

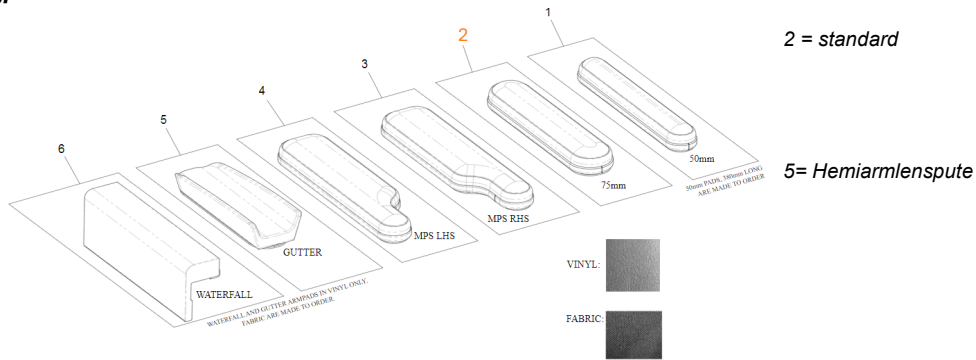

2 = standard

5 = Hemiarmlempute

Støttegrip:



Håndtak armlene



Håndgripskule

Tilbake til side 7
Benstøtter

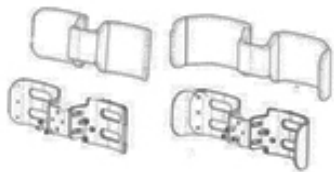

Leggputer

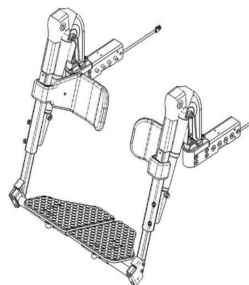

Sidemonterte benstøtter

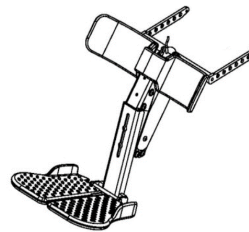

Sentermontert benstøtte

ILLUSTRASJONER

Styresystemer

**Tilbake til side 9/10
Styringer / Joystick**



Styreboks JSM m/std joystick kule

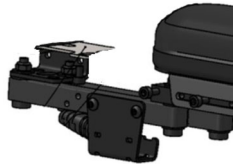

Utsvingbar joystick mekanisme

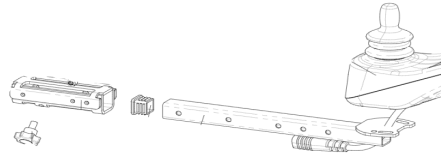

Feste Joystick fast med Quick release



Ctrl+5 Bryter Flate gule knapper



Ctrl+5 Bryter Høye hvite brytere

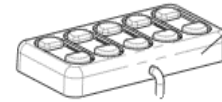

Bryterpanel 5-funksjoner

Rehab seteputer:



Rehab setepute m stofftrekk:

Rehab setepute m vinyltrekk:

Tilbake til side 3

Lev art.nr:	HMS art.nr:	Lev art.nr:	HMS art.nr:
Setepute flat pad sb31 sd33 sb12" sd13" h6 cm	MM-073301213FA 305704	MM-073301213VI 305705	
Setepute flat pad sb33 sd35 sb13" sd14" h6 cm	MM-073301314FA 305732	MM-073301314VI 305733	
Setepute flat pad sb35 sd38 sb14" sd15" h6 cm	MM-073301415FA 305760	MM-073301415VI 305761	
Setepute flat pad sb38 sd40 sb15" sd16" h6 cm	MM-073301516FA 305788	MM-073301516VI 305789	
Setepute flat pad sb40 sd43 sb16" sd17" h6 cm	MM-073301617FA 305816	MM-073301617VI 305817	
Setepute flat pad sb43 sd45 sb17" sd18" h6 cm	MM-073301718FA 305844	MM-073301718VI 305845	
Setepute flat pad sb45 sd45 sb18" sd18" h6 cm	MM-073301818FA 305870	MM-073301818VI 305871	
Setepute flat pad sb48 sd48 sb19" sd19" h6 cm	MM-073301919FA 305898	MM-073301919VI 305899	
Setepute flat pad sb51 sd48 sb20" sd19" h6 cm	MM-073302019FA 305924	MM-073302019VI 305925	
Setepute flat pad sb53 sd51 sb21" sd20" h6 cm	MM-073302120FA 305960	MM-073302120VI 305961	
Setepute flat pad sb56 sd58 sb22" sd23" h6 cm	MM-073302223FA 305992	MM-073302223VI 305993	

OBS! I kontrakt finnes et stort utvalg størrelser. Sjekk denne dersom du ikke finner ønsket størrelse her. Putestørrelser finnes fra 30x30 til 60x60.

Et utvalg størrelser av standard Easy Visco puten

Pute sete Easy Visco Cushion Magic 360 b30 d30	JEV3030FM	305600
Pute sete Easy Visco Cushion Magic 360 b30 d35	JEV3035FM	305601
Pute sete Easy Visco Cushion Magic 360 b35 d30	JEV3530FM	305602
Pute sete Easy Visco Cushion Magic 360 b35 d35	JEV3535FM	305603
Pute sete Easy Visco Cushion Magic 360 b35 d40	JEV3540FM	305604
Pute sete Easy Visco Cushion Magic 360 b35 d45	JEV3545FM	305605
Pute sete Easy Visco Cushion Magic 360 b38 d40	JEV3840FM	305606
Pute sete Easy Visco Cushion Magic 360 b38 d42	JEV3842FM	305607
Pute sete Easy Visco Cushion Magic 360 b38 d44	JEV3844FM	305608
Pute sete Easy Visco Cushion Magic 360 b40 d40	JEV4040FM	305609
Pute sete Easy Visco Cushion Magic 360 b40 d42	JEV4042FM	305597
Pute sete Easy Visco Cushion Magic 360 b40 d44	JEV4044FM	305598
Pute sete Easy Visco Cushion Magic 360 b40 d46	JEV4046FM	305599
Pute sete Easy Visco Cushion Magic 360 b42 d40	JEV4240FM	305610
Pute sete Easy Visco Cushion Magic 360 b42 d42	JEV4242FM	305611
Pute sete Easy Visco Cushion Magic 360 b42 d44	JEV4244FM	305612
Pute sete Easy Visco Cushion Magic 360 b42 d45	JEV4246FM	305613

ILLUSTRASJONER

TILBEHØR

Tilbake til side 12
Tilbehør

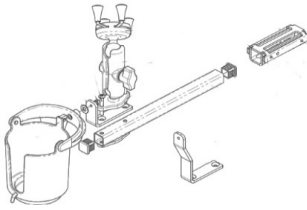

Holder kopp og mobiltelefon

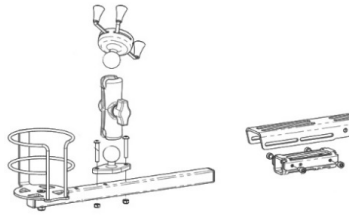

Holder kopp og mobiltelefon Magic

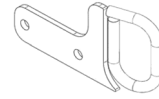

Stroppefester (side 2)



Løftering
mont. i felg

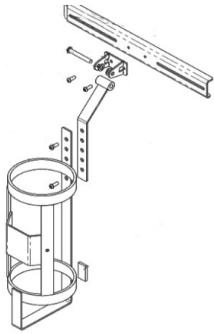

Holder oksygenflaske

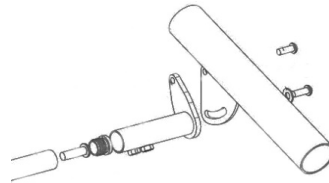

Holder fiskestang



Holder krykke/stokk
side 10

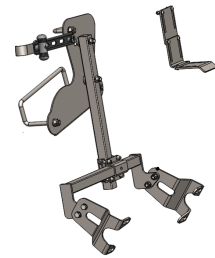

Holder rullator
side 10



Flyfraktbryter



Bagasjebrett

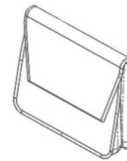

Vesker -side 10

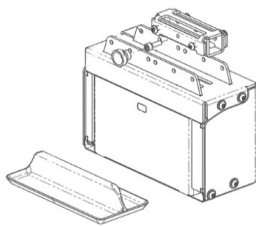

Sikkerhetsboks
for armlenemontering



Luftpumpe oppladbar

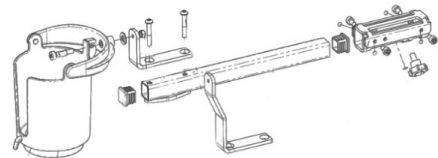

Holder kopp