



BESTILLINGSSKJEMA

Kunde/HMS:	Lever til:
Kont.person:	Bruk.ref.:
e-post:	e-post:
Tlf:	Tlf:
Best.dato:	Selger:
Best.nr:	Merkes:
Kommentar:	Sunrise ordrenr:

- Bestilling
 Pristilbud
 Spesialtilpasning (Built 4 Me)



- = Standard □ = Tilbehør/Endring i pris
 ○ = Valgmulighet uten ekstra kostnad

Kundeservice e-post: mailordre@sunrisemedical.no

Maks personvekt: 35 kg

 BARNETS VEKT:

OBS! Vi gjør oppmerksom på at informasjon som legges inn i dette skjemaet vil bli lagret hos leverandør i inntil 3 år.

HOVEDPRODUKT ACKY SYKKE

Acly leveres i 4 forskjellige utgaver og rammen leveres i 3 forskjellige utgaver (std, LS og E)	Lev. Art. nr	HMS art.nr:
	Pedalbrems	
<input type="checkbox"/> Acly (Delkontrakt 3: pedalbrems, 7 gir, skrittlengde 37-51 cm)	N740206	315324
Sykkel 3hjul, 7gir, håndbrems/pedalbrems, innstigningshøyde 14 cm		
Acly ramme (rød og gul) med lukket kjedekasse. Håndbrems, parkeringsbrems, 16" hjul m/skjerm foran, 12" hjul m/skjermer bak, aluminiumsfelger, ringeklokke og bagasjebrett.		
	Frinav	
<input type="checkbox"/> Acly (Delkontrakt 4: frinav, 7 gir, skrittlengde 37-51 cm)	N740207	315323
Sykkel 3hjul, 7gir, håndbrems, innstigningshøyde 14 cm		
Acly ramme (rød og gul) med lukket kjedekasse. Håndbrems, parkeringsbrems, 16" hjul m/skjerm foran, 12" hjul m/skjermer bak, aluminiumsfelger, ringeklokke og bagasjebrett.		
	Frinav	
<input type="checkbox"/> Acly E (Delkontrakt 6: med hjelpemotor, skrittlengde 37-51 cm) *) Se note om motorkraft	N740341	315321
Sykkel 3hjul Acly PAS, 7gir håndbrems hjelpemotor Bafang 250W m/oppstartshjelp		
	Pedalbrems	
<input type="checkbox"/> Acly E (Delkontrakt 6: med hjelpemotor, skrittlengde 37-51 cm) *) Se note om motorkraft	N740342	315322
Acly ramme (rød og gul) med lukket kjedekasse. Håndbrems, parkeringsbrems, 16" hjul m/skjerm foran, 12" hjul m/skjermer bak, aluminiumsfelger, ringeklokke og bagasjebrett.		
	Fastnav 0 gir	
<input type="checkbox"/> Acly LS (Ikke i kontrakt med NAV, skrittlengde 37-51 cm)	N740211	N/A
Acly ramme (rød og gul) med lukket kjedekasse. Håndbrems, parkeringsbrems, 16" hjul m/skjerm foran, 12" hjul m/skjermer bak, aluminiumsfelger, ringeklokke og bagasjebrett.		

*) Som standard er motor programmert til å gi hjelp opptil 25 km/t og oppstarthjelp inntil 6 km/t. Dersom lavere max hastighet ønskes, og/eller hvor mye kraft motor skal yte i forhold til brukers kraft i bena, kontakt en Sunrise Medical representant for riktig innstilling.

Acky. DK 3 (Pedalbrems)

Standard:

- Styresperre for å begrense ukontrollerte styrebevegelser
- Lukket kjedekasse for økt sikkerhet og mindre vedlikehold
- Håndbrems som er tilpasset små barnehender
- Parkeringsbrems
- Kraftig bagasjebærer
- Cambrede bakhjul for lavere tyngdepunkt og enklere manøvrering
- Mindre bakhjul for lavere tyngdepunkt og økt stabilitet
- Aluminiumsfelger (16" foran og 12" bak)
- Bjelle
- **Pedalbrems**
- 7 gir

**Acky. DK 4 (Frinav)**

Standard:

- Styresperre for å begrense ukontrollerte styrebevegelser
- Lukket kjedekasse for økt sikkerhet og mindre vedlikehold
- Håndbrems som er tilpasset små barnehender
- Parkeringsbrems
- Kraftig bagasjebærer
- Cambrede bakhjul for lavere tyngdepunkt og enklere manøvrering
- Mindre bakhjul for lavere tyngdepunkt og økt stabilitet
- Aluminiumsfelger (16" foran og 12" bak)
- Bjelle
- **Frinav**
- 7 gir

**Acky E. DK 6 (2 serier)**

Standard:

- Styresperre for å begrense ukontrollerte styrebevegelser
- Lukket kjedekasse for økt sikkerhet og mindre vedlikehold
- Håndbrems som er tilpasset små barnehender
- Parkeringsbrems
- Kraftig bagasjebærer
- Cambrede bakhjul for lavere tyngdepunkt og enklere manøvrering
- Mindre bakhjul for lavere tyngdepunkt og økt stabilitet
- Aluminiumsfelger (16" foran og 12" bak)
- Bjelle
- Frinav eller pedalbrems med 7 gir
- Hjelpemotor Bafang 250W med oppstarthjelp *)

**Acky LS. (Ikke i kontrakt med NAV)**

- Ledsagerstyring med skyvestang
- Fastnav, 0 gir
- Styresperre for å begrense ukontrollerte styrebevegelser
- Lukket kjedekasse for økt sikkerhet og mindre vedlikehold
- Håndbrems som er tilpasset små barnehender
- Parkeringsbrems
- Kraftig bagasjebærer
- Cambrede bakhjul for lavere tyngdepunkt og enklere manøvrering
- Mindre bakhjul for lavere tyngdepunkt og økt stabilitet
- Aluminiumsfelger (16" foran og 12" bak)
- Bjelle



*) Som standard er motor programmert til å gi hjelp opptil 25 km/t og oppstarthjelp inntil 6 km/t.

Dersom lavere max hastighet ønskes, og/eller hvor mye kraft motor skal yte i forhold til brukers kraft i bena, kontakt en Sunrise Medical representant for riktig innstilling.

Acky sykkel

● = Standard

○ = valg uten kostnad

□ = Tilbehør/ending i pris

Lev.art.nr:	HMS art.nr:	Pedaler	Illustrasjoner	
● AAND.100755	266525	Pedaler std. (sett)		
□ OPTI.005050AL	192837	Pedal stropp utjevningsvekt stoffstropp ve		
□ OPTI.005050AR	192836	Pedal stropp utjevningsvekt stoffstropp hø		
□ OPTI.005050BCDL	192813	Pedal med stropp og utjevningsvekt plast str BCD venstre		
□ OPTI.005050BCDR	192815	Pedal med stropp og utjevningsvekt plast str BCD høyre		
□ OPTI.005051AL	192839	Pedal Acky tåklips utjevningsvekt ve		
□ OPTI.005051AR	192838	Pedal Acky tåklips utjevningsvekt hø		
□ OPTI.005060AL	192831	Pedal fotholder utjevningsvekt velcro b:70mm, l:165mm ve		
□ OPTI.005061AR	192830	Pedal fotholder utjevningsvekt velcro b:70mm, l:165mm hø		
□ OPTI.005043AL	251697	Pedal Acky fotholder leggst hreg b:70mm, l:165mm ve		
□ OPTI.005044AR	251701	Pedal Acky fotholder leggst hreg b:70mm, l:165mm hø		
□ OPTI.005063	192922	Trådføring Acky for pedalposisjon		
□ OPTI.005102	192852	Pedalstangforkorter Acky ve		
□ OPTI.005103	192851	Pedalstangforkorter Acky hø		
□ OPTI.005100	spes *)	Pedalstang leddet ve 1)		<i>fill i mål nedenfor</i>
□ OPTI.005101	spes *)	Pedalstang leddet hø 1)		<i>fill i mål nedenfor</i>

*)Mål må oppgis:

Total lengde:		Nav til feste
Lengde A:		Nav til ledd
Lengde B:		Ledd til feste

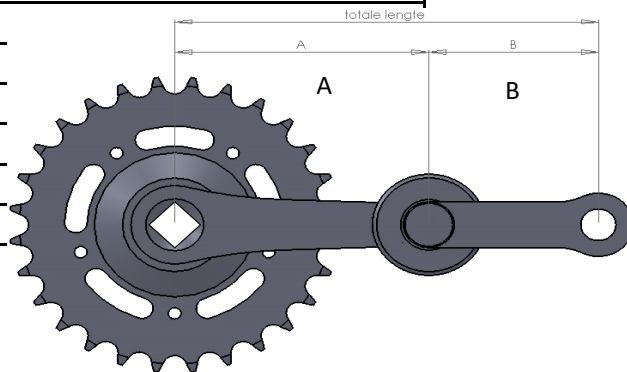

Kommentar:

1) Spesialtilpasning, beregn lengre leveringstid.



Besøk vår hjemmeside:

www.sunrisemedical.no

© Sunrise Medical 2024

Acky sykkel

● = Standard

○ = valg uten kostnad

□ = Tilbehør/ending i pris

Lev.art.nr:	HMS art.nr:	Sete	Illustrasjoner		
● ZADE.15080	031099	Sete std Acky modeller			
● ZADE.150226	242509	T-stolpe sykkel for dybdeforskyvning			
□ ZADE.15008		Setepinne uten dybdejust. (For 3-4cm korter skrittlengde)			
□ OPTI.005080S	266399	Sete sykkel bredt			
□ OPTI.005081	192878	Sete banansadel			
□ OPTI.005085	231618	Abduksjonssete lite			
□ OPTI.005086	231619	Abduksjonssete stort			
Lev.art.nr:	HMS art.nr:	RYGG OG BELTE			
□ OPTI.005091AB	192770	Belte sykkel ryggstøtte 31cm spenne.	Ant:		1)
□ OPTI.005091CD	192768	Belte sykkel ryggstøtte 43cm spenne.	Ant:		1)
□ OPTI.005092AB	192769	Belte sykkel ryggstøtte 31cm borrelås.	Ant:		1)
□ OPTI.005092CD	192767	Belte sykkel ryggstøtte 43cm borrelås.	Ant:		1)
□ OPTI.005090A	192875	Ryggstøtte uten belte lengde31 bredde 25.	Ant:		2)
□ OPTI.005090B	192869	Ryggstøtte uten belte lengde33 bredde 28.	Ant:		2)
□ OPTI.005090C	192870	Ryggstøtte uten belte lengde43 bredde 35.	Ant:		2)
□ OPTI.005090D	192872	Ryggstøtte uten belte lengde51 bredde 43.	Ant:		2)
□ OPTI.005045	234337	Ryggbøyle, justerbar lav (42cm)			2)
□ OPTI.005046	233667	Ryggbøyle, justerbar høy (58cm)			2)
□ OPTI.005048	266394	Feste til vest			2)
□ OPTI.005083AB	192766	Bekkenbelte Acky str 1			(S)
□ OPTI.005083C	192765	Bekkenbelte Acky str 2			(M)
□ OPTI.005083D	192764	Bekkenbelte Acky str 3			(L)

1) Brukes kun i kombinasjon med ryggstøtte

2) Brukes kun i kombinasjon med ryggbøyle. Se tegning siste side.



Besøk vår hjemmeside:

www.sunrisemedical.no

© Sunrise Medical 2024

Acky sykkel

● = Standard

○ = valg uten kostnad

□ = Tilbehør/ending i pris

Lev.art.nr:	HMSart.nr:	SKYVESTANG	Rammemontert (ikke LS)	Illustrasjoner:
<input type="checkbox"/>	OPTI.000814AB	192904	Skyvestang sykkel Acky lang	(krever adapter til skyvestang)
<input type="checkbox"/>	OPTI.210908	192757	Adapter sykkel Acky sete	(må velges i tillegg til skyvestang)
<input type="checkbox"/>	OPTI.005071A	192788	Ledsagerbrems skyvestang Acky	(Må velge skyvestang og adapter)
STYRE				
<input checked="" type="checkbox"/>	SPUI.280174	262252	Styre std Acky modeller	
<input type="checkbox"/>	OPTI.005037A	192917	Styre sykkel Acky rektangulært	
<input type="checkbox"/>	OPTI.005121A	192918	Styre sykkel Acky rektangulært med hydraulisk brems	
<input type="checkbox"/>	OPTI.005120A	192919	Styre sykkel Acky hvreg individuelt	
GIRVELGER				
<input checked="" type="checkbox"/>	AAND.10432	196420	Girvelger ABCD Easy Nexus 7gir (Vri-gir)	
	OPTI.005135	315428	<input type="checkbox"/> Girspak for Nexus vri-gir	(Tilleggsvalg for de med dårlig hånd-fingerfunksjon)
<input type="checkbox"/>	OPTI.000925	266380	Girvelger ABCDE Ni/Na Easy tommel/finger knapper	
ALTERNATIVE GASHENDLER				
<input type="checkbox"/>	OPTI.001683	266386	Vrigass halv vri	
<input type="checkbox"/>	OPTI.001685	266388	Vrigass hel vri	
<input type="checkbox"/>	OPTI.001684	266387	Tommelgass	
ENHÅNDSBREMS				
<input type="checkbox"/>	OPTI.005069	192773	Brems sykkel Acky/AckyLS kombi ve	
<input type="checkbox"/>	OPTI.005070	192774	Brems sykkel Acky/AckyLS kombi hø	
OPPBEVARING				
<input type="checkbox"/>	205660000S	192763	Bagasjeboks sykkel Acky/ sett	
<input type="checkbox"/>	OPTI.000970	192807	Krykkeholder Acky/	
<input type="checkbox"/>	OPTI.005011A	182810	Kurv sykkel Acky/AckyLS foran	
DIVERSE TILBEHØR				
<input type="checkbox"/>	6989	170012	Presenning TRES sykkel Acky trehjulsykler	
<input type="checkbox"/>	OPTI.000927	192905	Speil sykkel Acky	
<input type="checkbox"/>	OPTI.000928	315622	Speil Design. Klemme på enden av styre. Venstre	
<input type="checkbox"/>	OPTI.000932		Speil Design. Klemme på enden av styre. Høyre	
<input type="checkbox"/>	OPTI.005065A	192907	Stigtrinn sykkel Acky flatt	
<input type="checkbox"/>	PMMS	266356	Håndfiksering str.S Ve	
<input type="checkbox"/>	PMNS	266359	Håndfiksering str.S Hø	
<input type="checkbox"/>	STUD.05037		Holk for styre med bøyle, for de med dårlig grep	
<input type="checkbox"/>	OPTI.005200	192921	Transportsystem sykkel Acky	
<input type="checkbox"/>	NØKKELBATT		Ekstra nøkkel til batterilåset	(Ved best. til gammel sykkel, angi serienr.)
<input type="checkbox"/>	NØKKELLÅS		Ekstra nøkkel til sykkellåset	(Ved best. til gammel sykkel, angi serienr.)
<input type="checkbox"/>	AAND.13073	266547	Lader (reservedel)	
<input type="checkbox"/>	AAND.130724	256376	Batteri (reservedel)	



OPTI.005135



OPTI.005065A



OPTI.000970

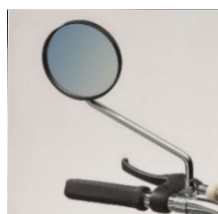

OPTI.000927



OPTI.005200



OPTI.000928, -32

Kommentar:

● = Standard

○ = valg uten kostnad

☐ = Tilbehør/ending i pris

	Lev.art.nr:	HMS art.nr	SMART BRAKE 1 kontroll	Illustrasjoner:
<input type="checkbox"/>	SB101-RBF-TB	297661	Smartbr felg foran 1 br.enh + 1 tommelbr	
<input type="checkbox"/>	SB101-RBF-HC	297662	Smartbr felg foran 1 br.enh + 1 håndkontr	
<input type="checkbox"/>	SB101-RBF-BLS	309244	Smartbr felg foran 1 br.enh + 1 hendelbr Slim	
<input type="checkbox"/>	SB101-RBF-TB-S	297663	Smartbr felg foran 1 br.enh + 1 rev tommelbr (Switch)	
<input type="checkbox"/>	SB101-RBF-BLS-S	309245	Smartbr felg foran 1 br.enh + 1 rev hendelbr Slim (Switch)	
<input type="checkbox"/>	SB101-RB-BLS-H	328496	Smartbr Hybrid felg foran 1 br.enh + 1 hendelbr Slim	
<input type="checkbox"/>	SB101-RB-TB-H	328497	Smartbr Hybrid felg foran 1 br.enh + 1 tommelbrens	
<input type="checkbox"/>	SB101-RB-HC-H	328298	Smartbr Hybrid felg foran 1 br.enh + 1 Fjærnkontroll	
	Lev.art.nr:	HMS art.nr	SMART BRAKE 2 kontroller	
<input type="checkbox"/>	SB102-RBF-BLS-BLS	309255	Smartbr felg foran 1 br enh + 2 hendelbr Slim	
<input type="checkbox"/>	SB102-RBF-BLS-TB	309256	Smartbr felg foran 1 br enh + 1 hendel Slim + 1 tommel	
<input type="checkbox"/>	SB102-RBF-BLS-HC	309257	Smartbr felg foran 1 br enh + 1 hendel Slim + 1 håndkont	
<input type="checkbox"/>	SB102-RBF-TB-TB	297683	Smartbr felg foran 1 br enh + 2 tommelbr	
<input type="checkbox"/>	SB102-RBF-TB-HC	297684	Smartbr felg foran 1 br enh + 1 tommel + 1 håndkont	

	Lev.art.nr:	HMS art.nr	Montering Smartbrake (enhetspris)
<input type="checkbox"/>	MONTSB	N/A	Montering SmartBrake <i>(fylles i ved best. SB da vi monterer)</i>

Komponenter/ deler for SmartBake kit.



Fjærnkontroll.
Art nr: SB-BCH-001



Brems for tommel/finger
Art nr: SB-BCT-002

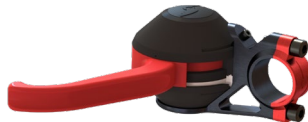

Bremsehendel.
Art nr: SB-BCL-001



Bremseenhet
Art nr: SB-BUH-001



Bremsehendel Slim.
Art nr: SB-BCLS-001



USB lader. Art nr:
SM3-0003

	Lev.art.nr:	HMS art.nr	Tjenester	
<input type="checkbox"/>	21		Arbeidstid	Antall:
<input type="checkbox"/>	12		Kilometer	Antall:
<input type="checkbox"/>	19		Bompenger	Kostnad:

Kommentarer:

RYGG OG BELTE

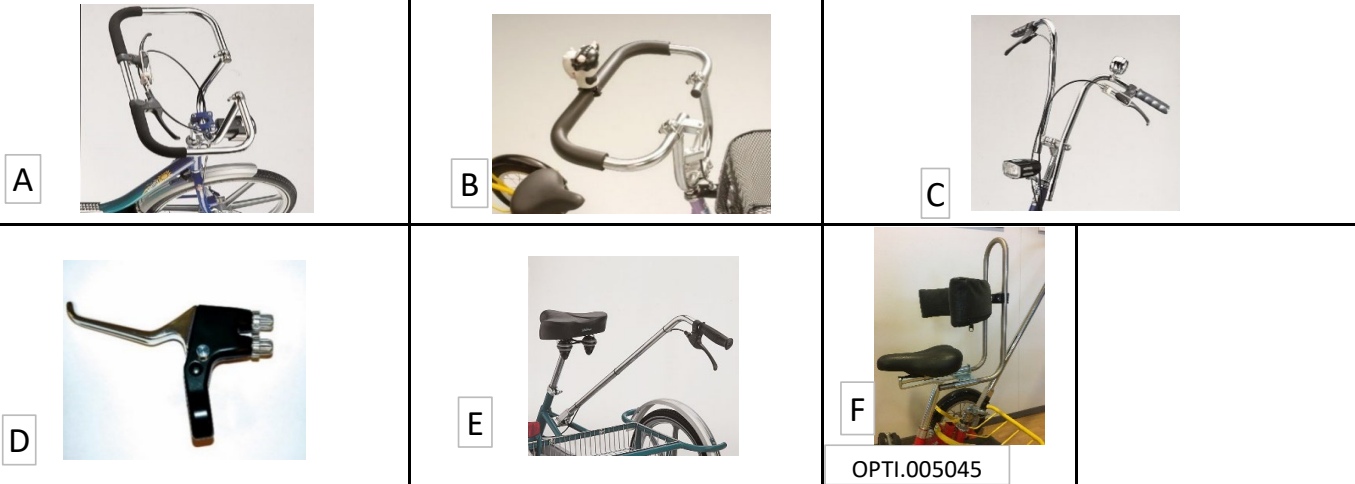

Måleskjema belter

Art. nr.	Betegnelse	Størrelse		Størrelse		Størrelse		Størrelse	
		min (cm)	max (cm)	min (cm)	max (cm)	min (cm)	max (cm)	min (cm)	max (cm)
		005090A	005090A	005090B	005090B	005090C	005090C	005090D	005090D
		Kroppsstøtte A		Kroppsstøtte B		Kroppsstøtte C		Kroppsstøtte D	
OPTI. 005091AB	Belte Med spenne	53	66	60	71				
OPTI. 005091CD	Belte Med spenne					75	100	91	105
OPTI. 005092AB	Belte Med velcro	53	67	60	73				
OPTI. 005092CD	Belte Med velcro					75	103	91	111

OPTI.005045 Lav

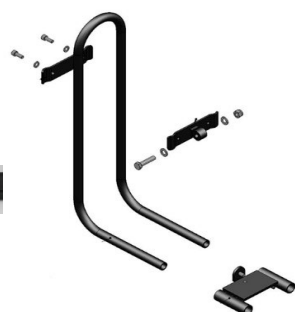
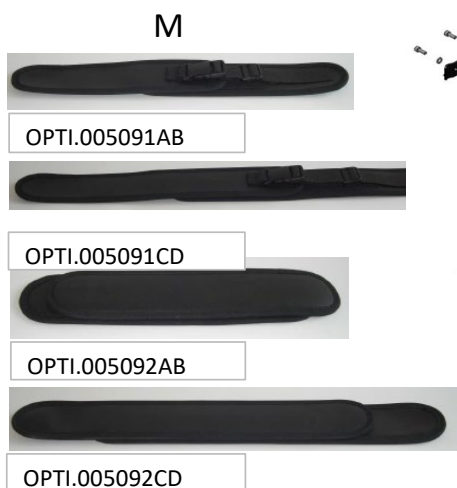

Kroppsstøtte uten

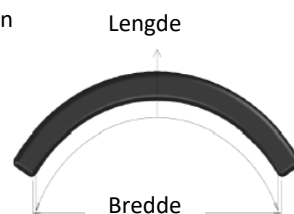

Artikkelnummer	Betegnelse	Lengde	Bredde (cm)
OPTI. 005090A	Kroppsstøtte u belte	31	25
OPTI. 005090B	Kroppsstøtte u belte	33	28
OPTI. 005090C	Kroppsstøtte u belte	43	35
OPTI. 005090D	Kroppsstøtte u belte	51	43