



**Fakturaadresse:**

**Fraktadresse:**

Se fakturaadresse

**Bestilling**

**Pristilbud**

Kundenr.: \_\_\_\_\_

Bestiller: \_\_\_\_\_

Dato: \_\_\_\_\_

Underskrift: \_\_\_\_\_

**Kommisjon:**

**Den komfortable dusj- og toalettstolen.**

- Anatomisk utformet seteskål av PE, farge stålblå
- Understell av rustfritt stål
- Justering av setevinkel med gasstrykkfjær:  
130N (str. 0), 200N (str. 1–3) og 2x 130N (str. 4)
- Mekanisk høydejustering
- 4 doble rullehjul (100 mm) med lås





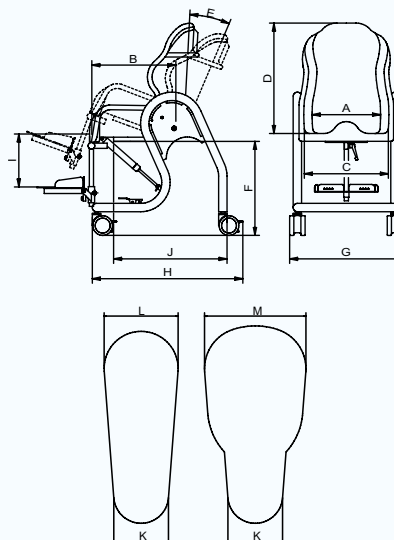

**Mål**





		<b>Str. 0</b>	<b>Str. 1</b>	<b>Str. 2</b>	<b>Str. 3</b>	<b>Str. 4</b>
<b>A</b>	Setebredde (bak)	26 cm	31 cm	36 cm	41 cm	46 cm
<b>B</b>	Setedybde	31 cm	36 cm	41 cm	46 cm	48 cm
<b>C</b>	Skålbredde (foran)	31 cm	36 cm	41 cm	46 cm	51 cm
<b>D</b>	Rygg høyde	49 cm	51 cm	56 cm	61 cm	65 cm
<b>E</b>	Setevinkel	(-)5° - 30°	(-)5° - 30°	(-)5° - 30°	(-)5° - 30°	(-)5° - 30°
<b>F</b>	Overkjørbar toalett høyde	47 - 57 cm	45 - 55 cm	42 - 52 cm	42 - 52 cm	42 - 52 cm
<b>G</b>	Bredde totalt	56 cm	61 cm	63 cm	71,5 cm	74 cm
<b>H</b>	Lengde totalt	65 cm	65 cm	65 cm	70 cm	70 cm
<b>I</b>	maks. legglengde	38 cm	38 cm	48 cm	48 cm	48 cm
<b>J</b>	Fremre kant hygiene- åpning til bakre kant understell	47 cm	49 cm	51 cm	54 cm	57 cm
<b>K</b>	Bredde åpning foran	10 cm	10 cm	10 cm	10 cm	10 cm
<b>L</b>	Bredde åpning bak	12 cm	12 cm	13,5 cm	13,5 cm	13,5 cm
<b>M*</b>	Bredde åpning bak	-	-	18,5 cm	18,5 cm	18,5 cm
	Maks. belastning	60 kg	80 kg	100 kg	100 kg	150 kg
	Vekt	28 kg	30 kg	33 kg	35 kg	38 kg



\*gjelder kun for størrelsene 2b, 3b og 4b

Basismodell				
swing. str. 0	swing. str. 1	swing. str. 2	swing. str. 3	swing. str. 4
52 00 100	52 01 100	str. 2a (52 02 100) str. 2b (52 02 200)	str. 3a (52 03 100) str. 3b (52 03 200)	str. 4a (52 04 100) str. 4b (52 04 200)

Tilbehør			
<p><b>PU-hodestøtte</b> – blå, justerbar i høyden og i dybden med holdere i rustfritt stål</p> 	<p><b>PU-innleggsputer</b> – todelt for åpningsform a</p> 	<p><b>PU-innleggsputer</b> – todelt for åpningsform b</p> 	<p><b>Bord</b> – med polstret armstøtte og holder</p> 
52 00 001	for str. 0 (52 00 101) for str. 1 (52 01 101) for str. 2a (52 02 101) for str. 3a (52 03 101) for str. 4a (52 04 101)	for str. 2b (52 02 201) for str. 3b (52 03 201) for str. 4b (52 04 201)	for str. 0 (52 00 012) for str. 1 (52 01 002) for str. 2 (52 02 002) for str. 3 (52 03 002) for str. 4 (52 04 002)

Tilbehør																								
<p><b>Toalettbøtte</b> – inkl. lokk og holder som monteringssett</p> 	<p><b>Abduksjonsblokk</b> – med integrert sprutbeskyttelse (merknad: ettermontering på str. 4 må utføres på fabrikken!)</p>  <table border="1"> <thead> <tr> <th></th> <th>Bredde</th> <th>Høyde fra setet</th> </tr> </thead> <tbody> <tr> <td>for str. 0+1</td> <td>7 cm</td> <td>14 cm</td> </tr> <tr> <td>for str. 2-4</td> <td>8 cm</td> <td>17,5 cm</td> </tr> </tbody> </table>		Bredde	Høyde fra setet	for str. 0+1	7 cm	14 cm	for str. 2-4	8 cm	17,5 cm	<p><b>Benstøtte</b> – justerbar i høyde, knevinkel og fotvinkel, kan også slås opp</p>  <table border="1"> <thead> <tr> <th></th> <th>justerbar legglengde</th> </tr> </thead> <tbody> <tr> <td>for str. 0+1</td> <td>30–38 cm</td> </tr> <tr> <td>for str. 2-4</td> <td>35–48 cm</td> </tr> </tbody> </table>		justerbar legglengde	for str. 0+1	30–38 cm	for str. 2-4	35–48 cm	<p><b>PU-leggstøtter</b> – justerbare i høyden (kun mulig i forbindelse med fotskammelen)</p>  <table border="1"> <thead> <tr> <th></th> <th>Høyde</th> <th>Bredde</th> </tr> </thead> <tbody> <tr> <td></td> <td>15 cm</td> <td>38 cm</td> </tr> </tbody> </table>		Høyde	Bredde		15 cm	38 cm
	Bredde	Høyde fra setet																						
for str. 0+1	7 cm	14 cm																						
for str. 2-4	8 cm	17,5 cm																						
	justerbar legglengde																							
for str. 0+1	30–38 cm																							
for str. 2-4	35–48 cm																							
	Høyde	Bredde																						
	15 cm	38 cm																						
for str. 0+1+3 (52 00 102) for str. 2+4 (52 02 102)	for str. 0+1 (52 01 103) for str. 2+4 (52 02 103) for str. 3 (52 03 103)	for str. 0+1 (52 01 004) for str. 2-4 (52 02 004)	52 01 009																					

Tilbehør		Stroppholder	
<p><b>Posisjoneringsvest</b> – laget av avstandsstoff inkl. stroppholder for skulderstroppene, farge: Blå</p> 	<p><b>Bekkenbelte</b> – laget av avstandsstoff, farge: Blå</p> 	<p><b>Stroppholder</b> – for skulderstroppe ved bruk av andre belter og stropper i tillegg til posisjoneringsvesten ved siden av</p> 	
str. 1 (52 01 010) str. 2 (52 02 010) str. 3 (52 03 010)	str. 1 (52 01 011) str. 2 (52 02 011) str. 3 (52 03 011)	52 01 005 52 01 008	med hodestøtte 30 cm uten hodestøtte 30 cm