

swing.



Bruksanvisning.

swing.

Den komfortable toalett- og dusjstolen.



schuchmann®

Tusen takk.



Kjære kunde!

Vi vil gjerne få lov til å takke deg for at du har kjøpt dette produktet og for din tillit til oss. Før du tar i bruk produktet, ber vi deg om å lese bruksanvisningen nøye, og om å følge den. Ta hensyn til at henvisninger og fremstillinger i denne bruksanvisningen kan avvike avhengig av hva slags utstyr produktet ditt har. Vi forbeholder oss retten til å foreta tekniske endringer.

Viktig informasjon!

Forsikre de om at denne bruksanvisningen oppbevares ved produktet.

Ditt **schuchmann**-team



1. Forberedelse.....	05
1.1 Levering.....	05
1.2 Sikkerhetstiltak før bruk	05
1.3 Sikker kassering	05
1.3.1 Emballasje.....	05
1.3.2 Produkt	05
1.4 Plassering av bruksanvisningen.....	05
2. Produktbeskrivelse.....	06
2.1 Generell informasjon.....	06
2.2 Håndtering/Transport	06
2.3 Bruksområder, riktig bruk	06
2.3.1 Indikasjoner	07
2.3.2 Kontraindikasjoner	07
2.4 Feil bruk/Advarsler	07
2.5 Utstyr basismodell	08
2.6 Opplisting tilbehør.....	08
2.7 Produktoversikt	08
3. Innstillinger.....	09
3.1 Justering av setevinkelen.....	09
3.2 Rullehjul.....	09
3.3 Innstilling av setehøyde.....	10
4. Tilbehør.....	10
4.1 Montering og demontering av tilbehør	10
4.2 Toalettbøtte.....	10
4.3 Hodestøtte	11
4.4 Fotstøtte.....	11
4.5 Bord med polstret underarmsstøtte, kan svinges bort.....	12
4.6 Abduksjonskloss med integrert sprutbeskyttelse.....	12
4.7 Polsterinnsats to-delt.....	13
4.8 Leggstøtte	13
5. Rengjøring og vedlikehold.....	14
5.1 Rengjøring og desinfisering	14
5.1.1 Rengjøring.....	14
5.1.2 Desinfisering.....	14
5.2 Vedlikehold	14
5.3 Vedlikehold	14
5.3.1 Vedlikeholdsspesifikasjoner	15
5.3.2 Vedlikeholdsplan.....	15
5.4 Reservedeler	16
5.5 Bruksvarighet og gjenbruk	16



6. Tekniske data	17
7. Garanti.	17
8. Identifisering.	18
8.1 Serienummer / Produksjonsdato.....	18
8.2 Produktversjon	18
8.3 Utgave av dokumentet.....	18
8.4 Navn og adresse på produsenten, forhandleren som leverer	18

1. Forberedelse.

1.1 Levering

Når du mottar produktet, må du kontrollere at det er fullstendig, at det ikke har feil og se etter eventuelle transportskader. Kontroller varen i nærheten av overbringeren. Hvis det oppstår transportskader, må du starte en reklamasjon (fastsettelse av mangler) sammen med overbringeren. Send en skriftlig reklamasjon til den ansvarlige forhandleren.

1.2 Sikkerhetstiltak før bruk

Riktig bruk av produktet krever nøyaktig og grundig opplæring av brukeren eller følgepersonen. Før du tar i bruk produktet, ber vi deg om å lese bruksanvisningen nøye, og om å følge den. Det er mulig at produktdele som kommer i berøring med huden, kan bli oppvarmet av sollys. Avhengig av intensiteten på solinnstrålingen, kan de enkelte delenes overflatetemperatur stige over 41 °C og dermed forårsake lette forbrenninger, hvis de kommer i direkte kontakt med huden. Du bør derfor dekke til disse områdene eller beskytte enheten mot direkte sollys.

1.3 Sikker kassering

For bevaring og beskyttelse av miljøet, for å forhindre forurensning og for å forbedre gjenvinningen av råstoffer (resirkulering) må du følge **punktene 1.3.1 og 1.3.2** i kasseringinformasjonen.

1.3.1 Emballasje

Emballasjen for produktet skal oppbevares hvis det senere skulle bli nødvendig å transportere produktet. Hvis du må sende produktet tilbake til oss for reparasjon eller i garantitilfeller, ber vi deg bruke originalesken slik at produktet pakkes optimalt. Lever ellers emballasjematerialer til resirkulering avhengig av materialtypen.



Ikke la emballasjematerialer ligge rundt omkring uten oppsyn, da de kan være kilder til fare.

1.3.2 Produkt

Råstoffene som er brukt i produktet, leveres til resirkulering avhengig av materialtypen (se materialinformasjon under **punkt 2.1**) når produktets levetid er utløpt.

1.4 Plassering av bruksanvisningen

Oppbevar bruksanvisningen på et trygt sted, og forsikre deg om at den følger med produktet ved mulig gjenbruk. Hvis du mister bruksanvisningen, kan du når som helst laste ned en aktuell versjon fra www.schuchmann.de.



2. Produktbeskrivelse.

2.1 Generell informasjon

Seteskålen er fremstilt av UV-bestandig, dypttrukket PE-plast. Alle metallde-ler er fremstilt av rustfritt stå og til dels pulverlakkert. PU-skummet oppfyller kravene til flammehemmende stoff i NS-EN 1021-1 og 2. **swing.** er en stødig toalett- og dusjstol for våtrom i hjemmet samt innretninger. Den anatomisk utformede seteskålen gir ekstra støtte for barn og ungdommer. Den kan brukes som toalettstol og som dusjstol og kan leveres i 5 størrelser. Som toalettstol kan den brukes over toalettet eller frittstående med toalettbøtte.

2.2 Håndtering/Transport

Toalett- og dusjstolen **swing.** er utstyrt med 4 doble rullehjul (med sperre). Dermed kan den skyves for forflytning og snus på stedet. Det er en skyvebøyle på baksiden av seteskålen for skyving og vending. **swing.** er ikke ment for bæring. Hvis den må bæres på grunn av hindringer, må du forsikre deg om at alle bevegelige deler er strammet. Deretter må to personer stille seg ved siden av toalett- og dusjstolen, ta tak foran og bak under seteskålen og bære den til ønsket plass.

For å transportere toalett- og dusjstolen setter du alle innstillingene på det mest kompakte målet (fold opp fotplaten, setedybden på laveste innstilling osv.).

2.3 Bruksområder, riktig bruk

Dusj- og toalettstolen **swing.** er et medisinsk produkt i risikoklasse 1 og er utelukkende egnet for bruk som dusjstol i dusjen eller som toalettstol over toalettet eller frittstående. Den støtter brukere som har betydelige vansker ved bruk av vanlige toaletter og barnetoalettseter. All annen bruk eller bruk som går ut over dette, gjelder som feil bruk. Følg de følgende henvisninger ved bruk:

Over toalettet

Åpne toalettlokket og ringen. Tilpass høyden på seteskålen til toalettets høyde. Fjern toalettbøtten (hvis tilgjengelig). Kjør toalettstolen bakover over toalettet og brems hjulene.

Frittstående

Frittstående kan **swing.** kun brukes med toalettbøtte.

Som dusjstol

swing. består av materialer som ikke er ømfintlige for vann og kan dermed uten problemer brukes som dusjstol.

2. Produktbeskrivelse.

2.3.1 Indikasjoner

Toalett- og dusjstolen **swing**, er egnet for brukere med betydelige vansker ved bruk av vanlige toaletter og barnetoalettseter på grunn av:

- Skader på muskelfunksjonen med begrenset eller tap av sittekontroll kombinert med liten kroppsstørrelse (barn, ungdommer og kortvokste voksne)
- Skader på nervesystemet, skader på nevromuskuloskeletale og bevegelsesrelaterte funksjoner

2.3.2 Kontraindikasjoner

Indikasjoner skal i prinsippet følges av en ortoped. Derfor skal det før en behandling undersøkes om det finnes kontraindikasjoner med hensyn til pasienten. Alle typer smerter er i prinsippet en kontraindikasjon.



2.4 Feil bruk/Advarsler

- Riktig bruk av produktet krever nøyaktig og grundig innarbeidelse av den aktuelle kunderådgiveren.
- Toalett- og dusjstolen skal kun brukes på jevnt og fast underlag.
- For pasientens maksimale vekt må du lese punktet "Tekniske data" i denne bruksanvisningen.
- Toalett og dusjstolen må ikke brukes uten tilsyn.
- Toalett og dusjstolen er ikke egnet for transport av personer.
- Under justering må ikke pasienten kunne berøre de bevegelige delene.
- Henges det på tunge vesker o.l., kan det påvirke stabiliteten negativt.
- Bruk kun tilbehør og reservedeler fra Schuchmann, ellers kan det sette brukerens sikkerhet i fare.
- For å redusere faren for skader må det ved alle typer innstillinger og justeringer passes på at ikke brukerens eller følgepersonens armer eller bein befinner seg i innstillings- eller justeringsområdet.
- Brukere som har problemer med å lese, må få bruksanvisningen opplest for å forstå hvordan de bruker produktet.



2. Produktbeskrivelse.

2.5 Utstyr basismodell

- Anatomisk utformet seteskål av PE, farge stålblå
- Understell av rustfritt stål
- Justering av setevinkel med gasstrykkfjær 200N
- Mekanisk høydejustering
- 4 doble rullehjul (100 mm) med sperre

2.6 Opplisting tilbehør

- PU-hodestøtte
- PU-innleggspolster
- Bord

2.7 Produktoversikt

Bildet under skal vise deg betegnelsen på de viktigste komponentene, samt begrepene som du finner igjen når du leser denne bruksanvisningen.



3. Innstillinger.

Innstillinger og justeringer på produktet eller tilbehøret skal kun utføres av personer som har fått innføring i dette av en medisinprodukttrådgiver. For å redusere faren for skader må det ved alle typer innstillinger og justeringer passes på at ikke brukers eller følgepersonens armer eller bein befinner seg i innstillings- eller justeringsområdet. Ved innstillinger og justeringer (f.eks. setevinkel, setehøyde osv.) forflytter tyngdepunktet seg og påvirker dermed stabiliteten. Stabiliteten er også sikret ved maksimale innstillinger. Alle innstillinger kan utføres med vanlig verktøy (f.eks. unbrakonøkkel, skrutrekker eller skiftenøkkel).

3.1 Justering av setevinkelen

Du kan justere seteskålen trinnløst fra (-) 5° aktivt til 30° passivt. Da må du trykke på fotpedalen (A) foran til høyre i kjøreretningen på grunnrammen og justere seteskålen med lett trykk eller trekk i vinkel. Etter innstillingen slipper du bare fotpedalen igjen.

Fotpedalen (A) kan sikres mot uønsket betjening med strekkstiften som befinner seg på innsiden av fotpedalen. Drei strekkstiften til den går i lås. Støtt ev. låsingen ved å bevege fotpedalen lett. Låsingen oppheves når strekkstiften trekkes ut og dreies en kvart omdreining.

3.2 Rullehjul

Toalett- og dusjstolen må i prinsippet sikres mot uønsket rulling ved bremses på de 4 rullehjulene. Rullehjulene er utstyrt med en totalstopp med retningsslås som forhindrer uønsket rulling og dreining. Trykk på sperren (B) på hvert rullehjul ned med tuppen av foten (C). For å løse rullehjulene trykker du låsen opp med tuppen av foten (D).

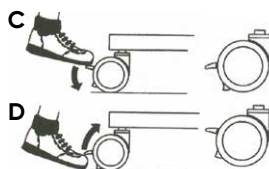
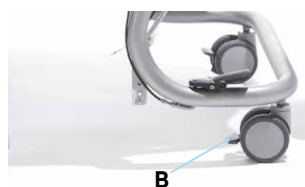
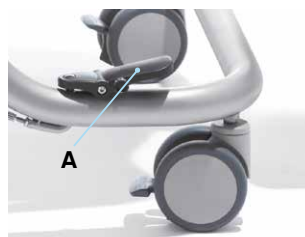

Bremsene fungerer kun pålitelig på et jevnt underlag!



3. Innstillinger.

3.3 Innstilling av setehøyde

Seteenheten kan justeres i høyden i trinn på 2,5 cm. Løsne deretter først de to mutterne (A) på festene mellom seteenheten og understell på begge sider. Nå kan høyden på seteenheten justeres. Stram deretter mutterne skikkelig en gang til. Da må du justere gassfjæren så den passer med setevinkelen. Skru helt ut skruen som fester gassfjær (B) og sett den tilbake til ønsket høyde.

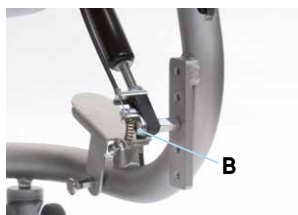

Innstilling må kun utføres når ingen sitter på setet.

4. Tilbehør.

4.1 Montering og demontering av tilbehør

Ethvert tilbehør kan monteres og demonteres ved hjelp av det originale festematerialet i den posisjonen det er tiltenkt. Dette må kun utføres av kvalifisert personale. Du kan finne ytterligere detaljer for montering og demontering i våre reservedelslister og perspektivsnittene i disse (se www.schuchmann.no/mediebibliotek).

4.2 Toalettbøtte

Toalettbøtten skyves inn under seteskålen bakfra til anslaget. Den stramme føringen gjør at bøtten automatisk er sikret så den ikke sklir ut.



Etter bruk av toalettbøtten må denne og seteskålen rengjøres grundig og desinfiseres. Bruk kun vanlig desinfiseringsmiddel.



4. Tilbehør.

4.3 Hodestøtte

Hodestøtten som kan justeres både i vinkel og i høyden kan tilpasses den respektive pasienten.

Høydejustering:

Løsne skruen (A) og still inn høyden.

Vinkeljustering:

Løsne skruene (B), så kan hodestøtten tilpasses.



4.4 Fotstøtte

Knevinkelen, fotvinkelen og høyden til fotstøtten kan justeres, og fotstøtten kan enkelt foldes opp for enklere inn- og utstigning.

Høydejustering:

Løsne begge settskruene (C) og still inn ønsket høyde.

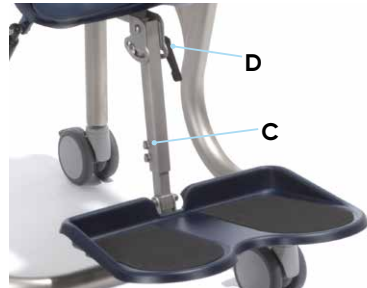

Knevinkeljustering:

Løsne klemspaken (D).



Fotvinkeljustering:

Løsne først kontramutteren (E) under fotstøtten, skru så stilleskruen (F) for innstilling av fotvinkelen inn eller ut og trekk deretter til kontramutteren igjen.

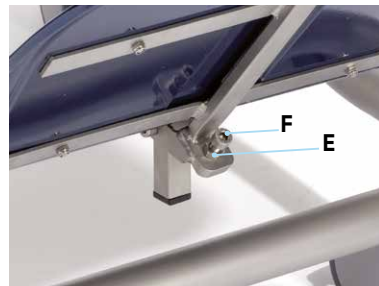

Etter alle innstillinger må de tidligere løsnede skruforbindingene trekkes godt til igjen!



4. Tilbehør.

4.5 Bord med polstret underarmsstøtte, kan svinges bort

For å svinge bort bordet, f.eks. for enklere inn- og utstigning, trekkes trekklåsen (A) ut og bordet kan dreies til siden rundt holderen på venstre side av skålrammen eller tas helt av. Når det svinges tilbake må du sørge for at bordet klikker riktig på plass. Bordet kan justeres i høyden. Løse skruforbindelsene (B) på begge sider, still inn høyden med hullplaten og trekk til skruforbindelsene igjen. Det er en fordel hvis du først tar av støttebordet og deretter justerer holderne enkeltvis.

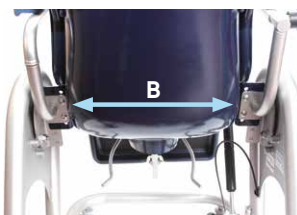

Obs - klemfare! Når bordet er montert, må du sørge for at verken tekstiler eller kroppsdeler (fingre) befinner seg i området når bordet åpnes og lukkes. mellom bordholderen og rammen er det et område som man må holde fingrene unna!

4.6 Abduksjonskloss med integrert sprutbeskyttelse

Abduksjonsklossen settes med stiften (C) i den runde åpningen foran på midten i seteskålen og trykkes ned til den går hørbart i lås.

For å ta av abduksjonsklossen trekker du den oppover med litt kraft.



4. Tilbehør.

4.7 Polsterinnsats to-delt

For ømfintlige personer tilbys det en to-delt polsterinnsats som enkelt kan demonteres fra stolen f.eks. for rengjøring (med en mild såpeløsning).

For å ta ut polsteret trykker du knutene til polsteret (A) utenfra og gjennom hullene i seteskålen.

Når du setter det inn igjen trykker du knutene til polsteret gjennom hullene i seteskålen igjen.



Ikke trekk i polsteret for å ta det ut, da kan knutene for festing av polsteret bli skadet!

4.8 Leggstøtte

For bedre føring av leggene kan en leggstøtte brukes i forbindelse med fotstøtten.



Leggstøtten kan kun brukes i forbindelse med fotstøtten!



5. Rengjøring og vedlikehold.

5.1 Rengjøring og desinfisering

5.1.1 Rengjøring

Rengjør alle rammeelementene regelmessig med en svamp eller en fuktig klut, særlig vanndråper må fjernes. Ved kraftigere forurensninger må rengjøringen utføres med et mildt husholdningsrengjøringsmiddel. Det er viktig å tørke de rengjorte stedene grundig.

Alle stoffer som ikke kan tas av, kan tørkes av med en fuktig klut. Ved alle avtakbare stoffer må du følge den innsydde pleieetiketten (som f.eks. **A+B**) på de respektive elementene. Ta også hensyn til våre generelle rengjørings- og hygienehenvisninger. Disse finner du på www.schuchmann.no/mediebibliotek.

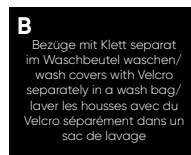

5.1.2 Desinfisering

For flatedesinfisering av metall- og plastdeler kan du bruke ulike produkter. Flytende desinfiseringsmidler finnes som ferdige løsninger som kan sprayes på og påføres jevnt med en myk klut. Alternativt kan du bruke kluter dynket i desinfiseringsmiddel og tørke av produktflatene med disse. I begge tilfeller må du sørge for å dekke delene fullstendig. Det er også mulig med desinfisering i helautomatiske desinfiseringsanlegg. Dette anbefales. Virketiden kan variere og må leses i produsentspesifikasjonene for middelet som brukes.

5.2 Vedlikehold

Gjennomfør en daglig visuell kontroll, og kontroller produktet regelmessig med tanke på sprekker, brudd, manglende deler og funksjonsfeil. Henvend deg direkte til distributør ved defekter eller funksjonsfeil (se **punkt 8.5**).

5.3 Vedlikehold

Av sikkerhetshensyn og for å ivareta produktansvaret skal eieren av produktet sørge for at produktet blir vedlikeholdt av en kvalifisert person med teknisk kompetanse minst en gang i året. Utført vedlikehold må dokumenteres i vedlikeholdsplanen (se **punkt 5.3.2**).

5. Rengjøring og vedlikehold.

5.3.1 Vedlikeholdsspesifikasjoner

- Grunnleggende rengjøring i henhold til produsentens angivelser
- Ev. desinfisering i henhold til produsentens angivelser
- Skader på ramme, påmonteringsdeler og tilbehør (sprekker, brudd, korrosjon, bøyde eller manglende deler)
- Faste forbindelser (trekk til løse skruer, erstatt manglende skruer)
- Justeringselementene fungerer riktig (skruer, utløerspaker, fotpedal)
- Andre justeringselementer fungerer riktig (rygg, hodestøtte, fotstøtte, bord og abduksjonskloss)
- Gasstrykkfjærene fungerer riktig (ev. etterjustering av kabel)
- Rullehjulene fungerer riktig (går rundt, går lett, brems)
- Kontroller belter og stropper for skader (klemminnretninger, låser, sømmer)
- Kontroller polsteret for skader
- Typeskiltene er leselige
- Avsluttende komplett funksjonskontroll av hjelpemidler
- Kontroller at alle påmonteringsdeler og tilhørende tilbehør er riktig festet

5.3.2 Vedlikeholdsplan

Vedlikeholdsspesifikasjonene til produsenten (se **punkt 5.3.1**) ble utført:

Dato	Bedrift	Navn	Underskrift



Fastsatte feil eller skader må utbedres av forhandler eller produsenten før produktet brukes igjen.



5. Rengjøring og vedlikehold.

5.4 Reservedeler

Bruk kun originalt tilbehør og originale reservedeler fra Schuchmann, ellers kan det sette brukerens sikkerhet i fare og garantien utgå.

For bestilling av reservedeler må du henvende deg til faghandleren og oppgi serienummeret på produktet (se **punkt 8.5**). Nødvendige reservedeler og tilbehør skal kun monteres av opplært personale.

5.5 Bruksvarighet og gjenbruk

Forventet bruksvarighet for produktet vårt er opp til "8" år avhengig av bruksintensiteten og antall gjenbruk, hvis bruken er i overensstemmelse med opplysningene i denne bruksanvisningen. Produktet kan brukes lenger enn dette hvis det er i sikker stand. Forventet bruksvarighet gjelder ikke for slidedeler, f.eks. rullehjul, gasstrykkfjær osv. Vedlikehold og vurdering av tilstand og eventuell gjenbruk, ligger hos forhandleren.

Produktet er egnet for gjenbruk. Før produktet gis videre, må du utføre rengjørings- og desinfiseringshenvisningene som du finner i **punkt 5.1**. Medfølgende dokumenter som f.eks. denne bruksanvisningen, hører til produktet og må gis videre til den nye eieren. Produktet må ikke demonteres før gjenbruk. For lagring anbefales det å stille produktet inn på de mest kompakte målene for å spare plass.



Hvis det under bruksvarigheten ved tiltenkt bruk av produktet oppstår en alvorlig hendelse, må dette rapporteres til produsenten og de ansvarlige myndighetene.

6. Tekniske data.

Mål

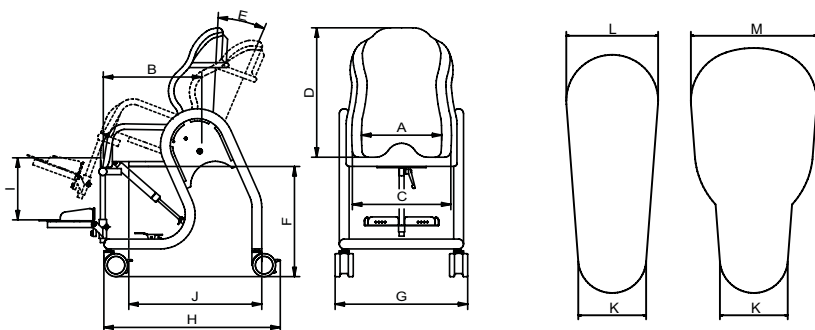

	Str. 0	Str. 1	Str. 2	Str. 3	Str. 4	
A	Setebredde (bak)	26 cm	31 cm	36 cm	41 cm	46 cm
B	Setedybde	31 cm	36 cm	41 cm	46 cm	48 cm
C	Skålbredde (foran)	31 cm	36 cm	41 cm	46 cm	51 cm
D	Rygghøyde	49 cm	51 cm	56 cm	61 cm	65 cm
E	Setevinkel	(-)5° - 30°	(-)5° - 30°	(-)5° - 30°	(-)5° - 30°	(-)5° - 30°
F	Overkjørbar toaletthøyde	47-57 cm	45-55 cm	42-52 cm	42-52 cm	42-52 cm
G	Bredde totalt	56 cm	61 cm	63 cm	71,5 cm	74 cm
H	Lengde totalt	65 cm	65 cm	65 cm	70 cm	70 cm
I	maks. legg lengde	38 cm	38 cm	48 cm	48 cm	48 cm
J	Fremre kant hygiene- åpning til bakre kant understell	47 cm	49 cm	51 cm	54 cm	57 cm
K	Bredde åpning foran	10 cm	10 cm	10 cm	10 cm	10 cm
L	Bredde åpning bak	12 cm	12 cm	13,5 cm	13,5 cm	13,5 cm
M*	Bredde åpning bak	-	-	18,5 cm	18,5 cm	18,5 cm
	maks. belastning	60 kg	80 kg	100 kg	100 kg	150 kg
	Vekt	28 kg	30 kg	33 kg	35 kg	38 kg

* gjelder kun for størrelsene 2b, 3b og 4b

7. Garanti.

Den lovfestede 2-årige garantifristen gjelder for alle produkter. Garantien begynner å løpe når produktet leveres / gis videre. Dersom det skulle oppstå en materialfeil eller en fabrikkfeil innenfor dette tidsrommet på varen vi har levert, vil vi se på den viste skaden uten kostnader ved fraktfri retur til oss, og utbedre feilen eller levere på nytt ev. gratis og iht. vårt valg.



8. Identifisering.

8.1 Serienummer / Produksjonsdato

Serienummeret, produksjonsdatoen samt ytterligere opplysninger finner du på typeskiltet som finnes på alle våre produkter (A) (på innsiden).

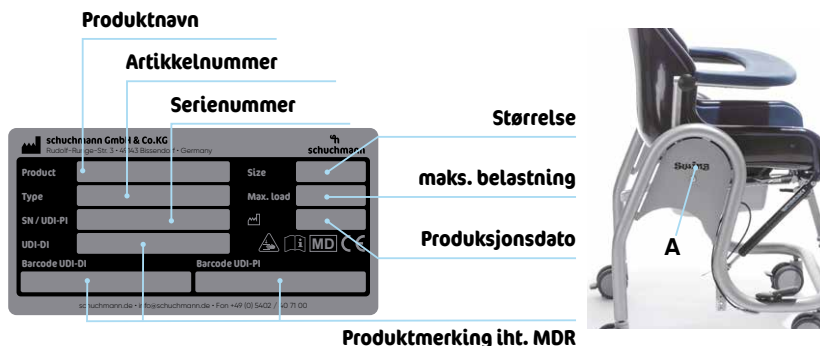

8.2 Produktversjon

Toalett- og dusjstolen **swing**, er tilgjengelig i fem størrelse og kan utvides med mye tilbehør (se **punkt 4**).

8.3 Utgave av dokumentet

Bruksanvisning **swing**. – Oppdateringsstatus E, utgave 02.2025

8.4 Navn og adresse på produsenten, forhandleren som leverer

Dette produktet er produsert av:



Schuchmann GmbH & Co. KG

Rudolf-Runge-Str. 3 · D-49143 Bissendorf · Tyskland
Tlf. +49 (0) 5402 / 40 71 00 · Faks +49 (0) 5402 / 40 71 109
info@schuchmann.de · www.schuchmann.de

Dette produktet ble levert av:

Schuchmann AS

Gråterudveien 16A · 3036 Drammen
Tlf. +47 (0) 32 88 48 00
info@schuchmann.no · www.schuchmann.no



schuchmann.de