



**SUNRISE  
MEDICAL.**

**QUICKIE**

**NITRUM**

DelKontrakt 1

OF\_Nitrum\_DK1\_Rev4.8\_200126\_no

Kunde/HMS:
Kont.person
E-post:
Tlf:
Best.dato:
Selger:
Notater:

Lever til:
Bruker-ref:
E-post:
Tlf:
Sunrise ordrenr:
Merkes:

- Bestilling
- Prisoverslag
- Built 4 me



E-post: [mailordre@sunrisemedical.no](mailto:mailordre@sunrisemedical.no)  
Tlf: 66 96 38 00

- = Standard
- = Pristillegg
- = Valgmulighet

Art.nr: NTRLsbsd

OBS! Vi gjør oppmerksom på at informasjon som legges inn i dette skjemaet vil bli lagret hos leverandør i inntil 3 år.

Maks. brukervekt: **100 kg \*)**

Brukers vekt \*\*):  kg

\*) Max 100 kg pga lettvektsetet og drivhjulvalg

\*\*) Må utfylles for å sikre korrekt konfigurasjon

**MÅLSKJEMA (OBS: alle mål tas uten sittepute)**

**SETEBREDE** - måles fra utside rammerør til utside rammerør (mm)

320	340	360	380	400	420	440	460	480	500
○	○	○	○	○	○	○	○	○	○

**SETEDYBDE** - i mm

340	360	380	400	420	440	460	480	500
○	○	○	○	○	○	○	○	○

Se metode setebredde måltaking s.13.

**Setehøyde foran i mm**

(avhenger av størrelse på gaffel og svinghjul, samt ramnehøyde)

Gaffel (lengde):		Ramme	430	440	450	460	470	480	490	500	510	520	530	540	550	560	570
3"	111 mm (1)	Lav	○	○	○												
	111 mm (1)	Høy					○	○	○								
4"	111 mm (1)	Lav		○	○	○	●										
	115 mm				○	○	○	○									
	Frog Leg						○	○	○								
	111 mm (1)	Høy						○	○	○	○						
115 mm								○	○	○	○						
5"	Frog Leg										○	○					
	111 mm (1)	Lav					○	○	○								
	115 mm							○	○	○							
	Frog Leg															○	○
6"	111 mm (1)	Høy															
	115 mm																
	Frog Leg	Lav						○	○	○							
6"	115 mm	Høy															
	Frog Leg													○	○	○	
6"	115 mm	Høy															
	Frog Leg																

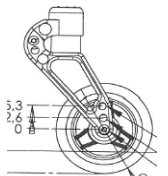

Frog leg design  
149 mm lengde  
og  
41mm bredde



Høy ramme er 40 mm høyere enn den lave.

Enarmsgaffel 111 mm

**SETEHØYDE BAK er avhengig av drivhjulenes størrelse**

Setehøyde bak kan kun være mellom 0 mm og 130 mm lavere enn valgt setehøyde i front.(OBS:kan variere med ± 1 cm)

**Setehøyde bak i mm (SHB)**

Drivhjul	370	380	390	400	410	420	430	440	450	460	470	480	490	500	510
24" (3)(5)	○	○	○	○	○	●	○	○	○	○	○	○	○	○	○
25" (4)(5)		○	○	○	○	○	○	○	○	○	○	○	○	○	○
26" (4)(6)			○	○	○	○	○	○	○	○	○	○	○	○	○

For 24" drivhjul er det ikke mulig å heve eller senke setehøyde bak ved SH370 og 490 mm

For 25" drivhjul er det ikke mulig å heve eller senke setehøyde bak ved SH380 og 500 mm

Med std setetrekk er det ikke mulig med SH 370 mm med (24") og 380 mm (25").



For mer informasjon  
besøk vår hjemmeside  
[www.SunriseMedical.no](http://www.SunriseMedical.no)  
© Sunrise Medical 2024

(1) også tilgjengelig som en-arms-gaffel. Velg gaffel-type på side 6

(3) Endring i setehøyde er ikke mulig for SHB 370 og 490 mm

(4) Endring i setehøyde er ikke mulig for SHB 380 (39 m/26") og 500 (510 m/26") mm



(5) SHB 370mm (24") og 380mm (25") kun mulig med NTR020012/ 17/ 18 setetrekk strap-style airflow

(6)NB:Bestill stol uten drivhjul i Calico og et par 26" med hjulbolter (000220299) ved siden av.

Quickie Nitrum						
● = Standard    ○ = Valgmulighet uten tillegg    □ = Tilbehør/Tillegg i pris						
Kun intern:	SETETREKK				Lev.art.nr	HMS art.nr:
NTR020002	<input type="checkbox"/> Setetrekk, nylon, justerbart med 1 Lomme *	(1)	(1)	(kun til SD 340mm)	66002007-110	319352
NTR020002	<input type="checkbox"/> Setetrekk, nylon, justerbart med 1 Lomme *	(1)	(1)	(kun til SD 360-400mm)	66002007-130	319353
NTR020002	<input type="checkbox"/> Setetrekk, nylon, justerbart med 1 Lomme *	(1)	(1)	(kun til SD420-500mm)	66002007-150	319354
NTR020003	<input type="checkbox"/> Setetrekk, nylon justerbart med 2 Lommer *	(1)	(1)	(kun fra SB 360mm)	66002007-210	319355
NTR020003	<input type="checkbox"/> Setetrekk, nylon justerbart med 2 Lommer *	(1)	(1)	(kun fra SB 360mm,kun til SD 360-400mm)	66002007-230	319356
NTR020003	<input type="checkbox"/> Setetrekk, nylon justerbart med 2 Lommer *	(1)	(1)	(kun fra SB 360mm,kun til SD420-500mm)	66002007-250	319357
NTR020004	<input type="checkbox"/> Setetrekk, nylon, justerbart m/en lomme + kateterlomme (1) *	(1)	(1)	(kun fra SB 360mm, kun til SD 340mm)	66002007-310	319349
NTR020004	<input type="checkbox"/> Setetrekk, nylon, justerbart m/en lomme + kateterlomme (1) *	(1)	(1)	un fra SB 360mm,kun til SD 360-400mm)	66002007-330	319350
NTR020004	<input type="checkbox"/> Setetrekk, nylon, justerbart m/en lomme + kateterlomme (1) *	(1)	(1)	<un fra SB 360mm,kun til SD420-500mm)	66002007-350	319351
NTR020012	<input checked="" type="checkbox"/> Setetrekk, Air Flow 1 Lomme	(1) *	std	(kun opp til SB 460mm, SD360mm)	77002192-801	319341
NTR020012	<input checked="" type="checkbox"/> Setetrekk, Air Flow 1 Lomme	(1) *	std	(kun opp til SB 460mm, SD 380-500)	77002192-802	319342
NTR020017	<input type="checkbox"/> Setetrekk, Air Flow 2 Lommer	(1) *		:un fra SB 360mm og opp til SB 460,SD340-360mm)	77002192-803	276672
NTR020017	<input type="checkbox"/> Setetrekk, Air Flow 2 Lommer	(1) *		(kun fra SB 360mm og opp til SB 460,SD 380mm-500mm)	77002192-804	276674
NTR020018	<input type="checkbox"/> Setetrekk, Air Flow 1 Lomme + kateterlomme (1) *	(1) *		:un fra SB 360mm og opp til SB 460,SD340-360mm)	77002192-805	276671
NTR020018	<input type="checkbox"/> Setetrekk, Air Flow 1 Lomme + kateterlomme (1) *	(1) *		(kun fra SB 360mm og opp til SB 460,SD 380mm-500mm)	77002192-806	276673
NTR020019	<input type="checkbox"/> Setetrekk, Airflow, superlett uten lomme (max brukervekt <b>85 kg</b> ) (4) (L) *	(4)	(L)	(kun fra SB 340mm til 460mm)	77002192-701	294010
NTR020000	<input type="checkbox"/> Uten setetrekk				- - -	- - -
*) Oppgi setebredde og setedybde						
Tilbehør til sete:						
NTR090018	<input type="checkbox"/> Hoftebelte med lås	sb<40 cm			66009050-001	272262
NTR090018	<input type="checkbox"/> Hoftebelte med lås	sb>40 cm			66009050-002	272263
	<input type="checkbox"/> Kinetic Balance belte: *)	Str.:	○ S	○ M	○ L	○ XL
Vennligst skriv inn artikkelnummer: <input type="text"/>						
*) For komplett oversikt over Kinetic Balance posisjoneringsprodukter, se: <a href="#">Kinetic Balance-katalog</a>						
<input type="checkbox"/>	JAY pute	For komplett oversikt over tilgjengelige puter se <a href="#">JAY Produktkatalog</a>				
Vennligst skriv inn artikkelnummer: <input type="text"/>						
Freestyle-rygg, Vinkeljusterbar					Lev.art.nr	HMS art.nr:
(Merk: ikke kollisjonstestet!) *k minuslinjer, se nederst side 3!)						
NTR030090	<input type="checkbox"/> Rygg Freestyle Karbon b32 h24 sb32			komplett med ryggør	FRHK9009	274881
	<input type="checkbox"/> Rygg Freestyle Karbon b32 h24 sb34			komplett med ryggør	FRHK9010	274882
	<input type="checkbox"/> Rygg Freestyle Karbon b32 h24 sb36			komplett med ryggør	FRHK9011	274883
	<input type="checkbox"/> Rygg Freestyle Karbon b32 h31 sb32			komplett med ryggør	FRHK9012	274884
	<input type="checkbox"/> Rygg Freestyle Karbon b32 h31 sb34			komplett med ryggør	FRHK9013	274885
	<input type="checkbox"/> Rygg Freestyle Karbon b32 h31 sb36			komplett med ryggør	FRHK9014	274886
	<input type="checkbox"/> Rygg Freestyle Karbon b37 h24 sb38			komplett med ryggør	FRHK9015	274887
	<input type="checkbox"/> Rygg Freestyle Karbon b37 h24 sb40			komplett med ryggør	FRHK9016	274888
	<input type="checkbox"/> Rygg Freestyle Karbon b37 h24 sb42			komplett med ryggør	FRHK9017	274889
	<input type="checkbox"/> Rygg Freestyle Karbon b37 h31 sb38			komplett med ryggør	FRHK9018	274890
	<input type="checkbox"/> Rygg Freestyle Karbon b37 h31 sb40			komplett med ryggør	FRHK9019	274891
	<input type="checkbox"/> Rygg Freestyle Karbon b37 h31 sb42			komplett med ryggør	FRHK9020	274892
	<input type="checkbox"/> Rygg Freestyle Karbon b42 h24 sb44			komplett med ryggør	FRHK9021	274893
	<input type="checkbox"/> Rygg Freestyle Karbon b42 h24 sb46			komplett med ryggør	FRHK9022	274894
	<input type="checkbox"/> Rygg Freestyle Karbon b42 h31 sb44			komplett med ryggør	FRHK9023	274895
	<input type="checkbox"/> Rygg Freestyle Karbon b42 h31 sb46			komplett med ryggør	FRHK9024	274896
NTR030211	<input type="checkbox"/> Kjørehåndtak, lave, avtakbare			(kun til Freestyle rygg)	06604042	272292
<b>Hvordan velge slik at man får letteste alternativ? Les mer på side 14. (L)</b>						
(1):	Ikke mulig å ettermontere nylonsete (og vice versa)					

Quickie Nitrum							Lev.art.nr	HMS art.nr:
● = Standard ○ = Valgmulighet uten tillegg □ = Tilbehør/Tillegg i pris								
<b>Kun intern:</b> <b>Rygg</b>								
NTR030159	● <b>Rygggramme, Lettvekt Aluminium, push-bar release, u/kj.htak, (2) (L) std</b> (velg type kj.htak nedenfor)						66003040-ETsb	319078
	Velg rygg høyde *):		<input type="radio"/> 250	<input type="radio"/> 325	<input type="radio"/> 400			
	*) Fast rygg høyde. Dersom det ønskes		<input type="radio"/> 275	<input type="radio"/> 350	<input type="radio"/> 425			
	h-justerbar, velg NTR030157 nedenfor!		<input checked="" type="radio"/> 300	<input type="radio"/> 375	<input type="radio"/> 450			
NTR030158	□ <b>Rygggramme, Aluminium, Twist-lock release, u/kj.htak (1)</b> (velg type kjørehåndtak nedenfor)						66003004-ETsb	319074
	velg rygg høyde:		<input type="radio"/> 275	<input type="radio"/> 350	<input type="radio"/> 425			
			<input type="radio"/> 300	<input type="radio"/> 375	<input type="radio"/> 450			
			<input type="radio"/> 325	<input type="radio"/> 400				
NTR030157	□ <b>Rygggramme, Aluminium, push-bar release, m/ryggrør, u/kj.htak</b> (velg type kjørehåndtak nedenfor)						66003003-ET	319077
	Just.bar. i området:		<b>250-300</b>	<b>300-350</b>	<b>350-400</b>	<b>400-450</b>		
	velg rygg høyde:		<input type="radio"/> 250	<input type="radio"/> 300	<input type="radio"/> 350	<input type="radio"/> 400		
			<input type="radio"/> 275	<input type="radio"/> 325	<input type="radio"/> 375	<input type="radio"/> 425		
			<input type="radio"/> 300	<input type="radio"/> 350	<input type="radio"/> 400	<input type="radio"/> 450		
NTR030102	● <b>Rygg, vinkeljusterbar, nedfellbar, dobbeltlåsbar, svart std</b>							
NTR030015	○ <b>Rygg, vinkeljusterbar (nedfellbar)</b> (-17,5° - +10° -alltid med push-bar release)							
NTR030012	○ <b>Rygg, vinkeljusterbar (ikke nedfellbar)</b> (-17,5° - +10°)							
NTR030403	○ <b>Ryggavstiver montert nær (48mm) (3)</b> kun med lettvektsrygg							
NTR030404	● <b>Ryggavstiver montert vid (78mm) (3) std</b> kun med lettvektsrygg							
Farge på brakett: ● Svart ○ Oransje ○ Sølv ○ Rød ○ Blå								
<b>JAY J3 RYGG</b> For å se komplett utvalg, se <a href="#">JAY Produktkatalog</a>							Lev.art.nr	HMS art.nr:
Jay J3 Rygg - skriv inn artikkelnummer:						husk minus std.rygg!	Husk	
<b>Ved Jay rygg og hreg kjørehåndtak husk brakett 065432</b>								
<b>Ryggrør/Kjørehåndtak</b>							Lev.art.nr	HMS art.nr:
NTR030200	○ Uten kjørehåndtak (kun ryggrør) RH: 250-300 mm (par)						66003133-002	275903
NTR030200	○ Uten kjørehåndtak (kun ryggrør) RH: 300-350 mm (par)						66003133-003	275905
NTR030200	○ Uten kjørehåndtak (kun ryggrør) RH: 350-400 mm (par)						66003133-004	275909
NTR030200	○ Uten kjørehåndtak (kun ryggrør) RH: 400-450 mm (par)						66003133-005	275912
NTR030201	□ Kjørehåndtak faste, lange, par RH: 250-300 mm (par)						66003135-002	275902
NTR030201	□ Kjørehåndtak faste, lange, par RH: 300-350 mm (par)						66003135-003	275904
NTR030201	□ Kjørehåndtak faste, lange, par RH: 350-400 mm (par)						66003135-004	275907
NTR030201	□ Kjørehåndtak faste, lange, par RH: 400-450 mm (par)						66003135-005	275910
NTR030203	□ Kjørehåndtak, nedfellbare, par RH: 325-350 mm (kun mulig fra 325 mm standard rygg, par)						66003134-002	275906
NTR030203	□ Kjørehåndtak, nedfellbare, par RH: 350-400 mm (kun mulig fra 325 mm standard rygg, par)						66003134-003	275908
NTR030203	□ Kjørehåndtak, nedfellbare, par RH: 400-450 mm (kun mulig fra 325 mm standard rygg, par)						66003134-004	275911
NTR030204	□ Høyderegulerbare kjørehåndtak velg rygg høyde: (ikke i kombinasjon med lettvektsrygg)							
	○ Kjørehåndtak Quickie Nitrum rh32,5-40 hreg par		Husk 2 stk brakett: 66003038-ET		(par)	66003131-002	272310	
	○ Kjørehåndtak Quickie Nitrum rh40-45 hreg par		Husk 2 stk brakett: 66003038-ET		(par)	66003131-001	272311	
<b>Ryggoverdrag EXO / EXO PRO</b>							Lev.art.nr	HMS art.nr:
NTR030316	● <b>EXO lettvekts justerbart ryggoverdrag, sort polyester, 7mm skum, lomme bak std</b>						06804122-sbrh	
Farge på kantbånd: ● Sort (std) ○ Oransje ○ Sølv ○ Rød ○ Blå								
NTR030317	□ <b>EXO PRO ventilert justerb. ryggoverdrag, sort 3DX mesh, 13 mm skum, vattert midtseksjon, lomme bak</b>						06804123-sbrh	
Farge på kantbånd: ○ Sort ○ Oransje ○ Sølv ○ Rød ○ Blå								
NTR030300	○ Uten ryggtrekk							
<b>Ved valg av Freestyle-rygg skal det tas minuslinjer for standard rygg:</b>								
2 xRyggbånd 066853-02-ET Ryggbånd topp: 06804028-100								
Ryggoverdrag 06804122-SB30 Rygggramme: 66003040-Etsb* Ryggrør: 66003133-003 *								
* Ved valg av Jay-rygg skal alle tekstiler ovenfor tas i minus.(Ikke Rygggramme og Ryggrør.)								
(1) Ikke i SB320 mm; fast rygg høyde; ikke med NTR030012								
(2) Fast rygg høyde. Ikke mulig med hreg kjørehåndtak								
(3) Kun med NTR030159 Lettvekt Aluminium rygggramme, push-bar release side 3								

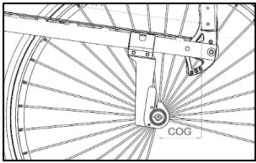
Quickie Nitrum							Lev.art.nr	HMS art.nr:
● = Standard    ○ = Valgmulighet uten tillegg    □ = Tilbehør/Tillegg i pris								
<b>Kun internt: KLESBESKYTTERE &amp; ARMLEN</b>								
<b>NB: Velg klesbeskytter eller armlener.</b>								
NTR040101	●	Liten rett klesbeskytter, karbon, ve (L)	std	ve	(Slim-style, karbon)	066937-001	180212	
NTR040101	●	Liten rett klesbeskytter, karbon, hø (L)	std	hø	(Slim-style, karbon)	066937-002	180213	
NTR040102	□	Klesbeskytter, rett, aluminium, kuldebeskyttelse (uten feste)		ve	leveres i rammens farge	06604094-001	272356	
NTR040102	□	Klesbeskytter, rett, aluminium, kuldebeskyttelse (uten feste)		hø	leveres i rammens farge	06604094-002	272355	
NTR040061	□	Oppfellbare/innsvingbare klesbeskyttere		par	(Kun for NTR040102)	6918		
NTR040103	□	Klesbeskytter aluminium med skjerm, kuldebeskyttelse (uten feste)		ve	(min setehøyde 390 mm)	06604092-001	254332	
NTR040103	□	Klesbeskytter aluminium med skjerm, kuldebeskyttelse (uten feste)		hø	(min setehøyde 390 mm)	06604092-002	254333	
NTR040104	□	Klesbeskytter karbon med skjerm, kuldebeskyttelse (uten feste)		ve	(min setehøyde 390 mm)	06604093-001	240250	
NTR040104	□	Klesbeskytter karbon med skjerm, kuldebeskyttelse (uten feste)		hø	(min setehøyde 390 mm)	06604093-002	240251	
NTR040107	□	Klesbeskyttere avtagbare, plast (h:210 mm, l:310 mm, svarte) hø/ve			(Quickie style)	066859	272357	
	□	Feste Klesbeskyttere fremre			(til NTR040102/103/104)	06604095-000	240253	
	□	Feste Klesbeskyttere bakre			(til NTR040102/103/104)	06604096-000	240252	
NTR040050	□	Armlener sentermontert, hreg, avtagb, Korte pad(250 mm) (5)			(ikke i kombinasjon med rørrarmen)	066874-021	270316	
NTR040051	□	Armlener sentermontert, hreg, avtagb, Lange pad(360 mm) hø (5)			(ikke i kombinasjon med rørrarmen)	066874-023	270317	
NTR040051	□	Armlener sentermontert, hreg, avtagb, Lange pad(360 mm) ve (5)			(ikke i kombinasjon med rørrarmen)	066874-022	270318	
NTR040052	□	Armlener sentermont hjust djust 330 mm pad u/feste (2) (5)		venstre	(ikke i kombinasjon med rørrarmen)	067870-001	206711	
				høyre	(ikke i kombinasjon med rørrarmen)	067870-002	206710	
	□	Feste armlene NTR040052 sentermontert				066973	271050	
NTR040117	□	Rørrarmen aluminium, polstret, utsvingbart, avtakbart, par (3) (5)				66004120	270315	
NTR040000	○	Uten klesbeskyttere og armlener						
<b>Kun internt: Benstøtter og fotplater</b>								
sbvvi = sb i cm vv=vinkling i grader i =innsving i cm								
NTR050029	●	Fotbøyle, lettvekt, rørrmodell u/plate (L)	std		(legglengde mellom 360 mm - 520 mm)	066916-xxx	*)	
NTR050030	□	Fotbøyle, lettvekt, rørrmodell m/plate (oppgi serienr.)			(legglengde mellom 360 mm - 520 mm)	066915-xxx	*)	
NTR050025	□	Fotbøyle med plate, hel, vinkel og dybdejusterbar, kompositt			(legglengde mellom 360 mm - 520 mm)	066221-xxx	*)	
NTR050024	□	Fotbøyle med plate Aluminium i rammens farge,			(legglengde mellom 360 mm - 520 mm)	066228-xxx	*)	
NTR050026	□	Fotbøyle med fotplate hel, vjust, djust, Karbon			(legglengde mellom 360 mm - 520 mm)	066229-xxx	*)	
NTR050034	□	Fotbøyle med fotplate hel, høytmontert, aluminium			( for LL 220 - 390 mm)	066223-xxx	*)	
NTR050125	□	Fotbøyle med plate hel, Performance vinkeljusterbar			(legglengde mellom 360 mm - 520 mm)	066918-xxx	*)	
NTR050022	□	Fotplater delt alu, v-just, oppfell. Lakkert i rammefarge (4)			OBS: Maks brukervekt 75 kg	066240-xxx	*)	
NTR050128	□	Fotbøyle med bakover oppfellbar fotplate, kompositt (2)			(legglengde mellom 320 mm - 525 mm)	066252-xxx	*)	
NTR050127	□	Fotfikseringsplate (sidestøtter for føttene)		(par)	(kun i kombinasjon med fotplate hel vinkel og dybdereg)	765821004	152638	
B4Me	□	Fotbøyle rørrmodell Y-style rustfritt			(MA velges ved bruk av Adventus fronthjul)	FMG-MB02-3140-02	207071	
*) Mange varianter og farger. Vi må ha serienummer på stolen ved etterbestilling av reservedelen								
<b>Legglengde (LL) (1)</b>								
(OBS: LL MÅ være 25 mm lavere enn setehøyde foran)								
○ 220 ○ 230 ○ 240 ○ 250 ○ 260 ○ 270 ○ 280 ○ 290								
○ 300 ○ 310 ○ 320 ○ 330 ○ 340 ○ 350 ○ 360 ○ 370								
○ 380 ○ 390 ○ 400 ○ 410 ○ 420 ○ 430 ○ 440 ○ 450								
○ 460 ○ 470 ○ 480 ○ 500 ○ 510 ○ 520								
Lav ramme: LLL 220 - 350 mm kun med høytmontert fotplate, for alle andre fra LL 360 - 500 mm.								
Høy ramme: LLL 220 - 390 mm kun med høytmontert fotplate, for alle andre fra LL 400 - 520 mm.								
								
(1):	Legglengde fra 380 mm i lav ramme, fra 420mm i høy ramme: ikke i kombinasjon med 4" og 6" svinghjul							
(2):	Kun i kombinasjon med COG 32 og 44mm, ikke i kombinasjon med lettvekt sete							
(3):	Kun med liten rett klesbeskytter, Rett klesbeskytter Aluminium uten skjerm eller uten klesbeskytter, ikke sammen med lettvektstrekk; ikke sammen med håndsykkel aksling							
(4):	MAKS brukervekt 75 kg, legglengde fra 330 mm, ikke med 4" svinghjul							
(5):	Ikke med Air Flow sete som er standard på Nitrum! Må bestille Nylonsete ved bruk av armlen.						<a href="http://www.sunrisemedical.no">www.sunrisemedical.no</a>	
(6):	Maks brukervekt 100 kg. Kun med 3°, 6° & 9° cambring; ikke i kombinasjon med carbon klesbeskyttere; standard setetrekk og ikke i kombinasjon med lettvekt compact brems						© Sunrise Medical 2024	
side 4								

Quickie Nitrum			
● = Standard    ○ = Valgmulighet uten tillegg    □ = Tilbehør/Tillegg i pris			
Kun internt:	Ramme / Innvinkling (U/V-rammefront)	Lev.art.nr:	HMS art.nr:
NTR010206	● <b>Ramme standard lengde</b> <b>std</b>		
NTR010207	○ Ramme lang (20 mm lenger enn std) <i>(ikke med sd 50; anbefalt ved nært montert svinghjulhus)</i>		
<b>Knevinkel</b> <i>(se illustrasjon på side 15)</i>			
NTR010012	○ Knevinkel 100° <i>(se illustrasjon på side 15)</i> <i>(ikke mulig å endre sv.hj.str fra 3" &amp; 4" til 5" &amp; 6" i etterkant)</i>		
NTR010013	● <b>Knevinkel 92° std</b> <i>(se illustrasjon på side 15)</i> <i>(ikke mulig å endre sv.hj.str fra 3" &amp; 4" til 5" &amp; 6" i etterkant)</i>		
NTR010009	○ Knevinkel 88° (1) <i>(bakover se ill.side 15)</i> <i>(ikke mulig å endre sv.hj.str fra 3" &amp; 4" til 5" &amp; 6" i etterkant)</i>		
<b>Innsving/innvinkling (U/V-rammefront)</b> <i>(se tabell på side 15)</i>			
NTR010100	○ U-front (0 mm innvinkling) <i>(se også innvinklingstabellen på side 15)</i>		
NTR010101	○ V- front (10 mm innvinkling) <i>(ikke med 88° knevinkel)</i>		
NTR010103	● <b>V- front (30 mm innvinkling)</b> <b>std</b> <i>(ikke tilgjengelig i SB 320 mm)</i>		
NTR010500	□ Aksel for håndsykkel <i>(Alltid 3° mer camber enn std akselcamber)</i>	66007310	272279
NTR110156	□ LED-lys komplett med ladekabel.	66009900-200	272427
	□ Ekstra ladekabel Quickie Nitrum til LED-lys	66009900-004	272421
<b>Tyngdepunkt (COG)</b> <i>(alle mål i mm; målt fra front av ryggør, velg kun et av alternativene)</i>			
COG20	○ 20 mm	COG68	● 68 mm
COG32	○ 32 mm	COG80	○ 80 mm
COG44	○ 44 mm	COG92	○ 92 mm
COG56	○ 56 mm	COG104	○ 104 mm
			
Kun internt:	Rammevalg	Lev.art.nr:	HMS art.nr:
NTR090031	□ Fjæring opp til 70kg (2)(3)	066569-001	271069
NTR090032	□ Fjæring opp til 120kg (2)(3)	066569-002	271068
<b>Vipperør</b>			
NTR090001	□ Vippestuss ve <i>NTR090002</i> □ Vippestuss hø		
	□ Vippestuss kort COG <i>(benyttes i kombinasjon med tippesikring)</i>	066741-001	180008
	□ Vippestuss kompl. kort COG kort akselstamme <i>(ikke i kombinasjon med tippesikring)</i>	066741-011	276969
NTR090009	□ Krykkeholder med velkro <i>(kun i kombinasjon med vipperør)</i>	740815130	272396
<b>Tippesikring, innsvingbar</b>			
● <b>Uten tippesikring</b> <b>std</b>			
NTR090004/5	□ Tippesikring innsv f/lett CoG rett <i>NTR090005</i> □ Hø <i>JTR090004</i> □ Ve <i>20-22" hjul leveres rett</i>	066758-011	276530
NTR090004/5	□ Tippesikring innsv f/lett CoG buet <i>NTR090005</i> □ Hø <i>JTR090004</i> □ Ve <i>24-26" hjul leveres buet</i>	066758-012	276529
NTR090007	□ Tippesikringer rømodell plug-in ve	066736-001	176408
NTR090007	□ Tippesikringer rømodell plug-in hø	066736-002	176409
NTR090033	□ Tippesikring flip-up, for CoG 6,8 - 10,4cm, ve <i>kan bare ha en stk, hø eller ve</i>	066792	194659
NTR090008	□ Tippesikring flip-up, for CoG 6,8 - 10,4cm, hø <i>kan bare ha en stk, hø eller ve</i>	066792	194659
NTR090033	□ Tippesikring flip-up, for CoG 2,0 - 5,6cm, ve <i>kan bare ha en stk, hø eller ve</i>	066790	194657
NTR090008	□ Tippesikring flip-up, for CoG 2,0 - 5,6cm, hø <i>kan bare ha en stk, hø eller ve</i>	066790	194657
NTR090035	□ Tippesikring Sport <i>Festes i senter av drivhjulakselen.</i>	066744	276538
NTR090010	□ Transithjul 3"	066743-011	276550
NTR090016	□ Frontbeskytter svart (polstring frontramme) <i>(2 stk per stol)</i>	051186	152670
NTR010040	□ Frontbeskytter Nitrum design (polstring frontramme) <i>(par)</i>	66009100-ET	270372
			
(1)	Kun med 0 og 30 mm innvinkling, minste høyde differanse foran/bak= 30 mm		
(2):	Ikke med COG 68 - 104 mm. Ikke med setehøyde 370 - 420 mm med 24" hjul & 370 - 430 mm med 25" hjul o. <a href="http://www.sunrisemedical.no">www.sunrisemedical.no</a>		
(3):	Ikke med håndsykkel, kun optimal setebredde 460 mm		

Quickie Nitrum						
● =standard ○ = Valgmulighet uten tillegg □ = Tilbehør/Tillegg i pris						
Kun internt: <b>Gafler</b> (sammenlign med dine valg på side 1)				Lev.art.nr:	HMS art.nr:	
NTR080013	<input type="checkbox"/>	Carbotecture I111 b32 orange	(L)	(ikke egnet ved bruk av motor)	066582-003	194630
NTR080013	<input checked="" type="checkbox"/>	<b>Carbotecture I111 b32 sort</b>	(L) <b>std</b>	(ikke egnet ved bruk av motor)	066582-001	194632
NTR080013	<input type="checkbox"/>	Carbotecture I111 b32 sølv	(L)	(ikke egnet ved bruk av motor)	066582-002	194631
NTR080013	<input type="checkbox"/>	Carbotecture I111 b45 blå	(L)	(ikke egnet ved bruk av motor)	066581-005	276486
NTR080013	<input type="checkbox"/>	Carbotecture I111 b45 orange	(L)	(ikke egnet ved bruk av motor)	066581-003	194633
NTR080013	<input type="checkbox"/>	Carbotecture I111 b45 rød	(L)	(ikke egnet ved bruk av motor)	066581-004	276487
NTR080013	<input type="checkbox"/>	Carbotecture I111 b45 sort	(L)	(ikke egnet ved bruk av motor)	066581-001	194635
NTR080013	<input type="checkbox"/>	Carbotecture I111 b45 sølv	(L)	(ikke egnet ved bruk av motor)	066581-002	194634
NTR080008	<input type="checkbox"/>	enarms blå par		(kun 111mm)	066584-160	276488
NTR080008	<input type="checkbox"/>	enarms oransje par		(kun 111mm)	066584-130	276489
NTR080008	<input type="checkbox"/>	enarms rød par		(kun 111mm)	066584-150	276490
NTR080008	<input type="checkbox"/>	enarms sort hø		(kun 111mm)	066584-012	194646
NTR080008	<input type="checkbox"/>	enarms sort ve		(kun 111mm)	066584-011	194647
NTR080008	<input type="checkbox"/>	enarms sølv hø		(kun 111mm)	066584-022	194644
NTR080008	<input type="checkbox"/>	enarms sølv ve		(kun 111mm)	066584-021	194645
NTR080029	<input type="checkbox"/>	Alu I115 b45 sort			71208012-001	319903
NTR080029	<input type="checkbox"/>	Alu I115 b45 sølv			71208012-002	319904
NTR080007	<input type="checkbox"/>	Frog Leg gafler, demping		(Kun i komb med 4" & 5" kompakt- og alle alu sv hjul.kun sort)	164134	319891
Kun internt: <b>Svinghjul</b> (sammenlign med dine valg på side 1)				Lev.art.nr:	HMS art.nr:	
NTR080301	<input type="checkbox"/>	Svinghjul 3" kompakt 1)			058536	152675
NTR080304	<input type="checkbox"/>	Svinghjul 4" alu			066542	194669
NTR080306	<input type="checkbox"/>	Svinghjul 4" alu soft			066544	194670
NTR080306	<input type="checkbox"/>	Svinghjul 4" alu soft blå			05308201-004	276404
NTR080306	<input type="checkbox"/>	Svinghjul 4" alu soft oransje			05308201-002	276405
NTR080306	<input type="checkbox"/>	Svinghjul 4" alu soft rød			05308201-003	276406
NTR080306	<input type="checkbox"/>	Svinghjul 4" alu soft sort			05308201-001	276407
NTR080302	<input type="checkbox"/>	Svinghjul 4" komp soft 1)			000221034	276403
NTR080060	<input checked="" type="checkbox"/>	<b>Svinghjul 4" kompakt karbonfelg ultralight</b>	(L) <b>std</b>	(Gml art nr: Z2CA560)	66008010	319881
NTR080301	<input type="checkbox"/>	Svinghjul 4" kompakt 1)			058537	152677
NTR080303	<input type="checkbox"/>	Svinghjul 4" light-up 1)			058543	152678
NTR080304	<input type="checkbox"/>	Svinghjul 5" alu			066546	194672
NTR080306	<input type="checkbox"/>	Svinghjul 5" alu soft blå			05308202-004	276408
NTR080306	<input type="checkbox"/>	Svinghjul 5" alu soft			066548	194675
NTR080306	<input type="checkbox"/>	Svinghjul 5" alu soft oransje			05308202-002	276409
NTR080306	<input type="checkbox"/>	Svinghjul 5" alu soft rød			05308202-003	276410
NTR080306	<input type="checkbox"/>	Svinghjul 5" alu soft sort			05308202-001	276411
NTR080301	<input type="checkbox"/>	Svinghjul 5" kompakt 1)			058538	152685
NTR080302	<input type="checkbox"/>	Svinghjul 5" kompakt soft 1)			058539	152686
NTR080303	<input type="checkbox"/>	Svinghjul 5" light-up			058556	152687
NTR080301	<input type="checkbox"/>	Svinghjul 6" kompakt 1)			058540	276402
NTR080302	<input type="checkbox"/>	Svinghjul 6" kompakt soft 1)			058541	152697
Kun internt: <b>Hurtigkoblingsbolt</b>				Lev.art.nr:	HMS art.nr:	
NTR070153	<input checked="" type="checkbox"/>	Hurtigkoblingsbolt drivhjul Titan lettvekt	<b>std</b>		66007002	319615
NTR070150	<input type="checkbox"/>	Hurtigkoblingsbolt drivhjul			000220299	272268
1) Ikke sammen med enarmsgaffel						
Alu Soft kun med 45mm bred gaffel og kun i 4" og 5".						
				 <a href="http://www.sunrisemedical.no">www.sunrisemedical.no</a>		
Side 6				© Sunrise Medical 2024		

**Quickie Nitrum**

● =std    ○ = Valgmulighet uten tillegg    □ = Tilbehør/Tillegg i pris

Kun intern:	<b>Drivhjul</b>	<i>stk</i>	<i>NB: For brukervekt over 100kg anbefales krysseiket hjul!</i>	<b>Lev.art.nr:</b>	<b>HMS art.nr:</b>
NTR070002	<input type="checkbox"/> 24" Design, Kompakt dekk, aluminium drivring			8842	217681
NTR070002	<input type="checkbox"/> 24" Design, Kompakt dekk, Elipse drivring			65107218	270580
NTR070002	<input type="checkbox"/> 24" Design, Marathon Plus dekk, aluminium drivring			65107208	270581
NTR070002	<input type="checkbox"/> 24" Design, Maraton Plus dekk, Elipse drivring			65107220	270582
NTR070002	<input type="checkbox"/> 24" Design, Right Run dekk, aluminium drivring			6892	152609
NTR070002	<input type="checkbox"/> 24" Design, Schwalbe One dekk, aluminium drivring			65107207	270583
NTR070002	<input type="checkbox"/> 24" Design, Schwalbe One dekk, Elipse drivring			65107219	270584
NTR070003	<input type="checkbox"/> 24" Lettvekt, Kompakt dekk, aluminium drivring		<i>( max brukervekt: 125 kg)</i>	65107200	270592
NTR070003	<input type="checkbox"/> 24" Lettvekt, Kompakt dekk, Ellipse drivring		<i>( max brukervekt: 125 kg)</i>	65107215	270593
NTR070003	<input type="checkbox"/> 24" Lettvekt, Marathon Plus dekk, aluminium drivring		<i>( max brukervekt: 125 kg)</i>	65107202	270594
NTR070003	<input type="checkbox"/> 24" Lettvekt, Maraton Plus dekk, Ellipse drivring		<i>( max brukervekt: 125 kg)</i>	65107217	270595
NTR070003	<input type="checkbox"/> 24" Lettvekt, Right Run dekk, aluminium drivring		<i>( max brukervekt: 125 kg)</i>	6880	152611
NTR070003	<input type="checkbox"/> 24" Lettvekt, Schwalbe One dekk, aluminium drivring		<i>( max brukervekt: 125 kg)</i>	8843	216199
NTR070003	<input type="checkbox"/> 24" Lettvekt, Schwalbe One dekk, Ellipse drivring		<i>( max brukervekt: 125 kg)</i>	65107216	270597
NTR070004	<input type="checkbox"/> 24" Proton, Marathon Plus dekk, supergrip drivring		<i>( max brukervekt: 100 kg)</i>	8841	229574
NTR070004	● <b>24" Proton, Schwalbe One dekk, alum. drivring</b>	<b>std</b>	<i>( max brukervekt: 100 kg)</i>	6942	164953
NTR070007	<input type="checkbox"/> 24" Spinergy 12 eiker, Right Run dekk, alumimium drivring			6867	201767
NTR070005	<input type="checkbox"/> 24" Spinergy 18 eiker, Right Run dekk, aluminium drivring			6873	152612
NTR070005	<input type="checkbox"/> 24" Spinergy 18 eiker, Right Run dekk, supergrip drivring			8840	230268
NTR070001	<input type="checkbox"/> 24" Universal, Kompakt dekk, alumimium drivring			6871	152610
NTR070001	<input type="checkbox"/> 24" Universal, Right Run dekk, stål rustfri drivring			6893	214304
NTR070003	<input type="checkbox"/> 25" Lettvekt, Schwalbe One dekk, aluminium drivring			6868	211670
NTR070004	<input type="checkbox"/> 25" Proton, Schwalbe One dekk, aluminium drivring		<i>( max brukervekt: 100 kg)</i>	6943	179436
NTR070007	<input type="checkbox"/> 25" Spinergy 12 eiker, Schwalbe One dekk, aluminium drivring			6866	270608
NTR070005	<input type="checkbox"/> 25" Spinergy 18 eiker, Schwalbe One dekk, aluminium drivring		<i>(svarte eiker)</i>	6875	156983
Ikke Calico	<input type="checkbox"/> 26" Spinergy 18 eiker, Schwalbe Right Run Alu dr ring		<b>(3)</b>	6863	217270
Ikke Calico	<input type="checkbox"/> 26" Design Right Run Alu dr ring		<b>(3)</b>	6897	152613
NTR070009	<input type="checkbox"/> 24" Mountainbike m/drivring på stolen			000851319	152608
NTR070010	<input type="checkbox"/> 24" Mountainbike m/drivring som ekstra hjul			000851319	152608
<b>Drivhjul med ledsagerbrems - (individuell tilpasning/B4Me)</b>					
B4Me	<input type="checkbox"/> 24" Drivhjul med ledsagerbrems (B4Me= lengre lev.tid)		<i>(Par)</i>	FMG-MH02-2984-01	198218
Kun intern:	<b>Dekk</b>		<i>(velg kun en dekktype)</i>	<b>Lev.art.nr:</b>	<b>HMS art.nr:</b>
NTR070102	<input type="checkbox"/> 24" Kompakt for Spinergy/Universal/Design			000283017	179444
NTR070102	<input type="checkbox"/> 24" Kompakt for Proton/Lettvekt			000857121.01	194596
NTR070104	<input type="checkbox"/> 24" Marathon Plus			000857426	270504
NTR070101	<input type="checkbox"/> 24" Right Run			000857224.01	207077
NTR070107	● <b>24" Schwalbe One</b>		<b>std</b>	000857130.01	270509
NTR070102	<input type="checkbox"/> 25" Kompakt for Proton,Lettvekt			000857121.02	194597
NTR070104	<input type="checkbox"/> 25" Marathon Plus			000857127	270507
NTR070107	<input type="checkbox"/> 25" Schwalbe One			000857131	270508
Ikke Calico	<input type="checkbox"/> 26" Right Run			000857226.03	270494
Ikke Calico	<input type="checkbox"/> 26" Marathon Plus			D-26X1-S-MPE	174272
Ikke Calico	<input type="checkbox"/> 26" kompakt			FMG-MF02-3133-01	319462
Ikke Calico	<input type="checkbox"/> 24" kompakt bruk på Loopwheels		<i>(Ikke mulig på Extreme)</i>	24W00000S00	270498
Ikke Calico	<input type="checkbox"/> 25" kompakt bruk på Loopwheels		<i>(Ikke mulig på Extreme)</i>	25W00000S00	270499
Ikke Calico	<input type="checkbox"/> 24" reTyre Traction avtakbart dekk		<i>(par)</i>	T100013	319468
Ikke Calico	<input type="checkbox"/> 25" reTyre Traction avtakbart dekk		<i>(par)</i>	T8017	319467
Ikke Calico	<input type="checkbox"/> 26" reTyre Traction avtakbart dekk		<i>(Hvis 26" er valgt)(par)</i>	T8018	319466

- (1): ikke i kombinasjon med kompakte dekk (5168)
- (2): ikke mulig med eikebeskyttere
- (3): Bestill stol uten drivhjul i Calico. Husk drivhjulsbolter, art nr: 000220299



[www.sunrisemedical.no](http://www.sunrisemedical.no)

● = Standard    ○ =Valgmulighet    □ =Pristillegg/Tilbehør

<b>Loopwheels - Drivhjul med fjæring (komplette hjul)</b>			<i>Husk minus std drivhjul!</i>	<b>Lev.art.nr:</b>	<b>HMS art.nr:</b>
<i>NB!</i>	<input type="checkbox"/>	Drivhjul 24" Loopwheel Urban Regular ve	stk	24LWU0RE00RFL000	270573
<i>Kan ikke</i>	<input type="checkbox"/>	Drivhjul 24" Loopwheel Urban Regular hø	stk	24RWU0RE00RFL000	270565
<i>bestilles i</i>	<input type="checkbox"/>	Drivhjul 24" Loopwheel Urban Soft ve	stk	24LWU0SO00RFL000	270574
<i>Calico!</i>	<input type="checkbox"/>	Drivhjul 24" Loopwheel Urban Soft hø	stk	24RWU0SO00RFL000	270566
	<input type="checkbox"/>	Drivhjul 24" Loopwheel Urban Stiff ve	stk	24LWU0ST00RFL000	270575
	<input type="checkbox"/>	Drivhjul 24" Loopwheel Urban Stiff hø	stk	24RWU0ST00RFL000	270567
	<input type="checkbox"/>	Drivhjul 24" Loopwheel Extreme Regular ve	stk	24LWX0RE00RFL000	270572
	<input type="checkbox"/>	Drivhjul 24" Loopwheel Extreme Regular hø	stk	24RWX0RE00RFL000	270562
	<input type="checkbox"/>	Drivhjul 24" Loopwheel Extreme Stiff ve	stk	24LWX0ST00RFL000	270571
	<input type="checkbox"/>	Drivhjul 24" Loopwheel Extreme Stiff hø	stk	24RWX0ST00RFL000	270564
<i>NB!</i>	<input type="checkbox"/>	Drivhjul 25" Loopwheel Urban Regular ve	stk	25LWU0RE00RFL000	313914
<i>Kan ikke</i>	<input type="checkbox"/>	Drivhjul 25" Loopwheel Urban Regular hø	stk	25RWU0RE00RFL000	313915
<i>bestilles i</i>	<input type="checkbox"/>	Drivhjul 25" Loopwheel Urban Soft ve	stk	25LWU0SO00RFL000	319489
<i>Calico!</i>	<input type="checkbox"/>	Drivhjul 25" Loopwheel Urban Soft hø	stk	25RWU0SO00RFL000	319488
	<input type="checkbox"/>	Drivhjul 25" Loopwheel Urban Stiff ve	stk	25LWU0ST00RFL000	319491
	<input type="checkbox"/>	Drivhjul 25" Loopwheel Urban Stiff hø	stk	25RWU0ST00RFL000	319490
<i>HUSKI!</i>	<input type="checkbox"/>	Hjulsbolt / Hurtigkopligng til Loopwheels *) l:99mm dia:12,7mm	stk	000220299	272268

\*) Tas vanlig drivhjul i minus, MÅ nye bolter bestilles. 1 til hvert hjul.

<b>TILLEGG DRIVRINGER kun til LOOPWHEELS (ikke Extreme)</b>				<b>Lev.art.nr:</b>	<b>HMS art.nr:</b>
<i>Standard drivring på Loopwheels er svart aluminium. Ønskes andre drivringer vil standard tas i minus.</i>					
	<input type="radio"/>	<b>24" svart alu 1)</b> <i>(Kun loopwheel 24". Minus ved valg av annen dr.ring)</i>		24W00BA00000	319523
	<input type="checkbox"/>	24" Carbolife Gekko svart (alu med gummitopp slik Ellipse) <i>(Kun loopwheel 24")</i>		24GG615E21	292436
	<input type="checkbox"/>	24" Carbolife Quadro svart <i>(Kun loopwheel 24")</i>		24QG615GT1	319536
	<input type="checkbox"/>	24" Carbolife Curve Tetra <i>(Kun loopwheel 24")</i>		24AG615GT1	319503
	<input type="radio"/>	<b>25" svart alu 1)</b> <i>(Kun loopwheel 25". Minus ved valg av annen dr.ring)</i>		25W00BA00000	319522
	<input type="checkbox"/>	25" Carbolife Gekko svart (alu med gummitopp slik Ellipse) <i>(Kun loopwheel 25")</i>		25GG639E21	296879
	<input type="checkbox"/>	25" Carbolife Quadro svart <i>(Kun loopwheel 25")</i>		25QG639GT1	319533
	<input type="checkbox"/>	25" Carbolife Curve Tetra <i>(Kun loopwheel 25")</i>		25AG639GT1	319505
<b>Carbolife drivringer KUN til Loopwheel Extreme.</b>					
	<input type="radio"/>	<b>24" svart alu 1)</b> <i>(Minus ved valg av annen dr.ring)</i>		24W00BA00000	319523
	<input type="checkbox"/>	24" Carbolife Curve Tetra <i>(Kun loopwheel Extreme 24", Stk)</i>		24AL615GT1B	319508
	<input type="checkbox"/>	24" Carbolife Gekko svart <i>(Kun loopwheel Extreme 24", Stk)</i>		24GL615E21B	319516
	<input type="checkbox"/>	24" Carbolife Curve L Tetra <i>(Kun loopwheel Extreme 24", Stk)</i>		24LL615GT1B	319502
	<input type="checkbox"/>	24" Carbolife Quadro <i>(Kun loopwheel Extreme 24", Stk)</i>		24QL615GT1B	297838
	<input type="checkbox"/>	24" Carbolife Gekko S svart <i>(Kun loopwheel Extreme 24", Stk)</i>		24SL615E21B	319519

1) Denne drivringen er standard på Loopwheels drivhjul. Ved valg av annen drivring tas denne i minus.

Quickie Nitrum

● = Standard    ○ =Valgmulighet    □ =Pristillegg/Tilbehør

Kun internt:	DRIVRINGER CarboLife	Lev.art.nr:	HMS art.nr:
NB!	<input type="checkbox"/> Gekko S 22"	stk 22SL665E21	319520
Kan ikke	<input type="checkbox"/> Gekko S 24"	stk 24SL615E21	312461
bestilles i	<input type="checkbox"/> Gekko S 25"	stk 25SL635E21	319517
Calico!	<input type="checkbox"/> Gekko S 26"	stk 26SL665E21	311579
	<input type="checkbox"/> Gekko (svart) 22"	stk 22GL665E21	319521
	<input type="checkbox"/> Gekko (svart) 24"	stk 24GL615E21	311737
	<input type="checkbox"/> Gekko (svart) 25"	stk 25GL635E21	319512
	<input type="checkbox"/> Gekko (svart) 26"	stk 26GL665E21	319513
	<input type="checkbox"/> Curve Tetra Grip 24"	stk 24AL615GT1	319507
	<input type="checkbox"/> Curve Tetra Grip 25"	stk 25AL635GT1	319506
NB!			
Kan ikke	<input type="checkbox"/> Curve L Tetra Grip 24"	stk 24LL615GT1	311234
bestilles i	<input type="checkbox"/> Curve L Tetra Grip 25"	stk 25LL635GT1	293002
Calico!	<input type="checkbox"/> Curve L Tetra Grip 26"	stk 26LL665GT1	319501
	<input type="checkbox"/> Quadro 24"	stk 24QL615GT1	319535
	<input type="checkbox"/> Quadro 25"	stk 25QL635GT1	319532
	<input type="checkbox"/> Quadro 26"	stk 26QL665GT1	319534

**BILDER**

GEKKO S



GEKKO SVART



CURVE TETRAGRIP



CURVE L TETRAGRIP



QUADRO



[www.SunriseMedical.no](http://www.SunriseMedical.no)

© Sunrise Medical 2024

**Quickie Nitrum**

● = Standard ○ = Valgmulighet uten tillegg □ = Tilbehør/ Tillegg i pris



Kun internt:	<b>DRIVRINGER</b>	Lev.art.nr:	HMS art.nr:
NTR070202	● <b>24" Aluminium (L)</b> <b>std</b>	000854035.24	254335
NTR070201	○ 24" Aluminium klarlakkert	000854026.30	270824
NTR070212	□ 24" Ellipse 3R sort	000854810.01	270808
NTR070203	□ 24" Aluminium lakkert fargekode:..... (fargekode som på rammen, se side 12)	066551-003	179981
NTR070208	□ 24" MaxGrip Ergo Para f/Proton/Lettvekt	062545	270810
NTR070208	□ 24" MaxGrip Ergo Para f/Universalhjul	062544	270811
NTR070204	□ 24" Rustfritt stål f/Spinergy/Lettvekt/Proton	000854044	270825
ikke Calico	□ 24" Spinergy TC rustfritt stål (Bestilles fra RGK)	Z2PR965	
NTR070207	□ 24" Supergrip f/Proton/Lettvekt/Spinergy	000854900	270831
NTR070207	□ 24" Supergrip <b>ikke</b> Proton/Lettvekt	000854534	152625
NTR070205	□ 24" Titan ubehandlet f/Spinergy/Lettvekt/Proton	000854055	270826
NTR070206	□ 24" Titan klarlakkert f/Spinergy/Lettvekt/Proton	000854065	270827
NTR070205	□ 24" Titan ubehandlet f/Universal/Design	000854054	152617
NTR070206	□ 24" Titan klarlakkert f/Universal/Design	000854064	152618
ikke Calico	□ 24" Titan oppsvinget. (Større diameter enn std 24" drivring)	000858000	
NTR070212	□ 25" Ellipse 3R 3 sort	000854811.01	270807
NTR070202	□ 25" Aluminium	066516-004-ET	179966
NTR070201	□ 25" Aluminium klarlakk	066550-004	179980
NTR070203	□ 25" Aluminium lakkert, fargekode:.....	066551-004	179982
NTR070207	□ 25" Supergrip f/Spinergy/Proton/Lettvekt	000854903	213357
NTR070205	□ 25" Titan ubehandlet f/Spinergy/Proton/Lettvekt	000854901	270821
NTR070206	□ 25" Titan klarlakkert f/Spinergy/Proton/Lettvekt	000854902	270822
ikke Calico	□ 25" Titan oppsvinget. (Større diameter enn std 24" drivring)	000855000	
ikke Calico	□ 25" Spinergy TC rustfritt stål (Bestilles fra RGK)	Z2PR966	
NTR070204	□ 25" Rustfritt stål f/Spinergy/Proton/Lettvekt	000854904	270823
ikke Calico	□ 26" Elokstert aluminium silver	000854026.29	270814
ikke Calico	□ 26" Rustfritt stål	000854024.26	
ikke Calico	□ 26" Spinergy TC rustfritt stål (Bestilles fra RGK)	Z2PR967	
ikke Calico	□ 26" Titan ubehandlet	000854056	152619
ikke Calico	□ 26" Supergrip	000854633	270837
ikke Calico	□ 26" Titan oppsvinget (større diameter enn std 26" drivring)	000854000	
Kun internt:	<b>BREMSER</b>	Lev. Art.nr:	HMS art.nr:
NTR060001	□ Brems Åpen <i>par</i>	066625-000	215422
NTR060002	□ Brems høy kompositt <i>par</i>	066624-000	270441
NTR060023	□ Brems Compact frontmont hø	66006100-302	270403
NTR060023	□ Brems Compact frontmont ve	66006100-301	270404
NTR060024	● <b>Brems Compact Lettvekt midtmont ve (L)</b> <b>std</b> (1) (2) (3) (se matrise)	66006100-101	270409
NTR060024	● <b>Brems Compact Lettvekt midtmont hø (L)</b> <b>std</b> (1) (2) (3) (se matrise)	66006100-102	270408
ikke Calico	□ Brems "Pull-to-lock" fremmont. Hø *	169815	
ikke Calico	□ Brems "Pull-to-lock" fremmont. Ve *	169816	
NTR060010	□ Bremsespakforlenger, svingbar (f/brems høy kompositt) (kun til NTR060002)	000861253	027211
* <b>Må "innom Teknisk". Disse bremsene må bestilles separat. Minus for std.</b>			
Kun internt:	<b>Enhåndsbrems</b>	Lev. Art.nr:	HMS art.nr:
	□ Brems enhånd (kun med 0°/3° cambring)	066961	270896
NTR060006	□ Aktiveringsside venstre   NTR060007 □ Aktiveringsside høyre		

(1) ikke med cambring 6° &amp; 9° se nogo matrise

(2) justering av tyngdepunkt 40 mm (± 20 mm) i ettertid, ikke sammen med håndsykkel

(3) Kun armlene av typen NTR040107 mulig

[www.sunrisemedical.no](http://www.sunrisemedical.no)

Quickie Nitrum				
<input checked="" type="radio"/> = Standard <input type="radio"/> = Valgmulighet uten tillegg <input type="checkbox"/> = Tilbehør/ Tillegg i pris				
Drivhjulsaksel <small>(For å bytte til aksel for tippesikringer, velg alle opsjoner og ta std i minus)</small>			Lev. Art.nr:	HMS art.nr:
NTR010403	<input checked="" type="radio"/> Aksel superlett, Karbon (L) <b>std</b>	<i>(komplett inkl.stammer) Kun for 0° camber!</i>	66007403-ET	319385
NTR010401	<input type="checkbox"/> Akselrør, aluminium, svart <b>(velg alle 3 nedenfor)</b>	<i>(Velges ved tippesikringer i Calico)</i>		
	<input type="checkbox"/> Akselrør alu	<i>Plus-linje for Mfg ved valg av tippesikring</i>	66007302-001	270211
	<input type="checkbox"/> Akselstamme par	<i>Plus-linje for Mfg ved valg av tippesikring Angi setehøyde</i>	66007100-01x	
	<input type="checkbox"/> Camberadaptore par	<i>Plus-linje for Mfg ved valg av tippesikring. Angi grader</i>	se art.nr nedenfor	se art.nr.under
Drivringmontering:				
NTR070317	<input checked="" type="radio"/> Standard = 17mm <b>std</b>			
NTR070327	<input type="radio"/> Vid =27mm	<i>(Ikke med lettvekt, proton &amp; spinergy hjul og alu drivring)</i>		
NTR070307	<input type="radio"/> Tett = 7mm	<i>(kun rustfritt stål og Ellipse, kun 24" design&amp; universal hjul)</i>		
Cambring <small>(Par) (kun et valg)</small>			Lev. Art.nr:	HMS art.nr:
NTR070600	<input checked="" type="radio"/> 0° <i>par</i> <b>std</b>		062503-001-ET	194594
NTR070603	<input type="radio"/> 3° <i>par</i>	<i>(ikke med Aksel superlett karbon)</i>	062503-002-ET	270479
NTR070606	<input type="radio"/> 6° <i>par</i>	<i>(ikke med karbonaksel, ikke med Wheeldrive)</i>	062503-003-ET	270480
NTR070609	<input type="radio"/> 9° <i>par</i>	<i>(ikke med karbonaksel, Ikke med aksel for hånds sykkel, ikke med Wheeldrive)</i>	062503-004-ET	194595
Kun internt: <b>Eikebeskyttere (kun tilgjengelig i 24")</b>			<a href="#">Se Eikebeskytterkatalog</a>	
NTR070831	<input type="checkbox"/> Transparent	<input checked="" type="radio"/> <b>Uten Eikebeskytter</b>		
NTR070823	<input type="checkbox"/> Princess <i>NTR070813</i>	<input type="checkbox"/> Galactica <i>NTR070818</i>	<input type="checkbox"/> Jungle Fever	
NTR070816	<input type="checkbox"/> Happy Lions <i>NTR070821</i>	<input type="checkbox"/> Pirates <i>NTR070825</i>	<input type="checkbox"/> Randolph	
NTR070820	<input type="checkbox"/> Oriental <i>NTR070814</i>	<input type="checkbox"/> Graffiti <i>NTR070811</i>	<input type="checkbox"/> Feather	
NTR070829	<input type="checkbox"/> Superhero <i>NTR070802</i>	<input type="checkbox"/> Basketball <i>NTR070806</i>	<input type="checkbox"/> Chrome wheel	
NTR070817	<input type="checkbox"/> Hot Wheels <i>NTR070812</i>	<input type="checkbox"/> Flying water <i>NTR070803</i>	<input type="checkbox"/> Baketball 2	
NTR070822	<input type="checkbox"/> Pool <i>NTR070833</i>	<input type="checkbox"/> Zebra <i>NTR070828</i>	<input type="checkbox"/> Space	
NTR070827	<input type="checkbox"/> Silk <i>NTR070830</i>	<input type="checkbox"/> Tiger		
Kun internt: Tilbehør			Lev. Art.nr:	HMS art.nr:
NTR090000	<input checked="" type="radio"/> Verktøysett <b>std</b>		000604270	152714
NTR090024	<input type="checkbox"/> Pumpe høytrykk 0-11bar (fotpumpe)		000228005	152669
NTR090025	<input type="checkbox"/> Luftpumpe (hånd)		000859104	179584
	<input type="checkbox"/> Luftpumpe oppladbar		3007900	139123
	<input type="checkbox"/> Veske liten foran		750307	179439
NTR090100	<input type="checkbox"/> Festebraketter transport i bil <i>par</i>		66009002-ET	271047
NTR090019	<input type="checkbox"/> Kofferholder ("Caddy") <i>(ikke sammen med høytmontert fotplate, 2102)</i>		L902350	098543
NTR090014	<input type="checkbox"/> Forsterkingssett for hånds sykkelaksel		066983	271084
	<input type="checkbox"/> Rullestol-ski "Wheelblades" til svinghjul par <i>par</i>		9080	206889
	<input type="checkbox"/> Annet:			
Kun internt: Fronthjul Adventus (Enkelt stort hjul for bedre fremkomst)			Lev.art.nr:	HMS art.nr:
	<input type="checkbox"/> Fronthjul Adventus	<i>NB! krever Y-style fotbøyle!</i>	ADV3100	271991
	<input type="checkbox"/> Fronthjul Adventus m/ kort håndtak	<i>NB! krever Y-style fotbøyle!</i>	ADV4580	314633
	<input type="checkbox"/> Holder fronthjul Adventus ryggmontert		ADV3050	272264
				
		Adventus med kort håndtak		
				
			<a href="http://www.sunrisemedical.no">www.sunrisemedical.no</a>	
			© Sunrise Medical 2024	

**Quickie Nitrum**

● = Standard    ○ = Valgmulighet uten tillegg    □ = Tilbehør/ Tillegg i pris

Kun internt: <b>EMPULSE F55 (Drivaggregat, brukerstyrt)</b>		<b>Lev art.nr:</b>	<b>HMS art.nr:</b>
<input type="checkbox"/> Empulse F55 montert på stolen 14 tommers luftfylt hjul	<input type="radio"/> 6 km/t    ● <b>10 km/t</b>	EF55F	319927
<input type="checkbox"/> Klemmer for olvalør (Skal ha 2 stk)		47601000-020	272466
<i>(Hvis du ønsker hastighet 6km/t, bytt display her under)</i>			
<b>Tilbehør Empulse F55</b>			
EMF010032 <input type="checkbox"/> Støtte, for parkering		47609042	276349
EMF160010 <input type="checkbox"/> Ekstra batteri, Lithium-Ion, 5,7 Ah		47616108-ET	270343
<input type="checkbox"/> Display for 6km/t hastighet for 14" F55 *)	<i>husk minus for std-display</i>	47611014-006	270527
<b>* : minuslinje std display 14": 47611014-010</b>			
Se også eget Best.skjema for <b>Empulse F55</b> for flere valg			

<b>TJENESTER</b>		<b>Lev art.nr:</b>	<b>HMS art.nr:</b>
<input type="checkbox"/> Utprøving enhetspris			319995
<input type="checkbox"/> Ertertilpasning Enhetspris Nitrum			319990
<input type="checkbox"/> Timepris reisetid	Ant. Timer: <input type="text"/>		319984
<input type="checkbox"/> Arbeidstid	Ant. Timer: <input type="text"/>	21	
<input type="checkbox"/> Km godtgj.	Ant. km: <input type="text"/>		
<input type="checkbox"/> Annet:			

<b>Farger</b>						
	Ramme Driving 1) Nav/Felg 1)		Ramme Dr.ring 1) Nav/Felg 1)			
<b>01 Matt Black</b>	●	<input type="checkbox"/>	16 Cherry Lustre	<input type="radio"/>	<input type="checkbox"/>	<input type="checkbox"/>
02 Gloss Black	<input type="radio"/>	<input type="checkbox"/>	10 Velvet Sapphire	<input type="radio"/>	<input type="checkbox"/>	<input type="checkbox"/>
03 Metallic Shadow	<input type="radio"/>	<input type="checkbox"/>	11 Midnight Blue	<input type="radio"/>	<input type="checkbox"/>	
04 Starlight White	<input type="radio"/>	<input type="checkbox"/>	12 Royal Blue	<input type="radio"/>	<input type="checkbox"/>	
05 Silver Ore	<input type="radio"/>	<input type="checkbox"/>	13 Brilliant Ocean	<input type="radio"/>	<input type="checkbox"/>	
06 Storm Gray	<input type="radio"/>	<input type="checkbox"/>	18 Pink Power	<input type="radio"/>	<input type="checkbox"/>	
07 Desert Tan	<input type="radio"/>	<input type="checkbox"/>	19 Satin Rose	<input type="radio"/>	<input type="checkbox"/>	
08 Desert Sage	<input type="radio"/>	<input type="checkbox"/>	21 Solar Orange	<input type="radio"/>	<input type="checkbox"/>	
09 Salute Green	<input type="radio"/>	<input type="checkbox"/>	22 Velocity Yellow	<input type="radio"/>	<input type="checkbox"/>	
14 Scarlet Noir	<input type="radio"/>	<input type="checkbox"/>	17 Turbo Green	<input type="radio"/>	<input type="checkbox"/>	
15 Red Pepper	<input type="radio"/>	<input type="checkbox"/>	20 Mystic Purple	<input type="radio"/>	<input type="checkbox"/>	
<b>(1) Kun med Universal drivhjul</b>						

**Kommentarer for individuelle tilpasninger (Beskriv på eget skjema)**



**Kommentarer:**

**Følgende metode anbefales for å måle. Avvik kan forekomme i enkelte tilfeller**

Quickie Nitrum

**Setebredde:**

a) For brukeren:

Tillat ca 10 mm mellomrom på hver side av hoftene  
(Ca 10- 20 mm totalt)

b) På rullestolen:

Fra **utside** rammerør til utside rammerør.

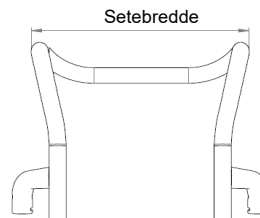

**Tilbake  
til side 1**

**Setedybde:**

a) For brukeren:

Ved rett sittestilling tillat 2 - 3 fingerbredder (3-6)  
avstand mellom forkant av pute og knehase.  
Ta hensyn til justerbare setedybder.

b) På rullestolen:

Fra ryggegramme til setets framside

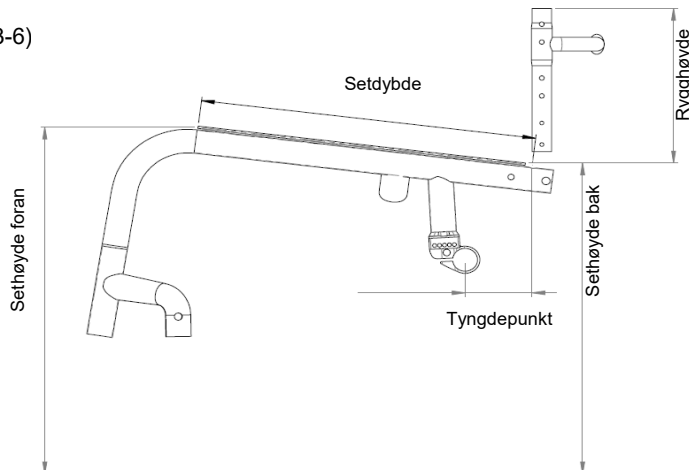

**Setehøyde foran**

a) For brukeren:

Ved sitting med 90° knevinkel:  
Fra knehase til underside sko.

b) På rullestolen:

Fra setetrekke til bakken .  
(min. 3cm lengre enn brukers mål)  
Husk å inkludere seteputens høyde.

**Setehøyde bak:**

b) På rullestolen:

Fra bak på setetrekke til bakken.

**NB:** Maksimal forskjell på setehøyde foran og bak er 130 mm!

**Rygghøyde:**

a) For brukeren:

Fra toppen av seteputen til 10-20 mm under skulderbladene.

b) På rullestolen:

Fra setetrekke til toppen av ryggtrekk.

**NB:** Brukers evne til å sitte rett har stor påvirkning på rygghøyden,  
og kan derfor variere mye. Vurder om en fast Jay-rygg er det beste alternativet.

**Ryggvinkel:**

**Viktig:** Ryggvinkelen er avhengig av brukers grad av styrke og behov for støtte  
0° er vinkelen 90° i forhold til setet. Negativ vinkel er <90° (-)  
og positiv vinkel er >90° (+).

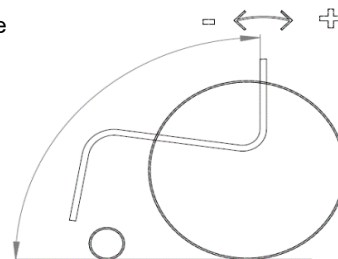

**Lav seteramme kontra høy seteramme**

Høy ramme er 40 mm høyere enn lav ramme. Du kan velge mindre og lettere gafler for å redusere vekten på stolen.

**Høy ramme**

**Lav ramme**

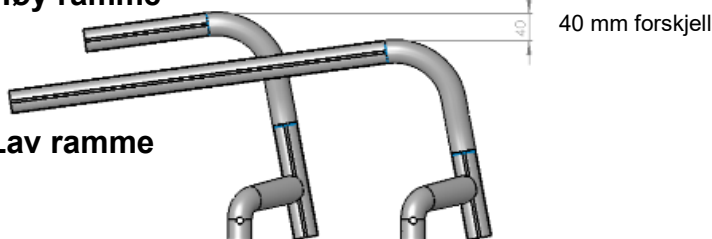

**Nitrum Tekniske data:**

<b>Total bredde:</b>	<b>Total bredde inkl.:</b>	<b>24"</b>	<b>25"</b>
Max total bredde:	0° cambring:	SB + 170 mm	SB + 170 mm
Max total høyde 1000 mm	3° cambring:	SB + 230 mm	SB + 240 mm
Max total lengde 992 mm	6° cambring:	SB + 290 mm	SB + 300 mm
	9° cambring:	SB + 360 mm	SB + 370 mm

Matrisen er basert på en std konfigurasjon.

**Std stol 400 x 400 mm, 3° cambring, 560 mm CoG**

**Setevinkel 8°**

Alle endringer i konfigurasjonen kan endre setehøyden

Tilvirkningstoleranse +/- 1 cm.

**NB!**

Max setehøydeforskjell mellom sittehøyde foran og bak er 13 cm.

Negativ setevinkel er ikke mulig.

**Merk at matrisen er basert på en standard konfigurasjon.**

## Quickie Nitrum

### Quickie Nitrum: valg for letteste konfigurasjon

Ramme: høy ramme, 92°, 30 mm innsving,  
Setebredde: 360 mm, setedybde: 400 mm.  
Setehøyde: foran 470 mm, bak 430 mm.  
Setetrekk: Airflow superlett

Benstøtte: Fotbøyle u/plate

Gafler og Svinghjul:  
111 mm carbotechnology  
gaffel; 4" Svinghjul, kompakt (soft),  
felg: karbon-kompositt, ultralett



Rygg: Lettvekt Aluminium  
rygg, push-bar release, 325mm  
høyde; uten kjørehåndtak

Klesbeskyttere: Karbon fiber, slim-style

Akselrør : Aksling superliett,  
Karbon

Bremser:  
Lettvekt kompact brems EVO

Drivhjul: 24" Proton  
med Aluminium drivringer (lakkert eller  
eloksert) og Schwalbe One dekk;  
quick-release aksling superlight, titan

(Vær oppmerksom på at det er en toleranse på 5% på alle vekt-spesifikasjoner  
på grunn av vektavvik på monteringsdeler (dekk, hjul etc.)

## Veiledning for bestilling av Nitrum

### Lettvektsalternativer for Nitrum

**Vær oppmerksom på at den letteste rullestolen ikke alltid er den som er mest lettkjørt. Riktig innstilling er viktig!  
De 2 viktigste detaljene for å få en lettkjørt rullestol er dekkvalg og innstilling av tyngdepunkt.**

Vi ønsker å være veldig gjennomtsiktige i vekt. Følgende informasjon vil være en guide til den lettest mulige Nitrum:  
Hvordan oppnå en 7,5 kg rullestol, og hvordan du bestiller en lettest mulig konfigurasjon for Nitrum.

Sunrise Medical tilbyr et bredt utvalg av alternativer for Nitrum som passer alle brukeres behov.

Imidlertid vil mange alternativer gi stolen en høyere egenvekt.

For å gjøre dette mer synlig når du fyller ut bestillingsskjemaet, og for å hjelpe deg med å bestille en lettest mulig rullestol,  
indikerer vi med **(L)** hvilket alternativ som er det letteste valget.

**(L)** Indikerer det lettest mulige alternativet innen gruppen

Tilbake til side 2

SETE



NTR020002  
Setetrekk Nylon med 1  
Lomme



NTR020012  
Sete lettvekt Air Flow (max brukervekt 100kg!)



NTR090018  
Hoftebelte med lås

RYGGER



NTR030090 Freestyle rygg



NTR030157 Rygg, vinkeljusterbar,



NTR030158 Aluminium rygg,  
vinkeljusterbar, twist-lock

KJØREHÅNDTAK



NTR030203  
Nedfellbare kjørehåndtak



NTR030201  
Kjørehåndtak lang



NTR030204  
Kjørehåndtak, høyderegulerbare

RYGGTREKK (overdrag)



NTR030316  
EXO Pro ryggtrekk



NTR030317  
EXO lettvekts ryggtrekk

## FREESTYLE RYGG, vinkeljusterbar, nedfellbar



**NTR030090**  
Freestylerygg, J3 Karbon  
ryggskall, grunn kontur (SC)



**NTR030211**  
kjørehåndtak, avtakbare

	with foam	w/o foam
Back height	240 mm	165 mm
	310 mm	240 mm
Back width	320 mm	280 mm
	370 mm	330 mm
	380 mm	380 mm
Contour		



## JAY J3 RYGGER



Jay J3 Back  
Grunn kontur



Jay J3 Back  
Medium kontur



Jay J3 Karbonrygg  
Grunn kontur

## EMPULSE F55



Empulse F55 14" hjul

## KLESBESKYTTERE OG ARMLEN



**NTR040101**  
Liten rett klesbeskytter,  
Slim Style

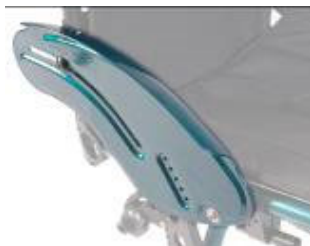

**NTR040103**  
Klesbeskytter aluminium med  
skjem (fås i rammefargen)



**NTR040104**  
Klesbeskytter, karbon  
m/skjerm kuldebeskytter



**NTR040107**  
Klesbeskytter, kompositt,  
avtakbar, sentermontert  
(svart) Q-style



**NTR040050**  
Single-post  
klesbeskytter



**NTR040052**  
Single-post klesbeskytter med  
armlempad (330 mm)



**NTR040117**  
Røramlen, utsvingbar,  
avtakbar, polstret

**BENSTØTTER OG FOTPLATER**



*NTR050029*  
Lettvekt fotplate  
rørmodell

*NTR050030*  
Lettvekt fotplate rørmodell  
med plate



*NTR050034*  
Høytmontert fotplate,  
aluminium



*NTR050125*  
Performance fotplate  
vinkeljusterbar



*NTR050026* Fotplate hel,  
lettvekt, karbon, vreg/dreg



*NTR050127*  
Fotfiksingsplate  
(sidesøtter for  
føttene)

**Ramme standard og lang**

Forskjell 20 mm

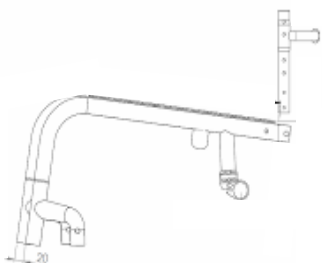

**Ramme- / Knevinkel:**

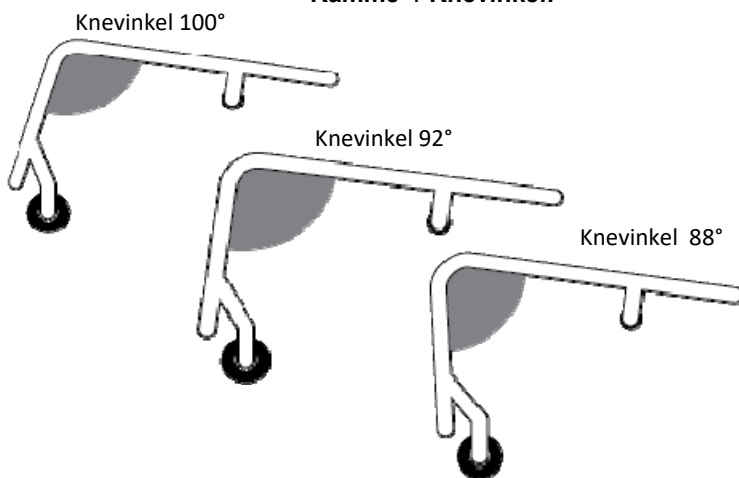

## NoGo Matrise Lettvektsbrems

Verdier for setehøyde er gjyldige med 56mm COG, setedybde 400mm og 8° setevinkel, akselholder montert med en distanse, alle mål i mm

**COG = Tyngdepunkt**

### SD 420 - 480

24"																	25"																
Setehøyde foran																	Setehøyde foran																
Cog/ S	430	440	450	460	470	480	490	500	510	520	530	540	550	560	570	Cog/ S	430	440	450	460	470	480	490	500	510	520	530	540	550	560	570		
20	✓	✓	✓	✓	✓	✓	✓	✓	✓	✓	✓	✓	✓	✓	✓	20	✓	✓	✓	✓	✓	✓	✓	✓	✓	✓	✓	✓	✓	✓			
32	✓	✓	✓	✓	✓	✓	✓	✓	✓	✓	✓	✓	✓	✓	✓	32	✓	✓	✓	✓	✓	✓	✓	✓	✓	✓	✓	✓	✓	✓			
44	✓	✓	✓	✓	✓	✓	✓	✓	✓	✓	✓	✓	✓	✓	✓	44	✓	✓	✓	✓	✓	✓	✓	✓	✓	✓	✓	✓	✓	✓			
56	✓	✓	✓	✓	✓	✓	✓	✓	✓	✓	✓	✓	✓	✓	✓	56	✓	✓	✓	✓	✓	✓	✓	✓	✓	✓	✓	✓	✓	✓			
68	✓	✓	✓	✓	✓	✓	✓	✓	✓	✓	✓	✓	✓	✓	✓	68	✓	✓	✓	✓	✓	✓	✓	✓	✓	✓	✓	✓	✓	✓			
80	✓	✓	✓	✓	✓	✓	✓	✓	✓	✓	✓	✓	✓	✓	✓	80	✓	✓	✓	✓	✓	✓	✓	✓	✓	✓	✓	✓	✓	✓			
92	✓	✓	✓	✓	✓	✓	✓	✓	✓	✓	✓	✓	✓	✓	✓	92	✓	✓	✓	✓	✓	✓	✓	✓	✓	✓	✓	✓	✓	✓			
104	✓	✓	✓	✓	✓	✓	✓	✓	✓	✓	✓	✓	✓	✓	✓	104	✓	✓	✓	✓	✓	✓	✓	✓	✓	✓	✓	✓	✓	✓			

### SD 400

24"																	25"																
Setehøyde foran																	Setehøyde foran																
Cog/ SH	430	440	450	460	470	480	490	500	510	520	530	540	550	560	570	Cog/ SH	430	440	450	460	470	480	490	500	510	520	530	540	550	560	570		
20	✓	✓	✓	✓	✓	✓	✓	✓	✓	✓	✓	✓	✓	✓	✓	20	✓	✓	✓	✓	✓	✓	✓	✓	✓	✓	✓	✓	✓	✓			
32	✓	✓	✓	✓	✓	✓	✓	✓	✓	✓	✓	✓	✓	✓	✓	32	✓	✓	✓	✓	✓	✓	✓	✓	✓	✓	✓	✓	✓	✓			
44	✓	✓	✓	✓	✓	✓	✓	✓	✓	✓	✓	✓	✓	✓	✓	44	✓	✓	✓	✓	✓	✓	✓	✓	✓	✓	✓	✓	✓	✓			
56	✓	✓	✓	✓	✓	✓	✓	✓	✓	✓	✓	✓	✓	✓	✓	56	✓	✓	✓	✓	✓	✓	✓	✓	✓	✓	✓	✓	✓	✓			
68	✓	✓	✓	✓	✓	✓	✓	✓	✓	✓	✓	✓	✓	✓	✓	68	✓	✓	✓	✓	✓	✓	✓	✓	✓	✓	✓	✓	✓	✓			
80	✓	✓	✓	✓	✓	✓	✓	✓	✓	✓	✓	✓	✓	✓	✓	80	✓	✓	✓	✓	✓	✓	✓	✓	✓	✓	✓	✓	✓	✓			
92	✓	✓	✓	✓	✓	✓	✓	✓	✓	✓	✓	✓	✓	✓	✓	92	X	X	✓	✓	✓	✓	✓	✓	✓	✓	✓	✓	✓	✓			
104	✓	✓	✓	✓	✓	✓	✓	✓	✓	✓	✓	✓	✓	✓	✓	104	X	X	X	X	X	X	X	✓	✓	✓	✓	✓	✓	✓			

### SD 340 - 380

24"																	25"																
Setehøyde foran																	Setehøyde foran																
Cog/ SH	430	440	450	460	470	480	490	500	510	520	530	540	550	560	570	Cog/ SH	430	440	450	460	470	480	490	500	510	520	530	540	550	560	570		
20	✓	✓	✓	✓	✓	✓	✓	✓	✓	✓	✓	✓	✓	✓	✓	20	✓	✓	✓	✓	✓	✓	✓	✓	✓	✓	✓	✓	✓	✓			
32	✓	✓	✓	✓	✓	✓	✓	✓	✓	✓	✓	✓	✓	✓	✓	32	✓	✓	✓	✓	✓	✓	✓	✓	✓	✓	✓	✓	✓	✓			
44	✓	✓	✓	✓	✓	✓	✓	✓	✓	✓	✓	✓	✓	✓	✓	44	✓	✓	✓	✓	✓	✓	✓	✓	✓	✓	✓	✓	✓	✓			
56	✓	✓	✓	✓	✓	✓	✓	✓	✓	✓	✓	✓	✓	✓	✓	56	✓	✓	✓	✓	✓	✓	✓	✓	✓	✓	✓	✓	✓	✓			
68	✓	✓	✓	✓	✓	✓	✓	✓	✓	✓	✓	✓	✓	✓	✓	68	X	✓	✓	✓	✓	✓	✓	✓	✓	✓	✓	✓	✓	✓			
80	X	✓	✓	✓	✓	✓	✓	✓	✓	✓	✓	✓	✓	✓	✓	80	X	X	X	X	X	X	✓	✓	✓	✓	✓	✓	✓	✓			
92	X	X	X	✓	✓	✓	✓	✓	✓	✓	✓	✓	✓	✓	✓	92	X	X	X	X	X	X	X	✓	✓	✓	✓	✓	✓	✓			
104	X	X	X	X	X	X	X	✓	✓	✓	✓	✓	✓	✓	✓	104	X	X	X	X	X	X	X	X	X	✓	✓	✓	✓	✓			

Mulig

Ikke mulig

#### BREMSER



NTR070208  
Drivring Maxgrepp



NTR070212 Handrim Ellipse  
3R

#### Aksel



NTR010402  
Karbon aksel



NTR010401  
Standard aksel

#### BREMSER



NTR060001  
Standardbrems



NTR060002  
Brems høy kompositt



NTR060023  
Compactbrems



NTR060024  
Compactbrems lettvekt

**GAFLER**



// NTR080013 Gaffel Carbotecture  
& NTR080306 Svinghjul kompakt (soft)



Enarmsgaffel (alu)



Gaffel aluminium,  
sølv, oransje, svart

**SVINGHJUL**



Svinghjul, karbon



Svinghjul Aluminium

**SPECIALHJUL ( TILBEHØR)**



Fronthjul Adventus

**LOOPWHEELS**



Loopwheels, Drivhjul med  
fjæring

**RAMMETILBEHØR**



NTR090031 / NTR090032

Fjæring



NTR090001  
Vipperør



NTR090004  
Tippesikring



NTR090007  
Tippesikring rørmodell, plug-in

**RAMMETILBEHØR**



NTR090033 / NTR09008  
Tippesikring oppsvingbar



NTR090035  
Tippesikring sport



NTR090010  
Transitthjul



NTR090016  
frontbeskytter til  
rammefront

**DRIVHJUL / FELGER**



NTR070001  
Krysseikret



NTR070002  
Design hjul



NTR070003  
Lettvektshjul



NTR070004  
Proton hjul



NTR070007  
Spinergy hjul

**DEKK**



NTR070101  
Right Run



NTR070102  
kompakt



NTR070104  
Marathon Plus



NTR070107  
Schwalbe One