

Machine Translated by Google

brondell[®]
a healthy home experience

BRUKERHÅNDBOK

Swash 1200/1400 Luksus Bidet Toalettseter

S1200-EW

S1400-EW

S1400-EB

S1200-RW

S1400-RW

S1400-RB



Legg ved kjøpsbevis på denne siden

Bli med til en preuve d'achat à cette side

Adjunte prueba de compra a esta página

INNHold

Denne håndboken inneholder viktig sikkerhetsinformasjon. Les denne håndboken nøye før du bruker bidetet, og ta vare på den for senere referanse.

GENERELL INFORMASJON

02 SIKKERHETSINFORMASJON

- 06 **PRODUKTINFORMASJON**
- 06 Produktfunksjoner
- 08 Produktdimensjoner
- 09 Produktdeler

PRODUKTINSTALLASJON

- 10 **PRODUKTINSTALLASJON**
- 10 Installasjonsdeler
- 11 Før installasjon
- 11 Swash-installasjon
- 14 Installasjon av fjernkontroll
- 15 Installasjon av eksternt bidetfilter

PRODUKTDRIFT

- 16 **BRUKE SWASHEN**
- 16 S1200 fjernkontrollveiledning
- 18 S1400 fjernkontrollveiledning
- 20 Guide til kontroller for bidetsete
- 21 Bruk av Swash 1200/1400
- 25 Bruk av Swash 1400-ene
Tilleggsfunksjoner
- 26 Operasjoner i spesialmodus for Swash

TEKNISK INFORMASJON

28 PRODUKTPESIFIKASJONER

- 29 **VEDLIKEHOLD**
- 29 Rengjøring og fjerning av sete
- 29 Dyserengjøring 30
- Bytte luftfjernerpatronen 30
- Rengjøring av nettfilteret 31
- Produktlagring og bruk
- 31 FEILSØKING
- 34 GARANTI

OVERSETTELSER

- 36 SPANSK
- 72 FRANSK

SIKKERHETSINFORMASJON (VIKTIGE SIKKERHETSFORANSTALTNINGER)

Vær nøye med å ta vare på denne sikkerhetsinformasjonen. Vennligst les denne informasjonen for å forhindre tap av eiendom og ivareta sikkerheten.



FARE: Hvis

dette ikke overholdes, kan det føre til alvorlig skade eller død.



ADVARSEL:

Hvis dette ikke overholdes, kan det føre til alvorlig personskade eller materielle skader.



FORSIKTIGHET:

Hvis dette ikke overholdes, kan det oppstå mindre fysiske skader eller materielle skader.

LES ALLE INSTRUKSJONER FØR BRUK



FARE

Hvis følgende advarsler ikke overholdes, kan det føre til elektrisk støt, brann, personskade, skade på eiendom eller produktskade:

- Fjernkontrollen til dette produktet inneholder et knappebatteri. Ved svelging kan det forårsake alvorlig skade eller død i løpet av bare 2 timer. Hold fjernkontrollen unna barn og søk legehjelp umiddelbart hvis du mistenker at batteriet har blitt svelget.
- Ikke bruk en skadet strømplugg eller plugg den inn i en løs stikkontakt.
- Ikke flytt produktet ved å trekke i strømledningen.
- Ikke håndter produktet eller støpselet med våte hender.
- Ikke bøy strømledningen med makt eller plasser tunge gjenstander på den, da dette kan skade den eller deformert.
- Ikke koble til og dra ut strømstøpselet eller ledningen gjentatte ganger.
- Trekk ut støpselet til produktet før rengjøring, reparasjon, inspeksjon eller utskifting av deler.
- Fjern støv eller vann fra støpselet før du kobler det til.
- Ikke koble produktet til en stikkontakt eller grenuttak som brukes av for mange andre produkter. Bruk en stikkontakt som er tilstrekkelig for produktets effekt og som er vurdert til minst 15 forsterkere.
- Hvis strømledningen er skadet, må du ikke forsøke å reparere, modifisere eller bytte ut ledningen selv. Kontakt Brondell servicesenter gratis på 888-542-3355 eller send oss en e-post via nettstedet vårt.
- Hvis produktet lager en merkelig lyd, en brent lukt eller avgir røyk, må du koble det fra støpselet umiddelbart. fra stikkontakten og kontakt Brondell. Unnlattelse av å gjøre dette kan føre til elektrisk støt eller brann.
- Ikke stikk ledninger eller skarpe gjenstander inn i noen av åpningene på produktet. Dette kan føre til elektrisk støt, brann, eller produktskade.

TA VARE PÅ DISSE INSTRUKSJONENE

SIKKERHETSINFORMASJON (forts.) (VIKTIGE SIKKERHETSFORANSTALTNINGER)

FARE

- Ikke plasser en elektronisk eller gassbasert varmeovn i nærheten av produktet, og kast heller ikke brennende materialer, som for eksempel en tent sigarett, i toalettet. Dette kan føre til brann eller deformasjon av produktet. Ikke plasser beholdere fylt med vann eller andre væsker, mat, metallgjenstander eller brennbar materiale oppå produktet. Hvis fremmedlegemer kommer inn i produktet, kan dette føre til elektrisk støt eller brann.
- Ikke bruk produktet på steder som er utsatt for sterk fuktighet, og ikke sprut vann på produktet.
- Trekk støpselet ut av stikkontakten mens du rengjør badet, og vær forsiktig så du ikke spruter vann eller rengjøringsmidler på bidetet. Hvis du ikke gjør det, kan det føre til elektrisk støt eller brann.
- Hvis fremmedlegemer kommer inn i produktet, trekk støpselet ut av stikkontakten, slå av hovedvannventilen, og ring Brondell servicesenter.
- Ikke demonter, reparer eller modifiser produktet selv.
- Ikke bruk produktet hvis du har vært våt etter bading eller dusjing.
- Ikke plasser eller oppbevar produktet der det kan falle eller bli trukket ned i et badekar eller en vask.
- Ikke legg eller slipp produktet ned i vann eller annen væske.
- Ikke grip etter produktet hvis det har falt i vann. Trekk ut støpselet til produktet umiddelbart og ring Brondell servicesenter.
- Ikke bruk produktet hvis det ikke fungerer som det skal. Trekk ut støpselet umiddelbart, lukk hovedventilen for vannforsyning, og ring Brondell servicesenter på 888-542-3355. Unnlatelse av å gjøre dette kan føre til elektrisk støt, brann eller oversvømmelse.

ADVARSEL

Unnlatelse av å følge følgende advarsler kan føre til elektrisk støt, brann, personskade, skade på materielle rettigheter eller produktskade.

- Ikke koble til, bruk eller oppbevar enheten på steder der det finnes brennbare eller brennbare materialer brukt eller oppbevart.
- Ikke bruk industrivann eller gråvann til forsyningen, da dette kan forårsake hudskader eller sykdom.
- Steng hovedkranen for vanntilførselen når du rengjør.
- For barn og eldre som kan ha problemer med å justere temperaturen, eller de med sensitiv hud eller nedsatt varmefølsomhet, sett temperaturen på vaskesprayen og setet til «lav» eller «av» for å unngå brannskader.
- Nøye tilsyn er nødvendig når dette produktet brukes av barn, eldre eller personer som trenger generell assistanse.
- Ikke trykk på knappene med for mye kraft.
- Ikke stå oppå eller plasser tunge gjenstander på setetrekket.
- Bruk dette produktet kun til det tiltenkte formålet, som beskrevet i denne håndboken. Ikke bruk noe tilbehør som ikke anbefales av Brondell.

TA VARE PÅ DISSE INSTRUKSJONENE

SIKKERHETSINFORMASJON (forts.)

(VIKTIGE SIKKERHETSFORANSTALTNINGER)

ADVARSEL

- Bruk aldri dette produktet hvis ledningen eller støpselet er skadet, hvis det ikke fungerer som det skal, hvis det har blitt mistet eller skadet, eller mistet i vann. Kontakt Brondell servicesenter for undersøkelse og reparasjon.
- Hold ledningen unna varme overflater og varmeventiler.
- Blokker aldri luftåpningene på produktet eller plasser det på en myk overflate, for eksempel en seng eller sofa, der luftåpningene kan være blokkert. Hold luftåpningene fri for lo, hår osv.
- Aldri slipp eller stikk gjenstander inn i noen åpning eller slange.
- Ikke bruk produktet utendørs eller bruk det der aerosolprodukter (spray) brukes, eller i et rom der det kan bli utsatt for oksygen.
- Koble dette produktet kun til en jordet stikkontakt. Se jordingsinstruksjonene i de neste sidene i manualen.

FORSIKTIGHET

Unnlattelse av å følge følgende advarsler kan føre til elektrisk støt, brann, personskade, skade på materielle rettigheter eller produktskade.

- For innbyggere i California: CR2032-batterier inneholder perkloratmateriale – spesiell håndtering kan gjelde. Gå til <http://www.dtsc.ca.gov/hazardouswaste/perchlorate> for mer informasjon.
- Ikke koble hovedvannforsyningen til varmtvannsrøret eller tilførselen (koble kun til kaldtvannsrøret). vannforsyning).
- Etter installasjonen må du kontrollere at alle vanntilførselstilkoblinger er for lekkasjer. Gummiplåter skal være på plass for vanntilkoblingsslangene og T-ventilen.
- Ikke åpne/lukk setet eller setetrekket med for mye kraft.
- Vær forsiktig så urin ikke kommer i kontakt med produktet – unnlattelse av å gjøre det kan føre til vond lukt eller funksjonsfeil.
- Hvis produktet ikke skal brukes over lengre tid, trekk ut strømledningen, lukk hovedkontakten vanntilførselsventilen, og tøm ut eventuelt vann i vanntanken.
- Ikke trekk ut bidetslangen med for mye kraft.
- Ikke bruk tynner, benzen, sure kjemikalier, klorid eller saltsyre på eller i nærheten av produktet. Dette kan føre til korrosjon på metalledene eller misfarging eller riper på bidetkroppen.
- Dette apparatet er ikke beregnet for bruk av personer (inkludert barn og eldre) med reduserte fysiske, sensoriske eller mentale evner, eller mangel på erfaring og kunnskap, med mindre de har fått tilsyn eller instruksjoner om bruk av apparatet av en person som er ansvarlig for deres sikkerhet.
- Barn bør holdes under oppsyn for å sikre at de ikke leker med apparatet.

TA VARE PÅ DISSE INSTRUKSJONENE

SIKKERHETSINFORMASJON (forts.) (VIKTIGE SIKKERHETSFORANSTALTNINGER)

INSTRUKSJONER FOR JORDING OG GFI-UTTAK

Dette produktet skal kun brukes med en jordet GFCI-uttak (Ground Fault Circuit Interrupter) og en jordet trepolet strømledning som vist til høyre. Ved elektrisk kortslutning reduseres risikoen for elektrisk støt ved bruk av en jordet GFCI-uttak.

Dette produktet er utstyrt med en jordet ledning og er kun til bruk på en nominell 120V-krets (minimum 15 ampere) og må kobles til en stikkontakt som er skikkelig jordet med en jordfeilbryter som vist. Skift ut eller reparer en skadet ledning umiddelbart.

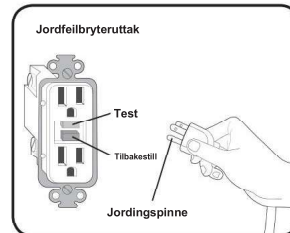

Feil bruk av jordingspluggen kan føre til fare for elektrisk støt.

- Hvis reparasjon eller utskifting av ledningen eller støpselet er nødvendig, må du ikke koble jordledningen til noen av flatstifterminalene. Ledningen med grønn isolasjon (enten med eller uten gul stripe) er jordledningen.
- Ta kontakt med en kvalifisert elektriker hvis jordingsinstruksjonene ikke er fullstendig forstått, eller hvis det er tvil om produktet er riktig jordet.

Bruk av skjøteledning

Hvis det er nødvendig å bruke en skjøteledning, bruk kun de som er klassifisert for minst 15 ampere med en tretråds skjøteledning med en trebent jordingsplugg. Koble den kun til en trespolet jordet GFCI-kontakt som passer til produktets plugg. Skift ut eller reparer eventuelle skadede ledninger umiddelbart.

TA VARE PÅ DISSE INSTRUKSJONENE

PRODUKTINFORMASJON

S1200/1400 PRODUKTFUNKSJONER

Doble dyser i rustfritt stål – separate dyser i rustfritt stål motstår smuss og bakteriell forurensning for forbedret hygiene. Den doble dysekonfigurasjonen sikrer nøyaktig dekning for alle typer brukere.

Luftig vaskespray – mikrobobler som innføres i vaskesprøyen skaper en mildere og mykere vaskeeffekt, designet for sensitiv hud. I tillegg reduserer den luftige sprøyen det totale vannforbruket og er mer effektiv til å vaske huden.

Posisjonerbare dyser – hver dyse har syv forskjellige posisjoner for å sikre den mest komfortable og fullstendige vasken.

Ergonomisk oppvarmet sete – med fire temperaturinnstillinger (Høy/Middels/Lav/Av).

Nattlys – et lysende nattlys betyr at du ikke trenger å blende blendet under midnattsturer på toalettet.

Solid, «sittbart» lokk – det sterke bidetokket tåler opptil 114 kg.

Skånsom lukking av sete og lokk – «smellfri» skånsom lukking av sete og lokk er brukervennlig.

Øyeblikkelig og uendelig varmt vann – det banebrytende keramiske varmesystemet sikrer en uendelig varm vannstråle for postural og feminin vask.

Justerbar vanntemperatur og -trykk – hver vaskemodus (foran og bak) har fire tilgjengelige vanntemperaturinnstillinger og tre vanntrykkinnstillinger.

Bred spraystråle – tre breddeinnstillinger utvider vaskestrålen fra en sterk konsentrert stråle til en myk spray for en mer personlig og grundig vask.

Trådløs fjernkontroll – den intuitive fjernkontrollen leveres med en praktisk magnetisk dokkingstasjon og monteringsbrakett, og inkluderer en egen økomodus for å spare batterilevetid.

To brukerminneinnstillinger – tilpass innstillinger som vanntemperatur, vanntrykk og til og med spraybredden etter dine egne preferanser, og behold dem med to programmerbare profilinnstillinger.

«Auto»-funksjon – aktiverer en forhåndsinnstilling for enten en front- eller bakvaskesyklus. Tørkesyklusen aktiveres deretter med Swash 1400. Se side 22 for mer informasjon.

Automatisk økomodus – denne funksjonen senker automatisk setetemperaturen ti minutter etter at Swash-enheten sist ble brukt.

Hurtigtøsende sete – hurtigtøserknapp for enkel fjerning og rengjøring av sete og toalett.

PRODUKTFUNKSJONER KUN FOR S1400

Varmlufttørker – inkluderer justerbar temperatur med tre nivåer for en håndfri opplevelse og reduksjon av toalettpapir – jevn eliminering.

Dyseoscillasjon – bevegelsesfunksjonen gir en masserende, oscillerende rens under vaskesyklusen, noe som sikrer en grundig og komfortabel vask.

Dysesterilisering – ved å bruke sølv som et naturlig antibakterielt middel kan vi lage en steriliserende vask for dysene som er 100 % kjemikalie- og vedlikeholdsfri, slik at de holder seg rene, hygieniske og korrosjonsfrie.

Luktfjerner – det aktiverte kullfilteret fjerner lukt ved kilden. Det dekker eller maskerer ikke lukt, men fjerner den ved å fjerne luft fra toalettskålen, føre den gjennom det utskiftbare filteret og blåse ut den rene luften gjennom ventilen bak på Swash-en.

PRODUKTINFORMASJON (forts.)

PRODUKTDIMENSJONER

Langstrakt toppvisning

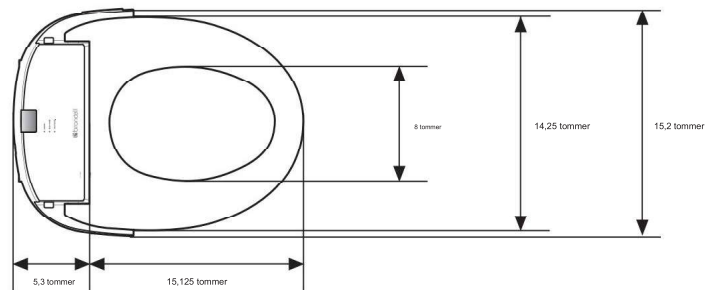

Rund toppvisning

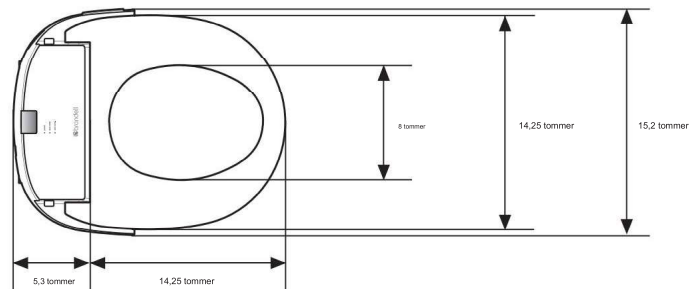

Bunnvisning

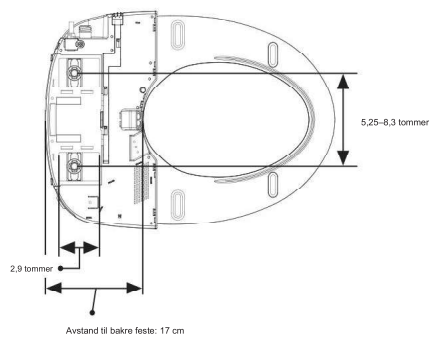

Avstand mellom Monteringshull

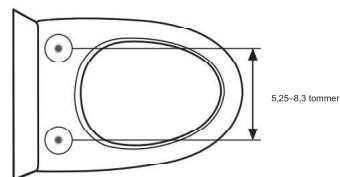

PRODUKTDELER

- 1. Lokk
- 2. IR-sensor
- 3. Dyser i rustfritt stål
- 4. Sensor for kroppsdeler (sete)
- 5. Sete
- 6.

- 7. Strømledning
- 8. Bidetslange
- 9. T-ventil

- 10. Avløpsplugg
- 11. Vanninntak
- 12. Hurtigtøserknapp

- 13. Monteringsplate
- 14. Lukt fjerner

- 15. Natlyt
- 16. Fjernkontroll

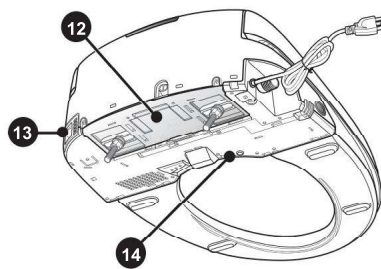
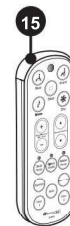
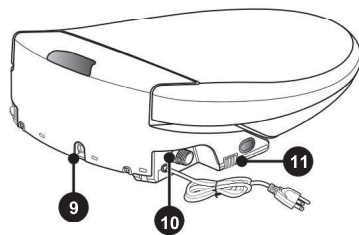

PRODUKTINSTALLASJON

INSTALLASJONSDELER

1. Monteringsbolt (2)
2. Gummikjegleskive (2)
3. Flat skive (2)
4. Tønnemutter (2)
5. Monteringsplate
6. Justerbar brakett (2)
7. T-ventilkobling med gummipakning

8. Bidetslange
9. Kabelklips (2)
10. Veggfeste for fjernkontroll
11. Skrue for fjernkontroll
12. Fjernanker (2)
13. CR2032-batterier (4)

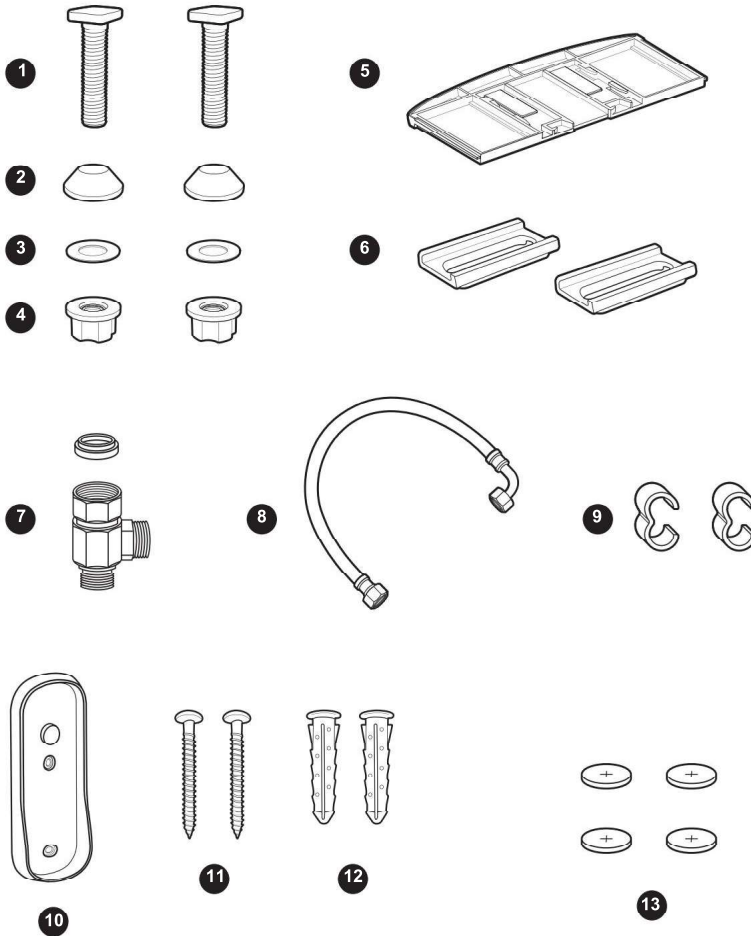

FØR INSTALLASJON

SE VÅR INSTALLASJONSVIDEO

Installasjon for alle Swash-produkter finner du på nett på brondell.com

SJEKK FOR TOPPMONTERING

Hvis armaturet ditt bare har tilgang fra toppen til monteringsboltene som holder setet til toalettet, må du sannsynligvis kjøpe Swash Bidet Seat Top Mount Hardware Kit, som du finner på brondell.com.

SE OM DET ER EN SKJULT TOALETTFYLLINGSVENTIL

Mange moderne toaletter har elegante design som er ment å dekke og kamuflere rørkoblinger, noe som gjør en standard Swash-installasjon vanskelig eller umulig. Til dette anbefaler vi å bruke vår alternative Swash-bidet-sete-T-ventil, som du finner på brondell.com.

SJEKK VANNFORSYNINGSLINJEN

Sjekk ledningen som kobler toalettbeholderen til vannstengningsventilen. Hvis det er et stivt rør, må du kanskje kjøpe en fleksibel slange for å erstatte den før du installerer Swash-en. Lengden på slangen og størrelsen på koblingene vil variere.

RESTERENDE FUKTIGHET ER NORMAL

Hvert produkt testes med rent vann under produksjonen for å sikre høyeste kvalitet og ytelse. Det er normalt å finne en liten mengde restfuktighet på produktet, i beholderen og filteret.

VERKTØY

Det kan være nødvendig med en stjerneskrutrekker eller en vanlig skrutrekker for å fjerne det eksisterende toalettsetet, og en vanlig skiftenøkkel kan være nødvendig for tette vanntilkoblinger. Teflontape kan være nyttig for å lage en vanntett sete mellom rørtilkoblingene.

SWASH-INSTALLASJON

Les disse instruksjonene nøye før du installerer Swash. Unnlatelse av å gjøre dette kan føre til oversvømmelse, lekkasje eller skade på produktet.

1. Fjerning av eksisterende toalettsete
 - a. Løft hengseldekslene og bruk en skrutrekker til å fjerne monteringsboltene.
 - b. Fjern toalettsetet.

MERK: Trinnene kan variere avhengig av setetype og toalett

PRODUKTINSTALLASJON (forts.)

INSTALLASJON AV SKYLEBÅND (forts.)

2. Slå av vannkranen og spyl toalettet

- Skru av vannventilen for å stoppe vannstrømmen.
- Skyl toalettet og hold inne håndtaket for å tømme det helt tank.
- Koble vanntilførselsslangen fra toalettbeholderen. Ikke koble fra vanntilførselsventilen.

MERKNADER:

- Du kan gjerne plassere en beholder under tanken for å samle opp overflødig vann.
- Ikke fortsett uten å fullføre trinnene ovenfor
- Unnløse av å gjøre dette kan føre til oversvømmelse, lekkasje eller skade på Swash-en.

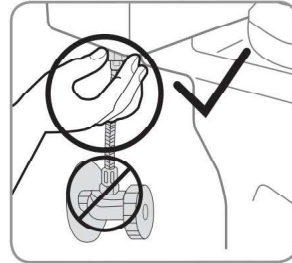

Trinn 2c

3. Koble T-ventilen til toalettens påfyllingsventil

- Plasser den flate kanten av gummiskiven inn i T-ventilen mot metallet med den hevede leppen vendt mot toalettanktilkoblingen.
- Monter T-ventilen med gummipakningen på den innkommende vanntilkoblingen på bunnen av toalettbeholderen.

MERKNADER:

- T-ventilen kobles til påfyllingsventilen rett under toalettbeholderen – den kobles ikke til på veggen.
- Koble kun til kaldtvannsledningen for toalettet.
- Hvis vannledningen din er stiv, kan det hende du må bytt den ut før du fortsetter.

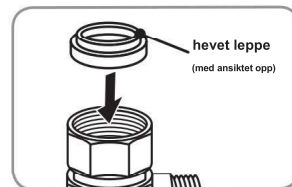

Trinn 3a

4. Koble vannforsyningsledningen fra veggen til bunnen av T-ventilen.

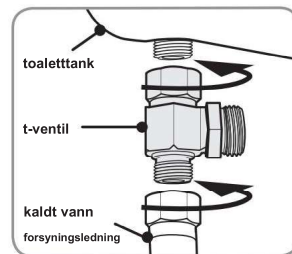

Trinn 3-4

5. Monter monteringsplaten

- Plasser den justerbare monteringsplaten over monteringshullene på toalettet, med gummisiden ned og den buede kanten mot toalettanken.
- Plasser de justerbare brakettene med den flate siden ned i midten av den firkantede åpningen i monteringsplaten, og sett monteringsboltene gjennom de justerbare brakettene og monteringshullene. Sørg for at det firkantede monteringsbolthodet er på linje med sidene på den justerbare brakettene.
- Skryv gummikonusskiven, den flate skiven og deretter fatet mutteren på monteringsboltene under toalettskålen og stram til for å holde monteringsplaten på plass.

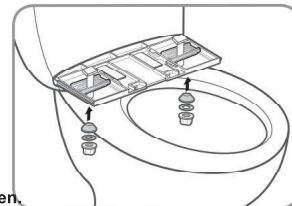

Trinn 5b og 5c

INSTALLASJON AV SKYLEBÅND (forts.)

6. Koble bidetslangen til setet

- Koble bidetslangen til vanninntaket. Stram til for hånd for å feste. Vær forsiktig så du ikke vrir bidetslangen, bøyer den for mye eller fjerner plastgjengene når du skrur slangen på bidetsetet.

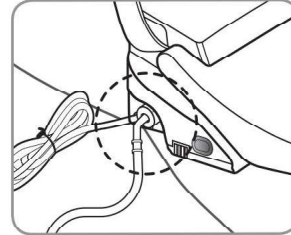

Trinn 6a

7. Fest Swash-en til monteringsplaten

- Plasser Swash-en flatt på toalettskålen foran monteringsplaten, og skyv setet på platen til det sitter godt og «klikker» på plass.
- Hvis setet virker for kort eller for langt for toalettet, juster monteringsplaten deretter. For å justere monteringsplaten, løsne mutterne under toalettet og skyv setet fremover eller bakover etter behov. Setet er riktig justert, stram til mutterne for å holde det på plass.

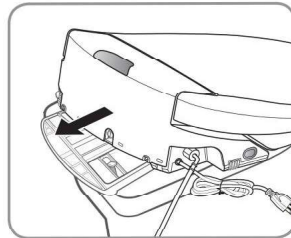

Trinn 7b

8. Koble den åpne enden av bidetslangen til T-ventilen.

9. Slå på vannforsyningen

- Åpne hovedventilen for vannforsyning sakte og sjekk om lekkasjer.
- Vent i 5 minutter, sjekk igjen og se om det ikke er noen lekkasjer fortsette.

10. Koble til strømmen

- Koble strømledningen til stikkkontakten.
- Bruk om ønskelig de medfølgende kabelklipsene til å koble strømledningen og bidetslangen side om side for en ryddigere løsning. utseende.

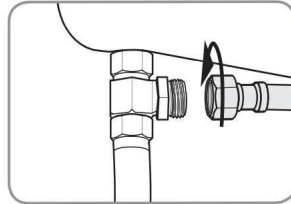

Trinn 8

MERKNADER:

- Sørg for at du kun bruker en jordet GFCI (jordingsenhet). (feilbryter) stikkontakt. Ved kortslutning kan en jordet jordfeilbryter bidra til å forhindre elektrisk støt eller skade.
- Hvis det er nødvendig å bruke en skjøteledning, bruk kun de som er klassifisert for minst 15 ampere med en tretråds skjøteledning med en trebent jordplugg.

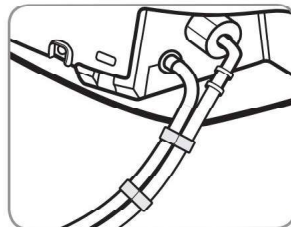

Trinn 10b

PRODUKTINSTALLASJON (forts.)

INSTALLASJON AV FJERNKONTROLL

1. Batteriinstallasjon

- a. Skill fjernkontrollen fra den magnetiske dokken.
- b. Snu fjernkontrollen og åpne det barnesikre batterirommet ved å løse batteridekselet med en flat skrutrekker eller en liten mynt. Sett inn de fire medfølgende CR2032-batteriene med plussiden opp og sett batteridekselet på plass igjen.
- c. For å bekrefte at batteriene er riktig installert, trykk på Stopp-knappen. LED-lampen for «Bred sprøyte» skal da lyse i noen sekunder (MERK: De to andre LED-lampene kan lyse eller ikke lyse på dette tidspunktet, avhengig av gjeldende innstillinger).

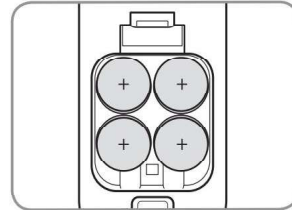

Trinn 1b

2. Monter fjernkontroll (valgfritt)

- a. Finn en plassering på badet for fjernkontrollen kontroll som er synlig og tilgjengelig fra toalettet.
- b. Avhengig av veggtypen kan du installere ved hjelp av de medfølgende skruene og ankerfestene, eller bruk den medfølgende dobbeltklebende tapen på baksiden av det eksterne veggfestet.
Sørg for at fjernkontrollfestet er helt festet med begge metodene, slik at det ikke faller ned og skader fjernkontrollen.

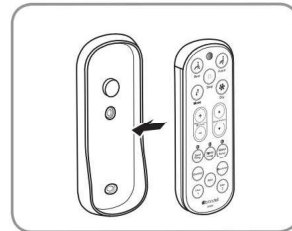

Trinn 2c

- c. Plasser fjernkontrollen i festet som vist.



FARE – Viktig batteriinformasjon:

1. Fjernkontrollen inneholder «myntbatterier» – oppbevares utilgjengelig for barn. Ved svelging, kontakt lege legehjelp umiddelbart.
2. Inntak av batterier kan forårsake alvorlig skade eller død i løpet av bare 2 timer.
3. Bruk kun CR2032-batterier. Ikke bland nye og gamle batterier.
4. Dobbeltsjekk retningen + og –.
5. Vær forsiktig når du åpner batterirommet for å bytte batterier – batteriene er fjærbelastede.
6. Kast gamle batterier på en forsvarlig måte.



For innbyggere i California: CR2032-batterier inneholder perkloratmateriale – spesiell håndtering kan gjelde. Besøk <http://www.dtsc.ca.gov/hazardouswaste/perchlorate> for mer informasjon.

INSTALLASJON AV EKSTERNT BIDETFILTER

NOTE:

- Kunder med hardt vann, brønnvann og mykt vann kan forlenge levetiden til bidetsetet sitt ved å kjøpe og installere et eksternt innebygd vannfilter som skal brukes med Swash-en. Bidetfilteret bør skiftes hver sjette måned.

1. Skru av vannkranen og spyl toalettet.
 - a. Skru av vannventilen for å stoppe vannstrømmen.
 - b. Skyll toalettet og hold inne håndtaket for å tømme det helt. tank.
2. Koble bidetslangen fra T-ventilen
3. Koble hunnenden av Swash-filteret til den åpne T-ventilkobling.
4. Koble bidetslangen til hannenden av Swash-slangen Filter.
5. Skru vanntilførselsventilen på toalettet igjen.

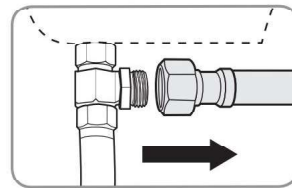

Trinn 2

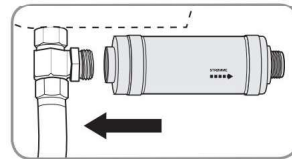

Trinn 3

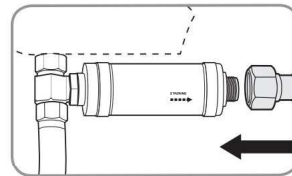

Trinn 4

BRUKE SWASHEN

HURTIGREFERANSEGUIDE – S1200 FJERNKONTROLL

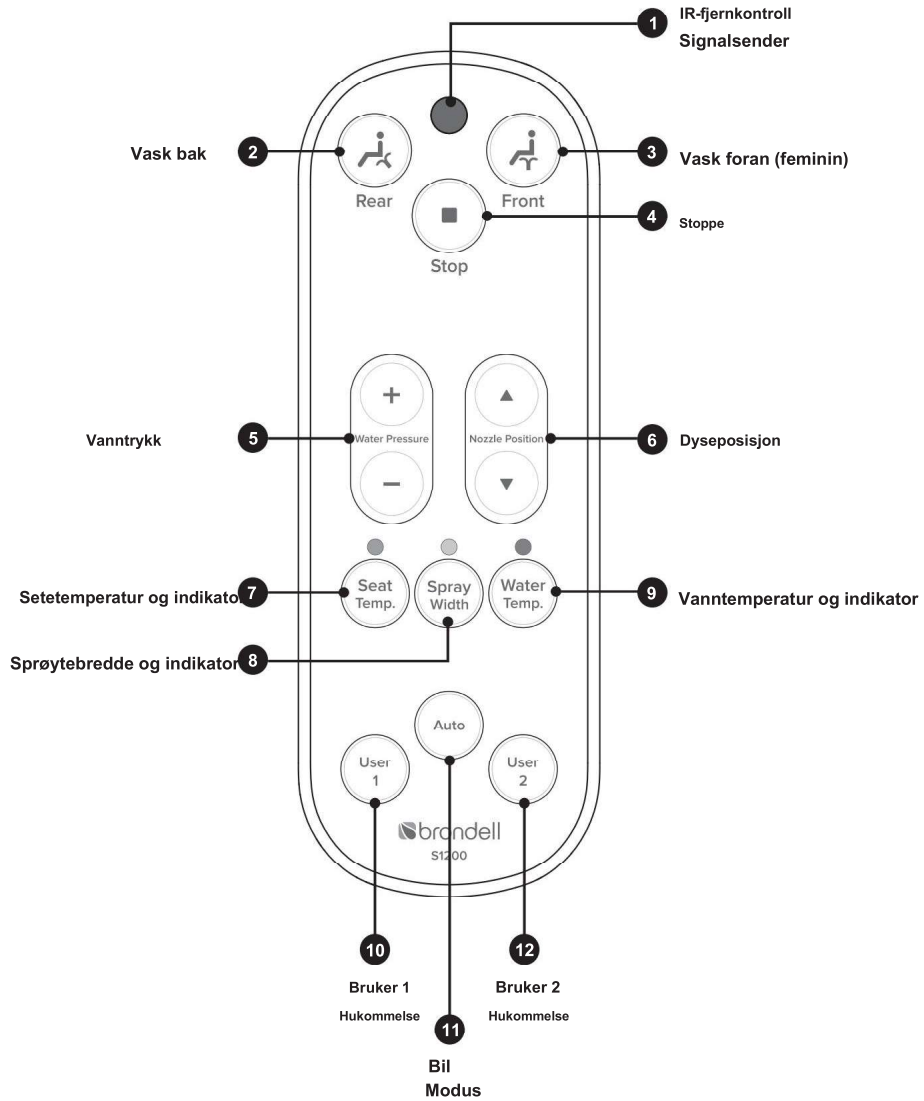

HURTIGREFERANSEGUIDE – S1200 FJERNKONTROLL (forts.)

SE DIAGRAM PÅ SIDE 16

1. Fjernstyrt IR-signalsender
Overfører signalet fra fjernkontrollen til setet når en knapp trykkes.
2. Knapp for bakspyling
Denne knappen aktiverer den luftede bakspylingsfunksjonen.
3. Vaskeknapp foran (feminin)
Denne knappen aktiverer den luftige frontvasken, eller «femininvaske»-funksjonen.
4. Stoppknapp
Stopper alle funksjoner som er i drift.
5. Vantrykksknapper
Disse knappene øker eller reduserer vantrykket, til én av tre innstillinger, under hver av de luftede vaskesyklusene.
6. Knapper for dyseposisjon
Disse knappene flytter vaskedysen til en av syv posisjoner under en av de luftede vaskesyklusene.
7. Indikator for setetemperatur
og -temperatur Viser innstillingen for setetemperatur. Trykk på knappen for å bla gjennom hver innstilling.
Av, Lav - 30°C (blå), Middels - 36°C (rosa), Høy - 37°C (rød)
8. Sprøytebredde og indikator
Indikerer innstillingen for vaskesprøytebredde. Trykk på knappen for å bla gjennom hver innstilling.
Konsentrert (blå), Medium (rosa) og Bred (rød)
9. Vanntemperatur og indikator
Indikerer innstillingen for vanntemperatur. Trykk på knappen for å bla gjennom hver innstilling.
Av - innkommende vanntemperatur, Lav - 90° F (blå), Middels - 95° F (rosa), Høy - 100° F (rød)
10. Brukerminne 1
Denne knappen inneholder programmeringen for alle tilpasningene som er angitt i bruker 1s vaskesyklus.
Se side 23 for mer informasjon.
11. Automodus
Denne knappen kjører automatisk en forhåndsprogrammert vaskesyklus (foran eller bak). Se side 22 for mer informasjon.
12. Brukerminne 2
Denne knappen inneholder programmeringen for alle tilpasningene som er angitt i vaskesyklusene til bruker 2.
Se side 23 for mer informasjon.

BRUK AV SKYLEBÅNDET (forts.)

HURTIGREFERANSEGUIDE – S1400 FJERNKONTROLL

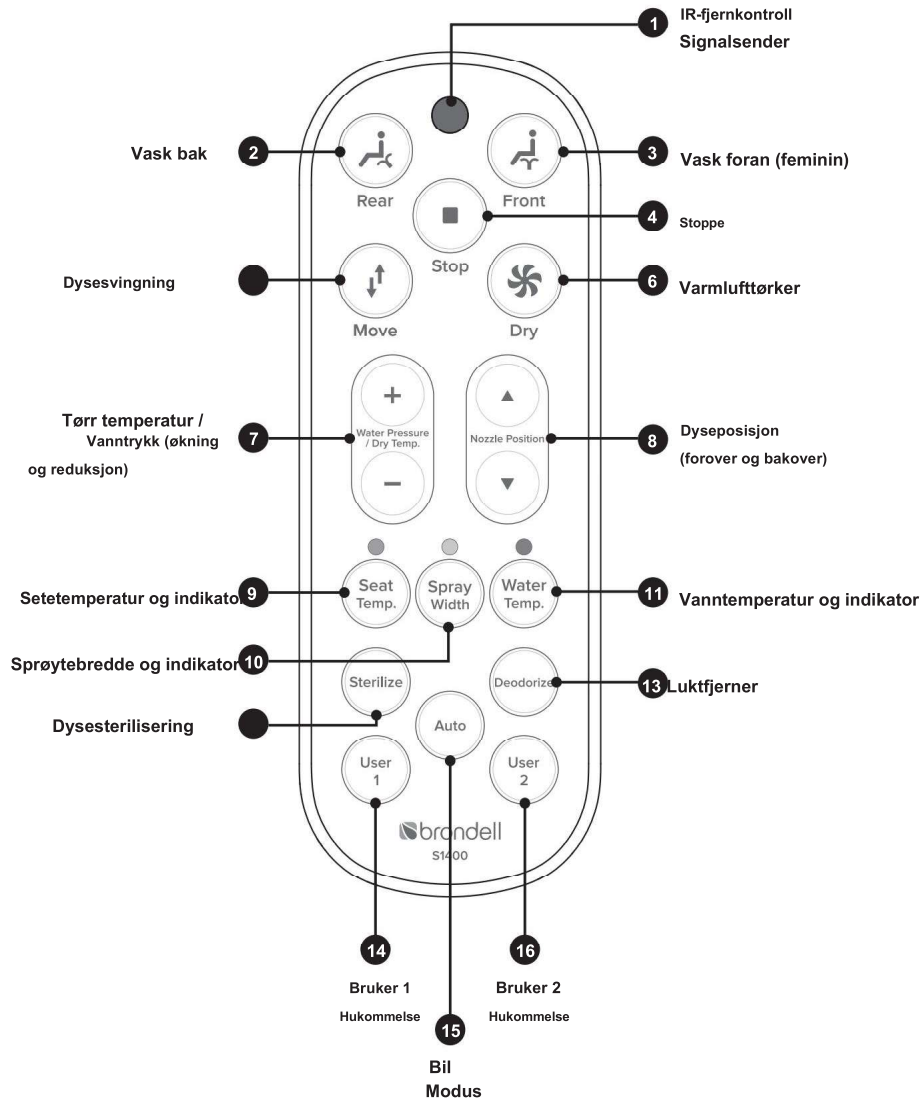

HURTIGREFERANSEGUIDE – S1400 FJERNKONTROLL (forts.)

SE DIAGRAM PÅ SIDE 18

1. Fjernstyrt IR-signalsender

Overfører signalet fra fjernkontrollen til setet når en knapp trykkes.

2. Knapp for bakre spylar

Denne knappen aktiverer den luftede bakspylarfunksjonen.

3. Vaskeknapp foran (feminin)

Denne knappen aktiverer den luftige frontvasken, eller «femininvask»-funksjonen.

4. Stoppknapp

Stopper alle funksjoner som er i drift.

5. Knapp for dysesvingning (flytting)

Denne knappen aktiverer dyseoscillasjonsfunksjonen. Når den er aktivert, beveger den fremre eller bakre dysen seg frem og tilbake under vaskesyklusen for å rengjøre et større område. Trykk på knappen igjen for å stoppe oscillasjonen.

6. Tørkeknapp

Slår på varmlufttørkeren i to minutter.

7. Knapper for vanntrykk/tørketemperatur

Disse knappene øker eller reduserer vanntrykket til én av tre innstillinger under en av de luftede vaskesyklusene. Under tørkesyklusen øker eller reduserer disse knappene temperaturen på varmlufttørkeren.

8. Knapper for dyseposisjon

Disse knappene flytter vaskedysen til en av syv posisjoner under hver av vaskesyklusene.

9. Vanntemperatur og indikator

Indikerer innstillingen for vanntemperatur. Trykk på knappen for å bla gjennom hver innstilling.

Av - innkommende vanntemperatur, Lav - 90° F (blå), Middels - 95° F (rosa), Høy - 100° F (rød)

10. Sprøytebredde og indikator

Indikerer innstillingen for vaskesprøytebredde. Trykk på knappen for å bla gjennom hver innstilling.

Konsentrert (blå), Medium (rosa) og Bred (rød)

11. Setetemperatur og indikator

Indikerer innstillingen for setetemperatur. Trykk på knappen for å bla gjennom hver innstilling.

Av, Lav - 30°C (blå), Middels - 36°C (rosa), Høy - 37°C (rød)

12. Dysesterilisator

Denne steriliseringsvasken bruker sølv som et naturlig antibakterielt middel og er 100 % kjemikalie- og vedlikeholdsfri, noe som holder dysene rene, hygieniske og korrosjonsfrie.

13. Luktfjerner

Eliminerer lukt ved å fjerne luft fra toalettskålen, føre den gjennom det utskiftbare aktive karbonfilteret og blåse den rene luften ut gjennom ventilen bak på Swash-en.

14. Brukerminne 1

Denne knappen inneholder programmeringen for alle tilpasningene som er angitt i bruker 1 sine vaske- og tørkesykluser. Se side 23 for mer informasjon.

15. Automatisk minne

Denne knappen starter automatisk en forhåndsprogrammert vask (foran eller bak) og tørkesyklus. Se side 22 for mer informasjon.

16. Brukerminne 2

Denne knappen inneholder programmeringen for alle tilpasningene som er angitt i vaske- og tørkesyklusene til bruker 2. Se side 23 for mer informasjon.

BRUK AV SKYLEBÅNDET (forts.)

BIDTSETEKONTROLLER VEILEDNING

Grunnleggende funksjoner som rengjøring av bakre del og rengjøring av dyser kan brukes uten fjernkontrollen ved å bruke hjelpeknappene som vises nedenfor.

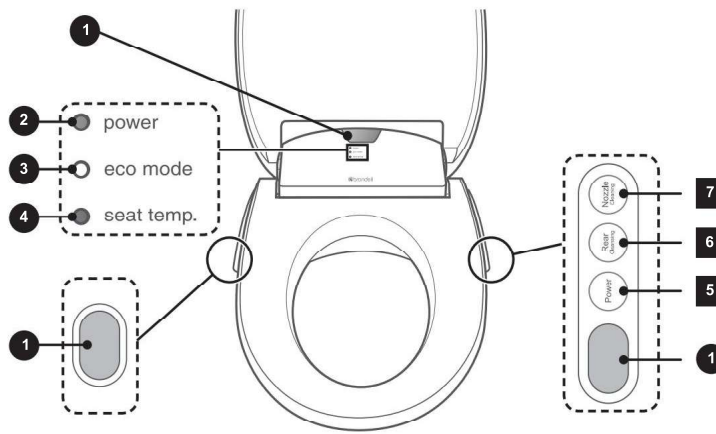

SETEDISPLAY 1.

Fjernstyrt IR-mottaker (3)

Mottar signal fra fjernkontrollen.

2. Strømindikator

Denne indikatoren lyser når bideten er slått på.

Denne indikatoren er slått av når Øko-modus er aktivert.

3. Indikator for økomodus

Denne indikatoren lyser når økomodus er aktivert og aktiveres, ti minutter etter at Swash sist ble brukt eller programmert.

4. Indikator for setetemperatur

Denne indikatoren lyser når setetemperaturen er satt til Lav, Middels eller Høy.

Indikatoren er slått av når setetemperaturen er av. Denne indikatoren er også slått av når Eco-modus er aktivert.

HJELPEKONTROLLPANEL

5. Av/på-knapp

Slår setet av/på. Trykk og hold inne knappen i 2 sekunder for å slå det av.

Hvis av/på-knappen trykkes mens en vaskefunksjon er i gang, stopper vaskefunksjonen.

6. Knapp for rengjøring bak

Starter baksplyerfunksjonen med de sist brukte innstillingene.

7. Knapp for rengjøring av dyser

Når du trykker på den, vil den ene dysen trekkes helt ut, noe som gjør rengjøringen enkel. Trykk igjen for å trekke den andre dysen ut, og én gang til for å trekke inn begge dysene.

BRUK AV SWASH 1200/1400

MERKNADER:

- Vaskefunksjonene vil ikke fungere med mindre sensoren i setet registrerer at noen sitter (hudledningsevnesensor). For å overstyre setesensoren, se avsnittet på side 27.
- Fjernkontrollen vil ikke betjene Swash hvis batteriene er svake, tomme eller ikke riktig installert (fjernkontrollen krever 4 x CR2032-batterier for å fungere).

Varmtvannsvask med luft

1. Sitt på setet for å sikre hudkontakt. Setet vil gi fra seg en hørbar respons som gir beskjed om at setesensoren er aktivert. Samtidig vil en automatisk selvrensende syklus starte – en liten mengde vann vil skylle over dysene og ned i toalettskålen.
2. Trykk på knappen foran eller bak på fjernkontrollen for å starte vannstrømmen. Dysene vil selvrense. og tøm ut en liten mengde vann som vil vare i flere sekunder før du starter vaskefunksjonen – vær oppmerksom på at dette kan ta opptil 20 sekunder.
Den fremre eller bakre pistolen vil trekkes ut og vaske i 2 minutter, før den slår seg av automatisk.
3. For å fortsette vasken i mer enn 2 minutter, trykk på knappen foran eller bak igjen.
under vaskesyklusen. Hver gang du trykker på knappen under vaskesyklusen, starter 2-minutterssyklusen på nytt.
4. Hvis du vil stoppe vasken før 2-minutterssyklusen er ferdig, trykker du på Stopp-knappen for å avbryte strømmen.
5. Mens man vasker, kan brukerne justere vanntemperatur, vanntrykk, spraybredde og dyseposisjon i henhold til deres preferanser.
5. Etter vaskesyklusen vil dysene utføre en selvrensende syklus og tømme vann i omtrent 5 sekunder.

NOTE:

- Du kan ikke øke vanntryknivået til høyere enn nivå 2 under følgende forhold: Temperaturen på hovedvannforsyningen er under 10 °C, eller hvis den nominelle strømkilden er under 110 V.

Dyseposisjonering

Mens vaskefunksjonen er i gang, bruk opp- og ned-pilene for dyseposisjon på fjernkontrollen for å endre dysenes posisjon og spraye. Hver dyse har sju posisjoner.

Justering av vanntrykk

Mens vaskefunksjonen er i gang, trykk på vanntrykkknappene «+» og «-» på fjernkontrollen for å øke eller redusere vanntrykket på spraydysen. Det er tre vanntryknivåer: Lav – Middels – Høy.

BRUK AV SKYLEBÅNDET (forts.)

BRUK AV SWASH 1200/1400 (forts.)

Bred sprøyte

For å justere spraybredden på vaskestrålen under en vaskesyklus, trykk på knappen Bred spray. Knappen Bred spray har tre nivåer som indikeres av indikatorlampen for bred spray på fjernkontrollen:

Konsentrert strøm (blå), middels strøm (rosa), bred strøm (rød)

Å øke sprøytebredden til innstillingene Medium og Bred vil også redusere sprøytetrykket.

Justering av vanntemperatur

Trykk på vanntemperaturknappen for å justere temperaturen til ønsket nivå. Det er fire temperaturnivåer som indikeres av setetemperaturindikatorlampen på fjernkontrollen:

Av - innkommende vanntemperatur, Lav - 90° F (blå), Middels - 95° F (rosa), Høy - 100° F (rød)

Justering av setetemperatur

Trykk på setetemperaturknappen for å justere setetemperaturen til ønsket nivå. Det er fire temperaturnivåer som indikeres av setetemperaturindikatorlampen på fjernkontrollen:

Av, Lav - 30°C (blå), Middels - 36°C (rosa), Høy - 37°C (rød)

Autofunksjon

Autofunksjonen kjører en forhåndsinnstilt vaske- og tørkesyklus* med et enkelt trykk eller hold inne «Auto»-knappen.

Hvis du trykker på Auto-knappen, starter du en bakvaskesyklus i 90 sekunder ved middels (rosa) vanntemperatur. Vanntrykket vil bli satt til høyt, og spraybredden vil være på middels (rosa) innstilling. Oscillasjonsfunksjonen starter så snart vaskesyklusen starter. Swash vil automatisk starte lufttørkeren* og kjøre en tørkesyklus* i 2 minutter umiddelbart etter vaskesyklusen. Tørketrommeltemperaturen* vil bli satt til middels.

Trykk og hold inne «Auto»-knappen i 5 sekunder for å starte en frontvaskesyklus i 90 sekunder ved middels (rosa) vanntemperatur. Vanntrykket vil bli satt til høyt og spraybredden vil være på middels (rosa) innstilling. Oscillasjonsfunksjonen starter så snart vaskesyklusen starter. Swash vil automatisk starte lufttørkeren* og kjøre en tørkesyklus* i 2 minutter umiddelbart etter vaskesyklusen. Tørketrommeltemperaturen* vil bli satt til middels.

Trykk på Stopp på fjernkontrollen når som helst under vaske- eller tørkesyklusen* for å stoppe den automatiske funksjonen.

I «Auto»-modus vil setetemperaturen forbli uendret; den vil bli satt til den siste setetemperaturinnstillingen. Luftfjernerne vil ikke slå seg på under Auto-funksjonen.

NOTE:

- Varmlufttørkeren er kun tilgjengelig på Swash 1400-modellen

BRUK AV SWASH 1200/1400 (forts.)

Innstilling av brukerminne

Med minnefunksjonene Swash bruker 1 og bruker 2 kan du programmere dine foretrukne vaskeinnstillinger for en front- og bakvaskesyklus for to brukere. Disse innstillingene inkluderer: Vanntemperaturnivå, sprøytebreddenivå, vanntryknivå, dyseposisjon og dysesvingning*. Følg trinnene nedenfor for å programmere og bruke minnefunksjonen.

*kun tilgjengelig på Swash 1400-modellen

Programmering av bruker 1- eller bruker 2-minnefunksjon

1. Sitt på setet. Setet vil gi fra seg et hørbart svar som forteller deg at setesensoren er aktivert (med mindre «Stillemodus» er satt til På). Samtidig vil en liten mengde vann skylle over dysen, og utføre en automatisk selvrensende syklus.
2. For å programmere innstillinger for fremre dyse, trykk og slipp frontknappen. For å programmere innstillinger for bakre dyse, trykk og slipp bakre knappen. En vaskesyklus vil starte.
 - a. Mens vasken er i gang, still inn ønsket vanntemperaturnivå og sprøytebredde Innstilling, vanntryknivå, dyseposisjon og oscillasjonsalternativ.*
 - b. La vaskeprogrammet kjøre i to minutter, eller trykk på Stopp-knappen når som helst.
3. Start eventuelt en ny vaskesyklus med den motsatte dysen.
 - a. Mens vasken er i gang, still inn ønsket vanntemperaturnivå og sprøytebredde Innstilling, vanntryknivå, dyseposisjon og oscillasjonsalternativ.*
 - b. La vaskeprogrammet kjøre i to minutter, eller trykk på Stopp-knappen når som helst.
4. Trykk og hold inne Bruker 1- eller Bruker 2-knappen på fjernkontrollen i fem (5) sekunder for å lagre programmeringen. Du skal høre et pip når innstillingene er programmert.

Fortsetter på neste side...

BRUK AV SKYLEBÅNDET (forts.)

BRUK AV SWASH 1200/1400 (forts.)

Innstilling av brukerminne (forts.)

Bruke minnefunksjonen for bruker 1 eller bruker 2

1. Sitt på setet. Setet vil gi fra seg et hørbart svar som forteller deg at setesensoren er aktivert (med mindre «Stillemodus» er satt til På). Samtidig vil en liten mengde vann skylle over dysen, og utføre en automatisk selvrensende syklus.
2. Trykk på Bruker 1- eller Bruker 2-knappen etterfulgt av Foran- eller Bak-knappen, avhengig av hvilken vaskesyklus som ble programmert. Du vil høre en lyd hvis du velger en vaskesyklus som ikke er programmert.
3. Dysene vil selvrense og tømme ut en liten mengde vann som vil være i flere sekunder før den programmerte vaskefunksjonen starter. Vanntemperaturnivå, sprøytebreddenivå, dyseposisjon, vanntryknivå og oscillasjonsfunksjon vil bli satt til de programmerte innstillingene. Vaskesyklusen vil kjøre i 2 minutter og slå seg av automatisk.
4. For å fortsette vasken i mer enn 2 minutter, trykk på knappen foran eller bak igjen. under vaskesyklusen. Hver gang du trykker på knappen under vaskesyklusen, starter den 2 minutter lange vaskesyklusen på nytt.
5. Hvis du vil stoppe vasken før 2-minutterssyklusen er ferdig, trykker du på Stopp-knappen.

VIKTIGE MERKNADER ANGÅENDE INNSTILLINGER FOR BRUKERMINNE:

- Etter at du har trykket på Bruker 1- eller Bruker 2-knappen, har du 5 minutter før minnefunksjonen er kansellert.
- Hvis setesensoren deaktiveres når som helst etter at du har trykket på Bruker 1- eller Bruker 2-knappen, vil minneinnstillingsfunksjonen bli avbrutt.
- Når du bruker minneinnstillingene Bruker 1 eller Bruker 2, kan det hende at LED-indikatorlampene på fjernkontrollen ikke gjenspeiler de lagrede innstillingene dine, men de programmerte innstillingene for spyling foran og bak vil være nøyaktige og korrekte.
- Hvis du bestemmer deg for å endre programmeringen av én dyse etter at du har programmert begge dysene for en bruker, må du omprogrammere begge dysene.

Hjelpekontroller

1. Av/på-knapp – Slår produktet av/på. Trykk og hold inne knappen i minst 2 sekunder for å Slå av Swash-èn.

NOTE:

- Hvis av/på-knappen trykkes mens front- eller bakspyling er i gang, vil vaskefunksjonen vil stoppe.

2. Rengjøring bak – Velger funksjonen for spyling bak.

3. Dyserengjøring – For å rengjøre dysene bedre, trykk på denne knappen. Dysen vil da trekkes helt ut for enkel rengjøring. Se vedlikeholdsdelen for ytterligere informasjon om dyserengjøring.

BRUK AV SWASH 1400S EKSTRA FUNKSJONER

Funksjon for dysesvingning (bevegelse)

Mens vaskefunksjonen er i gang, trykker du på Flytt-knappen på fjernkontrollen for å starte eller stoppe dysens oscillasjonsfunksjon (frem og tilbake). Dette gir et bredere vaskeområde. sprøyte.

Varmlufttørkerfunksjon

Når vaskesyklusen er fullført, trykker du på Tørk-knappen for å aktivere varmlufttørkeren. Tørketrommelen vil kjøre i to minutter. For å holde tørketrommelen i gang lenger enn to minutter, trykker du på TØRK-knappen igjen under tørkesyklusen for å legge til to minutter til. Hvis du vil stoppe tørketrommelen før de to minuttene har gått, trykker du på Stopp.

Mens lufttørkeren er i drift, trykk på Vanntrykk/Tørketemperatur "+" og "-" for å justere tørketrommeltemperaturen til et komfortabelt nivå. Det er fire innstillinger: Av - Lav - Middels - Høy.

MERK: Setesensoren må aktiveres for at denne funksjonen skal fungere, med mindre setesensoren er deaktivert (se side 27 for detaljer).

Luktfjerning

For å aktivere luktfjerner, trykk på Deodorize-knappen på fjernkontrollen. Luktfjerner vil kjøre i ett minutt. For å stoppe luktfjerner før syklusen er fullført, trykk på Stopp.

Dysesterilisering

For å sterilisere dysene i rustfritt stål, trykk på Steriliseringsknappen på fjernkontrollen. En renseende vannbehandling med sølvoksid-nanopartikler vil starte. Rengjøringsprayen vil vare i 60 sekunder mens dysene forlenges og trekkes tilbake. For å stoppe dysesteriliseringen før syklusen er fullført, trykk på Stopp.

Sølvoksid-nanopartikelbehandlingssystemet har kraftige soppdrepende og antibakterielle egenskaper som holder dysene rene og korrosjonsfrie. Bruk steriliseringsfunksjonen så ofte og hyppig du vil. Nanopartiklene vil aldri miste effektiviteten og trenger aldri å byttes ut, noe som varer hele bidetets levetid.

BRUK AV SKYLEBÅNDET (forts.)

SWASH SPESIALMODUS-OPERASJONER

NOTE:

- Spesialmodusoperasjoner kan endres ved å følge instruksjonene nedenfor ved hjelp av Hjelpkontroller på siden av bideten (se side 20 og 24).

Velge/avbryte økomodus

Når Eco Mode-funksjonen er valgt, vil Swash gå inn i Eco Mode når setesensoren ikke er aktivert og ingen knapper på fjernkontrollen har vært aktive på omtrent 10 minutter.

Setevarmeren vil automatisk stille seg inn på lav temperatur for å redusere strømforbruket.

Når økomodus er aktivert, vil økomoduslampen på setet lyse grønt, og de andre lampene vil slukkes.

Økomodus er deaktivert fra fabrikk som standard.

1. Trykk og hold nede av/på-knappen og hjelpeknappen for rengjøring av bakre del samtidig.
i omtrent 5 sekunder til en eller flere av setedisplaylampene begynner å blinke. Slipp knappene.

MERK: Hvis nattlyset er slått på, vil det også blinke.

2. Trykk på knappen for rengjøring av bakre del for å angi eller avbryte økomodus.
 - a. Hvis indikatorlampen for økomodus blinker, indikerer dette at økomodus er angitt.
 - b. Hvis indikatorlampen for økomodus ikke blinker, indikerer dette at økomodus er avbrutt.
3. Den nye innstillingen lagres automatisk innen 10 sekunder hvis ingen andre knapper trykkes. eller hvis du trykker på Stopp-knappen på fjernkontrollen.

Velge/avbryte stillemodus

Som standard piper Swash for å bekrefte kommandoer fra fjernkontrollen. Følg trinnene nedenfor for å deaktivere pipelydene.

1. Trykk og hold nede av/på-knappen og hjelpeknappen for rengjøring av bakre del samtidig.
i omtrent 5 sekunder til en eller flere av setedisplaylampene begynner å blinke. Slipp knappene.

MERK: Hvis nattlyset er slått på, vil det også blinke.

2. Trykk på av/på-knappen for å angi eller avbryte stillemodus.
 - a. Hvis strømindikatorlampen blinker, indikerer dette at stillemodus er aktivert. Det vil ikke være noen pipelyder når knapper på fjernkontrollen trykkes på.
 - b. Hvis strømindikatorlampen er slått av, indikerer dette at stillemodus er avbrutt. Pipelydene når du trykker på knapper på fjernkontrollen vil fortsette.
3. Den nye innstillingen lagres automatisk innen 10 sekunder hvis ingen andre knapper trykkes. eller hvis du trykker på Stopp-knappen på fjernkontrollen.

SPESIALMODUSOPERASJONER I SKYVING (forts.)

Velge/avbryte låsemodus for setesensor

Denne funksjonen omgår kroppssensoren som er plassert i setet, og lar vaske- og tørkefunksjonene fungere uten at sensoren er aktivert. Vær forsiktig i denne modusen.

Setesensorklåsemodus er valgt fra fabrikk som standard.

1. Trykk og hold nede av/på-knappen og hjelpeknappen for rengjøring av bakre del samtidig.
i omtrent 5 sekunder til en eller flere av setedisplaylampene begynner å blinke. Slipp knappene.

MERK: Hvis nattlyset er slått på, vil det også blinke.

2. Trykk på dyserengjøringsknappen for å angi eller avbryte låsemodus for setesensor.
 - a. Hvis indikatorlampen for setetemperatur blinker, indikerer dette at setesensorklåsemodus er stilt inn. Noen må sitte på setet for at enheten skal fungere.
 - b. Hvis indikatorlampen for setetemperatur ikke blinker, indikerer dette at setesensorklåsemodusen er avbrutt. Det er ikke nødvendig å sitte noen i setet for at enheten skal fungere.
Vær forsiktig.
3. Den nye innstillingen lagres automatisk innen 10 sekunder hvis ingen andre knapper trykkes.
eller hvis du trykker på Stopp-knappen på fjernkontrollen.

Tenne/slukke nattlyset

Som standard vil nattlyset på Swash lyse konstant. Følg trinnene nedenfor for å slå av nattlyset.

1. Trykk og hold nede av/på-knappen og hjelpeknappen for rengjøring av bakre del samtidig.
i omtrent 5 sekunder til alle lysene i setedisplayet begynner å blinke. Hvis nattlyset er slått på, vil det også blinke.
Slipp knappene.
2. Trykk på knappen for bakre rengjøring og dyserengjøring samtidig for å angi eller avbryte.
Nattlyset.
 - a. Hvis nattlyslampen blinker, indikerer dette at nattlyset er aktivert.
 - b. Hvis nattlyset ikke blinker, indikerer dette at nattlyset er avbrutt.
3. Den nye innstillingen lagres automatisk innen 10 sekunder hvis ingen andre knapper trykkes.
eller hvis du trykker på Stopp-knappen på fjernkontrollen.

ID-innstillinger

Swash 1200 og 1400 har muligheten til å koble en fjernkontroll til et bestemt Swash-sete. Dette er nyttig i tilfeller der det er mer enn ett toalett på badet. For mer informasjon om hvordan du

For å koble en fjernkontroll til en Swash, vennligst kontakt Brondells kundeservice.

PRODUKTSPEKIFIKASJONER

BRONDELL WASH AVANSERT BIDTSETTE	
Modell	S1200-EW, S1200-RW, S1400-EW, S1400-RW, S1400-EB, S1400-RB
Strømspanning	120 V, 60 Hz
Strømforbruk	1200 W
Trykk på tilførselsvann	14,5 psi – 100 psi
Dimensjoner	Forlenget: 15,2 tommer x 20,43 tommer x 5,75 tommer Rund: 15,2 tommer x 19,75 tommer x 5,75 tommer
Vekt	Forlenget: 14,3 lbs / Rund: 13,2 lbs
Fjernkontroll Dimensjoner	2,17 tommer x 6,1 tommer x 0,8 tommer med hylster: 6,5 cm x 15,5 cm x 2,3 cm
Vektgrense for sete/lokk	330 pund / 270 pund.
Driftstemperatur	1°C – 32°C
Nettfilter	0,74 tommer x 0,5 tommer i diameter

VARMVANNSVASKEANORDNING	
Vask bak	Maksimalt 0,13 gallon per minutt, automatisk selvrensende dyse
Frontvask	Maksimalt 0,13 gallon per minutt, automatisk selvrensende dyse
Standardtid	Vask bak: 2 minutter / Vask foran: 2 minutter
Vanntrykkkontroll	3 nivåer
Vanntemperatur Kontroll	4 nivåer: Av - innkommende vanntemperatur, Lav - 32°C, Middels - 36°C, Høy - 38°C
Varmeapparatets strøm Forbruk	1200W
Sikkerhetsanordninger	Bimetall, temperatursensor, temperatursikring (overopphetingsbeskyttelse)

OPPVARMET SETE	
Setetemperatur Kontroll	4 nivåer: Av - romtemperatur Lav - 30°C, Middels - 36°C, Høy - 37°C
Varmeapparatets strøm Forbruk	50 W
Sikkerhetsanordninger	Bimetall, temperatursensor

NOTE:

Spesifikasjonene som er oppført ovenfor kan endres uten forvarsel for å forbedre produktets ytelse.

VEDLIKEHOLD

RENGJØRING OG FJERNING AV SETER



Trekk ut støpselet til Swashen fra strømkilden før du rengjør eller fjerner setet.

Bruk en myk, fuktig klut og et mildt rengjøringsmiddel (som oppvaskmiddel, Simple Green eller Windex) til å tørke av setet. IKKE skrubbe eller bruk sterke, slipende produkter for å rengjøre Swash-en. IKKE bruk tynner, benzen, sure kjemikalier, klorid eller saltsyre. Dette kan føre til korrosjon på metalldelene eller misfarging eller riper på bidetkroppen.

For en grundigere rengjøring kan du fjerne Swash-en. For å fjerne setet, trykk på hurtigutløserknappen (#11 på side 9) og skyv setet fremover av monteringsplaten og toalettet.

NOTE:

- Vær forsiktig med å la hjemmeprodukter og skjønnhetsprodukter komme i kontakt med bidetsetet, da dette kan føre til irreversibel misfarging. De fleste flekker kan fjernes med en 1:1 blanding av isopropanol og vann og en myk klut eller et håndkle. Noen permanente flekker er imidlertid et resultat av stoffer som er igjen på setet mens setevarmeren var aktivert. Vær forsiktig.

av husholdnings- og skjønnhetsprodukter (inkludert, men ikke begrenset til, diverse hår- og luftfriskersprayer, kremer, dusjsåpe, hudkremer, kroppssmør og oljer) som kommer i kontakt med setet. Vask av eventuelle stoffer som kommer i kontakt med setet så snart som mulig. Om nødvendig kan reservedeler til setet kjøpes via Brondells kundestøtte.

RENGJØRING AV DYSER

1. Trykk på knappen for dyserengjøring på hjelpekontrollpanelet på siden av Swash-dysen. Den fremre spyldysen vil strekkes helt ut. Rengjør dysen forsiktig med en myk klut eller tannbørste.

2. Trykk på knappen for dyserengjøring igjen, så vil den fremre vaskedysen trekkes tilbake og den bakre vaskedysen vil strekkes helt ut. Rengjør dysen forsiktig med en myk klut eller tannbørste.

3. Trykk på dyserengjøringsknappen en tredje gang, så vil den bakre dysen trekkes tilbake i setet. Vær forsiktig når du

Rengjør dysene slik at du ikke bruker for mye trykk for å unngå å skade dysesystemet.

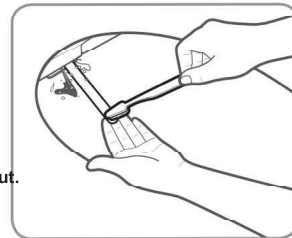

Trinn 1

VEDLIKEHOLD (forts.)

BYTTE UT LUKTFJERNERPATRONEN

Erstatningsluktfjernerpatroner kan kjøpes på brondell.com.

1. Finn luktfjernerpatronen bak på Swash-en. Det er på høyre side hvis du vender mot toalettet.
2. Trekk i fliken som stikker ut fra rommet til rommet er helt fjernet. fra Swash.
3. Trekk den gamle luktfjernerpatronen ut av rommet og erstatt den med en ny.
4. Skyv luktfjernerpatronen tilbake på baksiden av Swash-en.

RENGJØRING AV NETTFILTERET

Rengjøringsintervallene vil variere avhengig av bruk og vannkvalitet. Det anbefales å kontrollere filteret minst én gang i året.

1. Slå av vanntilførselen og hold toalettets spylespak nede til alt vannet har tappet ut av tanken.
2. Trekk ut støpselet til Swash-slangen, fjern setet fra toalettet ved hjelp av hurtigutløserknappen på venstre side av enheten (se diagram på side 9), og koble fra bidetslangen. Du kan bruke en bøtte til å samle opp dryppende vann fra bidetslangen.
3. Fjern nettfileret fra vanninntaket med et par pinsett eller nåletang.
3. Rengjør filteret med en tannbørste mens du skyller under springvann for effektivt å fjerne eventuelle fremmedlegemer eller opphopninger.
4. Bytt ut nettfileret og kontroller nøye at det er riktig installert. Hvis det ikke installeres riktig, kan det føre til vannlekkasje fra produktet.
5. Koble til bidetslangen igjen og plasser setet tilbake på toalettet. Koble til ledningen igjen, og skru på vanntilførselen igjen.

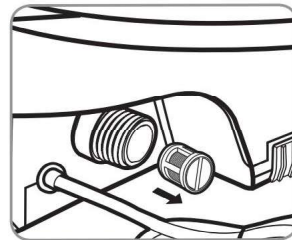

Trinn 3

PRODUKTOPBEVARING OG BRUK

Kortvarig manglende bruk

Hvis produktet ikke skal brukes på mer enn noen få uker, kan du ganske enkelt trekke ut støpselet. Du kan også vurdere å stenge av vanntilførselen i veggen som en ekstra forholdsregel.

Langvarig manglende bruk

Hvis produktet ikke skal brukes over lengre tid (mer enn fire måneder), bør du koble fra enheten, stenge vanntilførselen i veggen, fjerne toalettet fra toalettet og deretter tømme varmtvannsberederen. For å tømme varmtvannet

Fjern tappepluggen og baksiden av bidetsetet fra varmeren ved å vri den 90 grader mot klokken (bilde «1») og deretter trekke den fremover (bilde «2») slik at eventuelt gjenværende vann renner ut.

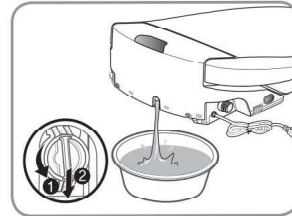

FEILSØKING

Hvis bidetet ser ut til å fungere unormalt, bør du lese feilsøkingstipsene før du ringer Brondell servicesenter, da de fleste problemer enkelt kan løses med noen få enkle trinn. Hvis du ikke klarer å løse problemet etter å ha kontrollert følgende punkter, kan du ringe servicesenteret på 888-542-3355, man–fre, kl. 09.00–17.00 PST, eller sende oss en e-post på support@brondell.com.

Sjekk før du fortsetter:

- Sørg for at Swash er koblet til strøm og at stikkkontakten fungerer som den skal.
- Sørg for å sjekke og teste tilbakestillingsknappen på jordfeilbryteren (standard 120 V jordfeilbryteruttak).
- Sørg for at fjernkontrollen har nye batterier og at de er riktig installert
- Sørg for at hovedvanntilførselsventilen er åpen.
- Forsikre deg om at setet ikke er i økomodus.
- Bekreft at det ikke er lekkasjer fra slanger eller vannforsyning.
- Sørg for at nettfilteret er rent og fritt for opphopning eller rusk (se vedlikeholdsdelen).

Etter at du har sjekket punktene ovenfor, se følgende feilsøkingsoversikt for ytterligere løsninger

FEILSØKING (forts.)

Problem	Mulig(e) årsak(er)	Løsning(er)
Bidetssetet fungerer ikke	<ol style="list-style-type: none"> 1. Bidet ikke koblet til 2. Ingen strøm til å Swash 3. Det er strøm, men ingenting skjer når man prøver å bruke Swash-en 4. Det innkommende vannet er for varmt 5. Aktiverer ikke setesensoren 	<ol style="list-style-type: none"> 1. Sørg for at bidetssetet er koblet til stikkkontakten. 2. Sjekk og tilbakestill jordfeilbryteren. 3. Batteriene i fjernkontrollen kan være tomme. Skift dem ut om nødvendig. 4. Sørg for at bidetssetet er koblet til kaldtvannsforsyningen. 5. Juster sittestillingen slik at setesensoren dekkes helt. Overstyr setesensoren (se avsnittet om bruk av spesialmodus for å låse opp setesensoren).
Produktet slår seg av under bruk	<ol style="list-style-type: none"> 1. Vasketiden oversteg syklusliden 2. Strømbrydd 3. Vanntilførselen er for varm 	<ol style="list-style-type: none"> 1. Trykk på vaskeknappen under syklusen for å forlenge tiden (se betjeningsdelen for mer informasjon om vaskefunksjoner). 2. Sjekk og tilbakestill jordfeilbryteren. 3. Sørg for at Swash kun er koblet til kaldtvannsforsyningen.
Lav vannføring eller sprøytetrykk	<ol style="list-style-type: none"> 1. Tett filter 2. Vanntilførselsventilen er ikke helt åpnet 3. Dysene er skitne 4. Eksternt bidetfilter 5. Trykk- og bredsprøytinnstillinger 	<ol style="list-style-type: none"> 1. Fjern, rengjør og monter nettfileret på nytt (se vedlikeholdsdelen). 2. Kontroller at vanntilførselsventilen i veggen er helt åpen. 3. Rengjør dysene (se vedlikeholdsdelen). 4. Hvis du har et eksternt bidetfilter, sjekk og bytt ut om nødvendig. 5. Juster vanntrykkinnstillingene på fjernkontrollen for å øke og justere innstillingene for bred spray på fjernkontrollen.
Dysene fungerer ikke som de skal	<ol style="list-style-type: none"> 1. Dysene er skitne 2. Tett filter 3. Vanntrykket er for lavt 4. Eksternt bidetfilter 	<ol style="list-style-type: none"> 1. Rengjør dysene (se vedlikeholdsdelen). 2. Fjern, rengjør og monter nettfileret på nytt (se vedlikeholdsdelen). 3. Kontroller vanntilførselsventilen på veggen for å sikre at den er helt åpen. 4. Hvis du har et eksternt bidetfilter, sjekk og bytt ut om nødvendig.

Problem	Mulig(e) årsak(er)	Løsning(er)
Setet er ikke oppvarmet	1. Setetemperaturen er satt til av	1. Sørg for at setetemperaturinnstillingen er på (Lav – Blått lys, Middels – Rosa lys, Høy – Rødt lys, Av – Ikke noe lys).
Bidetvaskefunksjonen fungerer ikke eller sprayer ikke	1. Kroppssensoren registrerer ikke at du sitter på Swash-en	1a. Juster sittestillingen slik at kroppssensoren dekkes helt (se side 9). 1b. Overstyr kroppssensoren – se avsnittet om bruk av spesialmodus på side 27 for å låse opp kroppssensoren.
Vann (vaskespray) ikke oppvarmet	1. Vanntemperaturen er satt til av 2. Nullstillbar sikring har gått	1. Sørg for at vanntemperaturinnstillingen er på (Lav – Blått lys, Middels – Rosa lys, Høy – Rødt lys, Av – Ikke noe lys). 2. Den bimetalliske, tilbakestillebare sikringen kan gå hvis temperaturen overstiger normalt nivå. Bideten vil ikke fungere og vise en feilmelding før bideten er avkjølt. Sikringen vil automatisk tilbakestilles.
Vann renner før eller etter bruk	1. Vann som kommer fra dysene	1a. Vannet som kommer ut mellom dysene før eller etter en vaskesyklus er selvrensingscyklusen og er ikke en feil. 1b. Restvann kan dryppe ned i bollen i flere sekunder etter en vaskesyklus, selvrensende syklus eller dysesteriliseringssyklus, og det er ikke en funksjonsfeil.
Vann lekker fra andre områder enn dysene	1. Vannlekkasje fra T-ventilen 2. Vannlekkasje fra bidetslangetilkoblingen 3. Vann lekker fra under setet 4. Vann lekker fra bak setet	1. Sørg for at gummipakningen er satt riktig inn i T-ventilen (flat side ned med leppen pekende opp mot toalettanktilkoblingen) og stram koblingen godt til. 2. Sørg for at bidetslangen er riktig tilkoblet og stram. Sjekk eventuelle gummiskiver, og ikke stram dem for hardt. 3. Sjekk om det er noe mellom nettfileret og bidetet. Fjern, rengjør og monter nettfileret på nytt. Sjekk om filteret er skadet (se vedlikeholdsdelen). 4. Kontroller vanntankpluggen bak på setet (se vedlikeholdsdelen under produktoppbevaring og bruk).