

CANTEC

- helping people

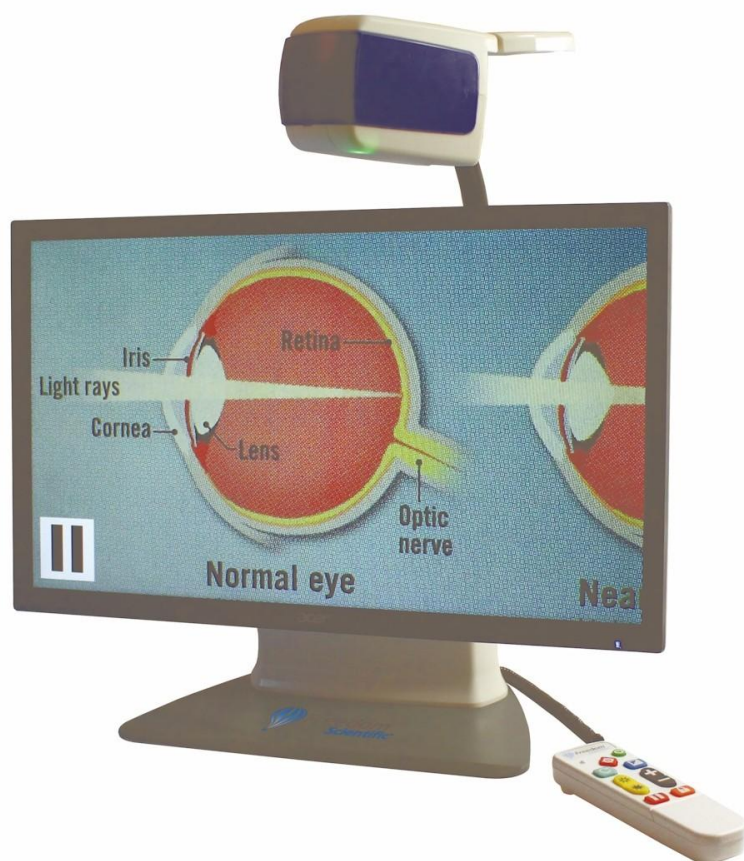

Bruksanvisning Onyx Deskset

Cantec AS
Sofiemyrveien 4, 1412 Sofiemyr
Postboks 626, 1411 Kolbotn
www.cantec.no

post@cantec.no

Ring Cantec support på +47 66 99 60 00

PUBLISHED BY
Freedom Scientific
11800 31st Court North
St. Petersburg, Florida 33716-1805 USA
www.FreedomScientific.com

© 2014 Freedom Scientific, Inc. All Rights Reserved. ONYX[®] is a trademark of Freedom Scientific, Inc. in the United States and other countries.

Informasjonen i dette dokumentet kan endres uten varsel. Ingen deler av denne publikasjonen kan reproduseres eller overføres i noen form eller på noen måte elektronisk eller mekanisk, for noe formål, uten uttrykkelig skriftlig tillatelse fra Freedom Scientific.

Sikkerhet og renhold

For å holde enheten i god stand og for å sikre sikker bruk, følg følgende retningslinjer:

- Les instruksjonene i denne brukerhåndboken før du prøver å bruke enheten.
- Ikke prøv å reparere enheten eller åpne kabinettet. Dette produktet inneholder ingen deler som kan repareres av brukeren.
- Ikke prøv å endre fjernkontrollen. Endringer eller modifikasjoner som ikke er uttrykkelig godkjent av parten som er ansvarlig for overholdelse, kan ugyldiggjøre brukerens autoritet til å bruke utstyret.
- Hold enheten borte fra våte områder, regn og andre væsker eller høy luftfuktighet. Ikke senk enheten.
- Bruk alltid enheten på et sted hvor temperaturen er mellom 10 ° og 40 ° C (50 ° og 104 ° F). □ Oppbevar alltid enheten på et sted der temperaturen er mellom -20 ° og 65 ° C □ (-4 ° og 149 ° F)..

- Bruk alltid enheten på en stabil, jevn, hard overflate slik som et skrivebord eller bord.
- Når du rengjør skjermen, trekker du ut strømledningen og påfører en liten mengde ikke slipende rengjøringsmiddel, for eksempel følgende, på en myk, løfri klut og tørker forsiktig av:
 - Vann
 - Isopropylalkohol
 - Roleum Petroleumbenzen
 - Eddik blandet med vann i en konsentrasjon på ikke mer enn 10 prosent eddik, for eksempel 1,5 ss eddik per kopp vann (100 ml per liter)

MERK:

Ikke bruk for høyt trykk på skjermen. Ikke spray rengjøringsmiddel direkte på skjermen. Ikke bruk noen rensemidler som inneholder følgende midler: aceton, etylalkohol, etylsyre, ammoniakk eller metylklorid.

Når du rengjør resten av enheten, må du forsikre deg om at enheten er koblet fra. Bruk en lett fuktet, myk, ren klut med vann eller mildt vaskemiddel.

Innholdsregister

Oversikt	1
Sett opp apparatet	3
Bære Onyx riktig.....	9
Bruke ONYX Deskset HD	11
Avanserte funksjoner.....	16
Fjernkontroll funksjoner	22
Farge modus	28
Pare fjernkontroll med kamera	33
Transportere Onyx.....	35
Problem løser.....	37
Service og Support	42

Oversikt

ONYX® Deskset HD gjør det lettere å lese tekst, bilder, håndskrift og små detaljer enn noen gang før. Det integrerte bærehåndtaket gjør den også enkel å frakte. Enheten inneholder følgende funksjoner:

- Dokument lesing/ forstørring
- Avstandslesing/ forstørring ■ Ansiktskamera/ speilfunksjon
- Automatisk kamera fokusering
- Lys regulering
- Skygging og maskering
- Leselinje
- Frys bilde funksjon
- Siktetråd/ hurtigzoom

- Kameraarm med 330 grader rotasjon
- Kamera tilt 315 grader med 180 grader rotasjon

ONYX Deskset HD komponenter

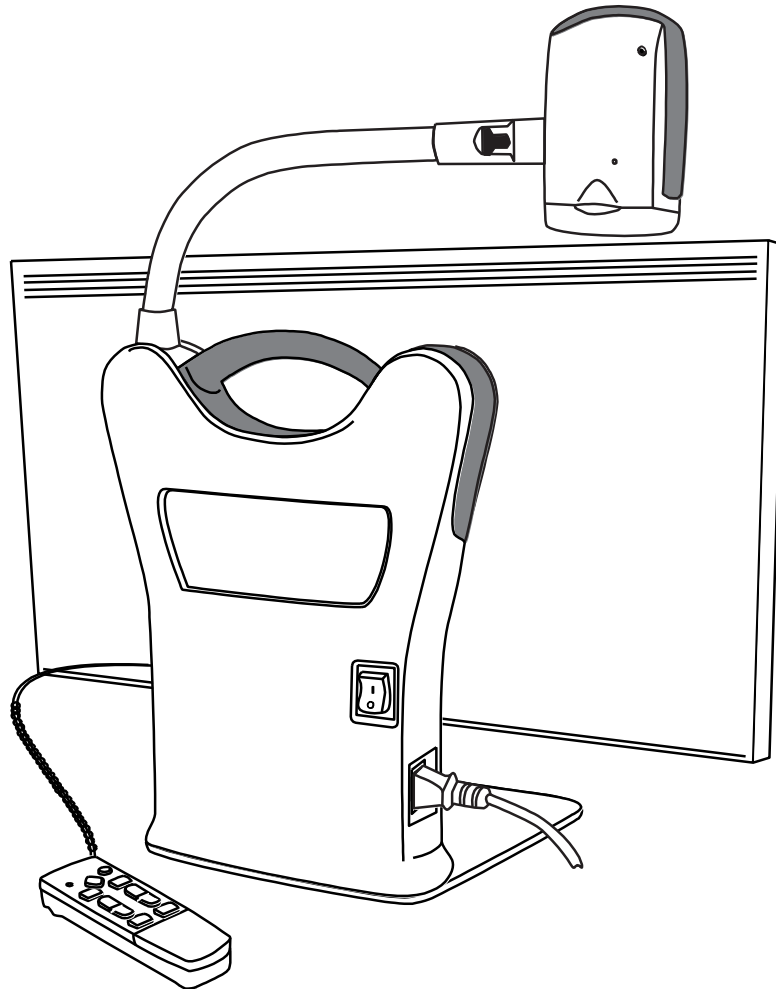

Sett

og

Hva følger med ■ ONYX HD
forstørrer kamera montert på arm

- 20" skjerm (alt.22"-24")
- Fjernkontroll med AAA batterier
 - Ledning til strøm
- Bruksanvisning (denne)
- Transportkoffert på hjul (opt.)

opp enheten

Bruk følgende fremgangsmåter for å sette opp
slå på enheten

1. Bruk enhetens bærehåndtak til å plassere den på en solid og stabil arbeidsflate, for eksempel et skrivebord eller bord.
2. Løft kameraarmen til den låses i oppreist stilling.

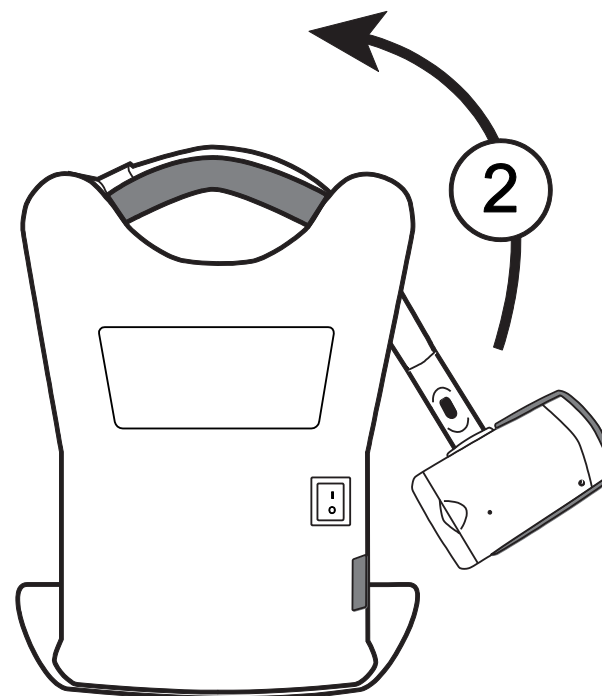
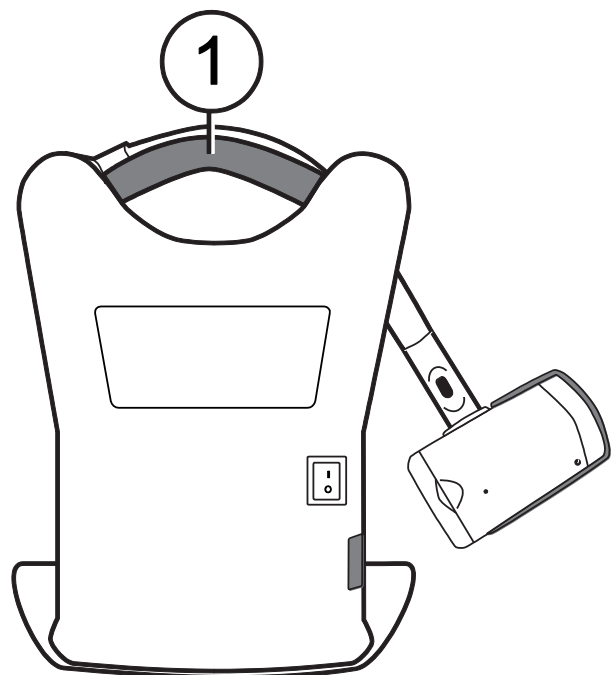

3. Koble strømledningen til enheten og et stikkontakt.
4. Vri hovedstrømbryteren på baksiden av enheten for å slå på både skjermen og kameraet. Den grønne strømlampen på undersiden av kameraet indikerer at det er strøm til enheten.

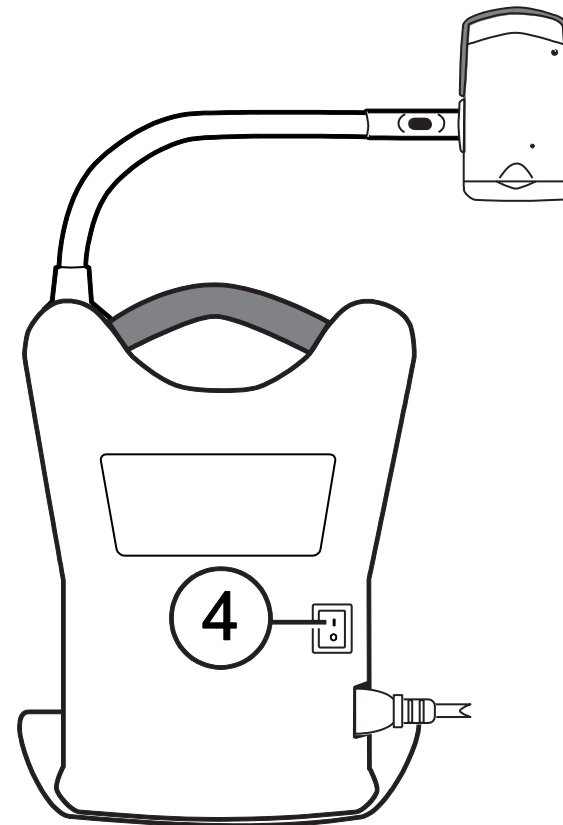
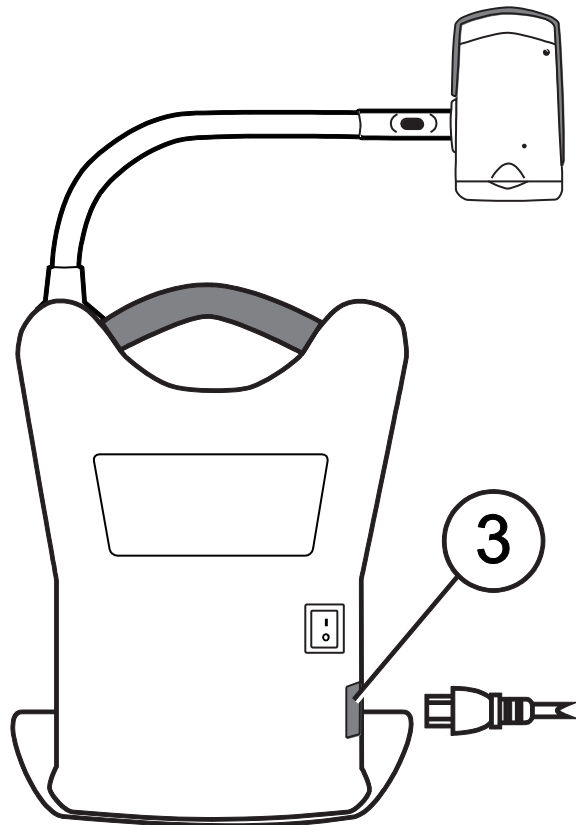

5. Juster skjermhellingen ved å holde venstre og høyre side av skjermen, og deretter forsiktig vippe den fremover eller bakover til den når en posisjon som er behagelig.
6. Hvis du setter opp enheten for første gang etter å ha tatt den ut av fraktbeholderen, åpner du fjernkontrollens batterideksel og setter inn to alkaliske AAA-batterier.

Slå på enheten ved hjelp av fjernkontrollen

Trykk det grønne POWER-  (øvre høyre hjørne av fjernkontrollen) for å vri på knappen kameraet på og av.

Når kameraet er på, lyser en grønn LED på undersiden av kameraet.

Hvis et bilde ikke vises på skjermen, kan du prøve følgende:

- Vri hovedstrømbryteren på baksiden av enheten til På (I) -posisjon
- Trykk på den grønne PÅ-  på fjernkontrollen og sørg for at den er lampen blinker rødt
- Forsikre deg om at strømledningen er koblet til enheten
- Forsikre deg om at strømledningen er koblet til en stikkontakt
- For flere løsninger, se Feilsøking på side 37

Kamera posisjon for avstand-/ og nærbruk

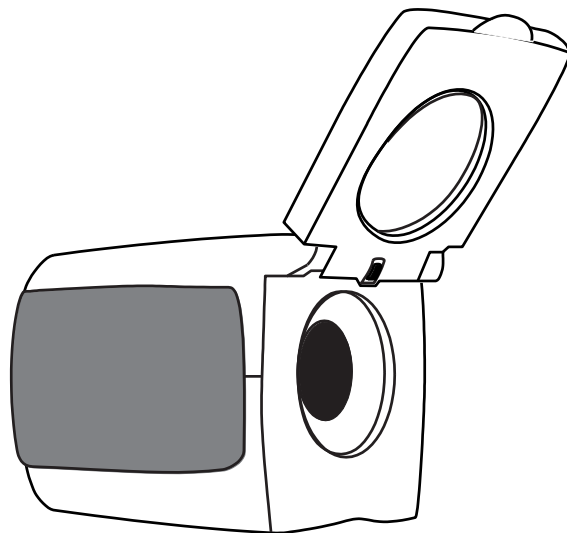

For nærvinkelvisning, hold nærbildelinsen åpen.

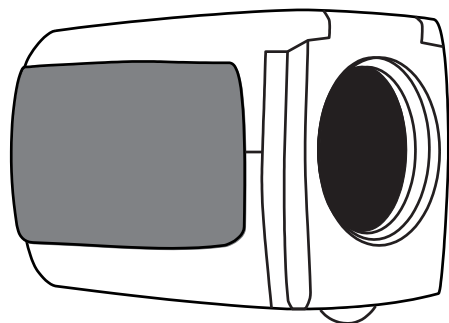

Lukk igjen linsen når:

- ■ Ser på gjenstander i nærheten
- Speil/ ansikt når kamera er rettet mot deg

selv

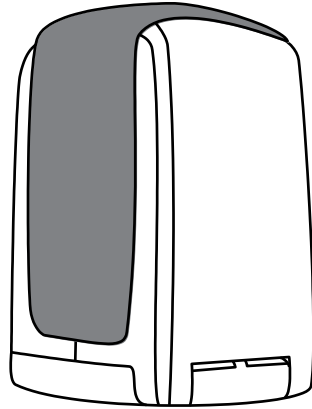

For å lese ting som er plassert under kameraet, må du holde nærlinsen lukket og kameraet peke nedover.

Eventuelle endringer i kamerainnstillingene (for eksempel fargemodus, forstørrelse) lagres for disse kameraposisjonene: avstand, lesing eller selvvisning. Dette gir deg en unik konfigurasjon for hver kameraposisjon.

For eksempel kan du bruke ekte fullfarge for visning på avstand, og deretter bytte til lesestilling og bruke to kontrasterende farger for nærlesing. De samme innstillingene hentes når du flytter kameraet tilbake til den retningen.

For å lagre disse innstillingene permanent, må du slå av enheten med den grønne PÅ/AV knappen  på fjernkontrollen. Hvis du slår av enheten med hovedstrømbryteren, er den siste endringen ikke lagret.

Rotere og tilte kamera

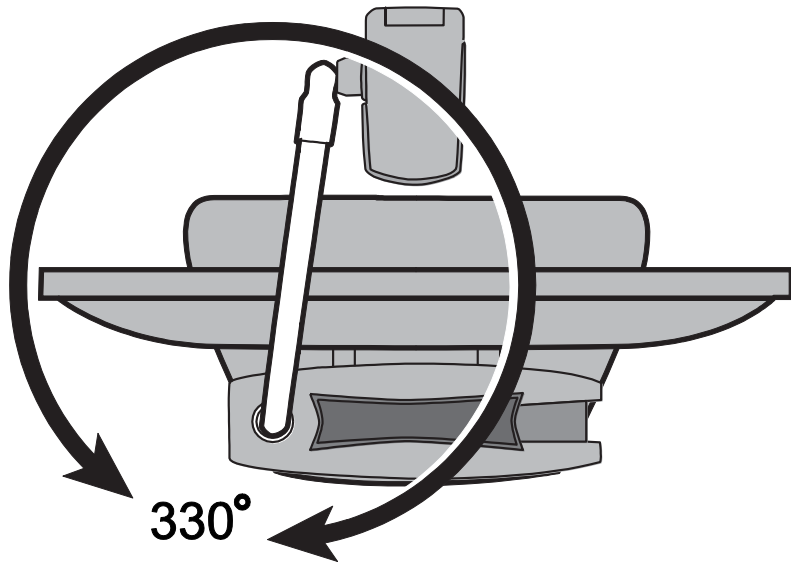

Kamera arm svinger 330°

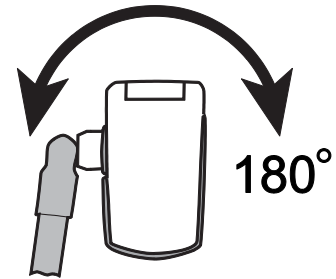

Kamera svinger

180°

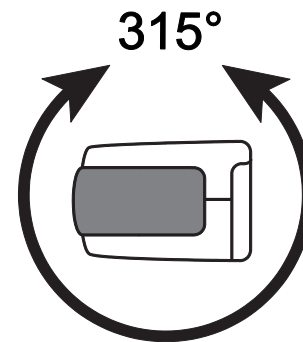

Kamera tilter 315°

Bære enheten

Enheden har et integrert håndtak som gjør det veldig enkelt å transportere. Når du bærer enheten, må du alltid senke kameraarmen først som vist i neste figur.

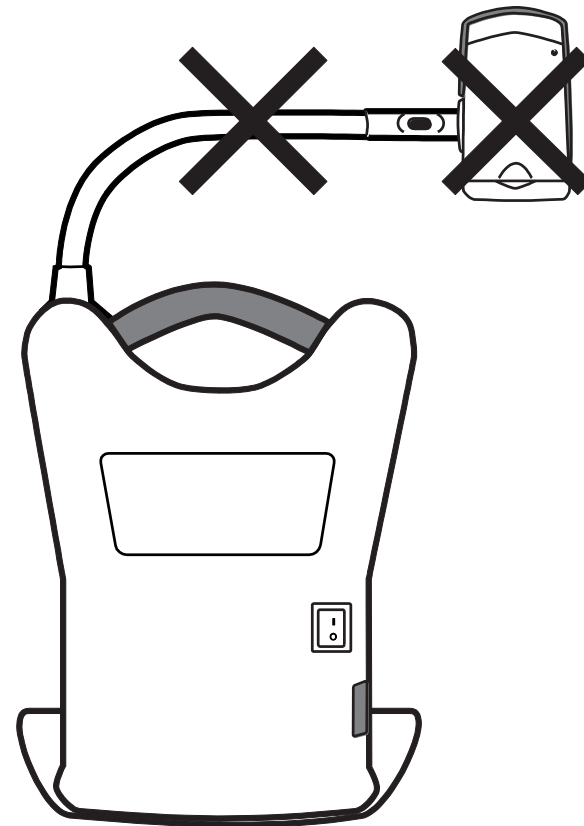
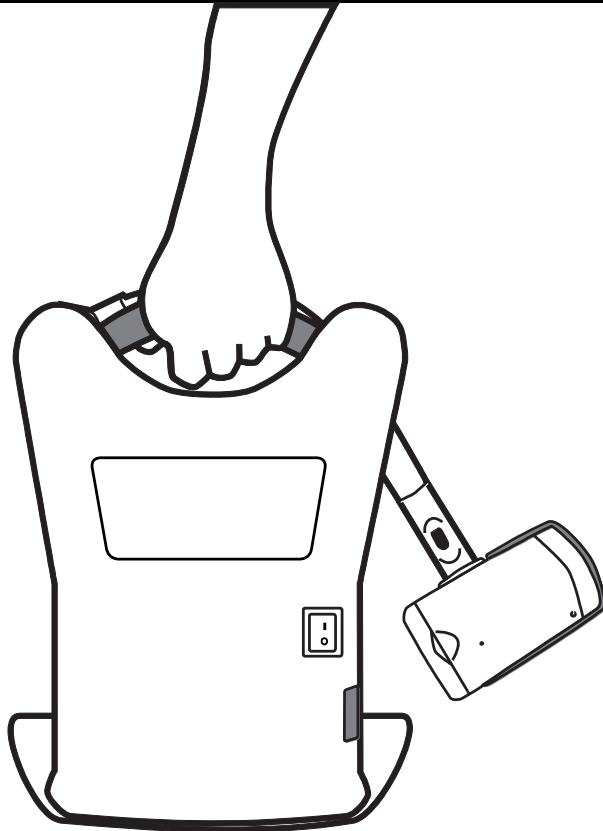

VIKTIG: Løft aldri enheten ved kun å holde i kamera armen..





Bruke ONYX Deskset HD

Denne delen beskriver hvordan du endrer forstørrelse og lysstyrke, finner objekter, endrer fargemodus og mer ved hjelp av fjernkontrollen. For mer informasjon om fjernkontrollen og knappene, se Fjernkontrollfunksjoner på side 21.

Før du begynner, må du kontrollere at enheten er slått på. Trykk på den grønne PÅ/AV knapp  på fjernkontrollen for å slå på kameraet. **Endre forstørrelse**

- Trykk inn den svarte **PLUS**  knappen for å zoome inn og forstørre det du vil se på skjermen.
- Trykk inn den svarte **MINUS**  knappen for å zoome ut og minimere.

Justere lysstyrke

- Trykk inn den øverste gule  LYS-knappe på fjernkontrollen for å gjøre bildet lysere. (senter venstre på fjernkontrollen)
- For å gjøre bildet mørkere, trykk den nederste gule  LYS-knappen på (senter venstre på fjernkontrollen).

Endre farge modus

Krav til fargemodus er en forhåndsdefinert fargekombinasjon (for eksempel gul tekst på svart bakgrunn). Du kan bruke fargemodi for å redusere gjenskinns og gi kontrast for å gjøre det lettere å lese tekst på skjermen. Enheten har seks standard fargemoduser:

- Ekte fullfarge - alltid tilgjengelig, kan ikke slettes
- Fullfarge med høy kontrast
- Svart på hvitt (positiv med høy kontrast)
- Hvitt på svart (høy kontrast negativ)
- Gul på blå
- Gul på svart



Du kan også aktivere opptil 27 ekstra fargemodi. For en komplett liste, se Fargemodi på side 28. Hvis du vil legge til flere fargemodi, se Legge til og Fjerne fargemodi på side 29. Det er to måter å bla gjennom listen over fargemodi:

- Trykk på den blå MODUS knappen , plassert øverst til høyre på fjernkontrollen

- Trykk på **PIL OPP** eller **NED** for å gå til forrige eller neste fargemodus. Du kan bare gjøre dette når skyggelegging eller maskering er av.

Sikte på objekter i avstandsmodus

Hvis du for øyeblikket er fokusert på et objekt, men du vil flytte kameraet til et annet objekt, bruker du FINN-knappen for å hjelpe deg med å rette kameraet, finn midten av det nye objektet ved hjelp av trådkorset som vises på skjermen, og gå tilbake til innledende forstørrelsesnivå.

1. Trykk og hold den røde FINN-knappen  (øvre midtdel av fjernkontrollen). Ett trådkors vises på skjermen som indikerer midten av bildet på skjermen, og deretter zoomer kameraet ut.
2. Mens du fremdeles holder inne knappen, beveger du kameraet og sentrerer trådkorset på det nye objektet du vil se.
3. Slipp den røde Finn-knappen  Kameraet zoomer inn til det forrige forstørrelsesnivået og trådkorset blir borte.

"Flippe" ett bilde

Med ONYX HD-kameraet kan du endre skjermretningen slik at bildet vendes og speiles både vannrett og vertikalt.

Denne funksjonen er nyttig når objektet du ser er opp ned. Hvis du for eksempel mottar en tung pakke, kan det være lettere å snu bildet i stedet for å snu pakken.



- Trykk på den lyseblå FLIP-knappen (øverst til venstre på fjernkontrollen) for å bla gjennom de fire forskjellige billedretningene. Kameraet husker denne innstillingen neste gang du roterer den tilbake til denne posisjonen.



Fryse ett bilde





1. Trykk på den røde **Frys bilde** knappen  for å fryse bildet du har på skjermen. Frys bilde ikonet  kommer fram på skjermen.

Frys bilde funksjon er nyttig for og blant annet markere i tekst, se på en finger etc.

2. Trykk på knappen igjen for å slå av Frys ramme og gå tilbake til kameraets livevisning.

Auto Fokus AV/PÅ

Fokuslås forhindrer at kameraet ved et uhell fokuserer på hånden din eller andre gjenstander som passerer foran kameraet. Dette er nyttig når du arbeider eller skriver direkte under kameraet.

1. Flytt kameraet til lesestilling (peker nedover).
Deretter plasserer du dokumentet eller annet element under kameraet, og justerer forstørrelsen ved bruk av den svarte **PLUS** eller **MINUS** knappen.
 
2. Trykk på den Orange **FOKUS** knappen (på nedre høyre side av kontrollen) for å slå av Autofokus. Fokus **LÅST** ikonet kommer fram. Kameraets fokus innstillingen vil ikke endre seg, noe som betyr at et objekt som flyttes nærmere eller lenger borte fra kameralinsen, er ute av fokus.
 
3. Trykk på den Orange **FOKUS** knappen  igjen og Auto Fokus slås på, og kamera går tilbake til normal fokus.

Lagre kamera innstillingene

Eventuelle endringer du gjør i kamerainnstillingene (fargemodus, forstørrelse, skyggelegging og så videre) lagres for den kameraposisjonen: avstand, lesing eller selvvisning. Dette gir deg en mulighet for å ha egne konfigurasjoner for hver kameraposisjon.

For å lese kan du for eksempel bruke gult på svart som fargemodus for å gi en sterk kontrast mellom forgrunns tekst og en solid bakgrunn. Når du roterer kameraet for selvvisning, kan du ha en annen konfigurasjon som bytter til ekte fullfarge med mindre forstørrelse.

For å lagre kamerainnstillinger etter at du har opprettet dine preferanser,

- Trykk på den grønne PÅ/AV knappen  (øverst til høyre på kontrollen) for å slå av enheten. Dine siste endringer lagres for den kameraposisjonen.

MERK: Hvis du slår av enheten ved å snu hovedstrømbryteren på baksiden av enheten i stedet for å bruke den grønne POWER-knappen, blir de siste endringene dine ikke lagret.

Avanserte Funksjoner

Skyggelegging, maskering og leselinjer er funksjoner du kan bruke til å lese tekst på

skjermen. **MASKERING**  og **LESELINJER**  knappene finner du under ett deksel på kontrollens nedre del. For å komme til, skyv lokket nedover.

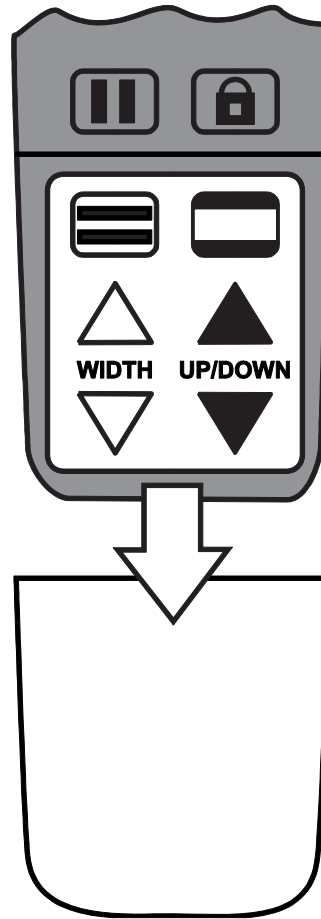

Skygge og maskering

Skygge og masker blokkerer deler av skjermen for å vise bare en horisontal eller vertikal del av skjermen. Dette gjør det lettere å fokusere på et bestemt område på skjermen, samtidig som det reduserer gjenskinnet fra lyse bakgrunner. Skygge vises som to gjennomsiktige søyler. Masker vises som to faste søyler på skjermen

For å få tilgang, trykk på den svarte **MASKERING** knappen  flere ganger for flere valg og muligheter. (Knappen er plassert nederst til høyre på fjernkontrollen.)

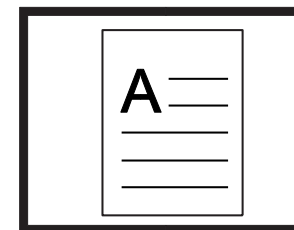
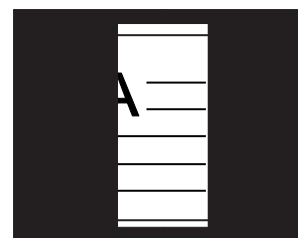
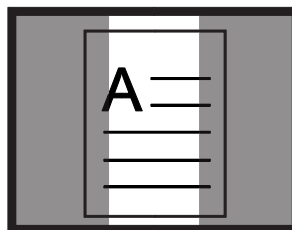
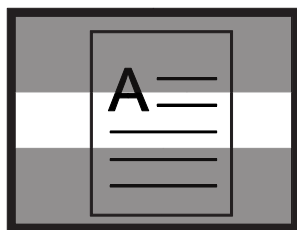

Horisontal Skygge Horisontal Maske



Vertikal Skygge

Vertikal Maske

Ingen

Bruk de hvite og svarte pilknappene til å flytte nyanser og masker som beskrevet i tabellen nedenfor.

Trykk ...	For å...
 <p>Hvit OPP-knapp</p>	<p>Reduser avstanden mellom skygge eller masker. Dette gjelder både horisontal og vertikal layout.</p>

 Hvit PIL NED-knapp	Øk avstanden mellom nyanser eller masker. Dette gjelder både horisontal og vertikal layout.
 Svart OPP-knapp	Flytt horisontale nyanser eller masker oppover skjermen. Flytt vertikale nyanser eller masker mot venstre.
 Svart PIL NED-knapp	Flytt horisontale nyanser eller masker nedover skjermen. Flytt vertikale nyanser eller masker mot høyre.

Leselinjer

Leselinjer er horisontale eller vertikale linjer som vises på skjermen for å hjelpe deg med å opprettholde din plass mens du ser på et bilde eller leser tekst.

Gjør følgende for å vise leselinjer:

1. Trykk på den hvite og svarte LESELINJER-





knappkontrollen) for å vise to horisontale linjer.

2. Trykk på den igjen for å vise to vertikale linjer.
3. Trykk på den en tredje gang for å vise ingen.

(Nedre venstre side på kontrollen)

Bruk de hvite og svarte pilknappene til å flytte leselinjene som beskrevet i tabellen nedenfor.

Press ...	To ...
 Hvit OPP-knapp	Flytt den nederste horisontale leselinjen oppover skjermen. Flytt den høyre vertikale leselinjen til venstre.
 Hvit PIL NED-knapp	Flytt den nederste horisontale leselinjen nedover skjermen. Flytt den høyre vertikale leselinjen til høyre.
 Svart OPP-knapp	Flytt begge horisontale leselinjene oppover skjermen. Flytt begge vertikale leselinjene til venstre.





Svart PIL NED-knapp

Flytt begge horisontale leselinjene nedover skjermen.

Flytt begge vertikale leselinjene til høyre.

Fjernkontroll funksjoner

Knapp/LED	Beskrivelse og funksjon
	Funksjon LED (Rød) LED-lampen blinker rødt hver gang du trykker på en knapp på fjernkontrollen. Den er plassert i øvre venstre hjørne av fjernkontrollen.
	Strøm AV/PÅ(Grønn) Trykk på POWER-knappen for å slå på enheten. For å slå av strømmen, trykk og hold nede POWER-knappen. Den grønne LED-lampen på kameraet indikerer at den er på. POWER-knappen er plassert øverst til høyre på fjernkontrollen.

Knapp/LED	Beskrivelse og funksjon.
-----------	--------------------------



Søkekors (Red)

Trykk og hold inne FINN-knappen for å finne midten av objektet som for øyeblikket er i visning og fokus. Dette er indikert med trådkors som vises på skjermen. I tillegg zoomer kameraet ut for å gjøre det lettere for deg å rette det mot et annet objekt. Når du slipper knappen zoomer kameraet inn til forrige forstørrelsesnivå, og hårkorset forsvinner.

Denne knappen er plassert i den øvre midtdelen av fjernkontrollen.



Flippe (Lys blå)

Ved å trykke FLIP-knappen fire ganger, går kameraet gjennom fire forskjellige bilderetninger.

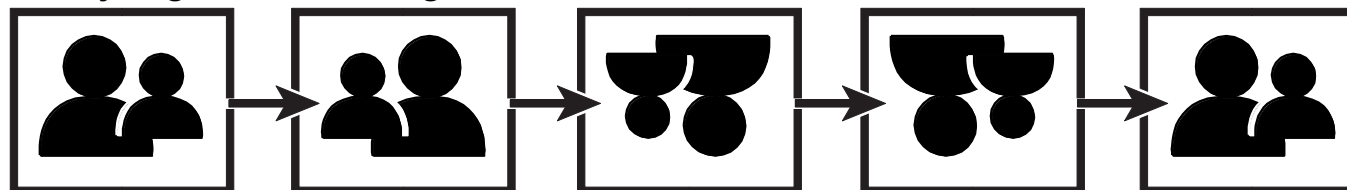

Denne knappen er plassert øverst til venstre på fjernkontrollen.



Farge moduser (Blå)

Trykk på FARGEMODUS-knappen, som er plassert øverst til høyre på fjernkontrollen, for å bla gjennom fargemodus. Se Fargemodi på side 28 for mer informasjon.

Knapp/LED

Beskrivelse og Funksjoner



Lysnivå på skjerm (Gul)

Trykk på **Lysnivå opp** knappen



for å øke lysnivået på skjermen.

Trykk på **Lysnivå ned** knappen
skjermen.



for å redusere lysnivået på

Disse knappene er plassert i midten av fjernkontrollen.

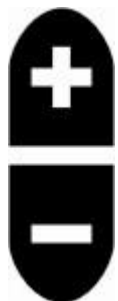

Zoom (Black)

Trykk på **PLUS** knappen  for å forstørre bildet på skjermen på the screen.

Trykk på **MINUS** knappen  for å minimere bildet på skjermen

Disse knappene er plassert i midten av fjernkontrollen

Knapp/LED

Beskrivelse og Funksjoner



Fryse bildet (Rød)

Trykk en gang på FREEZE FRAME-knappen for å fryse det gjeldende bildet som vises på skjermen. Frys-ikonet  fremkommer på skjermen Trykk på den igjen for å slå av frys Framme-modus og gå tilbake til live kameravisning. Knappen er plassert nederst til venstre på fjernkontrollen.



Fokus lås (Orange)

Trykk på FOKUS LÅS-knappen for å slå av autofokus.

Når autofokus er slått av, sees låst -ikonet  og kamera justerer ikke fokuset automatisk. Dette kan være svært effektivt og praktisk når man jobber under skjermen. Til eksempel kan hendene forstyrre så autofokusen justerer for mye og gjør bildet uklart. Legg f.eks. det du skal se på under kamera, slå av fokus, og bildet forblir skarpt mot objektet. Trykk igjen for å oppheve Låst Fokus

Knapp/LED

Beskrivelse og funksjon



Lese linjer(hvit og svart)

Trykk på Lese-Linje knappen for å vise to horisontale eller vertikale linjer på skjermen. Bruk disse linjene som hjelp til å bedre fremheve tekst du leser eller ting du ser på.

Du kan deretter flytte linjene OPP / NED og justere BREDDE mellom linjene på skjermen. Skyv ned knappedeckslet nederst på fjernkontrollen for å få tilgang til disse knappene.

Kna
pp
/LED

Beskrivelse og funksjoner



Skygge og maske (Svart og Hvit)

Trykk på MASK-knappen for å dekke øvre og nedre eller venstre og høyre side av skjermen. Ved å gjøre dette vises bare en horisontal eller vertikal del av skjermen på skjermen, som kan hjelpe deg med å konsentrere deg om spesifikke elementer eller tekstlinjer.

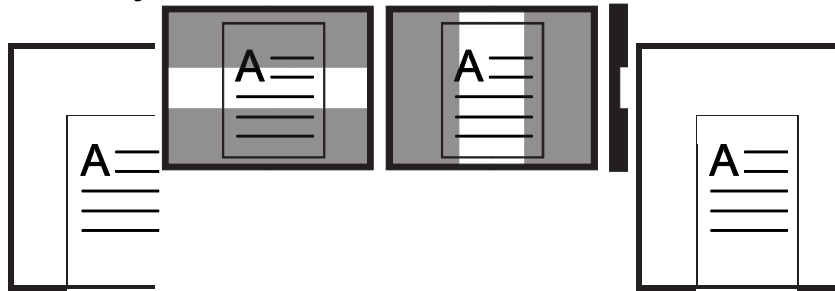

En maske viser to svarte søyler horisontalt eller vertikalt på skjermen. Skyggen viser to gjennomsiktige søyler på skjermen. Skyggelegging lar deg se nok av det blokkerte området slik at du kan referere til din plass på skjermen.

Bruk WIDTH og UP / DOWN knappene for å justere det synlige området og posisjonen på skjermen. Fjern knappedeckslet foran på fjernkontrollen for å få tilgang til disse knappene.

Button/LED	Beskrivelse og Funksjon
	<p>Bredde (Hvite)</p> <p>Bruk disse knappene til å flytte den nederste eller høyre leselinjen, skyggen eller masken på skjermen. Denne handlingen øker og reduserer avstanden mellom disse elementene.</p> <p>Fjern knappedekslet foran på fjernkontrollen for å få tilgang til disse knappene.</p>
	<p>Opp og Ned (Svart)</p> <p>Bruk disse knappene til å flytte leselinjene, nyanser eller masker opp og ned, eller til venstre og høyre på skjermen.</p> <p>Fjern knappedekslet foran på fjernkontrollen for å få tilgang til disse knappene.</p>



Farge Modus

Det er seks fabrikkinnstillinger * fargemodi og 27 tilleggsfargemodi som du kan aktivere og bruke.

<p>* Ekte fullfarge (alltid tilgjengelig, kan ikke deaktiveres)</p>	<p>Høykontrast-Fullfarge</p>	<p>Svart på lysegrå</p>
---	------------------------------	-------------------------

* Svart på hvitt (høy kontrast positiv)	* Hvit på svart (høy-kontrast negativ)	Gul på blå
Blå på gul	* Gul på svart	Svart på gul
Fiolett på svart	Svart på fiolett	Hvit på blå
Blå på hvit	Grønn på svart	Svart på grønn
Rød på hvit	Hvit på rød	Hvit på grønn
Grønn på hvit	Svart på blå	Blå på svart
Svart på rød	Rød på svart	Fiolett på hvit
Hvit på fiolett	Svart på Orange	Orange på svart
Grønn på gul	Gul på grønn	Amber på hvit
Hvit på Amber	Amber på svart	Svart på Amber

Legge til og fjerne farger

Enheten har seks standard fargemodi. Du kan også aktivere og velge fra en rekke 27 andre fargemodi. Når en fargemodus er tilgjengelig, kan du enkelt bytte til den ved å trykke på blå Farge modus knappen , eller den **SVARTE** pil opp  og **PIL NED** knappen . (OPP / NED-knappene fungerer bare hvis skyggelegging, maskering og leselinjer er av.)



Note: Bruk tuppen av en penn eller lignende når du utfører denne prosedyren. Aktivere ✓ og deaktivere ✕ ikonene vises på skjermen som indikerer at farge er valgt eller fjernet. Gjennomgå denne prosedyren før du legger til eller fjerner fargemodus.

Gjør følgende for å legge til eller fjerne fargemodi:

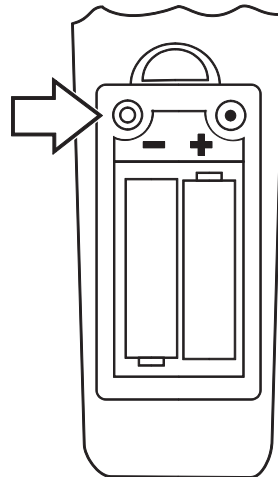
1. Åpne batteridekselet på baksiden av fjernkontrollen.
2. Bruk en pennespiss eller lignende for å trykke på MENU-knappen. Når du holder fjernkontrollen vertikalt, er den plassert over og til venstre for batteriene som vist i neste figur.



Aktiver haken er aktiv. ✓ vises på skjermen som indikerer at gjeldende fargemodus

3. For å deaktivere gjeldende farge, trykk på den lyseblå FLIP-knappen   framkommer og indikerer at fargemodusen ikke er i bruk.

Merk: Ekte fullfargemodus er alltid tilgjengelig og kan ikke deaktiveres.

4. Rull til neste farge modus, trykk den blå farge **MOdus knappen** .

- En avkryssings merke ✓ indikerer at fargemodus er aktivert
- Et X indikerer at farge modus er deaktivert

Merk: For å rulle raskere gjennom listen, kan du også trykke den svarte opp pil eller ned pilen

 for å flytte til forige eller neste farge modus. (Opp/ned knappen bare skygge, maskering, og lese linjer er av.)

5. For å aktivere eller deaktivere en annen farge modus, trykk den lyseblå vippe bryteren .
6. Gjenta trinn 4 og 5 for å fortsette å legge till eller fjerne farge moduser.
7. Når du er ferdig, bruk en penn tupp for å trykke på meny **knappen** for å lagre dine endringer, og så sette på batteri dekselet.

Resette standard farge moduser

Hvis du har lagt til eller fjernet fargemodi, kan du alltid gjenopprette enheten til de seks standardfargemodusene.

Gjør følgende for å gjøre dette:

1. Åpne batteridekselet på baksiden av fjernkontrollen. 2. Bruk en pennespiss eller lignende for å trykke på MENU-knappen. Når du holder fjernkontrollen vertikalt, er den plassert over og til venstre for batteriene.

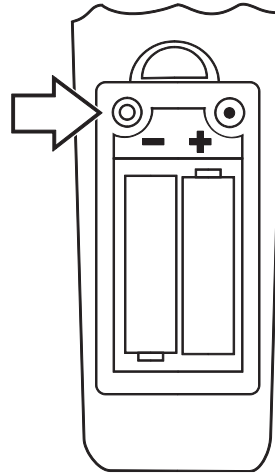

3. Trykk på den røde FINN-knappen  foran på kontrollboksen.
4. Trykk på MENU-knappen igjen, og sett på plass batteridekselet.

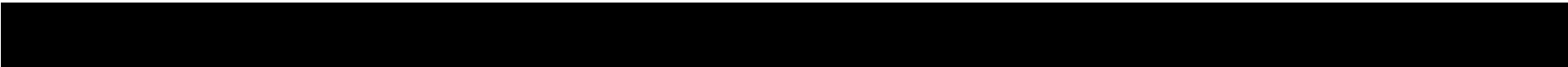

Et ONYX HD-kamera samsvarer alltid med en spesifikk ONYX HD-fjernkontroll. Gjør følgende for å matche eller pare en annen fjernkontroll med kameraet ditt:

Viktig:

En utfoldet binders er nødvendig for denne prosedyren. Fordi følgende oppgaver må utføres innen en spesifisert tidsgrense, må du gjennomgå og sørge for at du forstår denne prosedyren før du prøver å pare et kamera og fjernkontroll

1. Bruk en utfoldet binders til å trykke og slippe den innfelte PAIRING-knappen på nederst på kameraet som vist i neste figur.

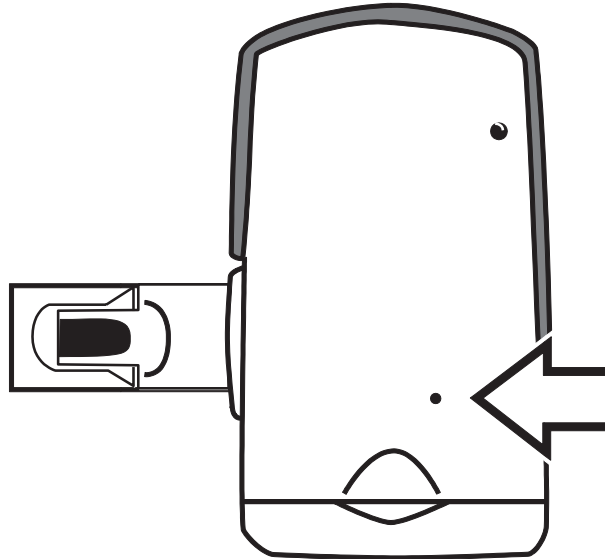

2. Åpne batteridekselet på baksiden av fjernkontrollen. Sett inn og trykk utbrettet binders i den innfelte PAIRING-knappen (hullet over og til høyre for batteriene når du holder fjernkontrollen loddrett).

Merk: Dette må gjøres innen ti sekunder etter at du har trykket på kameraets PARING-knapp.

Fjernkontrollens LED vil blinke omtrent 10 ganger.

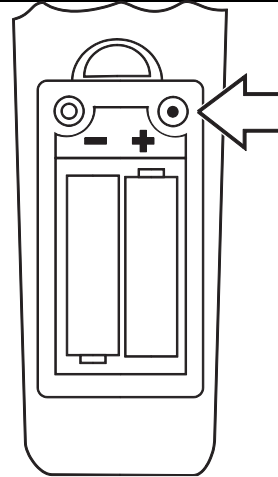

3. Trykk på den grønne POWER-knappen  på fjernkontrollen . Den grønne LED-lampen på undersiden av kameraet tennes. Dette indikerer at kameraet og fjernkontrollen er riktig parete. Sett på plass batteridekselet på fjernkontrollen.

En valgfri bæreveske på hjul er tilgjengelig for alle enheter unntatt 24-tommers modellen. Gjør følgende før du pakker enheten:



1. Bruk fjernkontrollen til å slå av enheten, og vri deretter hovedstrømbryteren til avposisjon.
2. Koble strømkontakten fra veggen og enheten.
3. Senk kameraet.
4. Plasser strømledningen i saken eller frontlommen.

Gjør følgende for å plassere enheten i bærevesken:

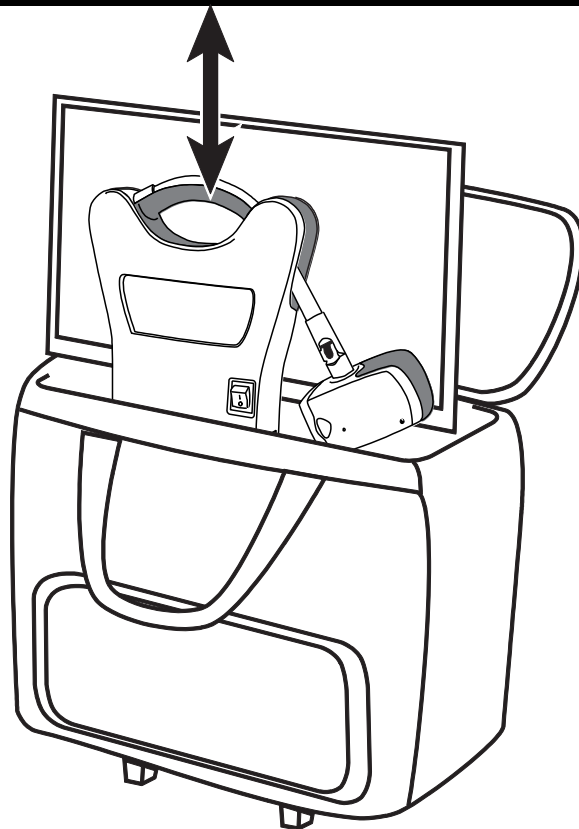
1. Løft enheten ved bærehåndtaket.
2. Med skjermen vendt mot baksiden av bærevesken, senk enheten som vist i neste figur.



3. Lukk saken og bruk enten håndtakene på saken til å bære den, eller bruk det praktiske teleskopisk håndtak for å rulle enheten.

Problem	Løsningen
<p>Skjermen er svart.</p>	<p>Forsikre deg om at hovedstrømbryteren er på. Forsikre deg om at den grønne strømlampen for kameraet lyser. LED lampen er nederst på kameraet. Forsikre deg om at strømkabelen er riktig koblet til enheten og stikkontakten. Reduser forstørrelsesnivået med den svarte MINUS knappen </p> <p>Prøv å justere lysstyrken med en av de gule LYS knappene  </p> <p>Trykk på den blå FARGEMODUS knappen for å bytte til en annen fargemodus.</p>



Problem	Løsningen
Enheten slår seg ikke på.	<p>Forsikre deg om at hovedstrømbryteren er i på-posisjon.</p> <p>Forsikre deg om at fjernkontrollen fungerer. Den røde LED-lampen øverst til venstre på fjernkontrollen blinker når du trykker på en knapp. Hvis dette ikke skjer, bytt ut de to AAA-batteriene.</p> <p>Forsikre deg om at du bruker fjernkontrollen som er parett med kameraet.</p> <p>Forsikre deg om at stikkontaktene har strøm og ikke fungerer som de skal.</p> <p>Hvis uttakene er koblet til en veggbryter, må du forsikre deg om at bryteren er på.</p>

Bildet på skjermen er for lyst, eller det kommer en gjenskinn fra skjermen som gjør det vanskelig å se.

Trykk på den gule **LYS justering**

knappen  for å redusere lysstyrken.

Trykk på den blå **Modus** knappen  for å bytte til en annen fargemodus.

Problem	Løsningen
<p>Bilde på skjermen er for mørkt.</p>	<p>Trykk på den gule LYS- justering knappen  for å øke lysstyrken.</p> <p>Trykk på den blå MODUS knappen  for å bytte til en annen videomodus.</p>
<p>Dokumentet jeg leser er utenfor fokus.</p>	<p>For nærlesing må du sørge for at nærlinsen er lukket mens kameraet peker nedover på dokumentet. Se Posisjonering av kamera for langdistanse- eller nærarbeid på side 6 for mer informasjon..</p>

Problem	Løsningen
---------	-----------

Bildet på skjermen er uskarpt eller ufokusert.

Forsikre deg om at nærlinsen er i riktig posisjon: lukket for lesing eller selvvvisning, og åpen for avstand..

Forsikre deg om at Focus Lock er av. Du kan trykke på den oransje FOCUS LOCK-knappen





for å slå Autofokus av eller på.

Forsikre deg om at linsen er ren. Kontroller at objektet du prøver å se, er sentrert på skjermen. Kameraet prøver kanskje å fokusere på noe annet. For å se på deg selv (nærbilde lukket), må du sørge for at du er innen 18 til 30 tommer fra kameraet

Bildet er opp ned.

Bruk den lyseblå FLIP-  to knappen for å invertere bildet.

Det er flekk eller flekker på skjermen.	Det er flekk eller flekker på skjermen
---	--

Problem	Løsningen
Teksten er for liten	Bruk den svarte zoomknappen  plus for å forstørre bildet.
Teksten er for liten	Bruk den svarte zoomknappen  minus for å minimere.
Når jeg flytter kameraet til en ny posisjon, mister jeg de forrige posisjonsinnstillingene.	Dette er normal drift siden kamerainnstillingene lagres og lagres per posisjon. Hvis du for eksempel har slått på leselinjer for fjernvisning, og deretter bytter til lesing eller selvvisning, vil ikke leselinjene vises med mindre du angir dem for disse kameraposisjonene.

Ingenting skjer mens du trykker på knappene på fjernkontrollen.

Hvis du bruker en fjernkontroll som er paret med et annet kamera, kan du se *Pare en fjernkontroll* med et kamera på side 33 for prosedyrer som beskriver hvordan de to enhetene skal matches.

Kontroller at den røde LED-lampen på fjernkontrollen blinker når du trykker på en knapp. Hvis ikke, bytt ut batteriene.

Service and Support

You can contact Freedom Scientific Technical Support to receive technical assistance. Before contacting Technical Support, it is recommended that you refer to *Troubleshooting* on page 37 to try to resolve your problem quickly.

If you cannot resolve your issue, you can visit www.FreedomScientific.com. Choose the **Support** link to search the Knowledge Base. The Knowledge Base contains articles that address many common questions and technical issues concerning Freedom Scientific products.

Note: This device has no user-serviceable components. Any unauthorized attempt to service or replace internal components will void the product warranty.

To contact Freedom Scientific Technical Support by telephone, customers in the United States can call (727) 803-8600, Monday through Friday, from 8:30 AM to 7:00 PM (Eastern Time).

Alternatively, you can receive support by e-mail. Send your questions and problems to Support@FreedomScientific.com.

When you call, have your questions ready and be prepared to provide the following information:

- Product name
- What you were doing when the problem occurred
- How you tried to solve the problem

Erklæring om samsvar med Federal Communications Commission (FCC)

Bevegelseskontroll FCC ID: VC2676OX

Denne enheten er i samsvar med del 15 av FCC-reglene. Bruk er underlagt følgende to betingelser: (1) denne enheten kan ikke forårsake skadelig forstyrrelse, og (2) denne enheten må godta mottatt interferens, inkludert interferens som kan forårsake uønsket drift.

Dette utstyret er testet og funnet å overholde grensene for en klasse B digital enhet, i henhold til del 15 i FCC-reglene. Disse grensene er utformet for å gi rimelig beskyttelse mot skadelig interferens i en boliginstallasjon. Dette utstyret genererer, bruker og kan utstråle radiofrekvensenergi, og hvis det ikke installeres og brukes i samsvar med instruksjonene, kan det forårsake skadelig interferens i radiokommunikasjon. Det er imidlertid ingen garanti for at forstyrrelser ikke vil forekomme i en bestemt installasjon. Hvis dette utstyret forårsaker skadelig interferens i radio- eller fjernsynsmottak, som kan bestemmes ved å slå utstyret av og på, oppfordres brukeren til å prøve å korrigere forstyrrelsen ved å gjøre et eller flere av følgende tiltak:

- Omorienter eller flytt mottakerantennen på
- Øk skillet mellom utstyret og mottakeren
- Koble utstyret til et stikkontakt på en annen krets enn mottakeren er koblet til
- Kontakt forhandleren eller en erfaren radio- eller fjernsynstekniker for å få hjelp

FORSIKTIG: Endringer eller modifikasjoner som ikke er uttrykkelig godkjent av parten som er ansvarlig for samsvar, kan ugyldiggjøre brukerens autoritet til å bruke utstyret.

Industry Canada (IC) Compliance Statement

Remote control IC: 8923A-676ONX

CAN ICES-3(B)/NMB-3(B)

