



EXTREME X8

Delkontrakt 10

OF_ExtremeX8_DK10_Rev 4.8_260226_no

Kunde/HMS:
Kont.person
E-post:
Tlf:
Best.dato:
Selger:
Notater:

Lever til:
Bruker-ref:
E-post:
Tlf:
Sunrise ordrenr:
Merkes:

- Bestilling
- Prisoverslag
- Built 4 me



E-post mailordre@sunrisemedical.no
Tlf: 66 96 38 00

- = Standard
- = Pristillegg
- = Valgmulighet

Art.nr: X8NAV10 HMS art.nr: 304585

OBS! Vi gjør oppmerksom på at informasjon som legges inn i dette skjemaet vil bli lagret hos leverandør i inntil 3 år.

Maks. brukervekt: 155 kg **)

Brukers vekt *): kg

*) Må utfylles for å sikre korrekt konfigurasjon

***) Max.vekt 182 kg uten el setefunksjoner. Ved bruk i bil: se s2.

Lev.art.nr:	HMS art.nr:	Hovedprodukt Extreme X8	4x4	for voksne
<input type="checkbox"/> X8NAV10	304585			

Extreme X8, 4x4, standard versjon består av:

- Understell X8 med styrelås. 4-hjulstrekk
- Rehab justerbart setesystem for (barn og) voksne inkl nakke
- Rehab Flex artikulerende armlener som følger rygg.
- Leveres med Rehab sittepute
- Elektriske setefunksjoner : Seteløft: 30cm, Tilt: 45°, Rygg: 160°, Sentermontert elektrisk benstøtte: 180°. Layback funksjon.
- Justerbar og oppfellbar fotplate. Leggputer.
- R-Net styresystem forberedt for alternative styringer. Ctrl+5 bryterpanel for direktestyring av setefunksjoner
- Lader, Batterier 2 stk
- Offroad hjul , 145/70-60 knastedekk luft.
- Lys sett
- Dekselfarge sort



Merk:

Forespørsler om Individuelle tilpasninger beskrives og dokumenteres på eget formular. Må signeres av faglig ansvarlig terapeut. Utvidet leveringstid ved individuelle tilpasninger må påregnes (normalt 6-7 uker etter mottatt bestilling)

MAG

Lev.art.nr:	HMS art.nr:	DESIGN	Farge på deksler:
RED ○ MM-COWLRD	307331	Rød	
BLACK ● MM-COWLBK	296456	Sort	std

Andre farger på forespørsel



Kommentarer:

Sunrise Medical AS.
Delitoppen 3, 1540 Vestby
T: 66 96 38 00
post@sunrisemedical.no



For mer informasjon
Besøk vår hjemmeside
www.sunrisemedical.no
© Sunrise Medical 2024

Extreme X8 DK10

MAG ● = Standard □ = Pristillegg ○ = Valgmulighet ** = Intern/teknisk

Kun intern nr:	Lev.art.nr:	HMS Art.nr:	STYRELÅS, STROPPEFESTE, TIPPESEKRING	Illustrasjoner:
2944	●		Styrelås	std
2899	●		Stroppefester for fastspenning i kjøretøy 1)	std
5420	□	MM-05420	308203	Løftering 4pk. Monteres i felg. Kapasitet 250kg pr krok.
4384	□	MM-04384	298060	Tippesikrings rulle



Intern nr:	Lev.art.nr:	HMS Art.nr:	HJUL OG LYS		
7050	●	MM-WH145BPB	307864	Hjul kompl sort knast, sort felg, stk.	stk std
7056	□	MM-04587	307863	Hjul X8 kpl med punkteringssikring (gummi liner) innlagt	stk
7058	□	MM-05981	307300	Punkteringssikring, flytende "Never Flat" 250ml	(kun væske)
**	□	MM-WH145BPSW		Hjul kompl sort knast med pigg, sort felg	
2857	●			Lys sett	std
	□	MM-TUBE145		Slange	
	□	MM-TYRE145		Dekk	

	Lev.art.nr:	HMS Art.nr:	BATTERI		
6669	●	20016010	308898	Batteri 12V 108 Ah 2)	2 stk kreves std

	Lev.art.nr:	HMS Art.nr:	SETELØFT OG SETETILT		
5126	●	MM-05332LITE		Seteløft/tilt, 300 mm løft, 0 - 45° tilt	std
**	□	MM-05334		Tiltmodul HD, 155-175 kg	(uten seteløft)
5335	○	Kun text på ordre		Seteramme HD Max brukervekt 182kg. Uten/ tilt/løft	

	Lev.art.nr:	HMS Art.nr:	SETEHØYDE/ SETEBREDDE		
SETEHØYDE (målt fra gulv til undersiden av puten)					
6552	●			47cm	std
3323-PI-2	□	MM-06880	327584	50cm	
3323-PI-4	□	MM-06881		53cm	
REHAB SEATPAN	●			Rehab justerbar seteplate (305-605 mm)	455x455 std

SETEBREDDE					
SW305MM	○			305 mm/12"	
SW330MM	○			330 mm/13"	
SW355MM	○			355 mm/14"	
SW380MM	○			380 mm/15"	
SW405MM	○			405 mm/16"	
SW430MM	○			430 mm/17"	
SW455MM	●			455 mm/18" (standard)	std
SW480MM	○			480 mm/19"	
SW510MM	○			510 mm/20"	
SW535MM	○	SWEXPKIT		535 mm/21"	
SW560MM	○	SWEXPKIT		560 mm/22"	
**	□	SWEXPKIT		580 mm/23"	
**	□	SWEXPKIT		610 mm/24"	

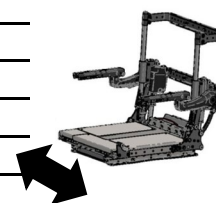

1) NB! Ved bruk som sete i kjøretøy er max brukervekt 136kg.

2) Passer KUN V3 karosseri

** Bestilles i tillegg og monteres i Norge



For mer informasjon
Besøk vår hjemmeside
www.sunrisemedical.no

© Sunrise Medical 2024

MAG ● = Standard □ = Pristillegg ○ = Valgmulighet ** = Intern/teknisk

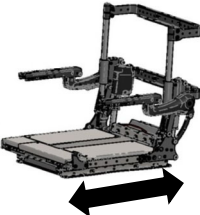
Lev.art.nr:		HMS Art.nr:		SETEDYBDE	Illustrasjoner:
SETEDYBDE					
**	○			305 mm/12"	
**	○			330 mm/13"	
**	○			355 mm/14"	
**	○			380 mm/15"	
SD405MM	○			405 mm/16"	
SD430MM	○			430 mm/17"	
SD455MM	●			455 mm/18" (standard) std	
SD480MM	○			480 mm/19"	
SD510MM	○			510 mm/20"	
SD535MM	○			535 mm/21"	
SD560MM	○			560 mm/22"	
SD580MM	□	MM-05690	306499	580 mm/23"	
SD610MM	□	MM-05741	306500	610 mm/24"	

SIDESKINNE*er montert på utside av seteplate. Benyttes for montering av tilbehør.*

□	MM-LSB014	298656	Kort seteskinne SD:30-38cm/12-15" (kreves 2 stk)
●	MM-LSB002	308563	Lang seteskinne SD:40-61cm/16-24" (kreves 2 stk) std

SETEPUTER STD FLAT / MPS / JAY

kun intern:	Lev.art.nr:	HMS Art.nr:	SETEPUTE STD FLAT			std	
	●	MM-073301818FA	305870	SETEPUTE STD FLAT			
PADDEDSC		Angi størrelse på setepute under. (Se tabell for HMS nr på side 15.)					
SUFABRIC	●	MM-07330sbsdFA	Se tabell	Setepute stoff trekk	sb:	sd:	std
SUVINYL	□	MM-07330sbsdVI	side 15	Setepute vinyltrekk	sb:	sd:	
	□	MM-07330B4MeXX	Setepute med amputasjons fremspring, angi cm og side Hø/Ve				
		Ant.cm:		Side:	○ Hø	○ Ve	

SETEPUTE MPS*(Trekk, ZZ: FA= stofftrekk, VI= vinyltrekk)*

CMRC □ MM-076XXYYZZ MPS setepute dypere setebrønn og sideprofiler. Angi str og trekk under:

Art.nr: MM-	Setebredder og Setedybder fra 405mm til 610mm.							
	SB(XX), SD(YY) og trekk(ZZ) koder MPS setepute:							
	Dybde, YY:	mm.	405	455	480	510	560	610
	Bredde, XX:	405	46	47				
		455	48	49	50	51		
		510		52		53		
		560		54		55		
		610		56		57		

Eksempel: MM-07648FA 306060 Pute sete MPS b45 d40, Stofftrekk

Eksempel: MM-07653FA 306070 Pute sete MPS b50 d50, Stofftrekk

SETEPUTE JAY Jay Easy Visco:

**	□	JEVsbdsFM	Se tabell	JAY Easy Visco:	Oppgi sbxsd :	
			side 15	Se JAY-katalogen		
**	□		Annen JAY pute:	Oppgi vnr:		

** Bestilles i tillegg og monteres i Norge

For mer informasjon
Besøk vår hjemmeside
www.sunrisemedical.no

© Sunrise Medical 2024

MAG = Standard = Pristillegg = Valgmu ** = Intern/tekn

kun intern:	Lev.art.nr:	HMSArt.nr:	RYGGRAMME	Illustrasjoner
REHABCANES <input checked="" type="radio"/>	MM-03929	306383	Rygg ramme standard	Std
3928-S-3929-F <input checked="" type="radio"/>			Elektrisk ryggreg	Std

RYGGRAMME NEDFELLBAR

For å gjøre rygg nedfellbar må begge delene under velges:

REHABFOLD <input type="checkbox"/>	MM-03979	307683	Ryggmekanisme for fremfelling av rygg	Kun tillegg
3930-S-3931-F <input type="checkbox"/>	MM-03997		Stoppbrakett for armlene v/ nedfellbar rygg	Kun tillegg sett

Ved valg av nedfellbar rygg velg også : MM-03492 Hurtigkobling ryggpute

	Lev.art.nr:	HMS Art.nr:	RYGGPUTE	
FABRICBR <input checked="" type="radio"/>			Senterpute Stoff trekk (FA)	Std
VINYLBRE <input type="radio"/>			Vinyl trekk (VI) Ved valg av vinyl-trekk byttes FA ut med VI i artikkelnummeret.	
	Stofftrekk:	HMS.nr:		Alt: Vinyltrekk: HMS nr:
BRMRJ <input type="radio"/>	MM-07021FA	306391	Ryggpute JR sb30-40 rh35 sort kun jr	<input type="radio"/> MM-07021VI 306393
BRMRJXS <input type="radio"/>	MM-07022FA	306392	Ryggpute JR sb30-40 rh41 sort kun jr	<input type="radio"/> MM-07022VI 306394
BRMRMS <input type="radio"/>	MM-07023FA	306300	Ryggpute M sb40-45 rh43 sort	<input type="radio"/> MM-07023VI 306302
BRMRM <input checked="" type="radio"/>	MM-07024FA	306310	Ryggpute M sb40-45 rh48 sort	<input type="radio"/> MM-07024VI 306311
BRMRMXT <input type="radio"/>	MM-07025FA	306304	Ryggpute M sb40-45 rh53 sort	<input type="radio"/> MM-07025VI 306306
BRMRLS <input type="radio"/>	MM-07026FA	306301	Ryggpute L sb45-53 rh43 sort	<input type="radio"/> MM-07026VI 306307
BRMRL <input type="radio"/>	MM-07027FA	306308	Ryggpute L sb45-53 rh48 sort	<input type="radio"/> MM-07027VI 306309
BRMRLXT <input type="radio"/>	MM-07028FA	306303	Ryggpute L sb45-53 rh53 sort	<input type="radio"/> MM-07028VI 306305

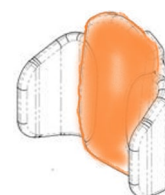

Rehab Ryggsideprofiler(bolster)

Sideprofil høyder: Jr=20 cm og M/L= 34 cm

Trekk type på sideprofiler må velges likt som ryggpute over.

Std <input checked="" type="radio"/>	Stofftrekk	HMS-nr:		Alt: Vinyltrekk:	HMS-nr:
** <input type="radio"/>	MM-07030FA	306436	Sideprofil d:75 Hø. for Jr rygg	<input type="radio"/> MM-07030VI	306437
BOLSTERS <input type="radio"/>	MM-07032FA	306440	Sideprofil d:125 Hø. for Jr rygg	<input type="radio"/> MM-07032VI	306441
BOLSTERS <input type="radio"/>	MM-07034FA	306444	Sideprofil d:127 Hø. for M/L rygg	<input type="radio"/> MM-07034VI	306445
BOLSTERSTD <input checked="" type="radio"/>	MM-07036FA	306448	Sideprofil d:177 Hø. for M/L rygg	<input type="radio"/> MM-07036VI	306449
BOLSTERD <input type="radio"/>	MM-07038FA	306432	Sideprofil d:237 Hø. for M/L rygg	<input type="radio"/> MM-07038VI	306433
** <input type="radio"/>	MM-07029FA	306438	Sideprofil d:75 Ve. for Jr rygg	<input type="radio"/> MM-07029VI	306439
BOLSTERS <input type="radio"/>	MM-07031FA	306442	Sideprofil d:125 Ve. for Jr rygg	<input type="radio"/> MM-07031VI	306443
BOLSTERS <input type="radio"/>	MM-07033FA	306446	Sideprofil d:127 Ve. for M/L rygg	<input type="radio"/> MM-07033VI	306447
BOLSTERSTD <input checked="" type="radio"/>	MM-07035FA	306450	Sideprofil d:177 Ve. for M/L rygg	<input type="radio"/> MM-07035VI	306451
BOLSTERD <input type="radio"/>	MM-07037FA	306434	Sideprofil d:237 Ve. for M/L rygg	<input type="radio"/> MM-07037VI	306435

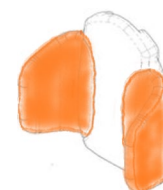

Lumbal pute for korrigerende av Rehab ryggpute kurvatur

LUMBAR <input type="radio"/>	MM-07039	305323	Lumbalpute for JR/M smal	
LUMBARSTD <input type="radio"/>	MM-07040	305324	Lumbalpute for M std	
LUMBARD <input type="radio"/>	MM-07041	305322	Lumbalpute for M dyp	
LUMBAR <input type="radio"/>	MM-07042	305320	Lumbalpute Bred for L smal	
LUMBARSTD <input checked="" type="radio"/>	MM-07043	305321	Lumbalpute Bred for L std	Std
LUMBARD <input type="radio"/>	MM-07044	305319	Lumbalpute Bred for L dyp	

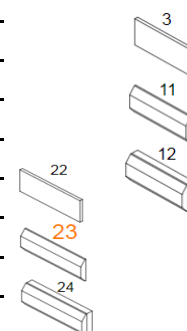

** Bestilles i tillegg og monteres i Norge

	Lev.art.nr:	HMS -nr:	RYGG, forts
3495	<input checked="" type="checkbox"/> MM-03495	305198	Ryggfeste STD Rehab ryggplate, justerbart std
3492-PI	<input type="checkbox"/> MM-03492	307930	Ryggfeste hurtigkobling Rehab ryggplate, justerbart
**	<input type="checkbox"/> MM-07936		Festebraketter Std. Sett Hø/Ve. Lang for brede rygger >51cm
**	<input type="checkbox"/> MM-07934		Festebraketter Quick release. Hø/Ve. Lang for brede rygger >51cm
MPS Rygg for innfesting i Rehab rygggramme, forberedt for hodestøtte			
	<input type="checkbox"/> MM-070992421FAH		Rygg MPS b60 h53
	<input type="checkbox"/> MM-070992421VIH		Rygg MPS b60 h53 Vinyl
	<input type="checkbox"/> MM-070992423FAH		Rygg MPS b60 h58
	<input type="checkbox"/> MM-070992423VIH		Rygg MPS b60 h58 vinyl
5723	<input type="checkbox"/> MM-02040RH	301375	Krok montert på rygg Høyre Ant: <input type="text"/>
5723	<input type="checkbox"/> MM-02040LH	298247	Krok montert på rygg Venstre Ant: <input type="text"/>
**	<input type="checkbox"/> MM-05730	307652	Krok bred flat, stk
	Monteres:		Ant: <input type="text"/>
**	<input type="checkbox"/> B4Me	Kapping av ryggør. Beskriv: <input type="text"/>	

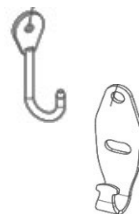

	Lev.art.nr:	HMSnr:	HODESTØTTE
2770VI	MM-02770VI	305158	MPS Hodestøtte vinyltrekk, for bruk kun med MPS rygg.
Std Hodestøtte Høyde og vinkel/ dybdejusterbar med 3 ledd			
REHABSTD	<input checked="" type="checkbox"/> MM-04114FA		Hodestøtte 3 leddet stag 220mm,inkl feste std
REHABWIDE	<input type="checkbox"/> MM-04117FA		Hodestøtte 3 leddet stag 330mm,inkl feste,angi XX ihht type trekk under
FABRICH	<input checked="" type="checkbox"/>		Trekk Hodest. stoff XX=FA (valgbart kun for REHAB hodest.) std
VINYLR	<input type="checkbox"/>		Trekk Hodestøtte vinyl XX=VI (valgbart kun for REHAB hodestøtter)
4114	<input checked="" type="checkbox"/>		Hodestøtte stag 3 leddet std
**	<input checked="" type="checkbox"/> MM-H20FS-06		Hodestøttefeste 1/4" , ryggplatemontert (Withmyer AXYS kompatibel)
Whitmyer hodestøtte			
**	Std hodestøttefeste X8 er kompatibel med AXYS, Ved annet Whitmyer hodestøttestag velg tilhørende feste.		
**	<input type="checkbox"/>	Hodestøttestag Whitmyer (se Whitmyer katalog)	
**	<input type="checkbox"/>	Hodestøtte Whitmyer Se egen Whitmyer.brosjyre	



3-leddet stag





MAGIC REHAB STANDARD

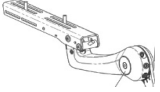

MAGIC REHAB WIDE

Kommentar: _____

Lev.art.nr:	HMS Art.nr:	ARMLENE	se større illustrasjoner side 14	Illustrasjoner
Armleneinnstillinger <i>Innstilling Armlene høyde i intervallet 220-390 mm.</i>				
AH***MM		<input checked="" type="radio"/> 280 mm (standard)	Valg: <input type="text"/> mm	
Flexi armlene oppfellbart				
FLEXIARM <input checked="" type="checkbox"/>	MM-05801	304657	Armlene Flexi høyre	std
FLEXIARM <input checked="" type="checkbox"/>	MM-05800	304659	Armlene Flexi venstre	std
<input type="checkbox"/>	MM-05847	306993	Armlenekanal (Flexi) lang for polster fom. 380 mm	SD:50-60
<input type="checkbox"/>	MM-05846	306992	Armlenekanal (Flexi) kort for polster 235-305 mm	SD:30-38
<input checked="" type="checkbox"/>	MM-05804	306994	Armlenekanal (Flexi) standard for polster 308-380 mm	SD:40-48 std
6503-6502 <input type="checkbox"/>	MM-06500	305070	Mekanisme, låsbar for Flexiarmen par	<input type="radio"/> Arml.høyde 220-310mm par
	MM-07199			<input type="radio"/> Arml.høyde 320-370mm par
	MM-07271			<input type="radio"/> Arml.høyde 380-470mm par
Armlene, montert i seteskinne				
3572 <input type="checkbox"/>	MM-04421RH	304662	Armlen fast hø	Velg også feste under
3572 <input type="checkbox"/>	MM-04421LH	304663	Armlen fast ve	Velg også feste under
3572 <input type="checkbox"/>	MM-04679	305072	Feste armlene for Fast armlen med 25mm utforing	stk
** <input type="checkbox"/>	MM-04680		Feste armlene for Fast armlen for 5cm smalere SB	stk
** <input type="checkbox"/>	MM-03638	304665	Kanal for kort Armlenepute 235-305 mm	stk
<input type="checkbox"/>	MM-03549	306985	Kanal for std Armlenepute fra 355 mm	stk
<i>Ved behov for oppfellbar armlenebeslag fjernes fremre skrue.</i>				
Armlenepolster				
<i>MERK: Armlenepolster leveres std tilpasset valgt setedybde, velg evt spesifikk lengde under:</i>				
** <input type="checkbox"/>	MM-06731	298657	Armlenepad 255x75mm Vinyl trekk	SD:30-35 Hø: <input type="radio"/> Ve: <input type="radio"/>
** <input type="checkbox"/>	MM-06732	298263	Armlenepad 305x75mm Vinyl trekk	SD:38-40 Hø: <input type="radio"/> Ve: <input type="radio"/>
AP75-WOKOR2 <input checked="" type="checkbox"/>	MM-06733	298473	Armlenepad 355x75mm Vinyl trekk	SD:43-48 Hø: <input checked="" type="radio"/> Ve: <input checked="" type="radio"/> std
** <input type="checkbox"/>	MM-06734	298430	Armlenepad 380x75mm Vinyl trekk	SD:50-60 Hø: <input type="radio"/> Ve: <input type="radio"/>
3775 <input type="checkbox"/>	MM-03773	304726	Armlenepad buet Hemi 255mm vinyl	Hø: <input type="radio"/> Ve: <input type="radio"/>
3775 <input type="checkbox"/>	MM-03774	304725	Armlenepad buet Hemi 305mm vinyl	Hø: <input type="radio"/> Ve: <input type="radio"/>
3775 <input type="checkbox"/>	MM-03775	304727	Armlenepad buet Hemi 355mm vinyl	Hø: <input type="radio"/> Ve: <input type="radio"/>
3775 <input type="checkbox"/>	MM-03776	304728	Armlenepad buet Hemi 380mm vinyl	Hø: <input type="radio"/> Ve: <input type="radio"/>
6750 <input type="checkbox"/>	MM-06973	304639	Albuepute stopp bakkant for Hemi buet arml.pute	Hø: <input type="radio"/> Ve: <input type="radio"/>
<input type="checkbox"/>			Annet Armlene, se debok på nett Vnr: <input type="text"/>	
HOOKA2RH <input type="checkbox"/>	MM-02040RH	301375	Krok montert på armlene høyre	
HOOKA2LH <input type="checkbox"/>	MM-02040LH	298247	Krok montert på armlene venstre	
Støttegrep på armlene Hø: <input type="radio"/> Ve: <input type="radio"/>				
** <input type="checkbox"/>	MM-99001		Håndtak armlene montert motsatt styreboksside inkl. feste	
** <input type="checkbox"/>	MM-06563	304994	Håndgrepskule armlene montert motsatt styreboksside inkl. feste	

**) Bestilles i tillegg og monteres i Norge

Extreme X8 DK10

MAG ● = Standard □ = Pristillegg ○ = Valgmulighet

Internt: Lev.art.nr: HMS Art.n BELTE / VEST / LÅRSTØTTE Illustrasjoner

4730	<input type="checkbox"/>	MM-04730	298091	Rullebelte sett komp inkl feste NB! MÅ Velge låsside Hø/Ve	
LBLH	<input type="checkbox"/>			Beltelås rullebelte VENSTRE	
LBRH	<input type="checkbox"/>			Beltelås rullebelte HØYRE	
<i>Ønskes andre belter finnes et stort utvalg i Kinetic Balance sortimentet:</i>					
**	<input type="checkbox"/>			Se katalog for Kinetic Balance Vnr: <input type="text"/>	
**	<input type="checkbox"/>	5005247Q		Ryggbrakett for 4 pkt vest/belter justerbar	
**	<input type="checkbox"/>	MM-04974		Monteringssett for beltebrakett	
**	<input type="checkbox"/>	MM-02322		Beltebrakett for innfesting av hoftebelte	
HPKIT	<input type="checkbox"/>	MM-04725	298083	Pute Lårstøtte/hofte sett djust, hjust, bjust m feste, for Std Flexi armlene *)	
	<input type="checkbox"/>	MM-01509	305193	Pute Lårstøtte/hofte sett djust, hjust, bjust m feste, for Fast armlene	

Lev.art.nr: HMS Art.n BENSTØTTER Se større illustrasjoner side 14

LL ***MM	Oppgi Legglengde i mm målt fra seteplate til fotplate :		<input type="text"/>	(intervall: 300-430mm)
**	Ved Legglengde på manuell benstøtte under 300mm - oppgi mål i mm her: <input type="text"/>			

BENSTØTTE MANUELL SENTERMONTERT, Høyde/Dybdejusterbar

CPLEGREST	<input type="checkbox"/>			Benstøtte Manuell sentermontert	
<i>Benstøttehenger øvre/nedre leveres tilpasset LL oppgitt over, dersom ikke annet krysset av under.</i>					
**	<input type="checkbox"/>	MM-03836	304958	Benstøttehenger sentermontert manuell fast vinkel	
**	<input type="checkbox"/>	MM-03987	304960	Benstøttehenger øvre del sentermontert manuell fast vinkel , Kort a) For kortest mulig legglengde benytt MM-07432 under	
**	<input type="checkbox"/>	MM-07434		Fotplateholder for Hel fotplate Lang II:35-45 1)	
**	<input type="checkbox"/>	MM-07433		Fotplateholder for Hel fotplate Medium II:25-36	
**	<input type="checkbox"/>	MM-07432		Fotplateholder for Hel fotplate Kort II:18-24	

Lev.art.nr: HMS Art.n BENSTØTTE ELEKTRISK SENTERMONTERT, Lengdekompenserende

CPOWER	●	MM-02260UF	304785	Benstøtte elektrisk kun øvre del. Velg holder/fotplate/leggpute under STD
<i>Benstøttehenger øvre/nedre leveres tilpasset LL oppgitt over, dersom ikke annet krysset av under.</i>				
**	<input type="checkbox"/>	Total lengde 120cm for bruk på offentlig transport.		

2-DELTE FOTPLATER KUN TIL SENTERMONTERT EL. BENSTØTTE:

4755-2	<input type="checkbox"/>	MM-02258	298468	Fotplate 2-delt oppfellbar Hø. 2)	
4755-2	<input type="checkbox"/>	MM-02257	298469	Fotplate 2-delt oppfellbar Ve 2)	
**	<input type="checkbox"/>	MM-05171	298084	Fotplate 2-delt oppfellbar M Hø (KS velg MAG4755-2 i Calico) 2)	
**	<input type="checkbox"/>	MM-05170	298085	Fotplate 2-delt oppfellbar M Ve (KS velg MAG4755-2 i Calico) 2)	
**	<input type="checkbox"/>	MM-02258K		Fotplate 2-delt oppfellbar smal kort Hø. (KS velg MAG4755-2 i Calico) 2)	
**	<input type="checkbox"/>	MM-02257K		Fotplate 2-delt oppfellbar smal kort Ve (KS velg MAG4755-2 i Calico) 2)	
	<input type="checkbox"/>	MM-06491		Sammenkopplingsplate for 2-delte fotplater	
memo	<input type="checkbox"/>	MM-08399		Benstøtte nedre del m/feste for delte fotplater Lang 1) LL:430-490mm	
memo	<input type="checkbox"/>	MM-08398		Benstøtte nedre del m/feste for delte fotplater Medium LL:330-420mm	
memo	<input type="checkbox"/>	MM-08397		Benstøtte nedre del m/feste for delte fotplater Kort LL:240-320mm	
2) V/bytte til 2-delte fotplater må senterstolpe/nedre del byttes.					

Alternative fotplater/leggputer fortsetter på neste side..

*) Passer ikke så godt på korte setedybder <40cm i komb med Faste armlene.
 **) Bestilles i tillegg og monteres i Norge
 1) Ved behov for innstilling av ekstra lang legglengde anbefales/ benyttes ad: side 7

Extreme X8 DK10

MAG ● = Standard □ = Pristillegg ○ = Valgmulighet

Calico	Lev.art.nr:	HMS Art.nr:	STYRESYSTEM	Se større illustrasjoner side 15	Illustrasjoner
PG-JSM-PI ●	MM-PG-JSM	308856	Styreboks JSM m/std joystick kule, fargeskjerm og 2 xJack std		
PG-JSM2IR □	MM-PG-JSM2IR	308863	Styreboks JSM2 m/std joystick kule, fargeskjerm, Infrarød		
PG-JSM2IRBT □	MM-PG-JSM2IRBT	308862	Styreboks JSM2 m/std joystick kule, fargeskjerm, Infrarød, Blåtann		

For alternative styringer, se Best.skjema Spesialstyringer eller brosjyre: [Se Switch-It brosjyre](#)

Annet, angi varenummer:

BRYTERPANEL

158709 ●	20011190-101		Ctrl+5 Voice, Flate gule knapper, inkl USB ladeuttak std	
158708 □	20011190-001		Ctrl+5 Voice, Høye hvite brytere, inkl USB ladeuttak	

Monteringsbraketter og plassering for Ctrl+5:

5430 ●	MM-05430	301327	Montert på fast stag i Armlene med Ctrl+5 imellom JSM og armlen. std	
5431 □	MM-05431	296549	Armlene, på motsatt armlene av Joystick	
5433 □	MM-05433	298522	Mont.brakett armlen for Ctrl+5 og koppholder på samme side 1)	
** □	21709011	251376	Montert på styreboks i mellom JSM og armlen. 1)	
5432 □	MM-05432	301270	Montert ifbm ledsagerstyring på rygg *)	

*)Dersom Attende eller Scoot med baseplate er montert, benytt festebrakett 555561 (se side 11)

Ved montering av **utsvingbar** Ctrl+5 bryter motsatt av styreboksside, velg :

<input type="checkbox"/>	MM-04424	307227	Festebrakett for bryterpanel Ctrl+5
<input type="checkbox"/>	MM-03083L	298598	Feste utsvingbart venstre
<input type="checkbox"/>	MM-03083R	308448	Feste utsvingbart høyre

Bryterpanel 5-Funksjoner inkl monteringsbraketter og plassering for Magic JSM:

** □	MM-04429	307219	Bryterpanel 5-funksjoner med feste for montering på JSM 1)	
** □	MM-04430	307218	Monteringssett for montering i armlenet, motsatt av JSM side	
** □	MM-04431	307220	Monteringssett på ledsagermekanisme/rygg med JSM	
** □	MM-04429JSM2	307224	Bryterpanel 5-funksjoner med feste for montering på JSM2 1)	
** □	MM-04430JSM2	307223	Monteringssett for montering i armlenet, motsatt av JSM2 side	
** □	MM-04431JSM2	307221	Monteringssett på ledsagermekanisme/rygg med JSM2	
** □	MM-05852	308033	Skjøtekabel for Jack til Bryterpanel 5-funksjoner, 2Meter JSM/JSM2	

1) TIPS: Ved montering av Bryterpanel på samme side som styreboks velg kortere armlenepads.

	Lev.art.nr:	HMS Art.nr:	JOYSTICKGREP	
KNOBSTD ●	1010114		Joystick std	Std
PG-KB32 □	172384.3804	308840	Ball 32	
PG-KM48 □	172384.3802	308845	Sopp 48	
PG-KTBAR □	172384.3801	308846	T-Bar T80	
PG-KSB70 □	172384.3800	308841	Soft Ball 70	
PG-KS80 □	172384.3803	308844	Pinne	
<input type="checkbox"/>	Annet, beskriv:			

Kommentar:

*) Ved valg av koppholder og Ctrl-5 på motsatt side av styreboks, velg feste: MM-05433

***) Bestilles i tillegg og monteres i Vestby



www.sunrisemedical.no

© Sunrise Medical 2024

Extreme X8 DK10

MAG ●

= Standard = Pristillegg = Valgmulighet

Calico	Lev.art.nr:	HMS Art.nr	JOYSTICK MEKANISME Se større illustrasjoner side 15	Illustrasjoner:
3729STD	<input type="checkbox"/> MM-03729STD	307925	Feste Joystick fast arm, med avtakbar Quick release *) hø/ve	
JSRIGHT	<input checked="" type="radio"/> MM-03083R	308448	Utsvingbar joystick mekanisme høyre side std	
JSLEFT	<input type="radio"/> MM-03083L	298598	Utsvingbar joystick mekanisme venstre side	
3329JSM	<input type="checkbox"/> MM-03329JSM		Monteringssett JSM på innside ryggbjelke, <input type="radio"/> Hø <input type="radio"/> Ve	
<i>Std Styreboks flyttet fra armlenet til rygg montert 90 grader rotert inne i ryggbøyle. Kun festemekanisme u/JSM.</i>				
3083-KIT-OS	<input checked="" type="radio"/>		Svingmekanisme armlen (kun Calico info) std	
3713	<input type="checkbox"/> MM-04980	307959	Høydejusterbar joystick	
3729SB	<input type="checkbox"/> MM-03729SB	307925	Feste Joystick utsvingbart, Quick release *)	
PGCYPGC2.03725	<input type="checkbox"/> MM-03725	307519	Flyttbart feste for montering Joystick vekselvis Hø/Ve armleneskinne	
*) Anbefales i kombinasjon med nedfellbar rygg				

kun intern:	Lev.art.nr:	HMS Art.nr	ALTERNATIVE STYRINGER
5436	<input type="checkbox"/>		Omni2 For bruk med alternative styrings enheter
<i>Oppsettet krever alle artikler listet opp under, montert på armlene..</i>			
OMNIRH/LH	<input type="checkbox"/> MM-05390	307920	Omni2 Festemekanikk RAM for armlen <input type="radio"/> Hø <input type="radio"/> Ve
	<input type="checkbox"/> 20011230-010	308100	Omni2 Hoved modul
	<input type="checkbox"/> 20011231-010	308875	Omni2 Display
	<input type="checkbox"/> 20011236-200	307986	Omni2 Display kabel
	<input type="checkbox"/> 20009190-010	307339	Omni2 veske for modul og kabler m ladeuttak
	<input type="checkbox"/> MM-PG-CY	298184	Split kabel for innkobling av R-Net moduler
	<input type="checkbox"/> 108312	168622	R-Net kontaktblokk for 4 bus kabler
	<input type="checkbox"/> 5005321		Festebrakett for montering av R-Net kontaktblokk (108312)
	<input type="checkbox"/> 108557-050		R-Net forlengelses kabel 0,5m
<i>Valg av SID (joystick/hodestyring/brytere etc...), se Switch It bestillingsskjema/Brosjyre.</i>			
	<input type="checkbox"/> 5005331		Universalplate for feste av Tobii brakett og andre enheter i sideskinne/rygg/os



NB! Ønskes flere valg av SPESIALSTYRINGER, åpne eget skjema her



Kommentar:

**) Bestilles i tillegg og monteres i Norge



www.sunrisemedical.no

© Sunrise Medical 2024

Lev.art.nr:	HMS Art.nr:	LEDSAGERSTYRINGER	Illustrasjoner:
KUN INFO: <input type="checkbox"/> Både brukerstyrt og ledsagerstyrt <input type="checkbox"/> Kun ledsagerstyrt (flytt std. Styreboks)			
Standard JSM flyttet til rygg			
Dersom standard styreboks ønskes flyttet fra armlene til rygg, velges følgende:			
** <input type="checkbox"/>	EL4682	308412	Ledsagerstyringsfeste med håndstøtte f/ryggmontering, ○ Hø ○ Ve 
<input type="checkbox"/>	EL4727-1		Baseplate for montering av ledsagerstyringer og tilbehør. Må velges. *)
*) Må velges dersom ikke Attende eller Scoot skal monteres			
Ekstra JSM ryggmontert			
<input type="checkbox"/>	MM-03329JSM	Monteringssett for std JSM innenfor øvre tverrstag rygg, 90° tverrstilt. Angi Hø/V	
3329JSM-RH	○	Høyre side	3329JSM-LH ○ Venstre side 
<input type="checkbox"/>	MM-PG-JSM	308856	Ekstra JSM styreboks f/montering på rygg, velg også skjøtekabel + Y-kabel under
<input type="checkbox"/>	MM-PG-C1.0		Skjøtekabel 1.0m
<input type="checkbox"/>	MM-PG-CY	298184	Skjøtekabel Y-kabel
JSM/Dual ledsagerstyring mekanisme regulerbar og forlenget, ryggmontert			
B4Me ** <input type="checkbox"/>	5005340		Ledsagerstyringsmekanisme for bruk ved vinklet rygg / stort tilt utslag, hreg, vreg. 
MERK : styreboks,kabler,kontakter velges etter behov ihht stolens konfigurasjon for øvrig			
DUAL ledsagerstyreboks ryggmontert			
3329AM-KIT <input type="checkbox"/>	MM-03329AM	308884	Dual Ledsagerstyreboks, montert på innside øvre tverrstag rygg, tverrstilt
ACRH	○	Høyre side	ACLH ○ Venstre side 
<input type="checkbox"/>	MM-PG-C1.0		Skjøtekabel 1.0m
<input type="checkbox"/>	MM-PG-CY	298184	Skjøtekabel Y-kabel
SCOOT ledsagerstyring regulerbar ryggmontert (kan ikke kombineres med Ctrl+5 Voice bryter)			
** <input type="checkbox"/>	LEDRSCO10	308891	Scoot leds.styring m/kabel og feste, nedfell og høydereg.bar, velg også 46C 
** <input type="checkbox"/>	4603		Påvirkerfot, rygg/tiltvinkel MÅ monteres ved bruk av Attende eller Scoot.
** <input type="checkbox"/>	A0753S	293026	Ekstern Ladekontakt MÅ velges dersom Scoot eneste Master i styresystemet
** <input type="checkbox"/>	5005309Q	293027	Feste ekstern ladekontak MÅ velges dersom A0753S er valgt
** <input type="checkbox"/>	M015-91		Monteringsbrakett for Bryterpanel på Scoot ledsagerstyre
** <input type="checkbox"/>	P016-98		Bryterpanel for Scoot cjsm2, flate knapper 
** <input type="checkbox"/>	P016-99		Bryterpanel for Scoot cjsm2, høye brytere
<i>Merk! Montering av Scoot ledsagerstyring kan begrense ryggvinkelutslag når nedfelt</i>			
ATTENDE ledsagerstyring regulerbar ryggmontert			
** <input type="checkbox"/>	LEDRATT10	308877	Attende Ledsagerstyring inkl.Dual styreboks (MM-PG-AM) 1) 
** <input type="checkbox"/>	4603		Påvirkerfot, begrenser rygg/tiltvinkel MÅ monteres ved bruk av Attende/ Scoot
** <input type="checkbox"/>	MM-PG-CY	298184	Splitter Y-kabel for innkobling av R-Net enheter til R-Net Bus 
** <input type="checkbox"/>	MM-PG-C1.0		Skjøtekabel 1.0m
<i>Merk! Montering av Attende ledsagerstyring kan begrense ryggvinkelutslag når nedfelt</i>			
** <input type="checkbox"/>	555561		Festebrakett f/Ctrl+5 og Bryterpanel 5-funksjone på Baseplate til ledsagerstyring rygg 
1) Dersom std JSM ønskes flyttet inn i Attende-mekanisme, krediter: MM-PG-AM.			
Lev.art.nr:		HMS Art.nr:	NØDSTOPP LØSNINGER montert utenom Ledsagerstyring
** <input type="checkbox"/>	802937	206460	Buddy button koblet i JSM Jack - velcromontert bryter. 
			Angi plassering : <input type="text"/>
** <input type="checkbox"/>	RSS-OBC	251496	Fjernstyrt stopp Switch-It for innkobling i OBC 
** <input type="checkbox"/>	MM-05932	307730	Scooter Stopper fjernstyrt nødstop, inkl feste 
** <input type="checkbox"/>	5005320		Nødstop Std bryter for bruk alene, velg også Festeplate: 555560
** <input type="checkbox"/>	555560		Festeplate til Std Nødstop bryter: 5005320, montering ryggbøyle/Baseplate 

**) Bestilles i tillegg og monteres i Norge

MAG ● = Standard □ = Pristillegg ○ = Valgmulighet

Lev.art.nr:	HMS Art.n	TILBEHØR	se større illustrasjoner side 16
-------------	-----------	----------	----------------------------------

5360	<input type="checkbox"/>	MM-05362	307536	Horn kraftig (i tillegg til std horn)
**	<input type="checkbox"/>	5329190	143920	Regntrekk overtrekk
**	<input type="checkbox"/>	UN099	236868	Presenning elektriske rullestoler
**	<input type="checkbox"/>	MM-05680	307530	Sikkerhetsboks armlene, avtakbar m/feste Hø: ○ Ve: ○
3145	<input type="checkbox"/>	MM-03198	298086	Bagasjebrett for montering bak seteenhet
**	<input type="checkbox"/>	5329260	198698	Bagasjeboks komplett (krever også bagasjebrett (MM-03198))
**	<input type="checkbox"/>	5329150	079916	Sikkerhetsvimpel
4705	<input type="checkbox"/>	MM-04705	308911	USB ladeuttak x 2 + 12V sigarett kontakt uttak
**	<input type="checkbox"/>	3007900	139123	Luftpumpe oppladbar bærbar
**	<input type="checkbox"/>	5005215M	326836	Flyfraktbryter, velg også festebrakett : 5005215QB1
**	<input type="checkbox"/>	5005215QB1	307642	Festebrakett for flyfraktbryter
**	<input type="checkbox"/>	22509080-002		Speil på Joystickside Hø, festes i utsvingmekanisme
**	<input type="checkbox"/>	22509080-001		Speil på Joystickside Ve, festes i utsvingmekanisme
**	<input type="checkbox"/>	22509080-012		Speil motsatt Joystickside Hø, festes i armleneskinne
**	<input type="checkbox"/>	22509080-011		Speil motsatt Joystickside Ve, festes i armleneskinne



Lev.art.nr:	HMS Art.n	HOLDERE	se større illustrasjoner side 16
-------------	-----------	---------	----------------------------------

4471	<input type="checkbox"/>	MM-04471	298312	Holder kopp RAM (monteres motsatt side som styreboks) *)
4478	<input type="checkbox"/>	MM-04478	298088	Holder kopp og mobil Magic (monteres motsatt side som styreboks) *)
**	<input type="checkbox"/>	MM-05971	308789	Holder kopp og mobiltilf RAM (monteres motsatt side som styreboks) *)
**	<input type="checkbox"/>	MM-05424	298087	Holder fiskestang, justerbar. Montering: Hø: ○ Ve: ○
**	<input type="checkbox"/>	MM-06806	308432	Holder Oksygenflaske, ryggmontert for el.vreg rygg og setetilt 2)

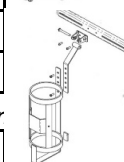
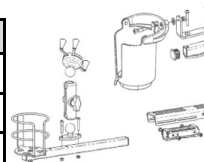

2) Monteres i øvre breddejusteringsstag på rygg, kan ikke kombineres med Attende/Scoot ledsagerstyrer

**	<input type="checkbox"/>	MM-05276	301326	Holder krykke (til 1 krykke) for Rehabrygg Montering: Hø: □ Ve: □ 1)
**	<input type="checkbox"/>	030699X8	B4Me	Holder rullator universal for Gemino og tilsvarende modeller

(OBS: Montering av rullatorholder påvirker og begrenser setefunksjoner)

<input type="checkbox"/>	B4Me		Holder, annet, oppgi:	
--------------------------	------	--	-----------------------	--

*) holder i kombinasjon med Ctrl+5 må MM-05433 brukes i stedet for MM-05431

Monteres på siden av seteenhet innenfor chassisets bredde

1) Avkryssing av begge = 2 stk

Lev.art.nr:	HMS Art.n	LADER
-------------	-----------	-------

●	9012366	286581	Batterilader Impulse II Smart 8A IP65 (NB! Legges i kr 0,-)	std
**	<input type="checkbox"/>	24121320	251612	Batterilader Swede WPC-500 IP65 12 Amp
**	<input type="checkbox"/>	PCC442		Batterilader 10Amp

Kommentar:

**) Bestilles i tillegg og monteres i Norge

*) holder i kombinasjon med Ctrl+5 brytere må MM-05433 brukes i stedet for MM-05431





www.sunrisemedical.no

© Sunrise Medical 2024

Extreme X8 DK10

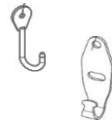
MAG ● = Standard □ = Pristillegg ○ = Valgmulighet u/prisendring

	Lev.art.nr:	HMS Art.n	TILBEHØR OPPBEVARING	Illustrasjoner:
HOOKA2RH	<input type="checkbox"/> MM-02040RH	301375	Krok montert på armlene høyre	
HOOKA2LH	<input type="checkbox"/> MM-02040LH	298247	Krok montert på armlene venstre	
	<input type="checkbox"/> MM-05730	307652	Krok montert på rygg bred flat	
4834	<input type="checkbox"/> MM-04834	296550	Veske A4 inkl festebrakett <i>Montert på rygg</i>	
4834RH	<input type="checkbox"/> MM-04834	296550	Veske A4 inkl festebrakett <i>Montert armlen høyre</i>	
4834LH	<input type="checkbox"/> MM-04834	296550	Veske A4 inkl festebrakett <i>Montert armlen venstre</i>	
4834-2	<i>Internt ks: Calico, ved valg av MM-04834 på begge sider</i>			
5320RHE	<input type="checkbox"/> MM-05320	298059	Veske A5 inkl festebrakett <i>Montert armlen høyre</i>	
5320LHE	<input type="checkbox"/> MM-05320	298059	Veske A5 inkl festebrakett <i>Montert armlen venstre</i>	
**	<input type="checkbox"/> MM-05731	297548	Festebrakett universal for armlene Antall: <input type="text"/>	
**	<input type="checkbox"/> ALF6907	252353	Veske m/klaff Alfsnes Hø: <input type="checkbox"/> Ve: <input type="checkbox"/> 1)	
	<input type="checkbox"/> MM-02677	307114	Bord utsvingbart h justerbart B320mm D240mm inkl feste	
			Oppgi setebredde kode - XX=SB i cm	

1) Avkryssing av begge = 2 stk

Table Sizes	Seat Width	Table Width (A)	LHS Cut-out (Part No.)	RHS Cut-out (Part No.)	Uncut (Part No.)
Small	12"-15"	550mm	MM-07715	MM-07716	MM-07717
Medium	16"-18"	600mm	MM-07718	MM-07719	MM-07720
Large	19"-21"	650mm	MM-07721	MM-07722	MM-07723
Extra Large	22"-24"	700mm	MM-07724	MM-07725	MM-07726

	Lev.art.nr:	HMS Art.n	Tjenester	
**	<input type="checkbox"/>	308929	Utprøving enhetspris	
**	<input type="checkbox"/>	308924	Klargjøring f/gjenbruk enhetspris	
**	<input type="checkbox"/>	308923	Tilpassing timepris brukt utstyr	Ant.timer: <input type="text"/>
**	<input type="checkbox"/>	308921	Individuell tilpassing timepris ny/brukt	Ant.timer: <input type="text"/>
**	<input type="checkbox"/>	308919	Reparasjon timepris	Ant.timer: <input type="text"/>
**	<input type="checkbox"/>	308917	Reisetid timepris	Ant.timer: <input type="text"/>
**	<input type="checkbox"/>	308927	Frakt/opplæring bruker enhetspris	
**	<input type="checkbox"/>		Annet: <input type="text"/>	
**	<input type="checkbox"/>		B4Me Individuell tilpassing B4Me Risikoanalyse/Dok/Brukerveiledning	
	<input type="checkbox"/> DIETT		Oppholdsgodtgjørels statens satser, der reisekost ikke inngår i tjenesten ***	Ihht bilag: <input type="text"/>
	<input type="checkbox"/> 19		Bom , Taxi , andre påløpte reiseutgifter.. ***	Ihht bilag: <input type="text"/>
	<input type="checkbox"/> 12		Kjøregodtgjørelse, Km sats ihht statens satser Sats: ***	Antall: <input type="text"/>

Kommentarer:

***) Bestilles i tillegg og plukkes/monteres i Norge

****) Belastes når Utprøving, Reperasjon og Individuell tilpassing - samt Tilpassing av brukt rullestol - utføres hos bruker.

Sunrise Medical AS, Delitoppen 3, 1540 Vestby

T: 66 96 38 00

post@sunrisemedical.no



ILLUSTRASJONER

Armlene:

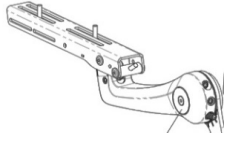

Flexi armlene fast

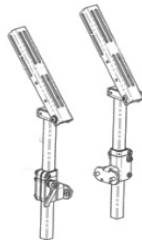

Flip up armlene(oppfellbare)

Tilbake til side 6
Armlener

Armlenepads / puter:

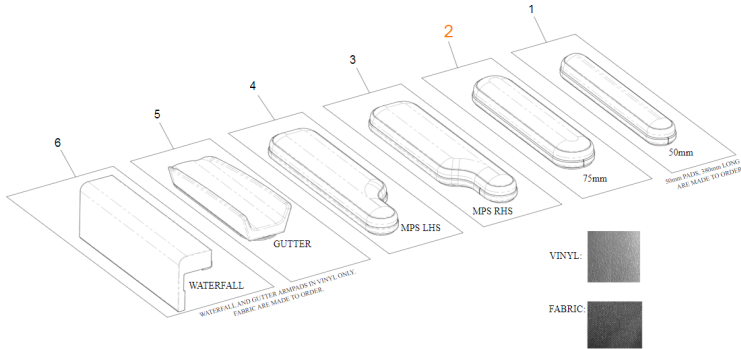

2 = standard

5= Hemiarmleenspute

Støttegrep:



Håndtak armlene



Håndgrepskule

Tilbake til side 7/8
Benstøtter

Leggputer

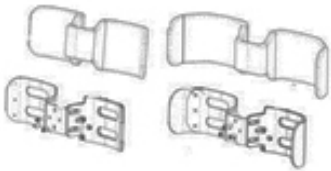

Sidemonterte benstøtter

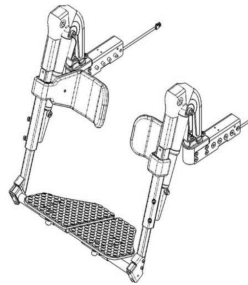

Sentermontert benstøtte



ILLUSTRASJONER

Styresystemer

Tilbake til side 9/10
Styresystemer

Styreboks JSM m/std joystick kule

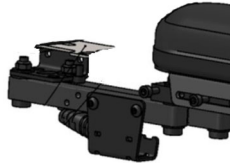

Utsvingbar joystick mekanisme

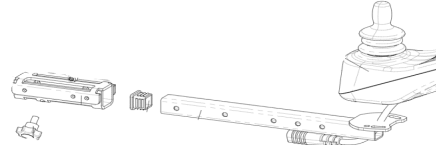

Feste Joystick fast med Quick release



Ctrl-5 Bryter Flate gule knapper



Ctrl-5 Bryter Høye hvite brytere

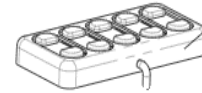

Bryterpanel 5-funksjoner med feste for montering på JSM

Standard Rehab seteputer:

Tilbake til
side 3

FA= Fabric/stoff VI= Vinyl

Rehab setepute m stofftrekk:

Rehab setepute m vinyltrekk:

	FA= Fabric/stoff	VI= Vinyl	Lev art.nr:	HMS art.nr:	Lev art.nr:	HMS art.nr:	
Setepute flat pad sb31 sd33	sb12"	sd13"	h6 cm	MM-073301213FA	305704	MM-073301213VI	305705
Setepute flat pad sb33 sd35	sb13"	sd14"	h6 cm	MM-073301314FA	305732	MM-073301314VI	305733
Setepute flat pad sb35 sd38	sb14"	sd15"	h6 cm	MM-073301415FA	305760	MM-073301415VI	305761
Setepute flat pad sb38 sd40	sb15"	sd16"	h6 cm	MM-073301516FA	305788	MM-073301516VI	305789
Setepute flat pad sb40 sd43	sb16"	sd17"	h6 cm	MM-073301617FA	305816	MM-073301617VI	305817
Setepute flat pad sb43 sd45	sb17"	sd18"	h6 cm	MM-073301718FA	305844	MM-073301718VI	305845
Setepute flat pad sb45 sd45	sb18"	sd18"	h6 cm	MM-073301818FA	305870	MM-073301818VI	305871
Setepute flat pad sb48 sd48	sb19"	sd19"	h6 cm	MM-073301919FA	305898	MM-073301919VI	305899
Setepute flat pad sb51 sd48	sb20"	sd19"	h6 cm	MM-073302019FA	305924	MM-073302019VI	305925
Setepute flat pad sb53 sd51	sb21"	sd20"	h6 cm	MM-073302120FA	305960	MM-073302120VI	305961
Setepute flat pad sb56 sd58	sb22"	sd23"	h6 cm	MM-073302223FA	305992	MM-073302223VI	305993
Setepute flat pad sb60 sd60	sb24"	sd24"	h6 cm	MM-073302424FA	306046	MM-073302424VI	306047

OBS! I kontrakt finnes et stort utvalg størrelser. Sjekk denne dersom du ikke finner ønsket størrelse her. Pustestørrelser finnes fra 30x30 til 60x60.

Et utvalg størrelser av Jay Easy Visco puten:

	Lev art.nr:	HMS art.nr:
Pute sete Easy Visco Cushion ers Magic 360 b44 d44	JEV4444FM	305616
Pute sete Easy Visco Cushion ers Magic 360 b44 d46	JEV4446FM	305617
Pute sete Easy Visco Cushion ers Magic 360 b46 d42	JEV4642FM	305618
Pute sete Easy Visco Cushion ers Magic 360 b46 d44	JEV4644FM	305619
Pute sete Easy Visco Cushion ers Magic 360 b46 d46	JEV4646FM	305620
Pute sete Easy Visco Cushion ers Magic 360 b46 d50	JEV4650FM	305621
Pute sete Easy Visco Cushion ers Magic 360 b48 d42	JEV4842FM	305622
Pute sete Easy Visco Cushion ers Magic 360 b48 d44	JEV4844FM	305623
Pute sete Easy Visco Cushion ers Magic 360 b48 d50	JEV4850FM	305625
Pute sete Easy Visco Cushion ers Magic 360 b50 d46	JEV5046FM	305627
Pute sete Easy Visco Cushion ers Magic 360 b50 d50	JEV5050FM	305628
Pute sete Easy Visco Cushion ers Magic 360 b56 d46	JEV5646FM	305629
Pute sete Easy Visco Cushion ers Magic 360 b56 d50	JEV5650FM	305630
Pute sete Easy Visco Cushion ers Magic 360 b60 d50	JEV6050FM	305633
Pute sete Easy Visco Cushion ers Magic 360 b60 d60	JEV6060FM	305635

ILLUSTRASJONER

TILBEHØR

Tilbake til side 12/13
Tilbehør

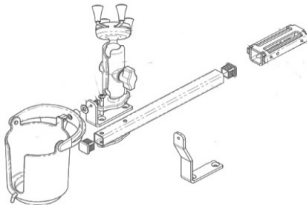

Holder kopp og mobiltelefon

(side 12)

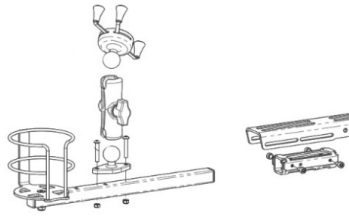

Holder kopp og mobiltelefon Magic

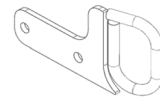

Stroppefester

(side 2)



Løftering
mont. i felg

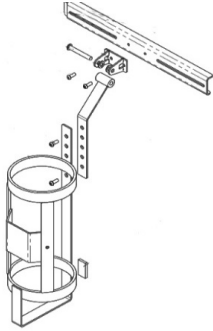

Holder oksygenflaske
side 12

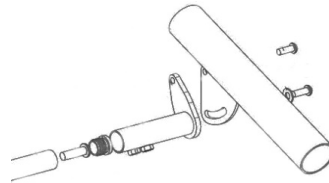

Holder fiskestang
side 12



Holder krykke/stokk
side 12

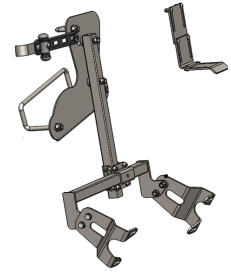

Holder rullator
side 12



Flyfraktbryter
side 12



Bagasjebrett
side 12

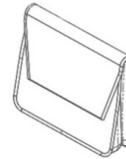

Vesker -side 13

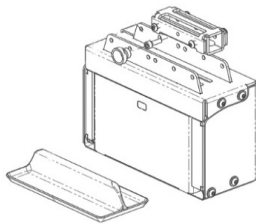

Sikkerhetsboks
for armlenemontering



Luftpumpe oppladbar
side 12

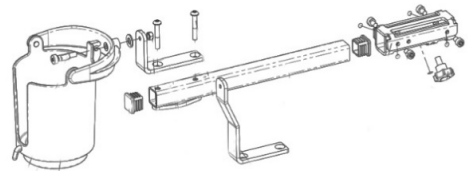

Holder kopp
side 12