



CloverBook XL

Portabel Lese-tv

Manual

REV2.0

Innhold

Forholdsregel	1
Rask start.....	2
Oversikt.....	2
Tilbehør	6
Oppsett av Lese-tv	6
Batterilading	9
Av/på-knapp LED	9
Batteribytte	10
Operasjon	11
Av/på-knapp	11
Hjem/Avslutt-knapp	12
Forstørrelse.....	13
Lysstyrke	13
Fargemodus	14
Kontrastkontroll	15
Belysning	15
Volum	16
Frys bilde	16
Bildelagring	17
Linje og maske	18
Oversiktsfunksjon.....	19

Pannorering av bildet	20
Autofokuslås	21
Veksling av kameravisning (Avhenger av konfigurasjonen) ..	22
A4/A3 helsides lesing (valgfritt).....	26
Tekst-til-tale (valgfritt)	26
Dokumentskanning (valgfritt)	32
Åpen (lagrede media)	34
Innstillingsmeny	41
HDMI-utgang (valgfritt).....	43
HDMI-inngang (valgfritt).....	45
Tilbakestilling til fabrikkinnstillinger	45
Feilsøking	45
Spesifikasjon.....	47

Forholdsregel



Før du bruker CloverBook for første gang, må du lade batteriet. Se avsnittet **om batterilading** for mer informasjon.



Bruk alltid enheten et sted hvor temperaturen ligger mellom 10° og 35°C.



Hold enheten unna våte områder, regn og andre kilder til væske.



Ikke forsøk å reparere enheten. Ethvert uautorisert forsøk vil ugyldiggjøre produktgarantien. Vennligst kontakt distributøren din.



Bruk den medfølgende strømadapteren og batteriet. Vennligst ikke koble til eller fra batteriet når enheten er slått på.

Rask start

Oversikt

CloverBook XL er en 15.6-tommers bærbar videoforstørrelsesglass som kan dekke alle daglige behov og fungere på tvers av tre hovedmarkedssegmenter: hjem, arbeid og utdanning for personer med nedsatt syn.

Den integrerte sammenleggbare armen og løftehåndtaket gjør den svært kompakt. Etter rask oppsett forvandles den umiddelbart til en stasjonær enhet med stor skjerm som kan justeres til vertikal vinkel. Og enheten gir også tilstrekkelig plass til lesing og skriving.

Det avanserte flerkamerasystemet sikrer overlegen og skarp bildekvalitet med 1,4 – 54 ganger kontinuerlig og tapsfri forstørrelse. Betjening av fysiske knapper og berøringsskjermbewegelse med lyd støttes begge.

Den innebygde OCR-motoren (kun tilgjengelig i CloverBook XL

Mate/Pro) vil automatisk gjenkjenne konteksten til ulike språk med brukerens foretrukne sidestørrelse, og snakke høyt med naturlig stemme generert av TTS-motoren , noe som gir lesing og auditiv glede. Enheten har alle grunnleggende og praktiske funksjoner, slik at du kan lese, endre farger og ta bilder.

Versjon Egenskap	Lite	Plus	Mate	Prof
OCR - Fullsides lesing	×	×	√	√
Berøringsskjerm	√	√	√	√
Innebygd avstandskamera	×	√	×	√
Delt skjerm	×	×	√	√
HDMI Inn/Ut	×	×	√	√
Dokumentskanning	×	×	√	√
Batteriutholdenhet (timer)	5 - 5,5	5 - 5,5	4.5	4.5

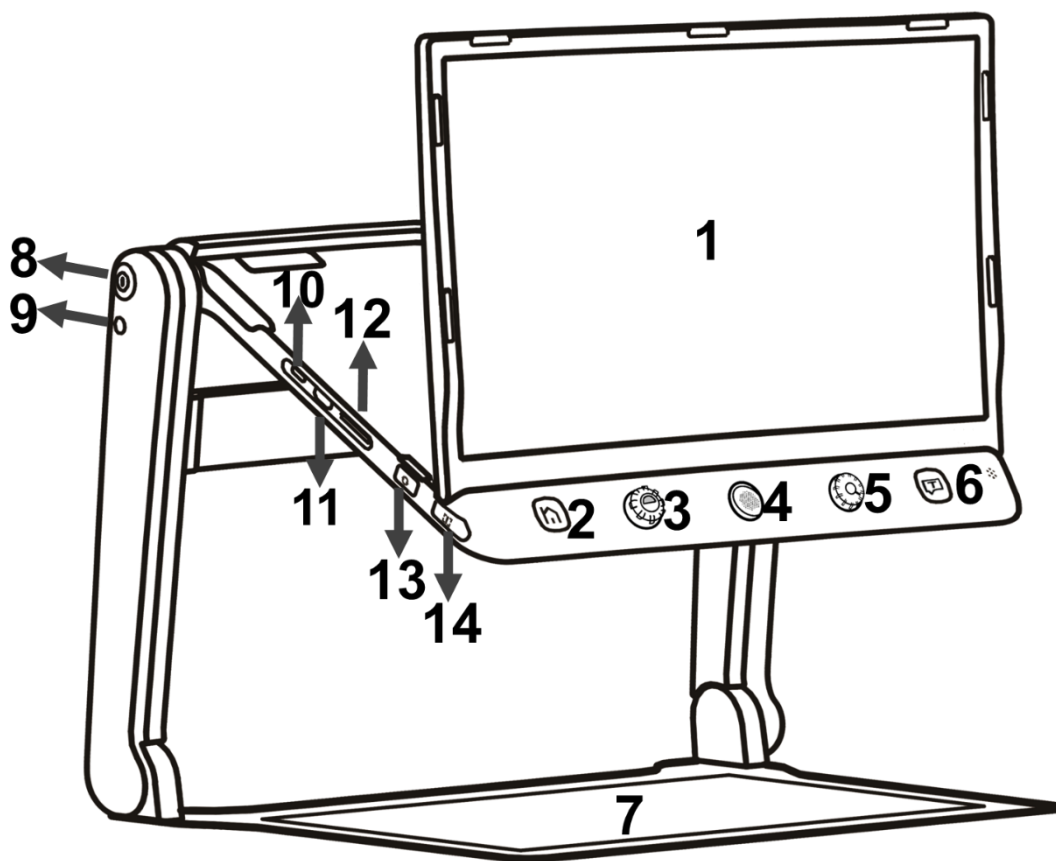

- | | | |
|-----------------|-----------------------|-------------------------|
| 1. LCD-skjerm | 2. Hjem/Avslutt-knapp | 3. Forbedret fargeknapp |
| 4. Joystick | 5. Zoom-knapp | 6. Tale-/Enter-knapp |
| 7. Lesebrett | 8. Av/på-knapp | 9. Inngang strøm |
| 10. HDMI-inn | 11. HDMI-ut | 12. SD-kort inngang |
| 13. Kamerabytte | 14. Linje/maske- | |
| | knapp | |

- 15. Inngang hodetelefon
- 16. Lydstyrke opp
- 17. Lydstyrke ned
- 18. Autofokuslås knapp
- 19. Frys bilde knapp

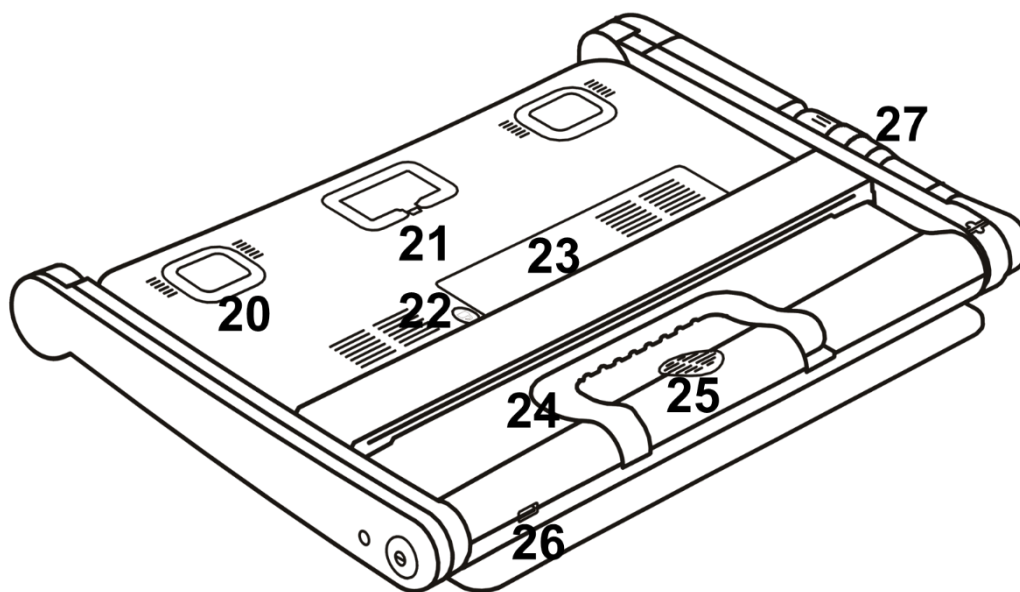
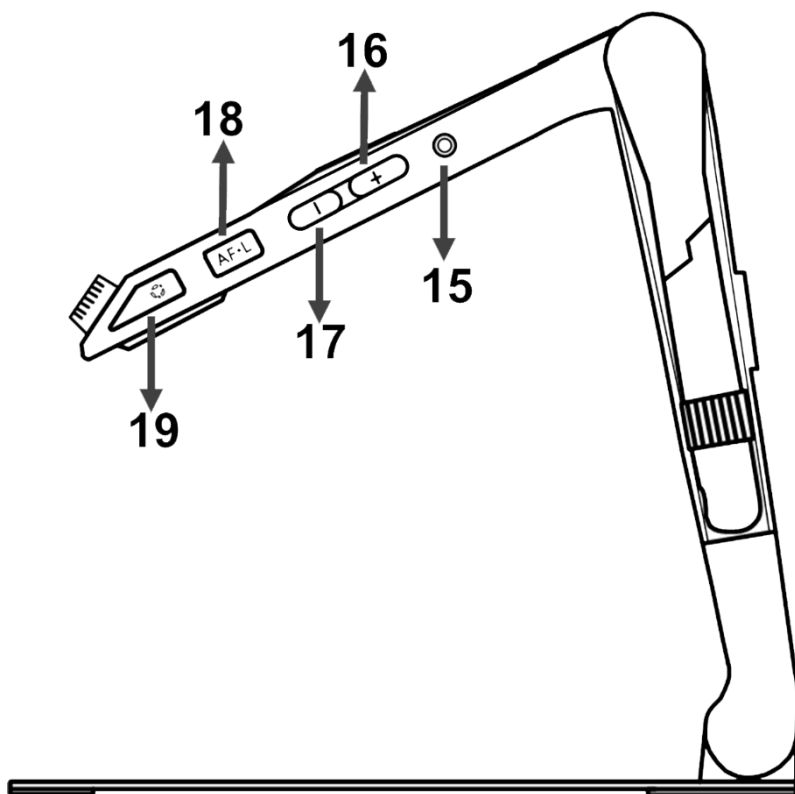

- | | | |
|--------------|--------------------|----------------|
| 20. LED-lys | 21. Hovedkamera | 22. Batterilås |
| 23. Batteri | 24. Løftehåndtak | 25. Høyttaler |
| 26. USB-port | 27. Avstandskamera | |

Tilbehør

Oppsett av enheten



Manual

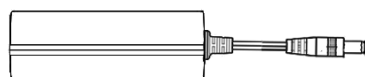

Strømadapter

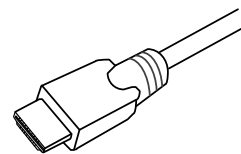

HDMI-kabel

(valgfritt tilbehør)

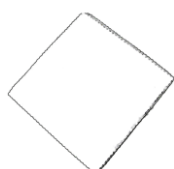

Rengjøringsklut

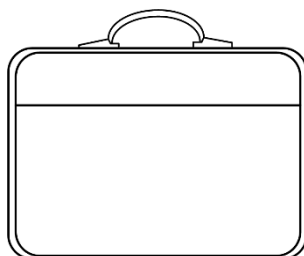

Bæreveske



Lysskjold

Oppsett av Lese-tv

Trinn 1

Plasser enheten på en flat overflate, holde på Lesebrettet med en hånd for å gjøre enheten stabil og dra opp på håndtaket samtidig



Steg 2

Fortsett å hold Lesebrettet og løft opp skjermen helt ut.



Trinn 3

Brett ut displayet til en behagelig lese høyde.



Trinn 4 (Valgfritt)

For bedre ergonomi kan skjermen justeres vertikalt for mer behagelig lesing.



Oppsett av avstandskamera (valgfritt)

Når enheten er satt opp, vipp opp kameraarmen.



Oppsett av lysskjold (valgfritt)

Riv av klistremerkedekselet fra lysskjermen og lim deretter skjermen på baksiden av enheten slik bildet viser. Det vil unngå at enhetens belysning påvirker de andre.



Batterilading

Koble den medfølgende strømkabelen til enhetens ladeport, deretter koble strømadapteren til en stikkontakt for å starte ladingen.

Av/på-knapp LED

- Når jeg lader når enheten er av, vil strøm-LED-en være grønn og automatisk slå seg av når den er fulladet. En full lading vil ta omtrent 3 timer og støtte enheten i arbeid i omtrent 4,5 timer.

- Når den lader når enheten er på, vil strøm-LED-en holde seg grønn.
- Når enheten er på uten lading, vil strøm-LED-en være grønn når batterinivået er høyt, og rød når batteriet er i ferd med å dø.
- I dvalemodus vil strøm-LED-en forbli gul.

Batteribytte

Batteriet kan skilles ut og tas av fra enheten, noe som er veldig praktisk å bytte ut.

Trinn 1

Snu enheten opp ned og la bakdekselet på panelet vende mot deg slik bildene viser.



Steg 2



Trykk på opplåsingsknappen på baksiden, så slippes batteriet. Ta ut batteriet og sett inn et nytt.









Operasjon

CloverBook XL har ulike konfigurasjoner, da berøringsskjerm, innebygd avstandskamera og OCR-funksjon er valgfrie for å oppfylle ulike krav. Avhengig av modellen du har kjøpt, vennligst se den tilsvarende operasjonen.

Av/på-knapp

- Hold inne av/på-knappen  i 3 sekunder for å slå på enheten.
- Når enheten er på, trykk på strømknappen  for å sjekke batteriets nåværende status.



□ Trykk lenge og hold inne av/på-knappen  når enheten er på, for å åpne valgboksen – Sovemodus  (standard markering) og Slå av . Trykk på ikonet (trykk på av/på-knappen  eller skyv joysticken  for å velge og Tale/Enter-knappen  (↵) for å bekrefte). Ingen operasjon på 5 sekunder vil automatisk gå inn i den markerte modusen.

□ I hvilemodus, trykk kort eller langt på av/på-knappen  for å vekke enheten.

Merk: Hvis enheten ikke fungerer normalt, trykk lenge på strømknappen

knappen  i 10 sekunder for å slå den av.

Hjem/Avslutt-knapp



□ Trykk lenge på Hjem/Exit-knappen  i 2 sekunder for å gå inn på Startsidene, inkludert **Magnifier Application**, **A4/A3 Full Page Application** (kun tilgjengelig på Mate/Pro-modellen), **Åpne applikasjon** og **Innstillingsmeny**. Den utvalgte vil bli markert. Velg det spesifikke ikonet med berøringsskjermgest (eller bruk joysticken  for å velge en Tale/Enter-knapp  for ↵ å bekrefte).

□ I applikasjonen med Quick Control Bar, trykk på Hjem/Exit-knappen  for å åpne Quick Control Bar; i andre situasjoner vil

et kort trykk på Hjem/Exit-knappen  fungerer som utgang/tilbake-funksjon.

- Ingen operasjon på 10 sekunder eller et kort trykk på Hjem/Avslutt-knappen  eller trykkbevegelsen vil lukke Hurtigkontrolllinjen.

Forstørrelse

- Vri zoom-knappen med  klokken for å zoome inn.
- Vri zoom-knappen  mot klokken for å zoome ut.
- I tillegg til zoomknappen , bruk klem- og zoom-bevegelsen på berøringsskjermen for å justere zoomnivået.

Forstørrelsesområde: 1,4 -- 54 ganger (nærvisning)

Lysstyrke

I forstørrelsesappen, trykk kort på Hjem/Exit-knappen  eller skyv opp fra nederste skjerm for å åpne Kontrolllinjen.

- Trykk for å velge ikonet nedenfor (eller bruk joysticken ).











- Skyv med fingeren (eller roter zoom-knappen ) for å øke eller redusere lysstyrken.

- ❑ Ingen drift i 10 sekunder eller kort trykk på Hjem/Utgang-knappen  eller trykk på det inaktive området for å lukke.

Fargemodus



En fargemodus er en forhåndsdefinert fargekombinasjon. Fullfargemodus er egnet for å se bilder eller kart. Enhanced Color-modus kombineres med ulike forgrunns- og bakgrunnsfarger, noe som kan hjelpe til med å lese klarere.

- ❑ Vri på Forbedret farge-knappen  for å gå gjennom alle de forbedrede fargene.
- ❑ Trykk ned knappen for forbedret farge  for raskt å bytte mellom naturfargen og den nyeste forbedrede fargen.
- ❑ Trykk og hold inne knappen for forbedret farge  i 5 sekunder for å gå inn på siden for tilpasset farge, bruk trykkbevegelsen for å aktivere/deaktivere den forbedrede fargekombinasjonen (eller bruk joysticken  for å velge og Tale/Enter-knappen   for å bekrefte).
- ❑ Trykk på Avslutt-ikonet  for å avslutte Tilpasset farge-siden (eller trykk på Hjem/Avslutt-knappen .



Merk: Siden for tilpasset farge kan også åpnes via innstillingsmenyen.

Kontrastkontroll

I de fleste tilfeller kan blandingsforholdet mellom de to kontrastfargene justeres hensiktsmessig. I tillegg kan manuell kontrastjustering også benyttes.

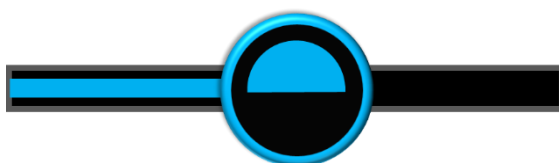

- ❑ Trykk ned knappen for forbedret farge  og vri på zoomknappen  samtidig for å åpne Kontrastkontrolllinjen.





- ❑ Skyv med fingeren (eller roter zoomknappen ) for å endre kontrastfargen på bakgrunn og forgrunn.
- ❑ Ingen operasjon i 10 sekunder eller kort trykk på Hjem/Exit-knappen  eller Tale/Enter-knappen  (↵) eller trykk på det inaktive området for å lukke.

Belysning

I forstørrelsesapplikasjonen, trykk raskt på Hjem/Exit-knappen  eller skyv opp fra nederste skjerm for å åpne kontrollinjen. De to lysene kan være på/av begge eller styres separat.

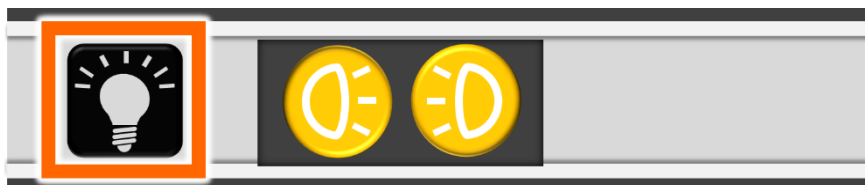
- ❑ Bruk trykkbevegelsen på det spesifikke ikonet for å styre lysene (eller bruk joysticken  for å velge ikonet og Tale/Enter-knappen  for ↵ å bekrefte).



- Ingen drift i 10 sekunder eller kort trykk på Hjem/Utgang-knappen  eller trykk på det inaktive området for å lukke.

Volum

Knapp-/talevolum og tekst-til-tale-volum kan kontrolleres separat. Skyv volummarkørene for stemme og tekst til tale, eller trykk på volum opp eller ned knappen på høyre side av skjermen for å justere volumet.





Stemmevolumlinje





Tekst-til-tale volumlinje

Frys bilde

Du kan frys bildet på skjermen slik at du i etterkant kan endre forstørrelse samt endre på kontrasten. Trykk på Freeze-knappen  for å låse/låse opp bildet. For det fryste bildet med økt forstørrelse kan du bruke skyvebevegelser på touch-skjermen eller bruke joysticken  for å panorere i bildet.

Bildelagring

❑ I forstørrelsesapplikasjonen holder du frys bilde-knappen inne i  3 sekunder for å lagre det aktuelle bildet.

❑ Med Voice Label aktivert, vil stemmeopptak-ikonet vises etter lagringen. Trykk og hold mikrofonikonet for å starte opptaket og slipp for å fullføre (eller trykk og hold inne Tale/Enter-knappen  for  å ta opp og slipp for å fullføre).

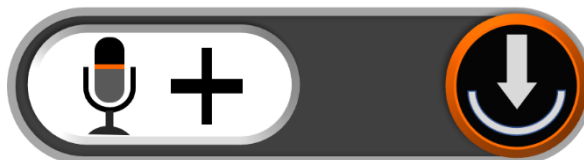

❑ Du kan spille av den innspilte stemmen ved å trykke på Spill av-ikonet (eller trykke ned Zoom-knappen ).



❑ Du kan gjenta opptaket av stemmen, men bare det siste opptaket lagres sammen med bildet.

❑ Ingen operasjon på 10 sekunder, eller trykk kort på Hjem/Exit-knappen  eller trykk på det inaktive området for å lukke ikonet, så fryser bildet automatisk.

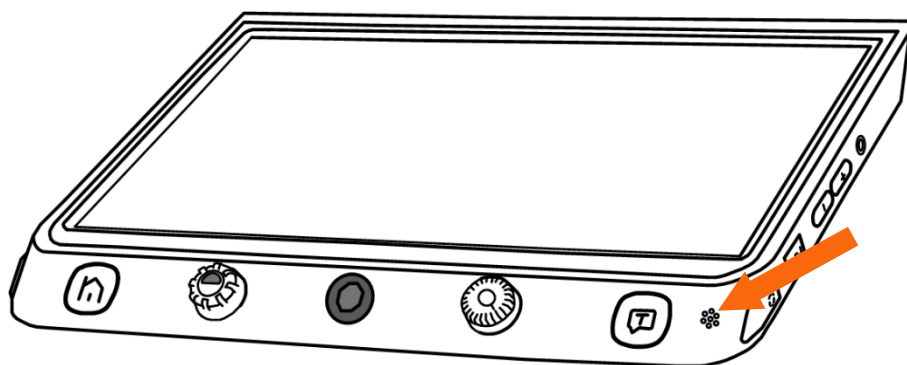

❑ For bedre opptaks kvalitet, vennligst nærm deg mikrofonen slik bildet viser og snakk høyt.





Merk: Stemmeopptaksfunksjonen kan slås av i innstillingsmenyen. Når de lagrede bildene når maksimal kapasitet (2 GB, ikonet for Minne fullt vises), må du slette noen bilder først i avspillingsmodus før neste vellykkede lagring.

Linje og maske



Trykk på Linje/Maske-knappen  for å bytte mellom ulike Reading Line & Mask-moduser. Live-panorering-funksjonen er fortsatt tilgjengelig.

Når leselinjen er tilgjengelig, kan man lenge trykke på Linje/Maske-knappen  og rotere Forbedret farge-knappen  for å endre linjefargen.



● En horisontal linje

- Trykk og hold inne Linje/Maske-knappen  og skyv joysticken  opp/ned for å endre posisjonen til den horisontale leselinjen; skyv joysticken  til venstre/høyre for å redusere eller øke bredden på linjen.



- **En vertikal linje**

- Trykk og hold inne linje/maske-knappen  og skyv joysticken  til venstre/høyre for å endre posisjonen til den vertikale leselinjen; skyv joysticken  opp/ned for å øke/redusere bredden på linjen.

- **Horisontal maske**







- Trykk og hold inne Line/Maske-knappen  og skyv joysticken  opp/ned for å endre posisjonen til maskene; skyv joysticken  til venstre/høyre for å snevre/øke avstanden mellom maskene.

- **Vertikal maske**

- Trykk og hold inne Line/Maske-knappen  og skyv joysticken  til venstre/høyre for å endre posisjonen til maskene; skyv joysticken  opp/ned for å forstørre/snevre avstanden mellom maskene.

Oversiktsfunksjon



Når du er på et høyere zoomnivå, kan du noen ganger være forvirret og forvirret over hvilket avsnitt i artikkelen du leser nå. Oversiktsfunksjonen er gjennomtenkt utformet for å hjelpe deg med å flytte det du er interessert i.

- ❑ Et kort trykk på Zoom-knappen , og bildet zoomer ut til minimum forstørrelse, og Lokasjonsboksen vises for å markere tekstdelen du leste.
- ❑ Bruk drag-bevegelsen (eller skyv joysticken ) for å endre posisjonen på lokasjonsboksen.
- ❑ Roter du zoom-knappen,  kan du raskt tilbake til boksens opprinnelige posisjon. Trykk joysticken  i en hvilken som helst retning og trykk ned Zoom-knappen  for å sentrere boksen på nytt.
- ❑ Trykk på Zoom-knappen  igjen (eller dobbelttrykk inne i boksen), så zoomer den markerte konteksten automatisk inn til forrige høyere zoomnivå.



Pannorering av bildet

På et høyere zoomnivå, bruk skyvebevegelsen (eller joysticken ) for å navigere i bildet slik at du ser mer uten å flytte papiret.



- **Endre panoreringshastigheten**

- ❑ Trykk joysticken  i en hvilken som helst retning og vri på zoomknappen  for å åpne panoreringshastighetslinjen.





- ❑ Bruk skyvebevegelsen eller vri på Zoom-knappen  for å øke eller redusere panoreringshastigheten.
- ❑ Ingen drift i 10 sekunder eller kort trykk på Hjem/Exit-knappen  /Tale/Enter-knappen  (↵) eller trykk på det inaktive området for å lukke hastighetslinjen.

● **Bildeposisjon**

- ❑ Trykk raskt to ganger på bildesenteret for å sentrere bildet (eller trykk joystickens  i en hvilken som helst retning og trykk ned zoomknappen  samtidig).
- ❑ Trykk raskt på bildekanten to ganger for å hoppe til start-/sluttpunktet (eller trykk raskt joystickens  i samme retning to ganger)

Autofokuslås

Autofokussystemet fungerer godt i de fleste situasjoner. I tillegg finnes det noen metoder for å kontrollere fokuset.

- ❑ Trykk på skjermen i 2 sekunder for å aktivere fokuset manuelt (eller hold Focus Control-knappen inne i  2 sekunder).
- ❑  Trykk på Focus Control-knappen for å aktivere/deaktivere autofokus. Å deaktivere autofokus er

spesielt nyttig for håndskrift for å forhindre feilfokus på hånden eller pennen.

Veksling av kameravisning (Avhenger av konfigurasjonen)

Kamerabytte-knappen  har ulike funksjoner avhengig av hvilken konfigurasjon du velger for CloverBook XL.

CloverBook XL Mate/Pro: hold Kamerabytte-knappen langt inne  i andre visningsmoduser for raskt å gå tilbake til Nærvissing.

Enkelt skjerm

Når HDMI Ut-porten ikke er opptatt, er enheten i Single Display Case.

■ Visningsmodus kan slås av og til

CloverBook XL Plus/Pro: trykk på Kamerabytte-knappen  for å veksle mellom 2 visningsmoduser eller 4 visningsmoduser (delt skjerm er kun tilgjengelig på Pro-versjonen).

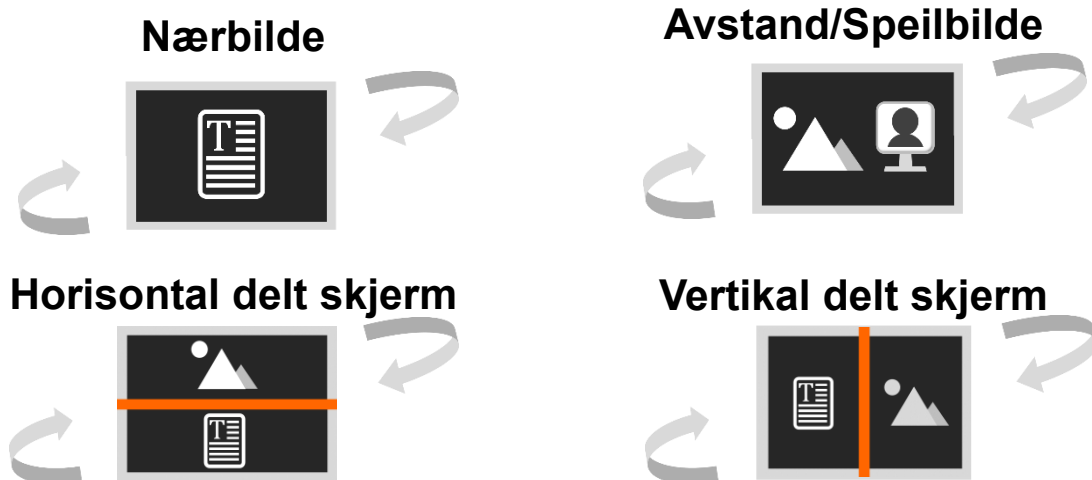





■ Veksle mellom avstandsvisning og speilvisning

Vri posisjonsknappen med klokken og gjør avstandskameraet vendt mot deg. I en bestemt vinkel vil enheten automatisk gå over i Speilvisning.





Flip View

Avstandskameraet kan også brukes til lesing og håndskrift. I Avstandsvisning/Speilmodus, trykk på Hjem/Avslutt-knappen  for å åpne hurtigkontrolllinjen. Trykk på ikonet  (eller bruk joysticken  for å velge og Tale/Enter-knappen  (↵) for å bekrefte) for å snu bildet, og lysikonet er tilgjengelig.



■ Delt skjerm-kontroll (valgfritt)

Delt skjerm kan vise bilder av nærvissing og avstand/speilvisning samtidig i skjermpanelet.

- ❑ Trykk og hold inne Line/Maske-knappen  og trykk på joysticken  for å endre visningsstørrelsen på to bilder.
- ❑ Trykk for å markere en av delte skjermene (eller trykk på Linje/Maske-knappen  for å bytte), hvor operasjoner som forstørrelse kan brukes.

■ Visningsmodus

Trykk på Kamerabytte-knappen  for å veksle mellom 4 visningsmoduser.

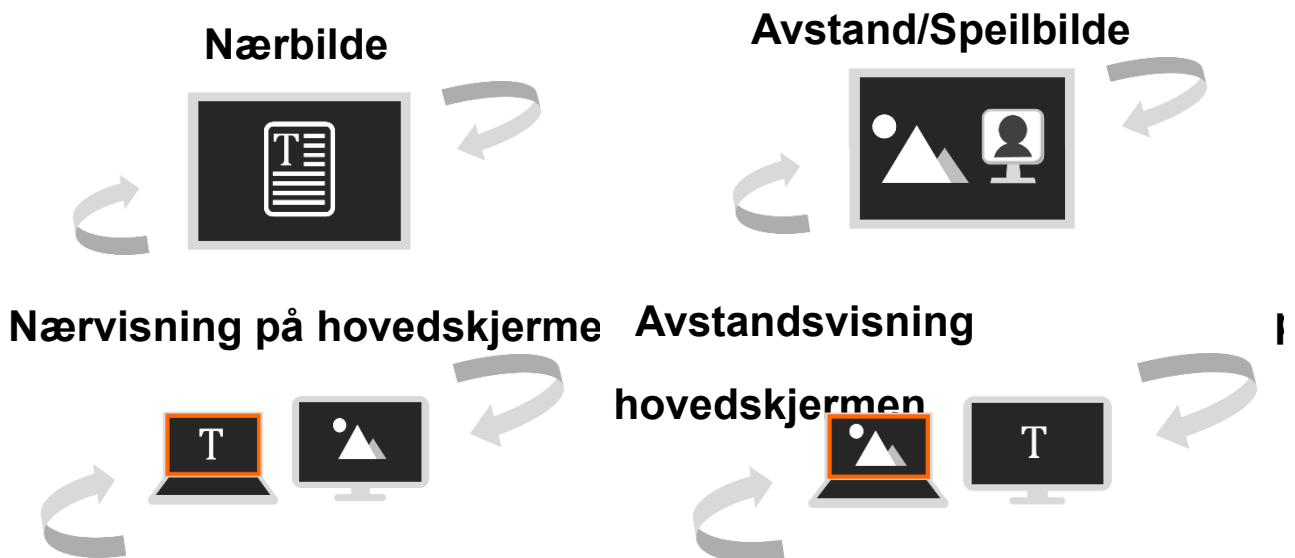

- ❑ Når du åpner et bilde eller dokument i Open Application eller i TTS-applikasjonen, vil den eksterne skjermen automatisk vise gjeldende visning eller markert skjerm. Trykk på Kamerabytte-

knappen  for å aktivere hovedskjermen eller ekstern skjerm. Den eksterne skjermen vil være markert rød når den er valgt, og begrenset bruk ettersom forstørrelsesglass, kontrast og fokus kan brukes.

■ Nærbilde/Fjernsyn

Når bildene er like på hovedskjermen og den eksterne skjermen, finnes det tre alternativer som kan velges i Quick Control Bar.



Skjermkopi: hovedskjermen og ekstern skjerm viser samme bilde.

Skjermutvidelse: Når bildet zoomer inn på hovedskjermen, vil mer kontekst strekke seg til den eksterne skjermen og vises.

Forstør skjermen: Hovedskjermen viser oversiktsbildet og viser Mikrograf Valgt Boks. Konteksten i boksen vil bli ytterligere forstørret og vist på den eksterne skjermen.





Bruk Zoom-operasjonen for å endre størrelsen på boksen og dra (eller bruk joysticken ) for å endre boksens posisjon.

■ Delt skjerm







Når bilder tas opp av to kameraer, trykk to ganger på hjørnet av skjermen for å veksle mellom hovedskjermen og den eksterne skjermen (eller trykk på Hjem/Exit-knappen  for å åpne Control-linjen, eller hold inne Kamerabytte-knappen  og trykk på joysticken ). Den markerte skjermen kan utføre operasjoner som forstørrelse.

A4/A3 helsides lesing (valgfritt)

Enheten kan fange hele sidestørrelsen, og du kan lese med mulighet til å forstørre, endre farger og bla rundt.

- ❑ Trykk lenge på Hjem/Avslutt-knappen  for å komme inn på Hjem siden, trykk på ikonet  eller  for å komme inn i Fullstendig Side Lesing tilsvarende. A3 Full Page-modus kan også aktiveres ved å holde Tale-knappen langt inne  i forstørrelsesapplikasjonen.

Merk: A4 Full Page-modus støtter live video-modus, mens A3 Full Page er tilgjengelig i frysemodus.

- ❑ I A3 Full Page-modus, trykk på Snapshot-ikonet  (eller trykk på Frys bilde knappen ) for å ta hele sidebildet.
- ❑ Trykk på Hjem/Exit-knappen  for å åpne kontrollinjen, og bilderotasjonen kan utføres ved å trykke på ikonet  (eller Frys bilde knappen )
- ❑ Trykk lenge på Hjem/Exit-knappen  i 2 sekunder eller trykk på Exit-ikonet  for å avslutte lesingen.



Tekst-til-tale (valgfritt)

Det finnes to OCR (optisk tegngjenkjenning) moduser for å oppfylle ulike krav. Fullsides OCR-modus kan gjenkjenne innholdet på helsiden (opp til A4/A3-størrelse). Nåværende side OCR kan gjenkjenne visningsinnholdet på nåværende zoomnivå.



Fullside OCR



Det finnes to måter å komme inn i Full Page OCR på:



1. Trykk lenge på Tale-knappen  i 2 sekunder for å aktivere A3 Full Page-modus.
2. Gå inn i denne søknaden fra hjemmesiden.

Live-bildet vil bli vist i den uthevede boksen. Trykk på Tale-ikonet  (eller trykk på Tale-knappen ) for å aktivere OCR og vent til Laste-ikonet  forsvinner.

Nåværende side OCR

Trykk på Tale-knappen  for å åpne boksen og trykk på ikonet (eller trykk på Tale-knappen  igjen) for raskt å fange det nåværende bildet og aktivere OCR-en direkte.





- Vanligvis kan motoren automatisk gjenkjenne og rotere bildet i riktig retning. I tillegg kan du også legge til en ekstra rotasjon manuelt om nødvendig.
- Trykk lenge på Kamerabytte-knappen  for å komme inn på rotasjonssiden. Trykk på Hjem/Exit-knappen  for å åpne kontrollinjen. Trykk på rotasjonsikonet  for å endre retningen.

- ❑ Trykk på Tale-knappen  for å reaktivere OCR-funksjonen. Trykk på Avslutt-ikonet  (eller trykk lenge på Hjem/Avslutt-knappen ) for å gå tilbake til forrige applikasjon.

TTS-drift





Så snart gjenkjenningsprosedyren er ferdig, vises TTS Control Bar (standard) nederst på skjermen.



- ❑ Berør og skyv talehastighetslinjen  for å justere lesehastigheten.
- ❑ Trykk på Zoom-knappen  for raskt å gå tilbake til opprinnelig størrelse hvis innholdet er forstørret.
- ❑ Ingen bruk i 10 sekunder eller et kort trykk på Hjem/Avslutt-knappen  vil lukke Quick Control Bar.
- ❑ Lenge trykk på Hjem/Exit-knappen  i 2 sekunder for raskt å gå tilbake til forrige applikasjon.
- ❑ Et langt trykk på Frys bilde knappen  kan lagre bildet eller teksten. I bildemodus, når bildet lagres, kan teksten lagres samtidig. Og bildet lagres i bildet, mens teksten lagres i dokumentet.

■ Bildemodus



I Bildemodus vil innholdet forbli det samme som det fangede bildet. Zoom inn/ut, panorering og fargemodus er fortsatt tilgjengelig.



Å holde Kamerabytte-knappen langt inne  for å komme inn på rotasjonssiden hvis retningen må endres. Trykk på rotasjonsikonet  for å endre retningen. Trykk deretter på Tale-knappen  for å aktivere tekst-til-tale igjen, mens du trykker på Avslutt-ikonet  (eller lenge trykker på Hjem/Avslutt-knappen ) for å gå tilbake til forrige applikasjon før Tekst-til-tale.

Segmentering aktivert





Med Segmentering Faktivert vil innholdet automatisk deles inn i flere seksjoner.

Enkeltvalg





- Trykk på Play-ikonet  /Pause-ikonet  (eller trykk på Tale-knappen ) for å starte/stoppe å lese den markerte delen.
- Når du har pauset, trykker du på en seksjon du er interessert i vil markere den valgte delen.
- Langt trykk på hvilken som helst seksjon du er interessert i, hopper til målseksjonen og begynner å lese.



- Når du leser den markerte delen, dobbeltrykk for å hoppe til mållinjen (vær oppmerksom på at den kun er tilgjengelig i denne valgte delen) for å begynne å lese.
- Trykk på Forrige ikon  / Neste ikon  hopper til forrige og neste seksjon og markerer den.

Flerutvalg











- Trykk på Play-ikonet  (eller trykk på Tale-knappen ) for å begynne å lese de markerte delene i rekkefølge.
- Trykk på pauseikonet  (eller trykk på Tale-knappen ) for å pause opplesningen.
- Når du leser den markerte delen, dobbeltrykk for å hoppe til mållinjen (vær oppmerksom på at den kun er tilgjengelig i denne valgte delen) for å begynne å lese.
- Når du har pauset, trykk på multiseksjoner du er interessert i.

Segmentering deaktivert

- Trykk på Play-ikonet  (eller trykk på Tale-knappen ) for å begynne å lese.
- Trykk på pauseikonet  (eller trykk på Tale-knappen ) for å pause opplesningen.
- Langt trykk på den spesifikke regionen vil begynne å lese fra det stedet og vil bli markert linje for linje.



- ❑ Trykk på Forrige ikon  / Neste ikon  hopper til forrige eller neste setning og markerer den.
- ❑ Når du er i spillstatus, trykk to ganger på den spesifikke regionen for å begynne å lese fra det stedet.







■ **Tekstmodus**





- ❑ Trykk på Bilde-ikonet  (eller trykk på Kamerabytte-knappen ) for å komme inn i Tekstmodus når segmentering er aktivert. Kun det markerte innholdet vil bli omgjort til tekst og vist. Forrige ikon  /Neste ikon  er tilgjengelige i Enkeltvalg. Trykk på dem kan hoppe til forrige/neste seksjon (allerede delt inn i bildemodus).
- ❑ Trykk på Bilde-ikonet  når segmentering er deaktivert for å komme inn i tekstmodus. Hele innholdet vil bli omgjort til tekst og vist på skjermen. Forrige ikon  /Neste ikon  vil skjule seg.
- ❑ Trykk på Play-ikonet  /Pause-ikonet  (eller trykk på Taleknappen ) for å starte/pause lesingen.
- ❑ Trykk på ikonet  for å endre størrelsen på ordene.
- ❑ Et langt trykk på et bestemt ord på skjermen kan begynne å lese fra det ordet.
- ❑ Rullefeltet på høyre side er kun tilgjengelig når lesingen er pauset. Å skyve baren vil endre det markerte innholdet deretter.

Dokumentskanning (valgfritt)













CloverBook XL Mate/Pro støtter Current Document Scan og Full Page Document Scan, som kan lagre flere bilder ett etter ett som PDF-format i Document - Open Application.

Med Dokumentskanning aktivert i innstillingene, trykk på Hjem/Avslutt-knappen  for å vise Skann-ikonet  på høyre side av skjermen.

□ Trykk på Skann-ikonet  (eller med ikonet på skjermen, trykk lenge på Frys bilde knappen ) for å gå inn på Dokument Skann-siden. Trykk på Neste-ikonet  (eller trykk på Tale-knappen ) for å ta det nåværende bildet. Deretter blar du siden og trykker på Neste-ikonet  igjen for å ta et nytt bilde. Hvis tallet viser 1, trykk på Avslutt-ikonet  for å gå tilbake til siste applikasjon. Hvis ett bilde er tatt og tallet endres til 2, vil Lagre-ikonet  vises i venstre hjørne.

□ I A4/A3 Full Page Reading-modus, aktiver Dokumentskanning ved å trykke på Skann-ikonet  (eller med ikonet på skjermen, langtrykk på Frys bilde knappen ) , trykk på Neste-ikonet  (eller trykk på Tale-knappen ) for å ta bildet, og det vil gå inn på den nye siden som bildet viser nedenfor









- ❑ Rotasjonen kan påføres ved å trykke på rotasjonsikonet  (eller trykke på Frys bilde knappen ) hvis den automatisk gjenkjente retningen ikke er korrekt. Med en håndbevegelse kan den oransje boksen dras (eller roteres Zoom-knappen ) for å justere lagret innhold. Trykk på ikonet  (eller trykk på Tale/Enter-knappen ) for å bekrefte, eller trykk  på (eller trykk på Hjem/Exit-knappen ) for å avbryte. Trykk du ned Zoom-knappen  kan du sentrere den oransje boksen.
- ❑ Når alle bildene er tatt, trykk på Lagre-ikonet  for å åpne valgboksen (eller trykk på Hjem/Avslutt-knappen ). Trykk på ikonet  (eller trykk på Tale/Enter-knappen ) for å lagre dokumentet mens du trykker på Avslutt-ikonet  (eller trykk på Hjem/Avslutt-knappen ) for å avbryte.
- ❑ Trykk lenge på Hjem/Exit-knappen  for å avbryte lagringen og avslutte Dokumentskanningen direkte.

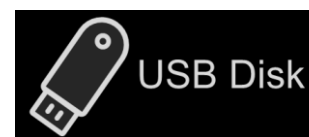



Merk: Én skanning kan spare maksimalt 99 sider.



Åpen (lagrede media)

Det finnes 3 valg i den åpne applikasjonen. Når det eksterne SD-kortet og USB-pinnen ikke er satt inn i enheten, er kun minneikonet tilgjengelig. Med det eksterne SD-kortet eller USB-disken satt inn, er minneikonet og det tilhørende ikonet tilgjengelig.













- Bruk trykkbevegelsen (eller vri knappen for forbedret farge ) for å bytte mellom de tre valgene.
- I det interne minnet kan bilder og dokumenter fra (delte) bilder og (delte) dokumenter overføres til det eksterne SD-kortet eller USB-disken når det settes inn. Velg det spesifikke bildet/dokumentet først og trykk deretter på Overføringsikonet  eller  (eller trykk på Frys bilde knappen ) for å starte. Hvis både SD-kortet og USB-pinnen er satt inn, vil overføringsikonet  dukke opp i valgboksen først, du kan trykke på det tilsvarende ikonet for å overføre.
- Bilder og dokumenter på SD-kortet eller USB-disken kan overføres til enheten, og alt vil bli lagret i det delte bildet eller det delte dokumentet deretter. Velg det spesifikke





bildet/dokumentet først og trykk deretter på Overføringsikonet  eller  (eller trykk på Frys bilde knappen ) for å starte. Hvis både SD-kortet og USB-disken er satt inn, vil overføringsikonet  dukke opp i valgboksen først, du kan trykke på det tilsvarende ikonet for å overføre.

- Trykk lenge på Overføringsikonet (eller lenge trykk på Frys bilde knappen ) i 3 sekunder, så velges alle bildene/dokumentene og overføres mellom SD-kortet eller USB-disken og enheten.
- Med Multi-selection aktivert kan et par utvalgte bilder/dokumenter overføres samtidig ved å trykke på Overføringsikonet (eller trykke på Frys bilde knappen ) for å få opp bekreftelsesboksen.

Flerutvalg



- I galleriet, trykk lenge på det spesifikke bildet/dokumentet (eller trykk lenge på Tale/Enter-knappen  ()) for å aktivere/deaktivere Multi-selection.
- Med Multi-selection aktivert, vil en liten boks vises nederst til høyre i hvert bilde. Trykk (eller bruk joysticken ) og trykk på Tale/Enter-knappen  ()) for å velge alle målbildene/dokumentene. Deretter kan multi-overføring eller multi-delesjon anvendes deretter.

❑ Trykk på tilsvarende søppel-ikon/  overføringsikon (eller trykk på Frys bilde knappen ) for å åpne valgboksen. Trykk på ikonet i velg-boksen (eller trykk på Tale/Enter-knappen  ()) for å bekrefte sletting/overføring av alle valgte bilder/dokumenter. Trykk på Exit-ikonet  eller trykk på Hjem/Exit-knappen  for å gå tilbake til flervalget.







❑ Langtrykk på skjermen igjen eller trykk på Exit-ikonet  (eller trykk på Hjem/Exit-knappen  eller lenge på Tale/Enter-knappen  ()) for å avslutte multi-selection.



Åpent (delt) bilde



❑ Når du kommer inn i Åpen (lagrede media) fra Startsidene, aktiverer Bilde-ikonet for å gå inn i Bildegalleriet. Bla opp/ned galleriet ved skyvelinjen på høyre side av skjermen (eller bruk joystickens ).



❑ Trykk for å markere tommelbildet og trykk på det igjen (eller trykk på Tale/Enter-knappen  ()) for å spille av bildet. Tommelbildet med stemmeetiketten kan spille av den innspilte stemmen ved å trykke på stemmeikonet øverst til høyre (eller trykke ned Zoom-knappen ).





❑ Du kan se og navigere i bildet med de samme operasjonene som er beskrevet i bildefrys-seksjonen. Trykk på Hjem/Exit-knappen  for å åpne kontrollinjen.



□ Trykk på Hjem/Exit-knappen  for å åpne kontrollinjen. Trykk på ikonet  /  for å bla opp/ned bildet (eller trykk på Kamerabytte-knappen  /Focus Control-knappen ). Trykk på ikonet  /  for raskt å gå tilbake til det første eller siste bildet.

□ Trykk på rotasjonsikonet  (eller trykk på Frys bilde knapp ) for å rotere bildet, og den siste retningen lagres når du avslutter avspillingen.





Merk: I tillegg til håndbevegelsen, bruk joysticken  og trykk på Tale/Enter-knappen  () for å oppnå denne operasjonen.

□ Trykk på Avslutt-ikonet  (eller trykk lenge på Hjem/Avslutt-knappen ) for å gå ut til galleriet.

□ Når du er i galleriet, velg målbildet som må slettes, trykk på Søppelkurv-ikonet  (eller trykk på Linje/Maske-knappen ) , og den samme papirkurvetiketten vil vises rett på bildet. Trykk på søppel-ikonet  igjen (eller trykk på Linje/Maske-knappen  igjen) for å slette eller andre knapper/steder på skjermen for å avbryte.

□ Når du er i galleriet, trykk på Søppel-ikonet  (eller hold inne Linje/Maske-knappen ) i 5 sekunder for å slette alle bildene. Trykk på søppel-ikonet  (eller trykk på Linje/Maske-knappen



[]) igjen for å bekrefte, eller på andre knapper/steder på skjermen for å avbryte.

- ❑ Med Multi-selection aktivert, og alle målbildene er valgt, trykker du på Søppelboks-ikonet  (eller trykker på Linje/Maskeknappen []) for å åpne velgboksen. Trykk på søppelbøtte-ikonet  (eller trykk på Tale/Enter-knappen  (↵)) for å slette eller trykk på Avslutt-ikonet  (eller trykk på Hjem/Avslutt-knappen ) for å avbryte.

















Åpent (delt) dokument (valgfritt)

Dokument: Dokumentene er teksten lagret fra TTS-modus (txt) og Dokumentskanning (pdf).

Delt dokument: Dokumentene overføres fra SD-kortet eller USB-disken.

- ❑ Hvis teksten lagres med det opprinnelige bildet fra TTS-modus, kan teksten i galleriet vises som tommelbildet. Trykk på Zoom-knappen  for å forhåndsviser og funksjoner som Enhanced Color, Zoom og Line&Mask er tilgjengelige. Trykk på Hjem/Exit-knappen  kan du gå tilbake til galleriet.
- ❑ Hvis det opprinnelige bildet slettes fra bildet, kan man ikke se noe tommelbilde i galleriet.
- ❑ Trykk for å markere teksten og trykk igjen (eller trykk på Tale/Enter-knappen ) for å spille av teksten.

TXT-format

- ❑ Hvis txt-filen har veldig langt innhold, vil den automatisk dele seg inn i sider. Trykk på Hjem/Exit-knappen  for å åpne kontrollinjen og trykk på ikonene  /  for å bla opp/ned filen (eller trykk på Kamerabytte-knappen  /Focus Control-knappen ). Langtrykk på de to ikonene kan bla raskt om siden.
- ❑ Trykk på Hjem/Exit-knappen  for å åpne kontrollinjen. Trykk på Play-ikonet  (eller trykk på Tale/Enter-knappen ) for å begynne å lese. Trykk på pauseikonet  (eller trykk på Tale/Enter-knappen ) for å pause lesingen.
- ❑ Trykk på ikonet  for å endre størrelsen på ordene.
- ❑ Trykk på Exit-ikonet  (eller trykk lenge på Hjem/Exit-knappen  eller bruk joysticken og trykk på Tale/Enter-knappen ) for å gå ut til galleriet.
- ❑ Aktiver dette ikonet  , teksten vil automatisk bli omgjort til tale. Når du aktiverer dette ikonet  , vil funksjonen slå seg av og du kan bla gjennom sidene raskt.







PDF-format

- ❑ Trykk på Hjem/Exit-knappen  for å åpne kontrollinjen, trykk på ikonene  /  for å bla opp/ned filen (eller trykk

på Kamerabytte-knappen  /Focus Control-knappen).

 Langt trykk på de to ikonene kan bla sidene raskt.



Trykk på ikonet  /  for raskt å gå tilbake til første eller siste side.

- Hvis PDF-en har tekstinnhold, trykk på tale-ikonet,  vil det gå inn på TXT-formatsiden. Se denne operasjonen.
- Hvis PDF-en regnes som bilde, trykk på Tale-ikonet  vil det dukke opp valgboksen. Trykk på ikonet  (eller trykk på Tale/Enter-knappen ) for å komme inn i TTS-funksjonen eller Avslutt-ikonet  for å avbryte. Spesifikk TTS-operasjon refererer til siste kapittel.
- Langt trykk på Tale/Enter-knappen  aktiverer TTS-funksjonen direkte.
- Trykk på Avslutt-ikonet  for å gå ut til dokumentgalleriet.
- Når man er i galleriet, kan overføring og sletting anvendes på dokumentene. Og operasjonene er de samme som ovenfor i Open Picture.

Merk: Delt bilde og delt dokument og SD-kort støtter kun FAT32-format. I galleriet kan du raskt bla sidene ved å gli ned/opp på joysticken .

Merk: I Open-applikasjonen eller galleriet kan et kort trykk på Kamerabytte-knappen  raskt returnere til Forstørrelsesglass-applikasjonen.

Formathandling

I Open Application, hold inne Linje/Maske-knappen i  5 sekunder, Format-ikonet  vises. Trykk på Linje/Maske-knappen  igjen for å bekrefte formatet på de markerte mappene (Bilde&Dokument eller Delt Bilde&Delt Dokument) og eventuelle andre knapper for å avbryte.

Merk: Alle bilder og dokumenter vil bli slettet etter denne handlingen. Vennligst kopier disse om nødvendig før du utfører denne operasjonen.

Innstillingsmeny

Gå inn i innstillingsmenyen fra startsidene. Det finnes tre settingsider som følger:







Opsjonsside



Side
stemmeinstilling



f Fabrikkinstillingsside







- ❑ Bruk trykkbevegelsen (eller vri knappen for forbedret farge ) for å bytte fra de tre innstillingssidene.
- ❑ Bruk trykk-gesten for å markere og endre elementet, eller gå inn på undersiden (eller trykk på joysticken ) for å markere og trykk på Tale/Enter-knappen  ()).

Opsjonsside

- ◆ **Color Mode Combination** tilbyr de 16 forskjellige kontrastfargene, og brukerne kan tilpasse etter eget ønske.
- ◆ **Voice Label** tilbyr et alternativ for taleopptak når du lagrer bildet.
- ◆ **Tilt Compensation** gir et alternativ for å korrigere forvrengningen på grunn av endringen i lesevinkelen.
- ◆ **Strømsparing** gir en mulighet for at enheten går i hvilemodus i 5 minutter og deretter slår seg av automatisk etter 15 minutter uten drift.
- ◆ **Document Scan** tilbyr et alternativ for å lagre flerbildene som PDF.
- ◆ **Tale Guide** gir mulighet for menneskelige stemmeprompter som operasjons-/statushint med Full/Simple-alternativet.

Side for stemmeinnstilling

- ◆ **Gender Voice** tilbyr alternativer for mannlig og kvinnelig stemme. Fabrikstandarden er kvinnestemme.
- ◆ **Språkinnstilling** gir de ulike språkvalgene. Bruk trykkbevegelsen

eller bruk joysticken  for å velge målspråket og trykk på ikonet  (eller trykk på Tale/Enter-knappen  ()) for å bekrefte eller ikonet  (eller trykk på Hjem/Avslutt-knappen ) for å avbryte.

- ◆ **Nåværende sidetekst-til-tale** aktiverer/deaktiverer nåværende tekst-til-tale.
- ◆ **Tabellgjenkjenning** utløser tabelldeteksjonen i teksten.

Fabrikkinnstillingsside

- ◆ **Systemreset** kan hjelpe med å gjenopprette til standard fabrikkinnstillinger. Automatisk avstengning når tilbakestillingen er ferdig.
- ◆ **Effektfrekvens** gir alternativer for 50 Hz og 60 Hz effektfrekvens avhengig av kundens region.
- ◆ **Brukergrensesnitt (Lite/Plus tilgjengelig)** tilbyr alternativene Standardmodus og Enkel modus i brukergrensesnittet. I enkel modus er de fleste knappene (Linje/Masker-knappen, Frys bilde knappen, Joystick) ugyldige, og funksjoner er ikke tilgjengelige, inkludert Linje/Maske, Bildefrys/Lagring, Navigasjon via joystick, Åpne applikasjon samt Hurtigkontroll-linjen.

HDMI-utgang (valgfritt)

Koble enheten til den eksterne skjermenheten med HDMI-kabel for dual display-applikasjonen. Vennligst merk at det også finnes en offisiell sekundærskjerm - CloverView XL - som et alternativ.

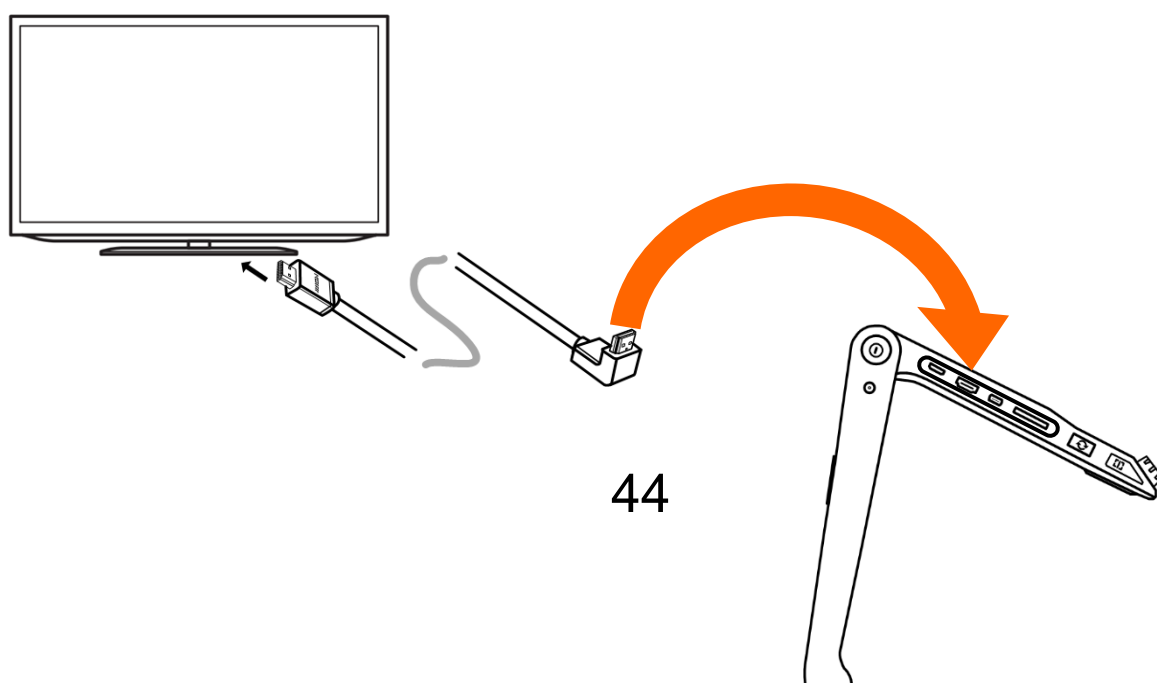

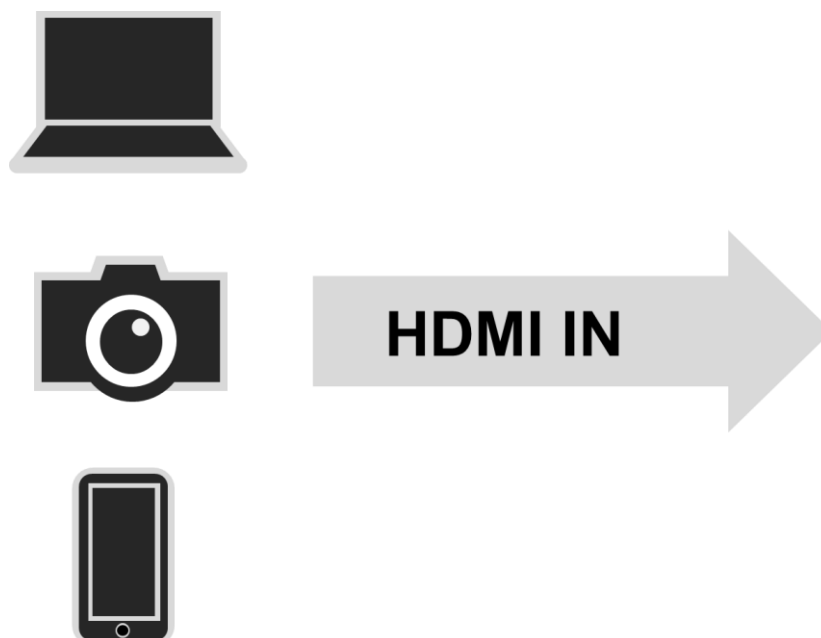

HDMI-inngang (valgfritt)

Koble en ekstern kilde til Clover Book som for eksempel en smarttelefon eller nettbrett. Det interne avstandskameraet vil bli omgått.



Tilbakestilling til fabrikkinnstillinger

Når enheten henger opp eller ikke kan slås av normalt, trykk på Power- og Voice Opp-knappen  og Voice Down-knappen  samtidig for å utløse tilbakestillingen.

Feilsøking

Enheten slår seg ikke på

- Koble til strømadapteren
- Lad batteriet
- Tilbakestilling til fabrikkinnstillinger

Svart skjerm eller hvit skjerm

- Hvis enheten står på en flat, ren overflate eller det ikke er noe på Lesebrettet, kan skjermen være svart eller hvit.
- Juster forstørrelsen
- Juster fargemodusen
- Start enheten på nytt
- Tilbakestilling til fabrikkinnstillinger

Bildet endrer seg ikke

- Hvis enheten går inn i fryse- eller avspillingsmodus, kan bildet endre seg ikke
- Start enheten på nytt
- Tilbakestilling til fabrikkinnstillinger

Flekker eller flekker på skjermen

- Juster lysstyrken
- Rengjør LCD-skjermen og kameraet

❑ Bildet er ute av fokus

- Sjekk om autofokusen er deaktivert
- Beveg hånden frem og tilbake over dokumentet du ser på for å utløse fokuset
- Trykk på skjermen i 2 sekunder for å aktivere fokuset manuelt

❑ Andre problemer

- Gjenopprette til fabrikkinnstillinger i menyen
- Tilbakestilling til fabrikkinnstillinger

Vennligst kontakt din lokale distributør hvis problemet ikke er løst.

Spesifikasjon

- **Vise:** 15,6 tommers IPS berøringsskjerm, skjermopløsning: 1920*1080
- **Kamera:** Ultra HD 4K-kamera, videoopløsning: 3840*2160
- **Forstørrelse:** Nærbilde: 1,4x - 54x (Relevant for synsvinkel)
- **Fargemodus:** Nature Color, opptil 16 brukerdefinerte Enhanced Colors
- **Lysstyrke:** LCD-lysstyrke justerbar

- **Kontrast:** Kontrastjustering i Enhanced Color-modus
- **Videomodus:** Nærbilde, Avstandssyn, Speilbilde
- **Panorering:** Live panorering; Frys/lagret bildepanorering
- **Snapshot:** Bildelagring, lagringskapasitet: omtrent 2 GB
- **Avspilling:** Bildeformat: JPG, BMP, PNG Dokumentformat: TXT, PDF
- **Lokalisere:** Linje-/maskefunksjon; Tekstflytting / Finn-funksjon
- **Forbindelse:** SD-kort, USB-disk, HDMI-inngang, HDMI-utgang
- **Lyd:** Knapp / meny / talestemmekontroll
- **Automatisk minne:** Lagre sist ved å bruke innstilling
- **LED-lys:** Venstre/høyre lys på/av
- **Batteri:** Avtakbar, oppladbar Li-batteripakke
4,5 timer kontinuerlig bruk, 3 timer full ladetid
- **Strømadapter:** Inngang: 100-240V; Utgang: 12V/3A
- **Dimensjoner:** <= 450*325*49 mm (Enheten foldet)
- **Vekt:** <= 4750g (batteri inkludert)