

BRUKSANVISNING

V4 Updated: 03/02/2026

Patent: US 7,971,596 B2



Følg alltid monteringsanvisningen	Sikkerhetslakenet må brukes til enhver tid for å unngå klemskader.
Bruk kun anbefalt størrelse på madrassen. Se tekniske spesifikasjoner.	Maximum brukervekt: Luftmadrass: 136 kg

INNHOOLD

2	Forbehold og ansvar
3.....	Aktuelle modeller
3.....	Forbruksdeler
3.....	Luftmadrassen
4.....	Kontraindikasjoner, forholdsregler og advarsler
5 - 6.....	Produktbeskrivelse
7 - 8.....	Montering
9 - 10	Montering av trekket på rammen
11	Innsetting av madrassen
12	Montering og fjerning av laken
13 - 14	Tekniske spesifikasjoner
15	Vedlikehold og vaskeinstruksjoner
16	Forventet levetid og avhending
17	Kontaktinformasjon
18	Forskrifter og tester
19.....	Symboler
20	Garanti

Find The Safety Sleeper® instructional videos on assembly and care at: safetysleeper.com/pages/assembly Or scan the QR Code.



ANSVAR

Abram's Nation er ikke ansvarlig for ulykker eller skader som kan oppstå dersom sengen brukes til andre formål enn det som er tiltenk.

Les nøye og følg instruksjonene før montering og bruk. Ta vare bruksansvingen til senere behov. Ikke ta produktet i bruk dersom du ikke har korrekt bruksansvisning.

Kontakt Abram's Nation customercare@abramsnation.com

+1 724-967-5337 les på www.safetysleeper.com

ANBEFALT BRUK

For korrekt bruk, sørg for at du følger bruksanvisningen og instruksjoner for vedlikehold nøye. Vask trekket før du tar det i bruk første gang. Safety Sleeper® skal ikke brukes som et leketøy. Anbefalt bruk for barn fra 3 år og oppover. Når du åpner glidelåsen på trekket skal glidelåshåndtaket brukes. Ikke bruk overdreven kraft når glidelåsen åpnes og lukkes.

FARE FOR FASTKLEMMING

Puter, pledd og kosedyr kan benyttes etter omsorgspersoners vurdering. Det medfølgende sikkerhetslakenet skal benyttes hele tiden for å redusere klemfaren mellom madrassen og trekket. Ved korrekt bruk av lakenet er glidelåsen festet hele veien rundt.

KORREKT BRUK

- Inspiser produktet jevnlig og se etter skader som kan påvirke sikker bruk av produktet.
 - Se etter slitasje, rifter, hull, løse sømmer og ødelagte glidelåser i trekket.
 - Se etter skader i rammen og rammefestene. Ved synlige skader kontakt kundeservice umiddelbart.
- For å redusere faren for at sengen velter skal medfølgende sikkerhetsstropper benyttes. Fest rammen til underliggende sengeramme (ekstern sengeramme følger ikke med).
- Dersom du benytter en annen standard madrass, sørg for at den oppfølger nødvendige sikkerhetskrav.
(<https://sleepproducts.org/advocacy/federal-mattress-regulations/>).
 - Se Tekniske spesifikasjoner for madrassdimensjoner.

FEIL BRUK

- Ikke bruk Safety Sleeper ® dersom deler er borte eller ødelagte. Kontakt Bano Life Norge.
- Bruk kun originale deler.
- Ikke reparer eller tilpass produktet selv. Dette skal kun gjøres hos Abrams Nation eller via en lokal autorisert forhandler (Bano Life)
- Ikke klatre på trekket eller rammen.

RAPPORTERING AV ALVORLIGE HENDELSER

Dersom en alvorlig hendelse oppstår ved bruk av dette produktet, rapporter til leverandøren umiddelbart. Bor du i et EU land skal dette også rapporteres til aktuell myndighet.

En alvorlig hendelse inkluderer enhver hendelse som har ført til, eller kunne ha ført til alvorlig skade eller død. Ved rapportering må du oppgi modell og serienummer (finnes på etiketten på innsiden av madrasslommen), en beskrivelse av hendelsen og dato for hendelsen. Nødvendig kontaktinformasjon finner du i manualen.

KONTAKT HELSEPERSONELL

Kontakt helsespersonell dersom bruker får uventede symptomer ved bruk av Safety Sleeper®, eller om det oppstår bekymringsverdige forhold knyttet for brukers helse og velvære. Ved en alvorlig hendelse oppsøk medisinsk hjelp umiddelbart.

AKTUELLE MODELLER

Manualen gjelder følgende modeller i Safety Sleeper® serien:

- The Safety Sleeper® Model 200
- The Safety Sleeper® Model 225
- The Safety Sleeper® Model 300
- The Safety Sleeper® Model 400
- The Safety Sleeper® Model 450

Modellene har samme design, monteringsprinsipp, sikkerhetsfunksjoner og vedlikeholdskrav. Der hvor spesifikke funksjoner eller konfigurasjoner varierer mellom modellene, vil manualen tydeliggjøre disse forskjellene i de aktuelle avsnittene.

Les hele denne manualen før montering og bruk.

FORBRUKSDELER

Følgende deler anses å være forbruksdeler som i noen tilfeller må byttes ut grunnet normal slitasje.

- Luftmadrass
- Laken

For anskaffelse av reservedeler, kontakt Bano Life Norge. Om nødvendig deler er tilgjengelig, avhenger av når produktet opprinnelig ble kjøpt og om det fortsatt er innenfor forventet levetid.

Bare originale eller autoriserte reservedeler skal benyttes sammen med Safety Sleeper®.

LUFTMADRASS

Luftmadrassen er kun beregnet for reisebruk. Vennligst se bruksanvisningen for luftmadrass, som finnes inne i lommen på luftmadrassen.

Skal du benytte sengen på permanent basis kan du gå til anskaffelse av en annen type madrass, f.eks i skum.

Følgende sikkerhetstips er gitt av produsenten av luftmadrassen. Følg retningslinjene for å unngå fastklemning, alvorlig skade eller materielle skader.

Sikkerhetstips for luftmadrassen:

Trekket er produsert i vinyl, som naturlig kan strekke seg litt ved bruk.

Ved førstegangsbruk kan luftmadrassen bli myk og kreve påfyll av luft for å opprettholde ønsket fasthet. Dette er helt normalt de første dagene.

Hold alltid luftmadrassen helt oppblåst når den er i bruk. Ikke overfyll.

Hold luftmadrassen unna trapper, vinduer og skarpe, skjøre gjenstander.

Du skal ikke stå, gå eller hoppe på luftmadrassen.

Ha den myke siden opp.

Ikke la pumpen være tilkoblet strøm mens luftmadrassen er inne i sengen.

KONTRAINDIKASJONER, ADVARSLER OG FORHOLDSREGLER

Les og følg alle instruksjoner før montering og bruk. Ta vare på manualen.

KONTRAINDIKASJONER

1. Safety Sleeper® bør ikke benyttes av mennesker som har vansker med å sove i trange og lukkede omgivelser. Dette inkluderer de som lider av klaustrofobi og kan oppleve alvorlig ubehag når de er innestengt.
2. Safety Sleeper® skal ikke benyttes av mennesker diagnostisert med PICA (persistent ingestion of non-food items) eller annen destruktiv tyggeadferd. Bruk hos slike personer kan føre til svelging av materialer, kvelning eller alvorlig skade.

FORHOLDSREGLER

- Skal bare benyttes fra tre (3) år og oppover.
- Safety Sleeper skal kun benyttes til sitt tiltenkte formål og som beskrevet i manualen.
- Vask trekket og lakenet før bruk.
- Følg monteringsveiledning og sett deg inn i vedlikeholdskravene.
- Sørg for at alle glidelåser og låsemekanismer er helt lukket/låst før bruk.
- Ved åpning og lukking av glidelåsene, dra bare i glidelåshåndtaket (zipper pull).
- Ikke bruk makt når du åpner eller lukker glidelåsene.
- Luftmadrassen anbefales ikke til daglig bruk.
- Om du bruker Safety Sleeper® Model 450, sørg for at fingre og hender ikke setter seg fast eller klemmes i rammedelene.

ADVARSLER

Manglende overholdelse av sikkerhetsinstruksjonene kan føre til skade, klemskader eller at sengen tipper.

- Safety Sleeper skal kun benyttes under oppsyn av en ansvarlig voksen.
- Safety Sleeper er ikke en leke, klatrestativ og skal ikke brukes som oppbevaring eller pass av barnet.
- Ikke bruk Safety Sleeper dersom deler er ødelagte eller mangler.
- Ikke bytt deler eller tilpass produktet på egen hånd.
- Ikke klatre, sitt eller stå på toppen av trekket.
- Reparasjoner skal kun utføres av Abram's Nation selv eller en autorisert samarbeidspartner. I Norge er dette Bano Life Norge.
- Lakenet må være helt montert og lukket med glidelås for å unngå klemskader eller at bruker blir sittende fast mellom madrassen og trekket.
- Puter, pledd og kosedyr kan øke risikoen for kvelning og klemskader, og må kun benyttes etter omsorgspersoners vurdering.

PRODUKTBEKRIVELSE

PRODUKTBEKRIVELSE – THE SAFETY SLEEPER®

Safety Sleeper er et modulært, ikke-strømførende og ikke-invasivt lukket sengesystem, designet for å gi et kontrollert og trygt sovemiljø for barn og voksne som trenger ekstra skjerming under hvile eller søvn.

Sengen består av:

- **Aluminium ramme.** En lett, korrosjonsbestandig rammekonstruksjon med god mekanisk stabilitet.
- **Trekk**
Et pustende nett og medisinsk godkjent stofftak som omslutter soveområdet for å redusere risikoen for fall, utrygg utgang fra sengen og ufrivillige bevegelser.
- **Rammebeskyttelse/polstring**
Integrert polstringssystem med avtakbare rammeputer som er designet for å beskytte, samt redusere risikoen for støtskader.
- **Laken**
Et zip-in sikkerhetslaken som lukker inn madrassen og minimerer risikoen for klemskader mellom madrassen og trekket/nettingen.
- **Stabiliseringsstropper**
Stropper for å feste/sikre Safety Sleeper til en ekstern sengeramme, for å redusere risikoen for velt (se illustrasjon s.11)

200/225 MODEL



300 MODEL



400 MODEL



450 MODEL



PRODUKTBSKRIVELSE

TILTENKT BRUK

Enheten er designet for å gi et kontrollert, innelukket og trygt sovemiljø, som skal redusere risikoen for skader forbundet med utilsiktende bevegelser, utgang fra sengen, fall og nedsatt evne til å oppdage farer under hvile eller søvn.

HVEM ER SAFETY SLEEPER® FOR ?

Safety Sleeper® er laget for barn fra tre (3) år og oppover, samt for voksne som på grunn av medisinske, nevrologiske, utviklingsmessige eller kognitive tilstander, som har behov for et sikkert og innelukket sovemiljø for å redusere risikoen for skader under hvile eller søvn.

Safety Sleeper® kan benyttes av:

- Personer som sover i sengen (barn og voksen)
- Foreldre, familiemedlemmer eller andre omsorgspersoner i hjemmet.
- Helsepersonell

HVOR KAN SAFETY SLEEPER® BRUKES?

The Safety Sleeper® er designet for innendørs bruk i hjemmet, på institusjoner, sykehus og tilsvarende miljøer. Før anskaffes er det viktig å vurdere om rommet har tilstrekkelig plass for sikker plassering og bruk av enheten.

Vurder følgende:

- Den totale lengden, bredden og høyden på den aktuelle modellen.
- Om det er tilstrekkelig gulvplass rundt sengen for sikker tilgang og enkel betjening.
- Om det er plass til løfteutstyr dersom en løftekompatibel modell er aktuell.
- Adgang til dører og gang dersom enheten må flyttes
- Enheten kan demonteres for lagring eller transport og kan transporteres i kofferten.
- Dersom Safety Sleeper® skal brukes på flere steder, bør det være tilstrekkelig plass i hvert tiltenkt miljø.

MONTERING AV RAMMEN

FØR BRUK - VASK LAKENET OG TREKKET I HENHOLD TIL VASKEINSTRUKSJONENE.

Monteringsvideo finner du også her:

safetysleeper.com/pages/assembly

STEG 1: Legg de seks delene merket B1, B2, B3, B4, B5, B6 på bakken med merkelappene vendt opp.

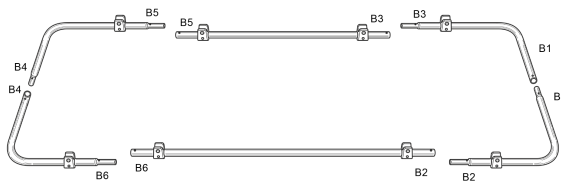

STEG 2: Koble B1 til B1, B2 til B2 og B3 til B3 osv ved å trykke inn knappen og skyv delene sammen til knappen klikker på plass.

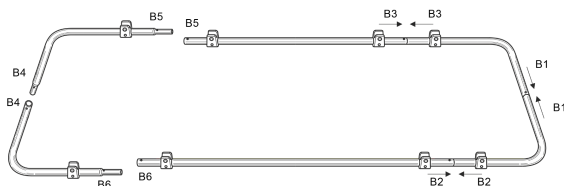
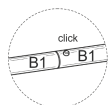

STEG 3: Koble sammen de to delene merket med B4 først. Monter deretter B5- og B6-rammedelene overfor hverandre og koble dem til sine motstykker samtidig for å sikre at de klikker ordentlig sammen (som vist på bildet under).

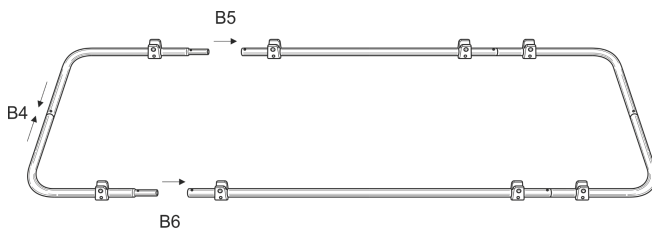

MONTERING AV RAMMEN

STEG 4: Legg fram de fire delene merket T1, T2, T3. Dette skal bli toppdelen av sengerammen. Trykk inn knappen og skyv delene sammen til den klikker på plass.

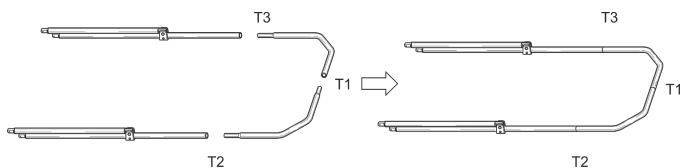

STEG 5: Gjenta steg 4 med delene merket T4, T5, T6. Koble delene sammen på samme måte som i steg 4.

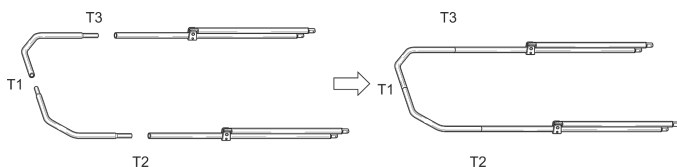

STEG 6 Koble topprammen til bunnrammen ved hjelp av støttedeler merket med S-klistremerker. Sørg for at støttedelene vender inn mot midten av rammen og at de passer til riktig koblingspunkt (S1 til S1, S2 til S2 osv). Juster hvert koblingspunkt slik at trykknaglen/fjærpinnen kan føres gjennom hullet (se illustrasjon), og vipp deretter låsearmen på pinnen for å sikre toppdelene til bunnrammen. Fest støttedelene på samme måte. Gjenta på den andre siden.

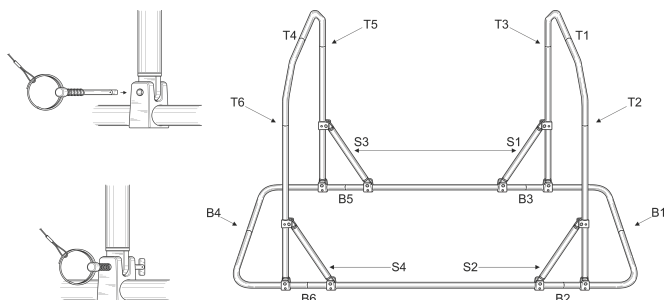

NOTE: For å løse trykknaglene, trykk på hodet på pinnen, juster låsearmen horisontalt, og trekk pinnen ut.

MONTERING PÅ RAMMEN

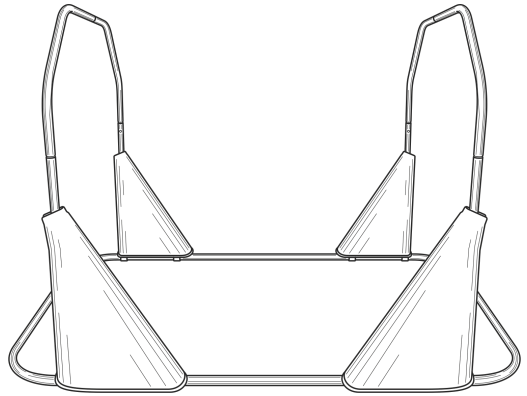

STEG 1 (POLSTER)

Fest rammepolsteret slik at de dekker koblingspunktene. Glidelåsen festes langs det vertikale staget.

Sørg for at glidelåsen festes riktig. Rammepolstringene kan monteres både før eller etter at madrassen er satt inn.

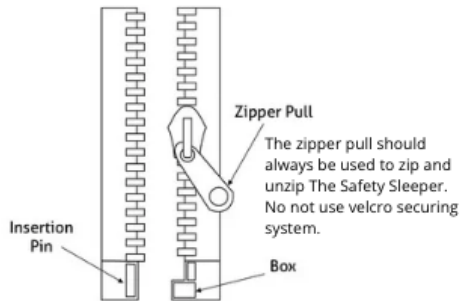

MONTERING PÅ RAMMEN

STEG 2: Legg trekket med takglidelåsene vendt opp på innsiden av bunnrammen.

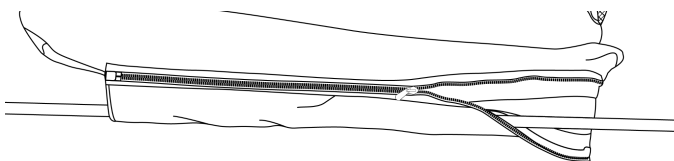
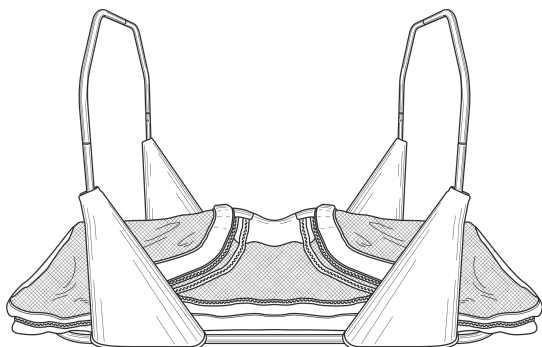

STEG 3: Fest trekket til bunnrammen ved hode- og fotenden, altså B1 og B4. Sikre trekket til rammen med glidelås (Se illustrasjon over)

STEG 4: Løft én side av trekket opp til topprammen, og sikre trekket rundt rammen med glidelåsen langs hele buen.

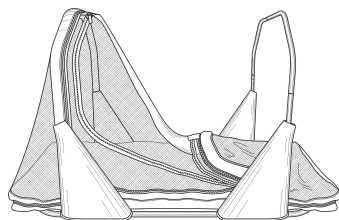

STEG 5: Gjenta steg fire på den andre siden av rammen.

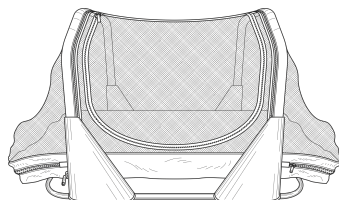

SETT INN MADRASSEN

For daglig bruk kan man bytte ut luftmadrassen til en vanntett madrass i memory foam eller annet skum. **Luftmadrassen er i utgangspunktet beregnet for reise og begrenset bruk.**

STEG 1: Åpne en eller begge glidelåsene på kortsidene. Sett inn madrassen.

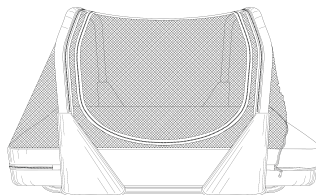

STEG 2: Lukk glidelåsen rundt enden av madrassen. Fest glidelåsen i vrilripsen og sørg for at den sitter godt fast.

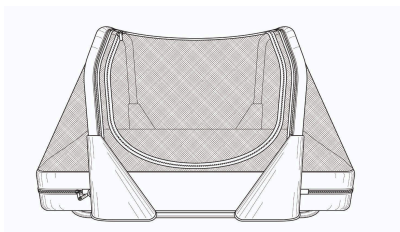

STEG 3: Sengen kan plasseres direkte på gulvet, eller oppå en annen sengeramme. Ved plassering på toppen av en sengeramme, bruk de medfølgende stabilisatorstroppene for å sikre Safety Sleeper®-rammen til sengerammen. Sengerammen medfølger ikke.

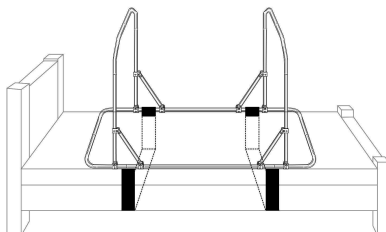

MONTERING OG FJERNING AV SIKKERHETSLAKENET.

Safety Sleeper® bruker et sikkerhetslaken som lager en fullstendig lukket lomme for madrassen. Lakenet kan enkelt tas av og vaskes (for mer informasjon, se vaskeanvisningen).

ADVARSEL: Lakenet **skal alltid brukes** for å redusere risikoen for at noen kan bli klemt mellom madrassen og overtrekket.

FJERNE/BYTT LAKENET

STEG 1: Åpne glidelåsen på madrasslommen rett under Safety Sleeper®-merket for å få tilgang til glidelåsen til lakenet.

STEG 2: Løsne velcrofestet og begynn å åpne glidelåsen. Før glidelåshåndtaket oppover slik at det blir tilgjengelig for deg fra innsiden av trekket/nettingen.

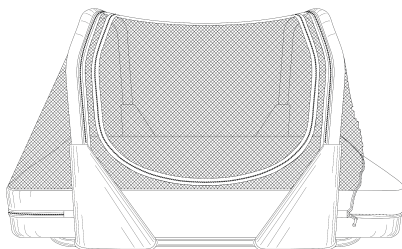

STEG 3: Åpne sengeåpningen (døren) for å få bedre tilgang til glidelåsen, og fortsett å åpne glidelåsen på lakenet rundt hele madrassen til lakenet er helt løstnet.

Gjør prosessen i omvendt rekkefølge når du skal montere trekket tilbake i sengen.

FESTE LAKENET

Sørg for at glidelåsen festes ordentlig (se illustrasjon under).

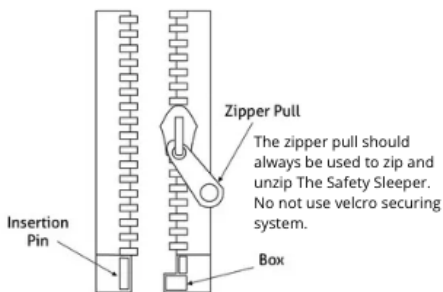

TEKNISKE SPESIFIKASJONER

BRUKERVEKT OG TOTAL BELASTNING

Minste brukervekt: 15kg

Maks brukervekt: 136 kg

Maks totalbelastning: 136 kg

DRIFTSFORHOLD

Safety Sleeper® er designet for bruk i innendørs forhold i romtemperatur.

MATERIALER

Trekk, mesh og laken 100% Polyesterblanding

Kantbånd: 100% Polyester

Stropper/bånd: 100% Polypropylene/100% Polymide

Glidelås i trekk og dører: YKK#8

Glidelås laken YKK #5

RAMME

Aluminium

Nylon

Rustfritt stål

VEKT (uten madrass)

14 kg

VEKT (med madrass)

16 kg

Total vekt (med koffert)

22 kg

STØRRELSE (KOFFERT):

59 cm x 35,5 cm x 81,5 cm

TEKNISKE SPESIFIKASJONER

UTVENDIGE MÅL

Modell	Lengde	Bredde	Høyde
US Twin	1892.3mm/74.5"	1054.1mm/41.5"	1117.6mm/44"
US Twin XL	2019.3mm/79.5"	1054.1mm/41.5"	1117.6mm/44"
EU Single	2000mm/78.75"	978mm/38.5"	1117.6mm/44"
AU Single	1880mm/74"	997mm/39.25"	1117.6mm/44"
UK Single	1892mm/74.5"	978mm/38.5"	1117.6mm/44"
US Full	1892.3mm/74.5"	1435.1mm/56.5"	1117.6mm/44"
EU Double	2000mm/78.75"	1478mm/51.8"	1117.6mm/44"
AU Double	1880mm/74"	1460mm/57.5"	1117.6mm/44"
UK Double	1892mm/74.5"	1435mm/56.5"	1117.6mm/44"
US Queen	2019.3mm/79.5"	1587.5mm/62.5"	1117.6mm/44"

MADRASS DIMENSJONER

Modell	Lengde	Bredde	Høyde
US Twin	1892.3mm/74.5"	939.8mm/37"	205mm/8"
US Twin XL	2019.3mm/79.5"	939.8mm/37"	205mm/8"
EU Single	2000mm/78.74"	874.5mm/34.43"	205mm/8"
AU Single	1880mm/74"	894.6mm/35.22"	205mm/8"
UK Single	1900mm/74.8"	874.5mm/34.43"	205mm/8"
US Full	1892.3mm/74.5"	1320.8mm/52"	205mm/8"
EU Double	2000mm/78.74"	1374.6mm/54.12"	2205mm/8"
AU Double	1880mm/74"	1354.6mm/53.33"	205mm/8"
UK Double	1900mm/74.8"	1324.6mm/52.15"	205mm/8"
US Queen	2032mm/80"	1473.2mm/58"	205mm/8"

VEDLIKEHOLD

GENERELT VEDLIKEHOLD

Safety Sleeper® krever regelmessig inspeksjon for å ivareta sikkerhet og funksjonalitet. Kontroller produktet før første gangs bruk, etter transport eller ny montering, og periodisk under normal bruk.

Sjekk følgende:

- Om trekk og netting har hull/rifter.
- At alle sømmer er hele
- Glidelåser og velcro
- Om rammedelene kan være bøyd, knekte eller liknende. Sjekk også om koblingspunktene/festepunktene er hele.
- Dobbeltsekk låsepinne for å sikre at rammedelene sitter godt sammen.
- Om stabiliseringsstroppene har slitasje eller har mistet elastisitet.

Ikke bruk produktet hvis du oppdager komponenter som er skadet, modifisert, mangler eller ikke fungerer som de skal. Reparasjoner og anskaffelse av reservedeler skal kun foregå via Abram's Nation eller en autorisert forhandler. I Norge er dette Bano Life.

VASK

Alle trekk og rammepolstringer kan vaskes i vaskemaskin på finvask og maks 30°C . Lukk alle glidelåser og Velcro-fester før vask. Bruk kun mildt vaskemiddel og/eller eddik. Ingen kjemikalier.



Wash cold or warm on gentle



Use laundry detergent



Do not dry clean



Use vinegar



Do not use fabric softener



Do not bleach

TØR KING

Du kan tørketromle Safety Sleeper® på lav varme, eller henge den til tørk.



Dry on low heat



Dry on gentle



Line dry



Do not iron

Tørk over madrassen med vann og mild såp. Ikke bruk kjemikalier.

LEVETID/BRUKSTID

Safety Sleeper® er designet for langvarig bruk når den monteres, brukes og vedlikeholdes i henhold til denne brukerveiledningen.

Under normale bruks- og vedlikeholdsforhold:

- **Strukturelle komponenter:** Rammen og de justerbare delene i rammen (inkl. festene) er designet for langvarig bruk, med en forventet brukstid på 5 år. Dette med forbehold om at sengen er brukt under normale bruksforhold og krav til ettersyn og vedlikehold er innfridd.
- **Madrassen:**
 - Luftmadrass: Forventes å opprettholde ytelse i 1–4 år ved regelmessig bruk, og 4–8 år ved minimal bruk, forutsatt korrekt fylling av luft, rengjøring og vedlikehold.
- **Trekk og polstring:** Rammepolstringer, samt lakenet og trekket er designet for gjentatt bruk og vask i løpet av enhetens forventede levetid.
- **Vedlikehold og bytte av deler:** Komponenter som utsettes for slitasje (f.eks. madrasser, stabiliseringsstropper, laken) krever periodisk inspeksjon og/eller utskifting for å ivareta sikkerhet og funksjon.

Enhetens levetid avhenger av normal bruk, riktig vedlikehold og regelmessig inspeksjon som beskrevet i denne manualen.

AVHENDING

Når Safety Sleeper®, eller noen av dets avtagbare komponenter, er ødelagt skal det ikke kastes i vanlig husholdningsavfall. Kontakt Abram's Nation eller din lokale leverandør for veiledning om riktig avhending i henhold til gjeldende miljøforskrifter. Feilaktig avhending kan ha miljøpåvirkning på grunn av materialene som sengen er produsert i.

KONTAKTINFORMASJON

LEGAL MANUFACTURER



Abram's Nation, Inc.
4726 High Point Drive
Gibsonia, PA 15044
USA

Website: www.safetysleeper.com
Email: customercare@abramsnation.com
Telephone: +1 724-967-5337

EUROPEAN AUTHORISED REPRESENTATIVE AND IMPORTER

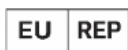

Sotas Europe Limited
51 Bracken Road
Sandyford Business Park
Sandyford, Dublin, D18 CV48
Ireland



Website: www.sotas.ie
Email: euar@sotas.ie
Telephone: +353 (1) 578 2091

UNITED KINGDOM RESPONSIBLE PERSON (UKRP)

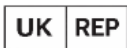

Sotas Limited
Unit 7 Merlins Court
Winch Lane, Haverfordwest,
Pembrokeshire, SA61 1SB,
United Kingdom

Website: www.sotas.co.uk
Email: ukrp@sotas.co.uk
Telephone: +44 (0) 1438 633 027

FORHANDLER I NORGE

Bano Life Norge

Tlf: 64918060
post@banolife.com
www.banolife.no

Adresse:
Berghagan 7
1405 Langhus



















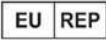

FORSKRIFTER OG GODKJENTE TESTER

Safety Sleeper® er produsert i flammehemmende tekstiler av medisinsk kvalitet og er underlagt, samt i samsvar med, følgende forskrifter.

- FDA Registered Medical Device
 - Operator: 10049434
 - Registration: 3011389091
 - Listing: D234571
- Regulation (EU) 2017/745
- EN 1021-1/-2
- EN ISO 14971
- EN ISO 62366-1
- General Product Safety Directive 2001/95/EC
- Regulation on Persistent Organic Pollutants 850/2004/EC

SYMBOLER

Symbol	Indikasjon/betydning
	This device complies with the requirements of Regulation (EU) 2017/745 (MDR)
	Medical Device/medisinsk utstyr
	Catalogue Number/ katalognummer
	Serial Number/serienummer
	Country of Manufacture/produksjonsland
	Unique device Identifier/enhetsidentifikator
	Manufacturer/produsent
	Distributor/distributør
	Authorized Representative in the European Community
	United Kingdom Responsible Person (UKRP)
	Consult Instructions for Use or Consult Electronic Instructions for Use
	Caution/Advarsel
	Do not Iron/ikke stryk
	Do not Dry Clean/ikke rens
	Wash at or below 40°C / vask på eller under 40°C
	Tumble Drying Possible Low Temperature Exhaust Temperature max. 60°C. Tørketrommel max 60°C
	Do not Bleach/ingen bleking
	Warning: User Weight Range/brukervekt
	Warning: Device weight/total belastning

ETT ÅRS BEGRENSET GARANTI

Garantien er kun gjeldene for den opprinnelige kjøperen av Safety Sleeper®. For å aktivere garantien, registrer Safety Sleeper® på Abrams Nations nettside eller bruk QR koden:



[Safetysleeper.com/pages/warranty-activation](https://safetysleeper.com/pages/warranty-activation)

Reisekofferten og luftmadrassen er ikke produkter produsert av Abram's Nation og dekkes ikke av denne begrensede garantien.

Garantien dekker feil som skyldes produksjonsfeil. Den dekker ikke skader som følge av feilbruk, misbruk, uforutsigelig håndtering, endringer eller feil montering. Garantien gjelder i ett (1) år fra forsendelsesdatoen. Den dekker materialer og arbeid for å reparere eventuelle feil som skyldes produksjonsfeil.

Det finnes ingen andre uttrykkelige muntlige eller skriftlige garantier for dette produktet, og alle garantier som følger av lov, inkludert garantier om omsettelighet eller egnethet for et bestemt formål, er begrenset til ett (1) års garantiperiode.

Ved mottak av produktet, åpne og kontroller Safety Sleeper® for å sikre at det ikke har blitt skadet under transport. Eventuelle skader som ikke oppdages og rapporteres innen 24 timer etter mottak, kan anses som ikke dekket av garantien.

Vi er glade for å utføre reparasjoner som ikke dekkes av garantien dersom Safety Sleeper® blir skadet på grunn av brukerfeil. Kostnader for materialer, arbeid og frakt vil være kundens ansvar og vil variere for hvert enkel tilfelle.

INGEN HOPPING ELLER KLATRING PÅ SENGEN

Dette kan påvirke gjeldene garanti av Safety Sleeper®

Serial # _____

Date you received your bed _____

Purchased by (DME/Non-profit) _____

Testimonials: Abram's Nation is an active community where families share their stories of personal triumph, losses, and encouraging events to motivate and encourage other families. Check out stories of families like yours at safetysleeper.com. If you want to share about your experience with The Safety Sleeper®, to help other families decide about purchasing their bed, email customercare@abramsnation.com or leave a review by following the QR code.





Made in Pennsylvania, USA