



magic
Mobility™

SUNRISE
MEDICAL

EXTREME X8

Delkontrakt 11

OF_ExtremeX8_DK11_Rev.4.7_310326_NO

Kunde/HMS:
Kont.person
E-post:
Tlf:
Best.dato: Selger:
Notater:

Lever til:
Bruker-ref:
E-post:
Tlf:
Sunrise ordrenr:
Merkes:

- Bestilling
- Prisoverslag
- Built 4 me



E-post: mailordre@sunrisemedical.no
Tlf: 66 96 38 00

- = Standard
- = Pristillegg
- = Valgmulighet

Art.nr: X8NAV11 HMS art.nr: 304584

Maks. brukervekt: **155 kg **)**
Brukers vekt *): kg

OBS! Vi gjør oppmerksom på at informasjon som legges inn i dette skjemaet vil bli lagret hos leverandør i inntil 3 år.

*) Må utfylles for å sikre korrekt konfigurasjon
**) Max.vekt 182 kg uten el setefunksjoner. Ved bruk i bil: se s2.

Hovedprodukt Extreme X8 4x4 for barn og unge

Lev.art.nr: HMS art.nr:

- Extreme X8, 4-hjulstrekk, el setefunksjoner: løft, tilt og ryggreg.

X8NAV11

304584

Extreme X8, 4x4, standard versjon består av:

Understell X8 med styrelås. 4-hjulstrekk
Rehab justerbart setesystem for (barn og) voksne inkl nakkestøtte
Rehab Flex artikulerende armlener som følger rygg.
Leveres med JAY Easy Visco setepute, hoftebelte
Setefunksjoner : El.Seteløft: 30cm, El.Tilt: 45°, Rygg: 160°,
Sentermontert benstøtte,. Layback funksjon.
Justerbar og oppfellbar fotplate. Leggputer.
R-Net styresystem forberedt for alternative styringer. Ctrl+5
bryterpanel for direktstyring av setefunksjoner
Lader, Batteri 2 stk
Offroad hjul , 145/70-60 knastedekk luft.
Lys sett
Dekselfarge Flamme



Merk:

Forespørsler om Individuelle tilpassinger beskrives og dokumenteres på eget formular. Må signeres av faglig ansvarlig terapeut.
Utvidet leveringstid ved individuelle tilpassinger må påregnes (normalt 6-7 uker etter mottatt bestilling)

Kun intern:	Lev.art.nr:	DESIGN	Illustrasjoner:
MAG		Farge på deksler:	
RED ○	MM-COWLRD	Rød	
BLACK ○	MM-COWL BK	Sort	
COWFL ●	MM-COWFL	Flames std	

Kommentarer:

Sunrise Medical AS, Delitoppen 3, 1540 Vestby
T: 66 96 38 00 E: post@sunrisemedical.no



Besøk vår hjemmeside

www.sunrisemedical.no

© Sunrise Medical 2024

MAG ● = Standard □ = Pristillegg ○ = Valgmulighet ** = Intern/teknisk

Kun intern nr:	Lev.art.nr:	HMS Art.nr:	STYRELÅS, STROPPEFESTE, TIPPESIKRING	Illustrasjoner:
2944	●		Styrelås	std
2899	●		Stroppefester for fastspenning i kjøretøy 1)	std
5420	□	MM-05420	308203	Løftering 4pk. Monteres i felg. Kapasitet 250kg pr krok.
4384	□	MM-04384	298060	Tippesikrings rulle
HJUL OG LYS				
7050	●	MM-WH145BP	307864	Hjul kompl sort knast, sort felg, stk. std
7056	□	MM-04587	307863	Hjul X8 kpl med punkteringssikring (gummi liner) innlagt
7058	□	MM-05981	307300	Punkteringssikring, flytende "Never Flat" 250ml <i>kun værse</i>
**	□	MM-WH145BPSW		Hjul kompl sort knast med pigg, blank felg
2857	●		Lys sett	std
	□	MM-TUBE145		Slange
	□	MM-TYRE145		Dekk
BATTERI				
6669	●	20016010	308898	Batteri 12V 108 Ah 2) 2 stk kreves std
SETELØFT OG SETETILT				
5126	●	MM-05332LITE		Seteløft/Tiltmodul, 300 mm løft, 0 - 45° tilt std
**	□	MM-05334		Tiltmodul HD, 155-175 kg (uten seteløft)
5335	○	Kun text på ordre		Seteramme HD Max brukervekt 182kg. Uten/ tilt/løft
SETEHØYDE/ SETEBREDDE				
SETEHØYDE (målt fra gulv til undersiden av puten)				
6552	●			47cm std
3323-PI-2	□	MM-06880	327584	50cm
3323-PI-4	□	MM-06881		53cm
REHABSEATPAN	●			Rehab justerbar seteplate std
SETEBREDDER				
SW305MM	○			305 mm/12"
SW330MM	○			330 mm/13"
SW355MM	●			355 mm/14" std
SW380MM	○			380 mm/15"
SW405MM	○			405 mm/16"
SW430MM	○			430 mm/17"
SW455MM	○			455 mm/18"
SW480MM	○			480 mm/19"
SW510MM	○			510 mm/20"
SW535MM	○			535 mm/21"
SW560MM	○			560 mm/22"
**	□	SWEXPKIT		580 mm/23"
**	□	SWEXPKIT		610 mm/24"

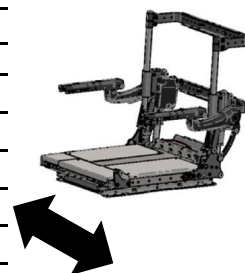

1) Ved bruk som sete i kjøretøy er max brukervekt 136kg.

2) Passer KUN V3 karrosseri

** Bestilles i tillegg og monteres i Norge

www.sunrisemedical.no

© Sunrise Medical 2024

Extreme X8 DK11

MAG = Standard = Pristillegg = Valgmulighet ** = Intern/teknisk

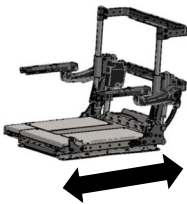
Kun intern nr:	Lev.art.nr:	HMS Art.nr:	SETEDYBDE	Illustrasjoner:
			SETEDYBDE	
SD305MM	<input type="checkbox"/>		305 mm/12"	
SD330MM	<input type="checkbox"/>		330 mm/13"	
SD355MM	<input checked="" type="checkbox"/>		355 mm/14" std	
SD380MM	<input type="checkbox"/>		380 mm/15"	
SD450MM	<input type="checkbox"/>		405 mm/16"	
SD430MM	<input type="checkbox"/>		430 mm/17"	
SD455MM	<input type="checkbox"/>		455 mm/18"	
SD480MM	<input type="checkbox"/>		480 mm/19"	
SD510MM	<input type="checkbox"/>		510 mm/20"	
SD535MM	<input type="checkbox"/>		535 mm/21"	
SD560MM			560 mm/22"	
SD580MM	<input type="checkbox"/> MM-05690	306499	580 mm/23"	
SD610MM	<input type="checkbox"/> MM-05741	306500	610 mm/24"	

SIDESKINNE

er montert på utside av seteplate. Benyttes for montering av tilbehør.

<input checked="" type="checkbox"/>	MM-LSB014	298656	Kort seteskinne SD:30-38cm/12-15" (kreves 2 stk) std
<input type="checkbox"/>	MM-LSB002	308563	Lang seteskinne SD:40-61cm/16-24" (kreves 2 stk)

SETEPUTER FLAT / MPS / JAY Easy Visco

MAG **SETEPUTE MAGIC FLAT**

PADDEDSC	Angi størrelse på setepute under, mål oppgis i tommer. Kryss også av for valgt stoff under. Se tabell side 15		
	Angi Setebredde fra 12" til 24", og Setedybde fra 12" til 24" under:		
SUFABRIC	<input type="checkbox"/> MM-07330sbsdFA	Setepute stoff sb:	sd: <input type="text"/>
SUVINYL	<input type="checkbox"/> MM-07330sbsdVI	Setepute vinyl sb:	sd: <input type="text"/>
B4Me	<input type="checkbox"/> MM-07330B4MeXX	Setepute med amputasjons fremspring , angi cm og side Hø/Ve	
	Ant.cm:	Side:	<input type="radio"/> Hø <input type="radio"/> Ve



SETEPUTE MPS

(Trekk, ZZ: FA= stofftrekk, VI= vinyltrekk)

CMRC MM-076XXYYZZ **SETEPUTE MPS** (Trekk, ZZ: FA= stofftrekk, VI= vinyltrekk)

Art.nr: MM-

MPS setepute dypere setebrønn og sideprofiler. Angi str og trekk under:

Setebredder og Setedybder fra 405mm til 610mm.

SB(XX), SD(YY) og trekk(ZZ) koder MPS setepute:

Dybde, YY:	mm.	405	455	480	510	560	610
Bredde XX:	405	46	47				
	455	48	49	50	51		
	510		52		53		
	560		54		55		
	610		56		57		

Eksempel:	MM-07648FA	306060	Pute sete MPS b45 d40, Stofftrekk
Eksempel:	MM-07653FA	306070	Pute sete MPS b50 d50, Stofftrekk



SETEPUTE JAY

Jay Easy Visco

Se tabell side 15	<input checked="" type="checkbox"/>	JEV3535FM	305603	JAY Easy Visco 35x35 std	Oppgi sbxsd :	<input type="text"/>
	<input type="checkbox"/>			Annen JAY:	Oppgi sbxsd :	<input type="text"/>



** Bestilles i tillegg og monteres i Norge

Extreme X8 DK11

● = Standard □ = Pristillegg ○ = Valgmulighet ** = Intern/tekn

kun internt:	Lev.art.nr:	HMS Art.nr	RYGGRAMME ELEKTRISK	Illustrasjoner:
REHABCANES ●	MM-03929	306383	Rygg ramme standard	Std
3928-S-3929-F ●			Elektrisk ryggreg	Std

RYGGRAMME ELEKTRISK NEDFELLBAR

For å gjøre rygg nedfellbar må begge delene under velges:

REHABFOLD □	MM-03979	307683	Ryggmekanisme for fremfelling av rygg,	Kun tillegg
□	MM-03997		Stoppbrakett for armlene v/ nedfellbar rygg	Kun tillegg sett
3930-S-3931-F			Ved valg av nedfellbar rygg velg også : MM-03492 Hurtigkobling ryggpute	

MAG Lev.art.nr: HMS Art. RYGGPUTE

FABRICBR ●	Senterpute stoff trekk (FA)		Std
VINYLRB ○	Vinyl trekk (VI) Ved valg av Vinyltrekk byttes FA ut med VI i artikkelnummeret.		

	Stofftrekk:	HMS art.nr	Rehab Rygg senterputer	Alt: Vinyltrekk:	HMS art.nr:
BRMRJ ○	MM-07021FA	306391	Ryggpute JR sb30-40 rh35 sort kun jr	○ MM-07021VI	306393
BRMRJXS ●	MM-07022FA	306392	Ryggpute JR sb30-40 rh41 sort kun jr	○ MM-07022VI	306394
BRMRMS ○	MM-07023FA	306300	Ryggpute M sb40-45 rh43 sort	○ MM-07023VI	306302
BRMRM ○	MM-07024FA	306310	Ryggpute M sb40-45 rh48 sort	○ MM-07024VI	306311
BRMRMXT ○	MM-07025FA	306304	Ryggpute M sb40-45 rh53 sort	○ MM-07025VI	306306
BRMRLS ○	MM-07026FA	306301	Ryggpute L sb45-53 rh43 sort	○ MM-07026VI	306307
BRMRL ○	MM-07027FA	306308	Ryggpute L sb45-53 rh48 sort	○ MM-07027VI	306309
BRMRLXT ○	MM-07028FA	306303	Ryggpute L sb45-53 rh53 sort	○ MM-07028VI	306305

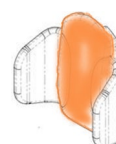

Rehab Ryggsideprofiler(bolster) Sideprofil høyder: Jr=20 cm og M/L= 34 cm

	Stoff trekk sideprofiler leveres som rygg senterpute	Alt: Vinyltrekk	HMS art.nr:
** ○	MM-07030FA 306436 Sideprofil d:75 Hø. for Jr rygg	○ MM-07030VI	306437
BOLSTERS ●	MM-07032FA 306440 Sideprofil d:125 Hø. for Jr rygg Std	○ MM-07032VI	306441
BOLSTERS ○	MM-07034FA 306444 Sideprofil d:127 Hø. for M/L rygg	○ MM-07034VI	306445
BOLSTERSTD ○	MM-07036FA 306448 Sideprofil d:177 Hø. for M/L rygg	○ MM-07036VI	306449
BOLSTERD ○	MM-07038FA 306432 Sideprofil d:237 Hø. for M/L rygg	○ MM-07038VI	306433
** ○	MM-07029FA 306438 Sideprofil d:75 Ve. for Jr rygg	○ MM-07029VI	306439
BOLSTERS ●	MM-07031FA 306442 Sideprofil d:125 Ve. for Jr rygg Std	○ MM-07031VI	306443
BOLSTERS ○	MM-07033FA 306446 Sideprofil d:127 Ve. for M/L rygg	○ MM-07033VI	306447
BOLSTERSTD ○	MM-07035FA 306450 Sideprofil d:177 Ve. for M/L rygg	○ MM-07035VI	306451
BOLSTERD ○	MM-07037FA 306434 Sideprofil d:237 Ve. for M/L rygg	○ MM-07037VI	306435



Lumbal pute for korrigering av Rehab ryggpute kurvatur

LUMBARs ●	MM-07039	305323	Lumbalpute for JR/M smal	Std
LUMBARSTD ○	MM-07040	305324	Lumbalpute for M std	
LUMBARD ○	MM-07041	305322	Lumbalpute for M dyp	
LUMBARs ○	MM-07042	305320	Lumbalpute Bred for L smal	
LUMBARSTD ○	MM-07043	305321	Lumbalpute Bred for L std	
LUMBARD ○	MM-07044	305319	Lumbalpute Bred for L dyp	

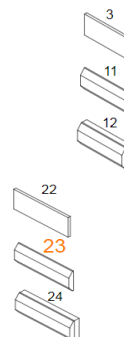

Sunrise Medical AS, Delitoppen 3, 1540 Vestby

T: 66 96 38 00

E: post@sunrisemedical.no



www.sunrisemedical.no

© Sunrise Medical 2024

Extreme X8 DK11

MAG

= Standard = Pristillegg = Valgmulighet

kun internt: Lev.art.nr: HMS nr: **RYGGPUTE, forts** Illustrasjoner:

3495	<input checked="" type="radio"/>	MM-07937		Ryggfeste Junior Rehab ryggplate, justerbart std	
3492-PI	<input type="checkbox"/>	MM-03492	307930	Ryggfeste hurtigkobling Rehab ryggplate, justerbart	
**	<input type="checkbox"/>	MM-07936		Festebraletter Std. Sett Hø/Ve. Lang for brede rygger >51cm	
**	<input type="checkbox"/>	MM-07934		Festebraletter Quick release. Hø/Ve. Lang for brede rygger >51cm	
3492-PI	<input type="checkbox"/>	MM-07935		QR feste for ryggpute JR høydeforskjøvet (velges ved bruk av Nedfellbar ryggmekanisme)	
3492-PI	<input type="checkbox"/>	MM-07794		QR feste for ryggpute M/L sb40-53cm (velges ved bruk av Nedfellbar ryggmekanisme)	
3492-PI	<input type="checkbox"/>	MM-07934		QR feste for ryggpute sb56-58-61cm (velges ved bruk av Nedfellbar ryggmekanisme)	
				MPS Ryggpute	
	<input type="checkbox"/>	MM-07060FAH	306350	Rygg MPS b40 h53	
	<input type="checkbox"/>	MM-07060VIH	306351	Rygg MPS b40 h53 vinyl	
	<input type="checkbox"/>	MM-07061FAH	306352	Rygg MPS b40 h58	
	<input type="checkbox"/>	MM-07061VIH	306353	Rygg MPS b40 h58 vinyl	
5723	<input type="checkbox"/>	MM-02040RH	301375	Krok montert på rygg, Høyre	Ant: <input type="text"/>
5723	<input type="checkbox"/>	MM-02040LH	298247	Krok montert på rygg Venstre	Ant: <input type="text"/>
**	<input type="checkbox"/>	MM-05730	307652	Krok bred flat, stk	
		Monteres:			Antall: <input type="text"/>
**	<input type="radio"/>	B4Me		Kapping av ryggørør Angi :	<input type="text"/>

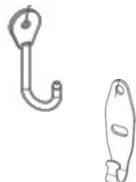
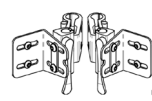

Lev.art.nr: HMS nr: **HODESTØTTE**

				Std Hodestøtte Høyde og vinkel/ dybdejusterbar med 3 ledd	
REHABSTD	<input checked="" type="radio"/>	MM-04114XX	305162	Hodestøtte 3 leddet stag 220mm, inkl feste	std
REHABWIDE	<input type="checkbox"/>	MM-04117XX	305163	Hodestøtte 3 leddet stag 330mm,inkl feste,angi type trekk under	
FABRICH	<input checked="" type="radio"/>			Hodestøtte stoff trekk XX=FA (valgbart kun for REHAB hodest.)	std
VINYLR	<input type="radio"/>			Hodestøtte vinyl trekk XX=VI (valgbart kun for REHAB hodestøtter)	
4114	<input checked="" type="radio"/>			Hodestøtte beslag 3 leddet	std
**	<input checked="" type="radio"/>	MM-H20FS-06		Hodestøttefeste 1/4",ryggplatemontert (Withm. AXYS kompatibel)	std



3-leddet stag

Whitmyer hodestøtte

** Std hodestøttefeste X8 er kompatibel med AXYS, Ved annet Whitmyer hodestøttestag velg tilhørende feste.
 ** Hodestøttestag Whitmyer (se Whitmyer katalog)
 ** Hodestøtte Whitmyer [Se egen Whitmyer.brosjyre](#)



Kommentar: _____

***) Bestilles i tillegg og monteres i Norge



www.sunrisemedical.no

© Sunrise Medical 2024

kun internt:	Lev.art.nr:	HMS nr:	ARMLENE	Se større illustrasjoner side 14	
Armleneinnstillinger <i>Innstilling Armlene høyde i intervallet 230-390 mm.</i>					
AH***MM ●			280 mm (standard)	Valg:	mm
Flexi armlene oppfellbart std					
FLEXIARM ●	MM-05801	304657	Armlene Flexi høyre		std
FLEXIARM ●	MM-05800	304659	Armlene Flexi venstre		std
	<input type="checkbox"/> MM-05847	306993	Armlenekanal (Flexi) lang for polster fom. 380 mm	SD:50-60	
	<input checked="" type="checkbox"/> MM-05846	306992	Armlenekanal (Flexi) kort for polster 235-305 mm	SD:30-38	std
	<input type="checkbox"/> MM-05804	306994	Armlenekanal (Flexi) standard for polster 308-380 mm	SD:40-48	
6503-6502	<input type="checkbox"/> MM-06500	305070	Mekanisme, låsbar for Flexiarmen par	<input type="radio"/> Arml.høyde 220-310mm	par
	MM-07199			<input type="radio"/> Arml.høyde 320-370mm	par
	MM-07271			<input type="radio"/> Arml.høyde 380-470mm	par
Fast armlene, montert i seteskinne					
3572	<input type="checkbox"/> MM-04421RH	304662	Armlen fast hø	Velg også feste under	
3572	<input type="checkbox"/> MM-04421LH	304663	Armlen fast ve	Velg også feste under	
3572	<input type="checkbox"/> MM-04679	305072	Feste armlene for Fast armlen med 25mm utforing		stk
**	<input type="checkbox"/> MM-04680		Feste armlene for Fast armlen for 5cm smalere SB		stk
	<input type="checkbox"/> MM-03638	304665	Kanal for kort Armlenepute 235-380 mm		stk
**	<input type="checkbox"/> MM-03549	306985	Kanal for std Armlenepute fra 405 mm		stk
<i>Ved behov for oppfellbar armlenebeslag fjernes fremre skrue.</i>					
Armlenepolster					
<i>MERK: Armlenepolster leveres std tilpasset valgt setedybde, velg evt spesifikk lengde under:</i>					
**	<input type="checkbox"/> MM-06731	298657	Armlenepad 255x75mm Vinyl trekk	SD:30-35 Hø: <input type="radio"/> Ve: <input type="radio"/>	
**	<input checked="" type="checkbox"/> MM-06732	298263	Armlenepad 305x75mm Vinyl trekk	SD:38-40 Hø: <input checked="" type="radio"/> Ve: <input checked="" type="radio"/>	std
AP75-WOK	<input type="checkbox"/> MM-06733	298473	Armlenepad 355x75mm Vinyl trekk	SD:43-48 Hø: <input type="radio"/> Ve: <input type="radio"/>	
**	<input type="checkbox"/> MM-06734	298430	Armlenepad 380x75mm Vinyl trekk	SD:50-60 Hø: <input type="radio"/> Ve: <input type="radio"/>	
3775	<input type="checkbox"/> MM-03773	304726	Armlenepad buet Hemi 255mm vinyl	Hø: <input type="radio"/> Ve: <input type="radio"/>	
**	<input type="checkbox"/> MM-03774	304725	Armlenepad buet Hemi 305mm vinyl	Hø: <input type="radio"/> Ve: <input type="radio"/>	
**	<input type="checkbox"/> MM-03775	304727	Armlenepad buet Hemi 355mm vinyl	Hø: <input type="radio"/> Ve: <input type="radio"/>	
**	<input type="checkbox"/> MM-03776	304728	Armlenepad buet Hemi 380mm vinyl	Hø: <input type="radio"/> Ve: <input type="radio"/>	
**	<input type="checkbox"/> MM-06973	304639	Albuepute stopp bakkant for Hemi buet arml.pute	Hø: <input type="radio"/> Ve: <input type="radio"/>	
	<input type="checkbox"/>		Annet Armlene, se debok på nett Vnr:		
HOOKA2RH	<input type="checkbox"/> MM-02040RH	301375	Krok montert på armlene høyre		
HOOKA2LH	<input type="checkbox"/> MM-02040LH	298247	Krok montert på armlene venstre		
Støttegrep på armlene Hø: <input type="radio"/> Ve: <input type="radio"/>					
**	<input type="checkbox"/> MM-99001		Håndtak armlene montert motsatt styreboksside inkl. feste		
**	<input type="checkbox"/> MM-06563	304994	Håndgrepskule armlene montert motsatt styreboksside inkl. feste		

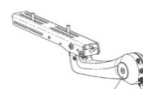

	Lev.art.nr:	HMS nr:	BELTE / VEST / LÅRSTØTTE
4730 ●	MM-04730	298091	Rullebelte sett komp inkl feste 2) MÅ Velge hø/ve
LBLH ○			Beltelås rullebelte VENSTRE
LBRH ○			Beltelås rullebelte HØYRE
Ønskes andre belter finnes et stort utvalg i Kinetic Balance sortimentet.			
**			Se katalog for Kinetic Balance Vnr: <input type="text"/>
** □	5005247Q		Ryggbrakett for 4 pkt vest/belter justerbar
HARQ □	MM-07527		4-pkt Vest standard/Voksen REHAB seterygg, hurtigkobling
HARP □	MM-07530		4-pkt Vest liten/Barn REHAB seterygg, hurtigkobling
HARQ □	MM-07529		4-pkt Vest standard/Voksen MPS seterygg, hurtigkobling
** □	MM-04974		Monteringssett for beltebrakett MM-02322, ved 4 pkt belte bestill 2stk.
** □	MM-02322		Beltebrakett for innfesting av hoftebelte NB må bestille 2 stk, ved 4pkt belte trengs 4 stk
HPKIT □	MM-04725	298083	Pute Lårstøtte/hofte sett djust, hjust, bjst m feste, for Std Flexi armlene *)
□	MM-01509	305193	Pute Lårstøtte/hofte sett djust, hjust, bjst m feste, for Fast armlene

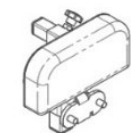
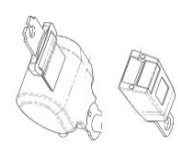

	Lev.art.nr:	HMS Art	BENSTØTTER	Se større illustrasjoner side 15
LL ***MM	Oppgi Legglengde i mm målt fra seteplate til fotplate :		<input type="text"/>	(intervall: 300-430mm)
**	Ved Legglengde på manuell benstøtte under 300mm - oppgi mål i mm her:		<input type="text"/>	

BENSTØTTE MANUELL SENTERMONTERT, Høyde/Dybdejusterbar

CPLEGREST ●	Benstøtte Manuell sentermontert		
Benstøtte henger øvre/nedre leveres tilpasset LL oppgitt over, dersom ikke annet krysset av under.			
** ●	MM-03836	304958	Benstøttehenger øvre del sentermontert manuell fast vinkel
** □	MM-03987	304960	Benstøttehenger øvre del sentermontert manuell fast vinkel , K a)
			a) For kortest mulig legglengde benytt MM-07432 under
** □	MM-07434		Fotplateholder for Hel fotplate Lang II:35-45 1)
** ●	MM-07433		Fotplateholder for Hel fotplate Medium II:25-36
** □	MM-07432		Fotplateholder for Hel fotplate Kort II:18-24
** ●	Leggplater		
Velg alternativ fotplate/leggputer under			

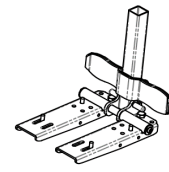

	Lev.art.nr:	HMS Art	BENSTØTTE ELEKTRISK SENTERMONTERT, Lengdekompenserende
CPOWER □	MM-02260UF	304785	Benstøtte elektrisk kun øvre del. Velg holder/fotplate/leggpute under
Benstøtte henger øvre/nedre leveres tilpasset LL oppgitt over, dersom ikke annet krysset av under.			
2-DELTE FOTPLATER KUN TIL SENTERMONTERT EL. BENSTØTTE			
4755-2 □	MM-02258	298468	Fotplate 2-delt oppfellba
4755-2 □	MM-02257	298469	Fotplate 2-delt oppfellba
** □	MM-05171	298084	Fotplate 2-delt oppfellbar M Hø (KS velg MAG4755-2 i Calico)
** □	MM-05170	298085	Fotplate 2-delt oppfellbar M Ve (KS velg MAG4755-2 i Calico)
** □	MM-02258K		Fotplate 2-delt oppfellbar smal kort Hø (KS velg MAG4755-2 i Calico)
** □	MM-02257K		Fotplate 2-delt oppfellbar smal kort Ve (KS velg MAG4755-2 i Calico)
□	MM-06491		Sammenkoplingsplate for 2-delte fotplater
memo □	MM-08399		Benstøtte nedre del m/feste for delte fotplater Lang II:35-45 1)
memo □	MM-08398		Benstøtte nedre del m/feste for delte fotplater Medium II:25-36
memo □	MM-08397		Benstøtte nedre del m/feste for delte fotplater Kort II:18-24

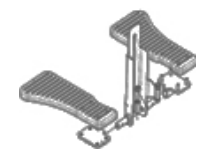

Alternative fotplater/leggputer fortsetter på neste side..

*) Passer ikke så godt på korte setedybder <40cm i komb med Faste armlene.

***) Bestilles i tillegg og monteres i Vestby

1) Ved behov for innstilling av ekstra lang legglengde anbefales/ benyttes adaptere for oppbygg av seteenhet, se SETE.

2) Fotplate tilpasses i bakkant før montering



	Lev.art.nr:	HMS Art.	BENSTØTTER FORTS..	Illustrasjoner	
HEL FOTPLATE TIL SENTERMONTORTE (MAN/EL) BENSTØTTER					
	<input type="checkbox"/>	MM-04417	304917 Hel fotplate Kort Smal oppfellbar med kant 2)		
	<input checked="" type="checkbox"/>	MM-04418	304914 Hel fotplate Kort oppfellbar med kant 2)		
5746	<input type="checkbox"/>	MM-05538	298470 Hel fotplate Ekstra bred 2)		
4755	<input type="checkbox"/>	MM-03969	298439 Hel Std fotplate oppfellbar med kant		
memo	<input type="checkbox"/>	MM-08393	Senterstolpe m/fotpl.feste kort for Hel fotplate II:18-24 cm		
memo	<input type="checkbox"/>	MM-08394	Senterstolpe m/fotpl.feste medium for Hel fotplate II:25-36 cm		
memo	<input type="checkbox"/>	MM-08395	Senterstolpe m/fotpl.feste lang for Hel fotplate II:35-45 cm 1)		
LEGGPUTER TIL SENTERMONTERT EL BENSTØTTE					
**	<input type="checkbox"/>	MM-04999	305023 Leggputer Sentermontert el.benst standard polstret komplett		
**	<input type="checkbox"/>	MM-04596	298246 Leggputer brede Sentermontert el benst. polstret komplett		
BENSTØTTE ELEKTRISK SIDEMONTERT, Utsvingbare, Lengdekompeniserende					
3526-ME	<input type="checkbox"/>		Benstøtte elektrisk sidemontert		
<i>Benstøtte henger øvre/nedre leveres ihht LL oppgitt over, dersom ikke annet krysses av under.</i>					
	<input type="checkbox"/>	MM-07540	Innfesting sidemonterte benstøtter Hø		
	<input type="checkbox"/>	MM-07539	Innfesting sidemonterte benstøtter Ve		
	<input type="checkbox"/>	MM-07309	Benstøttehenger Kort Øvre del sidemontert Hø, for LL: <input type="text"/> for LL:21-29cm		
	<input type="checkbox"/>	MM-07308	Benstøttehenger Kort Øvre del sidemontert Ve, for LL: <input type="text"/> for LL:21-29cm		
	<input type="checkbox"/>	MM-07307	Benstøttehenger Std Øvre del sidemontert Hø, for LL: <input type="text"/> for LL:31-42cm		
	<input type="checkbox"/>	MM-07306	Benstøttehenger Std Øvre del sidemontert Ve, for LL: <input type="text"/> for LL:31-42cm		
4104	<input type="checkbox"/>	MM-04104	305003 Knepute sidemontert el.benstøtte		
	<input type="checkbox"/>	MM-06617	Nedre del, rett rør, Hø		
	<input type="checkbox"/>	MM-06610	Nedre del, rett rør, Ve		
	<input type="checkbox"/>	MM-0700X	Leggplater , polstret med trekk , inkl feste sett Hø/Ve		
			SB: 30-33 35-38 40-43 45-48 51-54 56-60		
		Kryss av for sb:	<input type="checkbox"/> <input type="checkbox"/> <input type="checkbox"/> <input type="checkbox"/> <input type="checkbox"/> <input type="checkbox"/> <input type="checkbox"/>		
		Artikkelkode :	X = 3 4 5 6 7 8		
**	<input type="checkbox"/>	MM-04349	Fotstropp regulerbar for fotplate stk		
**	<input type="checkbox"/>	MM-06592	Helstropp sett		
4312	<input type="checkbox"/>	MM-06624	Lås for sammenkobling 2-delte fotplater		
TILBEHØR BENSTØTTER / FOTPLATER					
Forhøyede Sidekanter til fotplater i metall					
<i>Sidekanter tilpasset valgt fotplate over leveres dersom ikke annet valg under er avkrysset.</i>					
**	<input type="checkbox"/>	MM-05324	304892 Sidekanter for 2-delte korte fotplater , for SD30-53cm		
5323	<input type="checkbox"/>	MM-05323	304895 Sidekanter høye for 2-delte korte fotplater for SD56-60cm		
**	<input type="checkbox"/>	MM-07492	Sidekanter for hel Std fotplate (Anbefales i komb m std fotplate)		
**	<input type="checkbox"/>	MM-07494	Trekk for Sidekanter for Hel Std fotplate		
**	<input type="checkbox"/>	MM-04991	304943 Sidekanter for Hel Std kort fotplate		
**	<input type="checkbox"/>	MM-05897	304944 Sidekanter for Hel Ekstra bred fotplate		
4260	<input type="checkbox"/>	MM-04260	304624 Abduksjonsblokk for sentermontert Manuell benstøtte		
			Knestøtte		
KPCMPE	<input type="checkbox"/>	MM-04247	298186 Knestøtter montert , tilpasset valgt benstøtte Sett		
Hælstropp / Fikseringer					
**	<input type="checkbox"/>	MM-06522	304975 Hælstropp Universal komplett til delte og X-tra bred fotpplate		
**	<input type="checkbox"/>	MM-06523	304976 Hælstropp komplett til Hel Std fotplate bred MM-03968		
**	<input type="checkbox"/>		Montering av Kinetic Balance fotstropper, angi Vnr: <input type="text"/>		
	<input type="checkbox"/>		Annet ,angi: <input type="text"/>		
Apne Kinetic Balance katalog					

**) Bestilles i tillegg og monteres i Vestby

www.sunrisemedical.no

1) Ved behov for innstilling av ekstra lang leggplengde anbefales/ benyttes adaptere for oppbygg av sete enhet, se SETE.

2) Fotplate tilpasses i bakkant før montering



side 8

© Sunrise Medical 2024

Extreme X8 DK11

MAG

= Standard = Pristillegg = Valgmulighet

Calico	Lev.art.nr:	HMS nr:	STYRESYSTEM	Se større illustrasjoner side 15	Illustrasjoner:
PG-JSM-PI <input checked="" type="radio"/>	MM-PG-JSM	308856	Styreboks JSM m/std joystick kule, fargeskjerm og 2 xJack	std	 
PG-JSM2IR <input type="checkbox"/>	MM-PG-JSM2IR	308863	Styreboks JSM2 m/std joystick kule, fargeskjerm, Infrarød		
PG-JSM2IRBT <input type="checkbox"/>	MM-PG-JSM2IRBT	308862	Styreboks JSM2 m/std joystick kule, fargeskjerm, Infrarød, Blåtann		
			For alternative styringer, se brosjyre Se Switch-It brosjyre		

Annet, beskriv:

	Lev.art.nr:	HMS nr:	BRYTERPANEL	
158709 <input type="checkbox"/>	20011190-101		Ctrl-5 Voice, Flate gule knapper, inkl USB ladeuttak	
158708 <input checked="" type="radio"/>	20011190-001		Ctrl-5 Voice Høye hvite brytere, inkl USB ladeuttak	std

Monteringsbraketter og plassering for Ctrl-5:

5430 <input type="checkbox"/>	MM-05430	301327	Montert på fast stag i Armlene med Ctrl+5 imellom JSM og armlen.	
5431 <input checked="" type="radio"/>	MM-05431	296549	Armlene, på motsatt armlene av Joystick	std
5433 <input type="checkbox"/>	MM-05433	298522	Mont.brakett armlen for Ctrl-5 og koppholder på samme side	1)
** <input type="checkbox"/>	21709011	251376	Montert på styreboks i mellom JSM og armlen.	1)
5432 <input type="checkbox"/>	MM-05432	301270	Montert ifbm ledsagerstyring på rygg *)	

*)Dersom Attende eller Scoot med baseplate er montert, benytt festebrakett 555560

Ved montering av **utsvingbar** Ctrl+5 bryter motsatt av styrebokside, velg :

<input type="checkbox"/>	MM-04424	307227	Festebrakett for bryterpanel Ctrl+5	
<input type="checkbox"/>	MM-03083L	298598	Feste utsvingbart venstre	
<input type="checkbox"/>	MM-03083R	308448	Feste utsvingbart høyre	

Bryterpanel 5-Funksjoner inkl monteringsbraketter og plassering for Magic JSM:

** <input type="checkbox"/>	MM-04429	307219	Bryterpanel 5-funksjoner med feste for montering på JSM	1)
** <input type="checkbox"/>	MM-04430	307218	Monteringssett for montering i armlenet, motsatt av JSM side	
** <input type="checkbox"/>	MM-04431	307220	Monteringssett på ledsagermekanisme/rygg med JSM	

Bryterpanel 5-Funksjoner inkl monteringsbraketter og plassering for Magic JSM2:

** <input type="checkbox"/>	MM-04429JSM2	307224	Bryterpanel 5-funksjoner med feste for montering på JSM2	1)
** <input type="checkbox"/>	MM-04430JSM2	307223	Monteringssett for montering i armlenet, motsatt av JSM2 side	
** <input type="checkbox"/>	MM-04431JSM2	307221	Monteringssett på ledsagermekanisme/rygg med JSM2	
** <input type="checkbox"/>	MM-05852	308033	Skjøtekabel for Jack til Bryterpanel 5-funksjoner, 2Meter	JSM/JSM2

1) TIPS: Ved montering av Bryterpanel samme side som styreboks velg kortere armlenepads.

	Lev.art.nr:	HMS nr:	JOYSTICKGREP	
KNOBSTD <input checked="" type="radio"/>	1010114		Joystick std	Std
PG-KB32 <input type="checkbox"/>	1723843804	308840	Ball 32	
PG-KM48 <input type="checkbox"/>	1723843802	308845	Sopp 48	
PG-KTBAR <input type="checkbox"/>	1723843801	308846	T-Bar T80	
PG-KSB70 <input type="checkbox"/>	1723843800	308841	Soft Ball SB70	
PG-KS80 <input type="checkbox"/>	172384.3803	308844	Pinne	
<input type="checkbox"/>			Annet , angi:	



*) Ved valg av koppholder og Ctrl-5 på motsatt side av styreboks, velg feste: MM-05433

**) Bestilles i tillegg og monteres i Vestby



www.sunrisemedical.no

© Sunrise Medical 2024

Extreme X8 DK11

MAG = Standard = Pristillegg = ValgmulighetCalico Lev.art.nr: HMS nr: **JOYSTICK MEKANISME** Se større illustrasjoner side 15

3729STD	<input type="checkbox"/>	MM-03729STD	307925	Feste Joystick fast arm, med avtakbar Quick release *) hø/ve
JSRIGHT	<input checked="" type="checkbox"/>	MM-03083R	308448	Utsvingbar joystick mekanisme høyre side std
JSLEFT	<input type="checkbox"/>	MM-03083L	298598	Utsvingbar joystick mekanisme venstre side
3329JSM	<input type="checkbox"/>	MM-03329JSM		Monteringssett JSM på innside ryggbjelke, <input type="checkbox"/> Hø <input type="checkbox"/> Ve

Std Styreboks flyttet fra armlenet til rygg montert 90 grader rotert inne i ryggbøyle. Kun festemekanisme u/JSM.

3083-KIT-OS	<input checked="" type="checkbox"/>			Svingmekanisme armlen (kun Calico info) std
3713	<input type="checkbox"/>	MM-04980	307959	Høydejusterbar joystick
3729SB	<input type="checkbox"/>	MM-03729SB	307925	Feste Joystick utsvingbart Quick release *)
PGCYPGC 2.03725	<input type="checkbox"/>	MM-03725	307519	Flyttbart feste for montering Joystick vekselvis Hø/ve armleneskinne

*) Anbefales i kombinasjon med nedfellbar rygg

kun internt:	Lev.art.nr:	HMS nr:	ALTERNATIVE STYRINGER	
5436	<input type="checkbox"/>			Omni2 For bruk med alternative styrings enheter <i>Oppsettet krever alle artikler listet opp under, montert på armlene..</i>
OMNILH/RH	<input type="checkbox"/>	MM-05390	307920	Omni2 Festemekanikk RAM for armlen <input type="checkbox"/> Hø <input type="checkbox"/> Ve
	<input type="checkbox"/>	20011230-010	308100	Omni2 Hoved modul
	<input type="checkbox"/>	20011231-010	308875	Omni2 Display
	<input type="checkbox"/>	20011236-200	307986	Omni2 Display kabel
	<input type="checkbox"/>	20009190-010	307339	Omni2 veske for modul og kabler m ladeuttak
	<input type="checkbox"/>	MM-PG-CY	298184	Split kabel for innkobling av R-Net moduler
	<input type="checkbox"/>	108312	168622	R-Net kontaktblokk for 4 bus kabler
	<input type="checkbox"/>	5005321		Festebrakett for montering av R-Net kontaktblokk (108312)
	<input type="checkbox"/>	108557-050		R-Net forlengelses kabel 0,5m

Valg av SID (joystick/hodestyring/brytere etc...), se Switch It bestillingskjema og Brosjyre.

 5005331 Universalplate for feste av Tobii brakett og andre enheter i sideskinne/rygg/osv











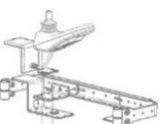

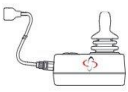
**NB! Ønskes flere valg av
SPESIALSTYRINGER,
åpne eget skjema her**

**) Bestilles i tillegg og monteres i Norge

side 10

www.sunrisemedical.no

© Sunrise Medical 2024

	Lev.art.nr:	HMS nr:	LEDSAGERSTYRINGER
KUN INFO: <input type="checkbox"/> Både brukerstyrt og ledsagerstyrt <input type="checkbox"/> Kun ledsagerstyrt (flytt std. Styreboks)			
Standard JSM flyttet til rygg			
Dersom standard styreboks ønskes flyttet fra armlene til rygg, velges følgende:			
**	<input type="checkbox"/>	EL4682	308412 Ledsagerstyringsfeste med håndstøtte f/ryggmontering, <input type="checkbox"/> Hø <input type="checkbox"/> Ve 
	<input type="checkbox"/>	EL4727-1	Baseplate for montering av ledsagerstyringer og tilbehør. Må velges. *)
*) Må velges dersom ikke Attende eller Scoot skal monteres			
Ekstra JSM ryggmontert			
	<input type="checkbox"/>	MM-03329JSM	Monteringssett for std JSM innenfor øvre tverrstag rygg, 90° tverrstillt. Angi Hø/Ve :
3329JSM-RH	<input type="checkbox"/>	Høyre side	3329JSM-LH <input type="checkbox"/> Venstre side 
	<input type="checkbox"/>	MM-PG-JSM	308856 Ekstra JSM styreboks f/montering på rygg, velg også skjøtekabel + Y-kabel under
	<input type="checkbox"/>	MM-PG-C1.0	Skjøtekabel 1.0m
	<input type="checkbox"/>	MM-PG-CY	298184 Skjøtekabel Y-kabel
JSM/Dual ledsagerstyringmekanisme regulerbar og forlenget, ryggmontert			
B4Me **	<input type="checkbox"/>	5005340	Ledsagerstyringsmekanisme for bruk ved vinklet rygg/stort tilt utslag, hreg, vreg.
MERK : styreboks,kabler,kontakter velges etter behov ihht stolens konfigurasjon for øvrig 			
DUAL ledsagerstyreboks ryggmontert			
3329AM-KIT	<input type="checkbox"/>	MM-03329AM	308884 Dual Ledsagerstyreboks, montert på innside øvre tverrstag rygg, tverrstillt
ACRH	<input type="checkbox"/>	Høyre side	ACLH <input type="checkbox"/> Venstre side 
	<input type="checkbox"/>	MM-PG-C1.0	Skjøtekabel 1 m
	<input type="checkbox"/>	MM-PG-CY	298184 Skjøtekabel Y-kabel
SCOOT ledsagerstyring regulerbar ryggmontert (kan ikke kombineres med Ctrl+5 Voice bryter)			
**	<input type="checkbox"/>	LEDRSCO10	308891 Scoot leds.styring m/kabel og feste, nedfell og høydereg.bar, velg også 4603 
**	<input type="checkbox"/>	4603	Påvirkerfot, rygg/tiltvinkel MA monteres ved bruk av Attende eller Scoot.
**	<input type="checkbox"/>	A0753S	293026 Ekstern Ladekontakt MA velges dersom Scoot eneste Master i styresystemet
**	<input type="checkbox"/>	5005309Q	293027 Feste ekstern ladekontakt MA velges dersom A0753S er valgt
**	<input type="checkbox"/>	M015-91	Monteringsbrakett for Bryterpanel på Scoot ledsagerstyre
**	<input type="checkbox"/>	P016-98	Bryterpanel for Scoot cjsm2, flate knapper 
**	<input type="checkbox"/>	P016-99	Bryterpanel for Scoot cjsm2, høye brytere
Merk! Montering av Scoot ledsagerstyring kan begrense ryggvinkelutslag når nedf			
ATTENDE ledsagerstyring regulerbar ryggmontert			
**	<input type="checkbox"/>	LEDRATT10	308877 Attende Ledsagerstyring inkl.Dual styreboks (MM-PG-AM) 1) 
**	<input type="checkbox"/>	4603	Påvirkerfot, begrenser rygg/tiltvinkel MA monteres ved bruk av Attende/ Scoot.
**	<input type="checkbox"/>	MM-PG-CY	298184 Splitter Y-kabel for innkobling av R-Net enheter til R-Net Bus 
**	<input type="checkbox"/>	MM-PG-C1.0	Skjøtekabel 1.0m
	<input type="checkbox"/>	555561	Festebrakett f/Ctrl+5 og Bryterpanel 5-funksj. på Baseplate til ledsagerstyring rygg 
1) Dersom std JSM ønskes flyttet inn i Attende-mekanisme, krediter: MM-PG-AM.			
Lev.art.nr: HMS nr: NØDSTOPP LØSNINGER montert utenom Ledsagerstyring			
**	<input type="checkbox"/>	802937	206460 Buddy button koblet i JSM Jack - velcromontert bryter. 
Angi plassering : <input type="text"/>			
**	<input type="checkbox"/>	RSS-OBC	251496 Fjernstyrt stopp Switch-It for innkobling i OBC 
**	<input type="checkbox"/>	MM-05932	307730 Scooter Stopper fjernstyrt nødstop, inkl feste 
**	<input type="checkbox"/>	5005320	Nødstop Std bryter for bruk alene, velg også Festeplate: 555560
**	<input type="checkbox"/>	555560	Festeplate til Std Nødstop bryter: 5005320, montering ryggbøyle/Baseplate 

***) Bestilles i tillegg og monteres i Norge

MAG ● = Standard □ = Pristillegg ○ = Valgmulighet

Lev.art.nr: HMS Art.n TILBEHØR se større illustrasjoner side 16

5360	●	MM-05362	307536	Horn kraftig (i tillegg til std horn)	std
**	□	5329190	143920	Regntrekk overtrekk	
**	□	UN099	236868	Presenning elektriske rullestoler	
**	□	MM-05680	307530	Sikkerhetsboks armlene, avtakbar m/feste	Hø: ○ Ve: ○
3145	□	MM-03198	298086	Bagasjebrett for montering bak seteenhets	
**	□	5329260	198698	Bagasjeboks komplett (krever også bagasjebrett (MM-03198))	
**	□	5329150	079916	Sikkerhetsvimpel	
4705	□	MM-04705	308911	USB ladeuttak x 2 + 12V sigarett kontakt uttak	
**	□	3007900	139123	Luftpumpe oppladbar bærbar	
**	□	5005215M	326836	Flyfraktbryter, velg også festebrakett : 5005215QB1	
**	□	5005215QB1	307642	Festebrakett for flyfraktbryter	
**	□	22509080-002		Speil på Joystickside Hø, festes i utsvingmekanisme	
**	□	22509080-001		Speil på Joystickside Ve, festes i utsvingmekanisme	
**	□	22509080-012		Speil motsatt Joystickside Hø, festes i armleneskinne	
**	□	22509080-011		Speil motsatt Joystickside Ve, festes i armleneskinne	

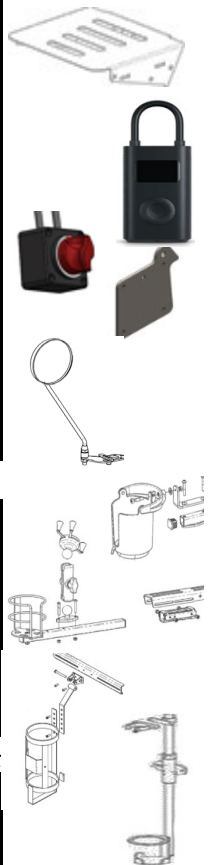

Lev.art.nr: HMS Art.n HOLDERE se større illustrasjoner side 16

4471	□	MM-04471	298312	Holder kopp RAM (monteres motsatt side som styreboks) *)	
4478	□	MM-04478	298088	Holder kopp og mobil Magic (monteres motsatt side som styreboks) *)	
**	□	MM-05971	308789	Holder kopp og mobiltilf RAM (monteres motsatt side som styreboks) *)	
**	□	MM-05424	298087	Holder fiskestang, justerbar.	Montering: Hø: ○ Ve: ○
**	□	MM-06806	308432	Holder Oksygenflaske, ryggmontert for el.vreg rygg og setetilt 2)	

2) Monteres i øvre breddejusteringsstag på rygg, kan ikke kombineres med Attende/Scoot ledsagerstyrer

**	□	MM-05276	301326	Holder krykke (til 1 krykke) for Rehabrygg	Montering: Hø: □ Ve: □ 1)
----	---	----------	--------	--	---------------------------

**	□	030699X8	B4Me	Holder rullator universal for Gemini og tilsvarende modeller	
----	---	----------	------	--	--

(OBS: Montering av rullatorholder påvirker og begrenser setefunksjoner)

	□	B4Me		Holder, annet, oppgi:	
--	---	------	--	-----------------------	--

*) holder i kombinasjon med Ctrl+5 må MM-05433 brukes i stedet for MM-05431

Monteres på siden av seteenhets innenfor chassiets bredde

1) Avkryssing av begge = 2 stk

Lev.art.nr: HMS Art.n LADER



	●	9012366	286581	Batterilader Impulse II Smart 8A IP65 (NB! Legges i kr 0,-)	std
**	□	24121320	251612	Batterilader Swede WPC-500 IP65 12 Amp	
**	□	PCC442		Batterilader 10Amp	

***) Bestilles i tillegg og monteres i Norge

*) holder i kombinasjon med Ctrl+5 brytere må MM-05433 brukes i stedet for MM-05431



MAG ● = Standard □ = Pristillegg ○ = Valgmulighet u/prisendring

			TILBEHØR OPPBEVARING		Illustrasjoner:
	Lev.art.nr:	HMS Art.n			
HOOKA2RH	<input type="checkbox"/> MM-02040RH	301375	Krok montert på armlene høyre		
HOOKA2LH	<input type="checkbox"/> MM-02040LH	298247	Krok montert på armlene venstre		
4834	<input type="checkbox"/> MM-04834	296550	Veske A4 inkl festebrakett	<i>Montert på rygg</i>	
4834RH	<input type="checkbox"/> MM-04834	296550	Veske A4 inkl festebrakett	<i>Montert armlen høyre</i>	
4834LH	<input type="checkbox"/> MM-04834	296550	Veske A4 inkl festebrakett	<i>Montert armlen venstre</i>	
4834-2	<i>Internt ks: Calico, ved valg av MM-04834 på begge sider</i>				
5320RHE	<input type="checkbox"/> MM-05320	298059	Veske A5 inkl festebrakett	<i>Montert armlen høyre</i>	
5320LHE	<input type="checkbox"/> MM-05320	298059	Veske A5 inkl festebrakett	<i>Montert armlen venstre</i>	
**	<input type="checkbox"/> MM-05731	297548	Festebrakett universal for armlene	Antall: <input type="text"/>	
**	<input type="checkbox"/> ALF6907	252353	Veske m/klaff Alfsnes	Hø: <input type="checkbox"/> Ve: <input type="checkbox"/> 1)	
7700	<input type="checkbox"/> MM-02676-XX-CL		Bordfeste oppsvingbart, klar plate m sidekant tilpasset JSM plassering		
			Oppgi setebredde kode - XX=SB i cm		
1) Avkryssing av begge = 2 stk					

			Tjenester		
**	<input type="checkbox"/>		308929	Utprøving enhetspris	
**	<input type="checkbox"/>		308924	Klargjøring f/gjenbruk enhetspris	
**	<input type="checkbox"/>		308923	Tilpassing timepris brukt utstyr	Ant.timer: <input type="text"/>
**	<input type="checkbox"/>		308921	Individuell tilpassing timepris ny/brukt	Ant.timer: <input type="text"/>
**	<input type="checkbox"/>		308919	Reparasjon timepris	Ant.timer: <input type="text"/>
**	<input type="checkbox"/>		308917	Reisetid timepris	Ant.timer: <input type="text"/>
**	<input type="checkbox"/>		308927	Frakt/opplæring bruker enhetspris	
**	<input type="checkbox"/>		Annet:	<input type="text"/>	
**	<input type="checkbox"/>		B4Me Individuell tilpassing B4Me Risikoanalyse/Dok/Brukerveiledning		
	<input type="checkbox"/>	DIETT	Oppholdsgodtgjørels statens satser, der reisekost ikke inngår i tjenesten ***		Ihht bilag: <input type="text"/>
	<input type="checkbox"/>	19	Bom , Taxi , andre påløpte reiseutgifter.. ***		Ihht bilag: <input type="text"/>
	<input type="checkbox"/>	12	Kjøregodtgjørelse, Km sats ihht statens satser Sats: ***		Antall: <input type="text"/>

Kommentarer:

***) Bestilles i tillegg og plukkes/monteres i Norge

****) Belastes når Utprøving, Reperasjon og Individuell tilpassing - samt Tilpassing av brukt rullestol - utføres hos bruker.

Sunrise Medical AS, Delitoppen 3, 1540 Vestby

T: 66 96 38 00

post@sunrisemedical.no



ILLUSTRASJONER

Armlene:

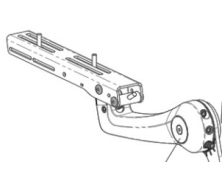

Flexi armlene fast

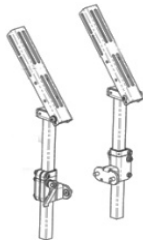

Flip up armlene (oppfellbare)

Tilbake til side 6
Armlener

Armlenepads / puter:

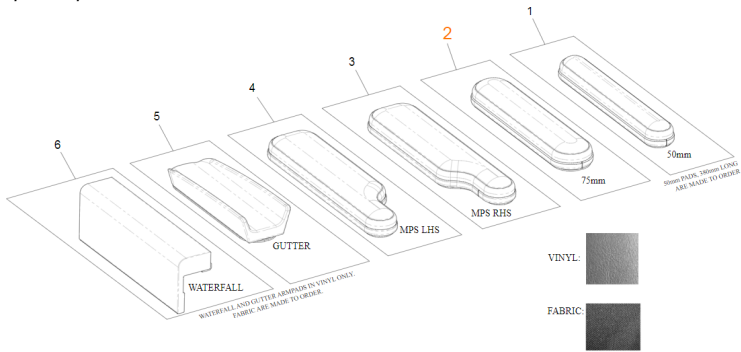

2 = standard

5 = Hemiarmlempute

Støttegrep:



Håndtak armlene



Håndgrepskule

Tilbake til side 7/8
Benstøtter

Leggputer

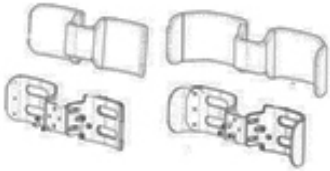

Sidemonterte benstøtter

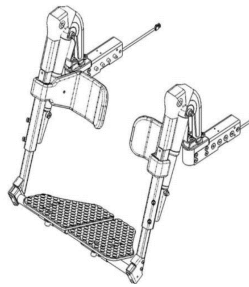

Sentermontert benstøtte

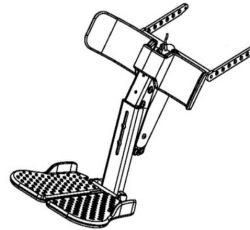

ILLUSTRASJONER

Styresystemer

Tilbake til side 9/10
Styresystemer

Styreboks JSM m/std joystick kule

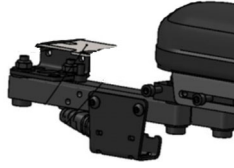

Utsvingbar joystick mekanisme

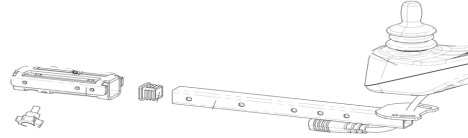

Feste Joystick fast med Quick release



Ctrl-5 Bryter Flate gule knapper



Ctrl-5 Bryter Høye hvite brytere

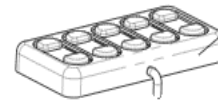

Bryterpanel 5-funksjoner med feste for montering på JSM

Rehab seteputer:

Rehab setepute m stofftrekk:

Rehab setepute m vinyltrekk:

Tilbake
til side 3

FA= Fabric/stoff VI= Vinyl

Lev art.nr:

HMS art.nr:

Lev art.nr:

HMS art.nr:

Setepute flat pad sb31 sd33 sb12" sd13"	h6 cm	MM-073301213FA	305704	MM-073301213VI	305705
Setepute flat pad sb33 sd35 sb13" sd14"	h6 cm	MM-073301314FA	305732	MM-073301314VI	305733
Setepute flat pad sb35 sd38 sb14" sd15"	h6 cm	MM-073301415FA	305760	MM-073301415VI	305761
Setepute flat pad sb38 sd40 sb15" sd16"	h6 cm	MM-073301516FA	305788	MM-073301516VI	305789
Setepute flat pad sb40 sd43 sb16" sd17"	h6 cm	MM-073301617FA	305816	MM-073301617VI	305817
Setepute flat pad sb43 sd45 sb17" sd18"	h6 cm	MM-073301718FA	305844	MM-073301718VI	305845
Setepute flat pad sb45 sd45 sb18" sd18"	h6 cm	MM-073301818FA	305870	MM-073301818VI	305871
Setepute flat pad sb48 sd48 sb19" sd19"	h6 cm	MM-073301919FA	305898	MM-073301919VI	305899
Setepute flat pad sb51 sd48 sb20" sd19"	h6 cm	MM-073302019FA	305924	MM-073302019VI	305925
Setepute flat pad sb53 sd51 sb21" sd20"	h6 cm	MM-073302120FA	305960	MM-073302120VI	305961
Setepute flat pad sb56 sd58 sb22" sd23"	h6 cm	MM-073302223FA	305992	MM-073302223VI	305993
Setepute flat pad sb60 sd60 sb24" sd24"	h6 cm	MM-073302424FA	306046	MM-073302424VI	306047

OBS! I kontrakt finnes et stort utvalg størrelser. Sjekk denne dersom du ikke finner ønsket størrelse her. Pustestørrelser finnes fra 30x30 til 60x60.

Et utvalg JAY Easy Visco seteputer:

	Lev art.nr:	HMS art.nr:
JAY Easy Visco Cushion b30 d30	JEV3030FM	305600
JAY Easy Visco Cushion b30 d35	JEV3035FM	305601
JAY Easy Visco Cushion b35 d30	JEV3530FM	305602
JAY Easy Visco Cushion b35 d35 std	JEV3535FM	305603
JAY Easy Visco Cushion b35 d40	JEV3540FM	305604
JAY Easy Visco Cushion b35 d45	JEV3545FM	305605
JAY Easy Visco Cushion b38 d40	JEV3840FM	305606
JAY Easy Visco Cushion b38 d42	JEV3842FM	305607
JAY Easy Visco Cushion b38 d44	JEV3844FM	305608
JAY Easy Visco Cushion b40 d40	JEV4040FM	305609
JAY Easy Visco Cushion b40 d42	JEV4042FM	305597
JAY Easy Visco Cushion b40 d44	JEV4044FM	305598
JAY Easy Visco Cushion b40 d46	JEV4046FM	305599

OBS! I kontrakt finnes et stort utvalg størrelser. Sjekk denne dersom du ikke finner ønsket størrelse her. Pustestørrelser finnes fra 30x30 til 60x60.

ILLUSTRASJONER

TILBEHØR

Tilbake til side 12 og 13
Tilbehør / Diverse

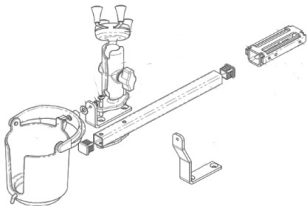

Holder kopp og mobiltelefon

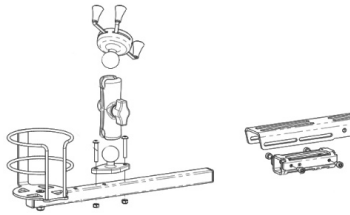

Holder kopp og mobiltelefon Magic

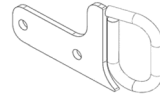

Stroppefester side 2



Løftering
mont. i felg

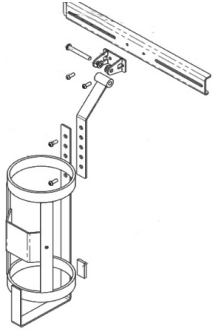

Holder oksygenflaske

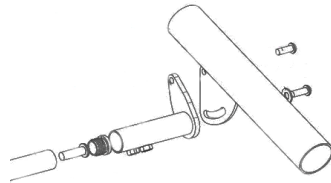

Holder fiskestang



Holder krykke/stokk
side 12

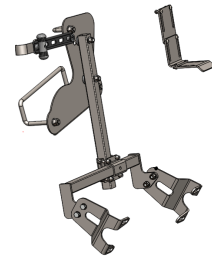

Holder rullator
side 12



Flyfraktbryter



Bagasjebrett

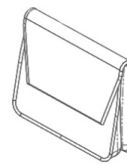

Vesker -side 13

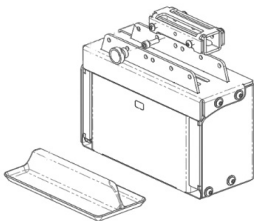

Sikkerhetsboks
for armlenemontering



Luftpumpe oppladbar

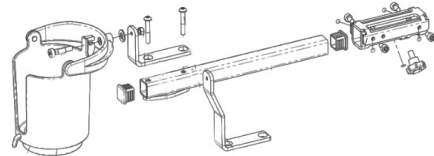

Holder kopp