



Magic 360

Delkontrakt 10

OF_Magic360.DK10_Rev4.3_310326_no

Kunde/HMS:
Kont.person
E-post:
Tlf:
Best.dato:
Selger:
Notater:

Lever til:
Bruker-ref:
E-post:
Tlf:
Sunrise ordrenr:
Merkes:

- Bestilling
- Prisoverslag
- Built 4 me



E-post: mailordre@sunrisemedical.no

Tlf: 66 96 38 00

- = Standard
- = Pristillegg
- = Valgmulighet

Maks.brukervekt: **160 kg ****)

Brukers vekt *): kg

Art.nr: 360NAV10

HMS art.nr: 304586

OBS! Vi gjør oppmerksom på at informasjon som legges inn i dette skjemaet vil bli lagret hos leverandør i inntil 3 år.

*) Må utfylles for å sikre korrekt konfigurasjon

***) V/bruk som sete i bil: maks: 136 kg!

Hovedprodukt Magic 360 Delkontrakt 10 Voksne	Lev.art.nr:	HMS art.nr:
<input type="checkbox"/> Magic 360 med Rehabsete sb38-50 sd32-53 10 km/t	360NAV10	304586

Magic 360 standard versjon består av:

- Understell senterdrift totalbredde 66cm
- Rehab justerbart setesystem inkl nakkestøtte
- Rehab Flex artikulerende armlener som følger rygg
- Jay Easy Visco setepute
- Elektriske setefunksjoner: seteløft 30cm, tilt 50°, ryggvinkel 160°, sentermontert benstøtte 180°, layback funksjon.
- Todelte justerbare og oppfellbare fotplater. Leggputer.
- R-Net styresystem med R-Net JSM-L-SW og Assignable- buttons funksjonalitet.
- Lader, Batterier 2 stk
- Offroadhjul 145/70-60 knastedekk luft.
- Lyssett, montert på seteramme, Dekselfarge Sunset Red



Forespørsler om individuelle tilpassinger beskrives og dokumenteres på eget formular. Må signeres av faglig ansvarlig terapeut. Utvidet leveringstid ved individuelle tilpassinger må påregnes (normalt 3-5u etter mottatt bestilling)

MAG	DESIGN, deksselfarge sidepaneler	Lev.art.nr:	HMS art.nr:
5528	<input type="radio"/> Rich Garnet (Dyp rød)	MM-05263GA	307373
5528	<input type="radio"/> Rich Garnet (Dyp rød)	MM-05264GA	307353
5522	<input checked="" type="radio"/> Sunset Red std	MM-05263SR	307379
5522	<input checked="" type="radio"/> Sunset Red std	MM-05264SR	307359
5520	<input type="radio"/> Sort	MM-05263BK	307380
5520	<input type="radio"/> Sort	MM-05264BK	307360
5532	<input type="radio"/> Carbon	MM-05263CF	307371
5532	<input type="radio"/> Carbon	MM-05264CF	307351
5529	<input type="radio"/> Lilla	MM-05263PU	307375
5529	<input type="radio"/> Lilla	MM-05264PU	307355
5521	<input type="radio"/> Blå	MM-05263VB	307369
5521	<input type="radio"/> Blå	MM-05264VB	307349

Kommentar:

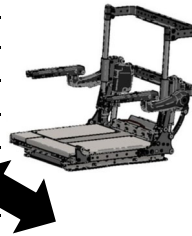
Magic 360 DK10					
MAG ● = Standard □ = Pristillegg ○ = Valgmulighet ** = Intern/tekn					
	Lev.art.nr:	HMS Art.nr:	HJUL	Se illustrasjoner side 14	Illustrasjoner
			Ved valg av grå drivhjul under leveres også svinghjul i grå farge		
5930	● MM-07440		Drivhjul OFFROAD luft sort knast	std stk	Se stor illustrasjon på side 14
5931	□ MM-07369		Drivhjul OFFROAD luft punkteringsbeskyttet Liner innlegg, sort knast	stk	
5929	○ MM-07442		Drivhjul Crossover 5.30/4.50-6 luft grå	stk	
5928	○ MM-07441		Drivhjul Crossover 5.30/4.50-6 luft sort	stk	
5925	○ MM-07443		Drivhjul Urban 3.00-8 luft sort	stk	
5924	□ MM-07444		Drivhjul Urban 3.00-8 kompakt sort	stk	
5927	○ MM-07445		Drivhjul Urban 3.00-8 luft grå	stk	
5926	□ MM-07446		Drivhjul Urban 3.00-8 kompakt grå	stk	
NFLAT-NEW	□ MM-05981	307300	Punkteringsbeskyttelse , NeverFlat væske	stk	
*	□ MM-07467		Punkteringsbeskyttelse , Liner for Offroad og Crossover dekk, kun Liner	stk	
	● MM-07560		Svinghjul kompakt, sort, flat profil	std stk	
LYS					
5729	● MM-05729	308185	Lyssett, montert på understell	std	
5142	○ MM-05142	308201	Lyssett, montert seteramme		
BILFESTE					
6566	□ MM-06717	315668	Dahl Docking sett komplett, inkl mont veil USB	1)	
	●		Festepunkter for stroppefester ihht ISO7176-19	1) std	
SETELØFT OG SETETILT					
5126	● MM-05332LITE		Seteløft/tilt, 300 mm løft, 0 - 45° tilt	std	
SETEHØYDE / SETEBREDDE (SH: målt fra gulv til undersiden av puten)					
6552	●		Standard setehøyde 435mm fra gulv til oppunder setepute	std	
6553	□		Setehøyde 460mm		
6554	□		Setehøyde 485mm		
REHAB SEATPAN	●		Rehab justerbar seteplate *)	std	
Kun info KS	□ MM-05492	308046	Kabelkasse - velges ved setedybde < 15"/380mm, for tildekking av kabler.		
SETEBREDDE					
SW305MM	○		305 mm/12"		
SW330MM	○		330 mm/13"		
SW355MM	○		355 mm/14"		
SW380MM	○		380 mm/15"		
SW405MM	○		405 mm/16"		
SW430MM	○		430 mm/17"		
SW455MM	●		455 mm/18" (standard)	std	
SW480MM	○		480 mm/19"		
SW510MM	○		510 mm/20"		
SW535MM	○ SWEXPKIT		535 mm/21"		
SW560MM	○ SWEXPKIT		560 mm/22"		
**	□ SWEXPKIT		580 mm/23"		
**	□ SWEXPKIT		610 mm/24"		
					Se stor illustrasjon på side 15

1) NB! Ved bruk som sete i kjøretøy er max brukervekt 136kg.

** Bestilles i tillegg og monteres i Norge

*) MAGREHABSEATPAN Seteplate justerbar 305mm - 605mm Leveres std SB:455mm og SD:455mm



www.sunrisemedical.no

MAG ● = Standard □ = Pristillegg ○ = Valgmulighet ** = Intern/tekn

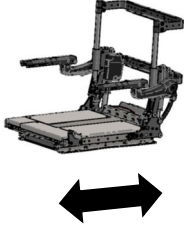
	Lev.art.nr:	HMS nr:	SETEDYBDE	Illustrasjoner:
** ○			305 mm/12"	
** ○			330 mm/13"	
** ○			355 mm/14"	
** ○			380 mm/15"	
SD405MM ○			405 mm/16"	
SD430MM ○			430 mm/17"	
SD455MM ●			455 mm/18" (standard)	
SD480MM ○			480 mm/19"	
SD510MM ○			510 mm/20"	
SD535MM ○			535 mm/21"	
SD560MM ○			560 mm/22"	
SD580MM □	MM-05690	306499	580 mm/23"	
SD610MM □	MM-05741	306500	610 mm/24"	

SIDESKINNE er montert på utside av seteplate. Benyttes for montering av tilbehør.

□	MM-LSB014		Kort seteskinne SD:30-38cm/12-15" (kreves 2 stk)
●	MM-LSB002		Lang seteskinne SD:40-61cm/16-24" std (kreves 2 stk)

kun internt: **SETEPUTER FLAT/ MPS / JAY**

SETEPUTE FLAT

PADDEDSC Angi størrelse på setepute under. (Se tabell for HMS nr på side 15)

SUFABRIC □	MM-07330sbsdFA	Se tabell	Setepute stoff sb: sd:
SUVINYL □	MM-07330sbsdVI	side 17	Setepute vinyl sb: sd:
□	MM-07330B4MeXX		Setepute med amputasjons fremspring , angi cm og side Hø/Ve
	Ant.cm:		Side: ○ Hø ○ Ve

SETEPUTE MPS (Trekk, ZZ: FA= stofftrekk, VI= vinyltrekk)

CMRC □ MM-076XXYYZZ MPS setepute dypere setebrønn og sideprofiler. Angi str og trekk under:

Art.nr: MM-

Setebredder og Setedybder fra 405mm til 610mm.

SB(XX), SD(YY) og trekk(ZZ) koder MPS setepute:

	Dybde, YY:	mm.	405	455	480	510	560	610
	Bredde, XX:	405	46	47				
		455	48	49	50	51		
		510		52		53		
		560		54		55		
		610		56		57		

Eksempel: MM-07648FA 306060 Pute sete MPS b45 d40, Stofftrekk

Eksempel: MM-07653FA 306070 Pute sete MPS b50 d50, Stofftrekk

Jay Easy Visco:

SETEPUTE JAY

** ●	JEV4646FM	305620	JAY Easy Visco:	std 46x46	Oppgi sbxsd :	
			Se tabell	Se JAY-katalogen		
** □			side 17	Annen JAY pute:		Oppgi vnr: <input type="text"/>



** Bestilles i tillegg og monteres i Norge

MAG ● = Standa □ = Pristillegg ○ = Valgmulighet ** = Intern/tekn

kun intern:	Lev.art.nr:	HMSArt.nr:	RYGGRAMME	Illustrasjoner	
REHABCANES ●	MM-03929	306383	Rygg ramme standard	Std	Se stor illustrasjon på side 15
3928-S-3929-F ●			Elektrisk ryggreg	Std	

RYGGRAMME NEDFELLBAR					
REHABFOLD □	MM-03979	307683	Ryggmekanisme for fremfelling av rygg		
3930-S-3931-F □	MM-03997		Stoppbrakett for armlene v/ nedfellbar rygg		sett
Ved valg av nedfellbar rygg velg også : MM-03492 Hurtigkobling ryggpute					

RYGGPUTE						
FABRICBR ●			Senterpute Stoff trekk (FA)	Std		
VINYLBK □			Vinyl trekk (VI Ved valg av vinyl-trekk byttes FA ut med VI i artikkelnummeret.			
	Stofftrekk:	HMS.nr:		Alt:	Vinyltrekk:	HMS nr:
BRMRJ □	MM-07021FA	306391	Ryggpute JR sb30-40 rh35 sort kun jr	○	MM-07021VI	306393
BRMRJXS □	MM-07022FA	306392	Ryggpute JR sb30-40 rh41 sort kun jr	○	MM-07022VI	306394
BRMRMS □	MM-07023FA	306300	Ryggpute M sb40-45 rh43 sort	○	MM-07023VI	306302
BRMRM ●	MM-07024FA	306310	Ryggpute M sb40-45 rh48 sort STD	○	MM-07024VI	306311
BRMRMXT □	MM-07025FA	306304	Ryggpute M sb40-45 rh53 sort	○	MM-07025VI	306306
BRMRLS □	MM-07026FA	306301	Ryggpute L sb45-53 rh43 sort	○	MM-07026VI	306307
BRMRL □	MM-07027FA	306308	Ryggpute L sb45-53 rh48 sort	○	MM-07027VI	306309
BRMRLXT □	MM-07028FA	306303	Ryggpute L sb45-53 rh53 sort	○	MM-07028VI	306305

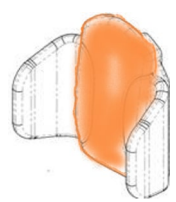

Rehab Ryggsideprofiler(bolster)						
Sideprofil høyder: Jr=20 cm og M/L= 34 cm						
● Stoff trekk sideprofiler leveres likt som rygg senterpute			Alt:	Vinyltrekk:	HMS-nr:	
** □	MM-07030FA	306436	Sideprofil d:75 Hø. for Jr rygg	○	MM-07030VI	306437
BOLSTERS □	MM-07032FA	306440	Sideprofil d:125 Hø. for Jr rygg	○	MM-07032VI	306441
BOLSTERS □	MM-07034FA	306444	Sideprofil d:127 Hø. for M/L rygg	○	MM-07034VI	306445
BOLSTERSTD ●	MM-07036FA	306448	Sideprofil d:177 Hø. for M/L rygg Std	○	MM-07036VI	306449
BOLSTERD □	MM-07038FA	306432	Sideprofil d:237 Hø. for M/L rygg	○	MM-07038VI	306433
** □	MM-07029FA	306438	Sideprofil d:75 Ve. for Jr rygg	○	MM-07029VI	306439
BOLSTERS □	MM-07031FA	306442	Sideprofil d:125 Ve. for Jr rygg	○	MM-07031VI	306443
BOLSTERS □	MM-07033FA	306446	Sideprofil d:127 Ve. for M/L rygg	○	MM-07033VI	306447
BOLSTERSTD ●	MM-07035FA	306450	Sideprofil d:177 Ve. for M/L rygg Std	○	MM-07035VI	306451
BOLSTERD □	MM-07037FA	306434	Sideprofil d:237 Ve. for M/L rygg	○	MM-07037VI	306435

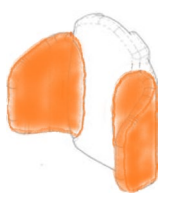

Lumbal pute for korrigering av Rehab ryggpute kurvatur					
LUMBAR □	MM-07039	305323	Lumbalpute for JR/M smal		
LUMBARSTD ●	MM-07040	305324	Lumbalpute for M std	Std	
LUMBARD □	MM-07041	305322	Lumbalpute for M dyp		
LUMBAR □	MM-07042	305320	Lumbalpute Bred for L smal		
LUMBARSTD □	MM-07043	305321	Lumbalpute Bred for L std		
LUMBARD □	MM-07044	305319	Lumbalpute Bred for L dyp		

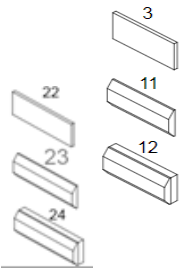

** Bestilles i tillegg og monteres i Norge



www.sunrisemedical.no

© Sunrise Medical 2024

Magic 360 DK10

MAG = Standard

= Pristillegg = Valgmulighet

	Lev.art.nr:	HMS Art.nr	RYGG, forts	<i>Se illustrasjon sie 13</i>
--	--------------------	-------------------	--------------------	-------------------------------

3495	<input checked="" type="radio"/>	MM-03495	305198	Std, Fast JR rygginnfesting (feste m/høydeforskyving i ryggør/senterpute innfesting)
------	----------------------------------	----------	--------	---

3495	<input checked="" type="radio"/>	MM-03495	305198	Std, Fast rygginnfesting (sb56-61cm blir montert med brede std fester)
------	----------------------------------	----------	--------	---



3492-PI	<input type="checkbox"/>	MM-03492	307930	Ryggfeste hurtigkobling Rehab ryggplate, justerbart
---------	--------------------------	----------	--------	---

**	<input type="checkbox"/>	MM-07936		Festebraketter Std. Sett Hø/Ve. Lang for brede rygger >51cm
----	--------------------------	----------	--	---

3492-PI	<input type="checkbox"/>	MM-07935		QR feste for ryggpute JR høydeforskjøvet (velges ved bruk av Nedfellbar ryggmekanisme)
---------	--------------------------	----------	--	--

3492-PI	<input type="checkbox"/>	MM-07794		QR feste for ryggpute M/L sb40-53cm (velges ved bruk av Nedfellbar ryggmekanisme)
---------	--------------------------	----------	--	---

3492-PI	<input type="checkbox"/>	MM-07934		QR feste for ryggpute sb56-58-61cm (velges ved bruk av Nedfellbar ryggmekanisme)
---------	--------------------------	----------	--	--

MPS Rygg

<input type="checkbox"/>	MM-07071FAH	306371	Rygg MPS b60 h53
--------------------------	-------------	--------	------------------

<input type="checkbox"/>	MM-07071VIH	306374	Rygg MPS b60 h53 Vinyl
--------------------------	-------------	--------	------------------------

<input type="checkbox"/>	MM-07072FAH	306372	Rygg MPS b60 h63
--------------------------	-------------	--------	------------------

<input type="checkbox"/>	MM-07072VIH	306373	Rygg MPS b60 h63 vinyl
--------------------------	-------------	--------	------------------------

5723	<input type="checkbox"/>	MM-02040RH	301375	Krok montert på rygg Høyre	Ant: <input type="text"/>
------	--------------------------	------------	--------	----------------------------	---------------------------

5723	<input type="checkbox"/>	MM-02040LH	298247	Krok montert på rygg Venstre	Ant: <input type="text"/>
------	--------------------------	------------	--------	------------------------------	---------------------------



**	<input type="checkbox"/>	MM-05730	307652	Krok bred flat, stk
----	--------------------------	----------	--------	---------------------

Monteres:			<input type="text"/>	Antall: <input type="text"/>
-----------	--	--	----------------------	------------------------------

**	<input type="checkbox"/>	B4Me	Kapping av ryggør. Angi : <input type="text"/>
----	--------------------------	------	--

	Lev.art.nr:	HMS Art.nr	HODESTØTTE
--	--------------------	-------------------	-------------------

Std Hodestøtte Høyde og vinkel/ dybdejusterbar med 3 ledd

REHABSTD	<input checked="" type="radio"/>	MM-04114XX	305162	Hodestøtte 3 leddet stag 220mm,inkl feste	std
----------	----------------------------------	------------	--------	--	------------

REHABWIDE	<input type="checkbox"/>	MM-04117XX	305163	Hodestøtte 3 leddet stag 330mm,inkl feste,angi type trekk under
-----------	--------------------------	------------	--------	---

FABRICH	<input checked="" type="radio"/>			Trekk Hodestøtte stoff XX=FA (valgbart kun for REHAB hodest. std	std
---------	----------------------------------	--	--	---	------------

VINYLR	<input type="radio"/>			Trekk Hodestøtte vinyl XX=VI (valgbart kun for REHAB hodestøtter)
--------	-----------------------	--	--	--

4114	<input checked="" type="radio"/>			Hodestøtte stag 3 leddet	std
------	----------------------------------	--	--	---------------------------------	------------

**	<input checked="" type="radio"/>	MM-H20FS-06		Hodestøttefeste 1/4" , ryggplatemontert (Whitmyer AXYS kompatibel)
----	----------------------------------	-------------	--	---

2770VI	<input type="checkbox"/>	MM-02770	305158	Hodest. MPS rygg. Mont. ned i topp av rygg. Leveres i likt trekk som ryggtrekk.
--------	--------------------------	----------	--------	---



3-leddet stag

Whitmyer hodestøtte

** Std hodestøttefeste er kompatibel med AXYS, Ved annet Whitmyer hodestøttestag velg tilhørende feste.

**	<input type="checkbox"/>	Hodestøttestag Whitmyer	Se Whitmyer brosjyren
----	--------------------------	-------------------------	-----------------------

**	<input type="checkbox"/>	Hodestøtte Whitmyer	Se egen Whitmyer.brosjyre
----	--------------------------	---------------------	---



Kommentar: _____

***) Bestilles i tillegg og monteres i Norge

Lev.art.nr:	HMS Art.nr:	ARMLENER	Se større illustrasjoner side 16	Illustrasjoner
-------------	-------------	-----------------	----------------------------------	----------------

Armleneinnstillinger

Innstilling Armlene høyde i intervallet 220-390 mm :

AH***MM <input checked="" type="radio"/>	280 mm (standard)	Valg: <input type="text"/>	mm
--	--------------------------	----------------------------	----

Flexi armlene oppfellbart

FLEXIARM <input checked="" type="radio"/>	MM-05801	304657	Armlene Flexi høyre	std
FLEXIARM <input checked="" type="radio"/>	MM-05800	304659	Armlene Flexi venstre	std
<input type="checkbox"/>	MM-05847	306993	Armlenekanal (Flexi) lang for polster fom. 380 mm	SD:50-60
<input type="checkbox"/>	MM-05846	306992	Armlenekanal (Flexi) kort for polster 235-305 mm	SD:30-38
<input checked="" type="radio"/>	MM-05804	306994	Armlenekanal (Flexi) standard for polster 308-380 mn	SD:40-48 std
6503-6502 <input type="checkbox"/>	MM-06500	305070	Oppfellbar armlenemek l�sbar. Par	<input type="radio"/> Arml.h�yde 220-310mm
	MM-07199			<input type="radio"/> Arml.h�yde 320-370mm
	MM-07271			<input type="radio"/> Arml.h�yde 380-470mm

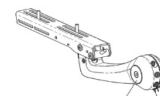

Armlene, montert i seteskinne

3572 <input type="checkbox"/>	MM-04421RH	304662	Armlen fast h�	Velg ogs� feste under
3572 <input type="checkbox"/>	MM-04421LH	304663	Armlen fast ve	Velg ogs� feste under
3572 <input type="checkbox"/>	MM-04679	305072	Feste armlene for Fast armlen med 25mm utforing	stk
** <input type="checkbox"/>	MM-04680		Feste armlene for Fast armlen for 5cm smalere SB	stk
** <input type="checkbox"/>	MM-03638	304665	Kanal for kort Armlenepute 235-305 mm	stk
<input type="checkbox"/>	MM-03549	306985	Kanal for std Armlenepute fra 355 mm	stk

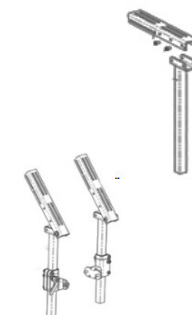



Ved behov for oppfellbar armlenebeslag fjernes fremre skrue.

Armlenepolster

MERK: Armlenepolster leveres std tilpasset valgt setedybde, velg evnt spesifikk lengde under:

** <input type="checkbox"/>	MM-06731	298657	Armlenepad 255x75mm Vinyl trekk	SD:30-35	H�: <input type="radio"/> Ve: <input type="radio"/>
** <input type="checkbox"/>	MM-06732	298263	Armlenepad 305x75mm Vinyl trekk	SD:38-40	H�: <input type="radio"/> Ve: <input type="radio"/>
AP75-WOKOR-2 <input checked="" type="radio"/>	MM-06733	298473	Armlenepad 355x75mm Vinyl trek	SD:43-48	H�: <input checked="" type="radio"/> Ve: <input checked="" type="radio"/> std
** <input type="checkbox"/>	MM-06734	298430	Armlenepad 380x75mm Vinyl trekk	SD:50-60	H�: <input type="radio"/> Ve: <input type="radio"/>
3775 <input type="checkbox"/>	MM-03773	304726	Armlenepad buet Hemi 255mm vinyl		H�: <input type="radio"/> Ve: <input type="radio"/>
** <input type="checkbox"/>	MM-03774	304725	Armlenepad buet Hemi 305mm vinyl		H�: <input type="radio"/> Ve: <input type="radio"/>
** <input type="checkbox"/>	MM-03775	304727	Armlenepad buet Hemi 355mm vinyl		H�: <input type="radio"/> Ve: <input type="radio"/>
** <input type="checkbox"/>	MM-03776	304728	Armlenepad buet Hemi 380mm vinyl		H�: <input type="radio"/> Ve: <input type="radio"/>
** <input type="checkbox"/>	MM-06973	304639	Albuepute stopp bakkant for Hemi buet arml.pute		H�: <input type="radio"/> Ve: <input type="radio"/>
<input type="checkbox"/>			Annet Armlene, se delebok p� nett Vnr:	<input type="text"/>	



HOOKA2RH <input type="checkbox"/>	MM-02040RH	301375	Krok montert p� armlene h�yre	
HOOKA2LH <input type="checkbox"/>	MM-02040LH	298247	Krok montert p� armlene venstre	

St ttegrep p  armlene

H : Ve:

** <input type="checkbox"/>	MM-99001		H�ndtak armlene montert motsatt styreboksside inkl. feste
** <input type="checkbox"/>	MM-06563	304994	H�ndgripskule armlene montert motsatt styreboksside inkl. feste

Kommentar:

**) Bestilles i tillegg og monteres i Norge

MAG	Lev.art.nr:	HMS Art.nr:	Benstøtter Elektrisk vinkelregulerbare lengdekompenserende
LLxxxMM		Legglengde : <input type="text"/>	mm, målt fra underside sittepute til topp fotplate. Ved LL <370mm heves stolen med 25mm LL<420 +50mm.
CPOWER	● MM-07550		Sentermontert benstøtte. Legglengde justerbar 310-430mm STD
	MM-07559		Slideskinne Legglengdejustering std 310-430mm STD
**	MM-07404		Slideskinne Legglengdejustering Kort -3cm
**	MM-07405		Slideskinne Legglengdejustering Lang +3cm
KPCMPE	□ MM-04247	298186	Kneputer sentermontert benstøtte, sideskinnemontert, justerb. 1)
3526ME	□		2-delte benstøtter sidemontert. Legglengde justerbar 310-420mm
	□ MM-03526-3340		for setebredde 33-40cm
	□ MM-03526-4348		for setebredde 43-48cm
	□ MM-03526-5060		for setebredde 50-60 cm
4104	□ MM-04104	305003	Knepute for 2-delte el benstøtter, benstøttemontert. 1)
1) Se illustrasjoner kneputemontering på side 15			
Q-Serie benstøtte			
B4Me	□ 5005610		Brakett Q benst for 360 Rehab seteenh, velg også 21505681-001
B4Me	□ 21505681-001	304791	Benstøtte Q serie med 26cm fotplater og leggputer
B4Me	□ 600346	269352	Skjøtekabel for montering Q-benstøtte , Molex 2 + 2 pol , må ha 2 stk.
B4Me	□ 805098		Skjøtekabel for montering Q-benstøtte , Molex 2 + 6 pol , må ha 2 stk.

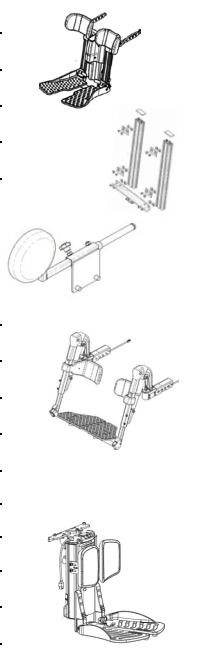

	Lev.art.nr:	HMS Art.nr:	Fotplater / Leggputer
4755-2	●		2-delte oppfellbare fotplater for el sentermontert benstøtte
	○ MM-06491		Sammenkopplingsplate for 2-delte fotplater
4755	○		Hel oppfellbar fotplate
CALFSUPPORT	●		Leggputer buet med sidestøtter. Opprettholder kontakt mot legg ved vinkling. std
	□ MM-06435		Leggplate hø xl kpl sb45-61 sd45-51
	□ MM-06436		Leggplate ve xl kpl sb45-61 sd45-51
	● MM-06408		Leggplate hø std kpl sb40-51 sd: alle std
	● MM-06425		Leggplate ve std kpl sb40-51 sd: alle std
	□ MM-07801		Leggplate ve s kpl sb30-38 sd: alle
	□ MM-07800		Leggplate hø s kpl sb30-38 sd: alle
	□ MM-07804		Leggplate hø xl kpl sb45-61 sd45-61
	□ MM-07805		Leggplate ve xl kpl sb45-61 sd45-61
	□ MM-07802		Leggplate hø xl kpl sb45-61 sd30-43
	□ MM-07803		Leggplate ve xl kpl sb45-61 sd30-43

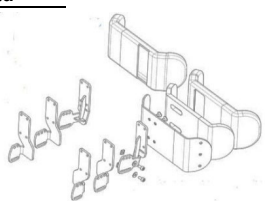



Hælstropp / Fikseringer			
	□ MM-06546	298429	Hælstropp monteringssett sentermontert fotbrett
**	□		Montering av Kinetic Balance stropper , 1t arbeid. Monteres i Norge.
**	□	Annet, angi:	<input type="text"/>

Kommentar:

***) Bestilles i tillegg og monteres i Norge

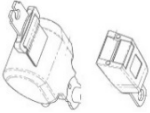

	Lev.art.nr:	HMS Art.nr:	HOFTEBELTE / VEST / LÅRSTØTTE	Illustrasjoner:
4730	<input type="checkbox"/> MM-04730	298091	Rullebelte sett komp inkl feste NB! MÅ Velge låsside Hø/Ve	
LBLH	<input type="checkbox"/>		Beltelås rullebelte VENSTRE	
LBRH	<input type="checkbox"/>		Beltelås rullebelte HØYRE	
**	<input type="checkbox"/> MM-04974	298082	Beltefeste ryggplassert, sett f/REHAB til standard belter (Belte ikke inkludert)	
<i>Ønskes andre belter finnes et stort utvalg i Kinetic Balance sortimentet.</i>				
**	Se katalog for Kinetic Balance Navn / nr: <input type="text"/>			
HARQ	<input type="checkbox"/> MM-07527		4-pkt Vest standard/Voksen REHAB seterygg, hurtigkobling	
HARP	<input type="checkbox"/> MM-07530		4-pkt Vest liten/Barn REHAB seterygg, hurtigkobling	
HARQ	<input type="checkbox"/> MM-07529		4-pkt Vest standard/Voksen MPS seterygg, hurtigkobling	
**	<input type="checkbox"/> 5005247Q		Ryggbrakett for 4 pkt vest/belter justerbar	
**	<input type="checkbox"/> MM-04974		Monteringssett for beltebrakett MM-02322 ved 4pkt belte bestilles 2 stk	
**	<input type="checkbox"/> MM-02322		Beltebrakett for innfesting av hoftebelte NB må bestille 2 stk, ved 4pkt belte trengs 4 stk	
4943	<input type="checkbox"/> MM-04943	308572	Thoracic Sidestøtte for MPS ryggpute, kpl sett	
HPKIT	<input type="checkbox"/> MM-04725	298083	Lårputer REHAB seteskinne monterert i kombinasjon med Flexi armlener	
HPKIT	<input type="checkbox"/> MM-01509	305193	Lårputer REHAB armlenemontert i kombinasjon med Single stem armlener	

Kommentar:

***) Bestilles i tillegg og monteres i Norge

Magic 360 DK10

MAG = Standard = Pristillegg = Valgmulighet

Calico	Lev.art.nr:	HMS nr:	STYRESYSTEM	Se større illustrasjoner side 17	Illustrasjoner:
PG-JSM-PI	<input type="checkbox"/> MM-PG-JSM	308856	Styreboks JSM m/std joystick kule, fargeskjerm og 2 xJack		
PG-JSM2IRL	<input checked="" type="radio"/> MM-PG-JSM2IR	308863	Styreboks JSM2 m/std joystick kule, fargeskjerm, Infrarød std		
PG-JSM2IRBT	<input type="checkbox"/> MM-PG-JSM2IRB	308862	Styreboks JSM2 m/std joystick kule, fargeskjerm, Infrarød, Blåtann		

For alternative styringer , se brosjyre Switch- It: [Se Switch-It brosjyre](#)

Annet, angi varenummer:

	Lev.art.nr:	HMS nr:	BRYTERPANEL	
158709	<input type="checkbox"/> 20011190-101		Ctrl+5 Voice, Flate gule knapper, inkl USB ladeuttak	
158708	<input type="checkbox"/> 20011190-001		Ctrl+5 Voice, Høye hvite brytere, inkl USB ladeuttak	

Monteringsbraketter og plassering for Ctrl+5:

5430	<input type="checkbox"/> MM-05430	301327	Montert på fast stag i Armlene med Ctrl+5 imellom JSM og armlen.
5431	<input type="checkbox"/> MM-05431	296549	Armlene, på motsatt armlene av Joystick
5433	<input type="checkbox"/> MM-05433	298522	Mont.brakett armlen for Ctrl+5 og koppholder på samme sid 1)
**	<input type="checkbox"/> 21709011	251376	Montert på styreboks i mellom JSM og armler 1)
5432	<input type="checkbox"/> MM-05432	301270	Montert ifbm ledsagerstyring på rygg *)

*)Krever at Attende/Scoot/Baseplate er montert, benytt også festebrakett 555561 (se side 11)

Ved montering av **utsvingbar** Ctrl+5 bryter motsatt av styreboksside, velg :

<input type="checkbox"/>	MM-04424	307227	Festebrakett for bryterpanel Ctrl+5
<input type="checkbox"/>	MM-03083L	298598	Feste utsvingbart venstre
<input type="checkbox"/>	MM-03083R	308448	Feste utsvingbart høyre

Bryterpanel 5-Funksjoner inkl monteringsbraketter og plassering for Magic JSM:

**	<input type="checkbox"/> MM-04429	307219	Bryterpanel 5-funksjoner med feste for montering på JSM 1)	
**	<input type="checkbox"/> MM-04430	307218	Monteringssett for montering i armlenet, motsatt av JSM side	
**	<input type="checkbox"/> MM-04431	307220	Monteringssett på ledsagermekanisme/rygg med JSM	

Bryterpanel 5-Funksjoner inkl monteringsbraketter og plassering for Magic JSM2:

**	<input type="checkbox"/> MM-04429JSM2	307224	Bryterpanel 5-funksjoner med feste for montering på JSM2 1)
**	<input type="checkbox"/> MM-04430JSM2	307223	Monteringssett for montering i armlenet, motsatt av JSM2 side
**	<input type="checkbox"/> MM-04431JSM2	307221	Monteringssett på ledsagermekanisme/rygg med JSM2
**	<input type="checkbox"/> MM-05852	308033	Skjøtekabel for Jack til Bryterpanel 5-funksjoner, 2Meter JSM/JSM2

1) TIPS: Ved montering av Bryterpanel samme side som styreboks velg kortere armlenepads.

	Lev.art.nr:	HMS nr:	JOYSTICKGREP	
KNOBSTD	<input checked="" type="radio"/> 1010114		Joystick std	
PG-KB32	<input type="checkbox"/> 172384.3804	308840	Ball 35	
PG-KM48	<input type="checkbox"/> 172384.3802	308845	Sopp 45	
PG-KTBAR	<input type="checkbox"/> 172384.3801	308846	T-Bar T82	
PG-KSB70	<input type="checkbox"/> 172384.3800	308841	Soft Ball 70	
PG-KS80	<input type="checkbox"/> 172384.3803	308844	Pinne	
<input type="checkbox"/>	Annet , angi:			<input type="text"/>

*) Ved valg av koppholder og Ctrl-5 på motsatt side av styreboks, velg feste: MM-05433

**) Bestilles i tillegg og monteres i Norge

 SUNRISE
MEDICAL

www.sunrisemedical.no

© Sunrise Medical 2024

Magic 360 DK10

MAG ● = Standard □ = Pristillegg ○ = Valgmulighet

Calico Lev.art.nr: HMS nr: **JOYSTICK MEKANISME** Se større illustrasjoner side 15 Illustrasjoner:

3729STD	<input type="checkbox"/>	MM-03729STD	307925	Feste Joystick fast arm, med avtakbar Quick release *) hø/ve
JSRIGHT	<input checked="" type="checkbox"/>	MM-03083R	308448	Utsvingbar joystick mekanisme høyre side std
JSLEFT	<input type="checkbox"/>	MM-03083L	298598	Utsvingbar joystick mekanisme venstre side
3329JSM	<input type="checkbox"/>	MM-03329JSM		Monteringssett JSM på innside ryggbjelke, ○ Hø ○ Ve

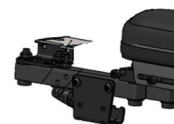

Std Styreboks flyttet fra armlenet til rygg montert 90 grader rotert inne i ryggbøyle. Kun festemekanisme u/JSM.

3083-KIT-OS ● **Svingmekanisme armlen (kun Calico info)** std

3713	<input type="checkbox"/>	MM-04980	307959	Høydejusterbar joystick
3729SB	<input type="checkbox"/>	MM-03729SB	307925	Feste Joystick utsvingbart Quick release *)
PGCYPGC 2. 03725	<input type="checkbox"/>	MM-03725	307519	Flyttbart feste for montering Joystick vekselvis Høyre/Venstre armleneskinne

*) Anbefales i kombinasjon med nedfellbar rygg

kun internt: Lev.art.nr: HMS nr: **ALTERNATIVE STYRINGER**

5436 Omni2 For bruk med alternative styrings enheter

Oppsettet inneholder alle artikler listet opp under, montert på armlene..

OMNILH/RH	<input type="checkbox"/>	MM-05390	307920	Omni2 Festemekanikk RAM for armlen	<input type="checkbox"/> Ve <input type="checkbox"/> Hø
	<input type="checkbox"/>	20011230-010	308100	Omni2 Hoved modul	
	<input type="checkbox"/>	20011231-010	308875	Omni2 Display	
	<input type="checkbox"/>	20011236-200	307986	Omni2 Display kabel	
	<input type="checkbox"/>	20009190-010	307339	Omni2 veske for modul og kabler m ladeuttak	
	<input type="checkbox"/>	MM-PG-CY	298184	Split kabel for innkobling av R-Net moduler	
	<input type="checkbox"/>	108312	168622	R-Net kontaktblokk for 4 bus kabler, må også velge 5005321	
	<input type="checkbox"/>	5005321		Festebrakett for montering av R-Net kontaktblokk (108312)	
	<input type="checkbox"/>	108557-050		R-Net forlengelses kabel 0,5m	



Valg av SID(joystick/hodestyring/brytere etc...), se Switch It Brosjyre.

5005331 Universalplate for feste av Tobii brakett, og andre enheter i sideskinne/rygg/osv



NB! Ønskes flere valg av SPESIALSTYRINGER, åpne eget skjema her

** Bestilles i tillegg og monteres i Norge

Lev.art.nr: HMS.nr: LEDSAGERSTYRINGER **Illustrasjoner:**

KUN INFO: Både brukerstyrt og ledsagerstyrt Kun ledsagerstyrt (flytt std. Styreboks)

Standard JSM flyttet til rygg

Dersom standard styreboks ønskes flyttet fra armlene til rygg, velges følgende:

**	<input type="checkbox"/>	EL4682	308412	Ledsagerstyringsfeste med håndstøtte f/ryggmontering, <input type="radio"/> Hø <input type="radio"/> Ve	
	<input type="checkbox"/>	EL4727-1		Baseplate for montering av ledsagerstyringer og tilbehør. Må velges. *)	

*) Må velges dersom ikke Attende eller Scoot skal monteres

Ekstra JSM ryggmontert

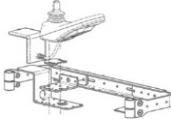
<input type="checkbox"/>	MM-03329JSM	Monteringssett for std JSM innenfor øvre tverrstag rygg, 90° tverrstilt. Angi Hø/Ve			
3329JSM-RH	<input type="radio"/>	Høyre side	3329JSM-LH	<input type="radio"/>	

<input type="checkbox"/>	MM-PG-JSM	308856	Ekstra JSM styreboks f/montering på rygg, velg også skjøtekabel + Y-kabel under	
<input type="checkbox"/>	MM-PG-C1.0		Skjøtekabel 1.0m	
<input type="checkbox"/>	MM-PG-CY	298184	Skjøtekabel Y-kabel	



JSM/Dual ledsagerstyring mekanisme regulerbar og forlenget, ryggmontert

B4Me **	<input type="checkbox"/>	5005340	Ledsagerstyringsmekanisme for bruk ved vinklet rygg / stort tilt utslag, hreg, vreg.		
MERK : styreboks, kabler, kontakter velges etter behov ihht stolens konfigurasjon for øvrig					

DUAL ledsagerstyreboks ryggmontert

3329AM-KIT	<input type="checkbox"/>	MM-03329AM	308884	Dual Ledsagerstyreboks, montert på innside øvre tverrstag rygg, tverrstilt				
ACRH				<input type="radio"/>	Høyre side		ACLH	<input type="radio"/>
	<input type="checkbox"/>	MM-PG-C1.0		Skjøtekabel 1.0m				
	<input type="checkbox"/>	MM-PG-CY	298184	Skjøtekabel Y-kabel				

SCOOT ledsagerstyring regulerbar ryggmontert (kan ikke kombineres med Ctrl+5 Voice bryter)

**	<input type="checkbox"/>	LEDRSCO10	308891	Scoot leds.styring m/kabel og feste, nedfell og høydereg.bar, velg også 4603		
**	<input type="checkbox"/>	4603		Påvirkerfot, rygg/tiltvinkel MÅ monteres ved bruk av Attende eller Scoot.		
**	<input type="checkbox"/>	A0753S	293026	Ekstern Ladekontakt MÅ velges dersom Scoot eneste Master i styresystemet		
**	<input type="checkbox"/>	5005309Q	293027	Feste ekstern ladekontakt MÅ velges dersom A0753S er valgt		
**	<input type="checkbox"/>	M015-91		Monteringsbrakett for Bryterpanel på Scoot ledsagerstyre		
**	<input type="checkbox"/>	P016-98		Bryterpanel for Scoot cjsm2, flate knapper		
**	<input type="checkbox"/>	P016-99		Bryterpanel for Scoot cjsm2, høye brytere		

Merk! Montering av Scoot ledsagerstyring kan begrense ryggvinkelutslag når nedfelt



ATTENDE ledsagerstyring regulerbar ryggmontert

**	<input type="checkbox"/>	LEDRATT10	308877	Attende Ledsagerstyring inkl.Dual styreboks (MM-PG-AM) 1)		
**	<input type="checkbox"/>	4603		Påvirkerfot, begrenser rygg/tiltvinkel MÅ monteres ved bruk av Attende/ Scoot.		
**	<input type="checkbox"/>	MM-PG-CY	298184	Splitter Y-kabel for innkobling av R-Net enheter til R-Net Bus		
**	<input type="checkbox"/>	MM-PG-C1.0		Skjøtekabel 1.0m		

Merk! Montering av Attende ledsagerstyring kan begrense ryggvinkelutslag når nedfelt

<input type="checkbox"/>	555561	Festebrakett f/Ctrl+5 og Direct Access på Baseplate til ledsagerstyring rygg		
1) Dersom std JSM ønskes flyttet inn i Attende-mekanisme, krediter: MM-PG-AM.				









Lev.art.nr: HMS nr: NØDSTOPP LØSNINGER montert utenom Ledsagerstyring

**	<input type="checkbox"/>	802937	206460	Buddy button koblet i JSM Jack - velcromontert bryter.		
Angi plassering : <input type="text"/>						
**	<input type="checkbox"/>	RSS-OBC	251496	Fjernstyrt stopp Switch-It for innkobling i OBC		
**	<input type="checkbox"/>	MM-05932	307730	Scooter Stopper fjernstyrt nødstop, inkl feste		
**	<input type="checkbox"/>	5005320		Nødstop Std bryter for bruk alene, velg også Festeplate: 555559		
**	<input type="checkbox"/>	555560		Festeplate til Std Nødstop bryter: 5005320, montering ryggbøyle/Baseplate		

**) Bestilles i tillegg og monteres i Norge

MAG = Standard

= Pristillegg = Valgmulighet

	Lev.art.nr:	HMS nr:	TILBEHØR	se større illustrasjoner side 18	Illustrasjoner
5360	<input type="checkbox"/> MM-05362	307536	Horn kraftig (i tillegg til std horn)		
**	<input type="checkbox"/> 5329190	143920	Regntrekk overtrekk		
**	<input type="checkbox"/> UN099	236868	Presenning elektriske rullestoler		
**	<input type="checkbox"/> MM-05680	307530	Sikkerhetsboks armlene, avtakbar m/feste	Hø: <input type="radio"/> Ve: <input type="radio"/>	
3145	<input type="checkbox"/> MM-05145	307010	Bagasjebrett for montering bak seteenhet		
**	<input type="checkbox"/> 5329260	198698	Bagasjeboks komplett (krever også bagasjebrett)		
**	<input type="checkbox"/> 5329150	079916	Sikkerhetsvimpel		
4705	<input type="checkbox"/> MM-04705	308911	USB ladeuttak x 2 + 12V sigarett kontakt uttak		
**	<input type="checkbox"/> 3007900	139123	Luftpumpe oppladbar bærbar		
**	<input type="checkbox"/> 5005215M		Flyfraktbryter, velg også festebrakett : 5005215QB2		
**	<input type="checkbox"/> 5005215QB2	307641	Festebrakett for flyfraktbryter		
HOOKA2RH	<input type="checkbox"/> MM-02040RH	301375	Krok montert på armlene høyre		
HOOKA2LH	<input type="checkbox"/> MM-02040LH	298247	Krok montert på armlene venstre		
	<input type="checkbox"/> MM-05730	307652	Krok montert på rygg bred flat		
4834	<input type="checkbox"/> MM-04834	296550	Veske A4 inkl festebrakett	Montert på rygg	
4834RH	<input type="checkbox"/> MM-04834	296550	Veske A4 inkl festebrakett	Montert armlen høyre	
4834LH	<input type="checkbox"/> MM-04834	296550	Veske A4 inkl festebrakett	Montert armlen venstre	
4834-2			Intern ks Calico, ved valg av MM-04834 på begge sider		
5320RHE	<input type="checkbox"/> MM-05320	298059	Veske A5 inkl festebrakett	Montert armlen høyre	
5320LHE	<input type="checkbox"/> MM-05320	298059	Veske A5 inkl festebrakett	Montert armlen venstre	
	<input type="checkbox"/> ALF6907	252353	Veske m/klaff Alfsnes	Hø: <input type="checkbox"/> Ve: <input type="checkbox"/> (***)	
	<input type="checkbox"/> MM-05731	297548	Festebrakett universal for armlene	Antall: <input type="text"/>	
**	<input type="checkbox"/> 22509080-002		Speil på Joystickside Hø, festes i utsvingmekanisme		
**	<input type="checkbox"/> 22509080-001		Speil på Joystickside Ve, festes i utsvingmekanisme		
**	<input type="checkbox"/> 22509080-012		Speil motsatt Joystickside Hø, festes i armleneskinne		
**	<input type="checkbox"/> 22509080-011		Speil motsatt Joystickside Ve, festes i armleneskinne		
7700	<input type="checkbox"/> MM-02676-XX-CL		Bordfeste oppsvingbart, klar plate m sidekant tilpasset JSM plassering		
			Oppgi setebredde kode - XX=SB		
	Lev.art.nr:	HMS Art	HOLDERE	se større illustrasjoner side 18	
4471	<input type="checkbox"/> MM-04471	298312	Holder kopp RAM (monteres motsatt side som styreboks) *		
4478	<input type="checkbox"/> MM-04478	298088	Holder kopp og mobil Magic (monteres motsatt side som styreboks) *)		
**	<input type="checkbox"/> MM-05971	308789	Holder kopp og mobiltlf RAM (monteres motsatt side som styreboks) *)		
**	<input type="checkbox"/> MM-05424	298087	Holder fiskestang, justerbar. Montering:	Hø: <input type="radio"/> Ve: <input type="radio"/>	
**	<input type="checkbox"/> MM-06806	308432	Holder Oksygenflaske, ryggmontert for el.vreg rygg og setetilt		
			Monteres i øvre breddejusteringsstag på rygg, kan ikke kombineres med Attende/Scoot ledsagerstyring.		
**	<input type="checkbox"/> MM-05276	301326	Holder krykke (1 krykke) for Rehabrygg, Mont:	Hø: <input type="checkbox"/> Ve: <input type="checkbox"/> (***)	
**	<input type="checkbox"/> 030699X8	B4Me	Holder rullator universal for Gemino og tilsvarende modeller		
			(OBS: Montering av rullatorholder påvirker og begrenser setefunksjoner)		
	<input type="checkbox"/> B4Me		Holder annet, oppgi:	<input type="text"/>	

*) holder i kombinasjon med Ctrl+5 må MM-05433 brukes i stedet for MM-05431

Kommentar:

*) holder i kombinasjon med Ctrl+5 må MM-05433 brukes i stedet for MM-05431

** Bestilles i tillegg og monteres i Norge

***) Avkryssing av begge sider = 2 stk

Magic 360 DK10

MAG = Standard = Pristillegg = Valgmulighet

	Lev.art.nr:	HMS nr:	LADER	Illustrasjoner
(NB! Legges i kr 0,-) ●	9012366	286581	Batterilader Impulse II Smart 8A IP65	std
** <input type="checkbox"/>	24121320	251612	Batterilader Swede WPC-500 IP65 12 Amp	
160104 <input type="checkbox"/>	PCC442		Batterilader 10Amp	
	Lev.art.nr:	HMS nr:	BATTERI	
6669 ●	20016005	251613	Batteri 12V 80 Ah 2stk	Må ha 2stk std

	Lev.art.nr:	HMS Art.nr	TJENESTER		
<input type="checkbox"/>		308929	Utprøving enhetspris		
<input type="checkbox"/>		308924	Klargjøring f/gjenbruk enhetspris		
<input type="checkbox"/>		308923	Tilpassing timepris brukt utstyr	Ant.timer:	
<input type="checkbox"/>		308921	Individuell tilpassing timepris ny/brukt	Ant.timer:	
<input type="checkbox"/>		308919	Reparasjon timepris	Ant.timer:	
<input type="checkbox"/>		308917	Reisetid timepris	Ant.timer:	
<input type="checkbox"/>		308927	Frakt/opplæring bruker enhetspris		
<input type="checkbox"/>			Annet:		
<input type="checkbox"/>			B4Me Individuell tilpassing B4Me Risikoanalyse/Dok/Brukerveiledning		
<input type="checkbox"/>	DIETT		Oppholdsgodtgjørels statens satser, der reisekost ikke inngår i tjenesten ***	Ihht bilag:	
<input type="checkbox"/>	19		Bom , Taxi , andre påløpte reiseutgifter.. ***	Ihht bilag:	
<input type="checkbox"/>	12		Kjøregodtgjørelse, Km sats ihht statens satser Sats: ***	Antall:	

Kommentarer:

***) Bestilles i tillegg og plukkes/monteres i Norge

****) Belastes når Utprøving, Reperasjon og Individuell tilpassing - samt Tilpassing av brukt rullestol - utføres hos bruker.

Sunrise Medical AS, Delitoppen 3, 1540 Vestby

T: 66 96 38 00

post@sunrisemedical.no



ILLUSTRASJONER HJUL OG PUNKTERINGSBESKYTTELSE

Type drivhjul

MAGIC 360 DRIVE WHEEL



BLACK PNEUMATIC

OFF-ROAD

- Soft ride with good shock absorption
- Best traction on all surfaces
- 660mm base width



BLACK PNEUMATIC



GREY PNEUMATIC

CROSSOVER

- Soft ride with decent shock absorption
- Good traction
- Grey tyre non-marking
- 635mm base width



BLACK PNEUMATIC



GREY PNEUMATIC



BLACK SOLID



GREY SOLID

URBAN

- Polyurethane solid inserts cannot be punctured
- Black tyre is low-marking compound
- Grey tyre non-marking
- 610mm base width



© Magic Mobility 2017

Punkteringsbeskyttelse:

Tilbake til side 2

MAGIC 360 PUNCTURE RESISTANCE



NEVERFLAT

- Offers good puncture protection for pneumatic tyres

Liner fits in between tube and tyre, providing a robust protective barrier



PUNCTURE RESISTANT KIT (WITH PNEUMATIC OFF-ROAD TYRES)

- Offers comprehensive protection against glass, tacks, thorns, etc.
- Produced with aramid fibre and natural rubber
- Filled with Neverflat to give extra protection
- Can be retrofitted to all Magic Mobility chairs with knobby tyres

© Magic Mobility 2017



www.sunrisemedical.no

© Sunrise Medical 2024

SETE, RYGG og KNEPUTER

Rehabsete

REHAB SEAT AND BACK SIZING

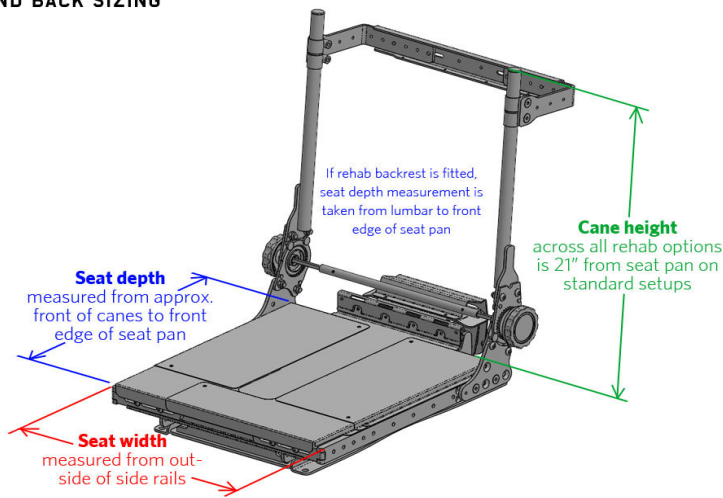

Tilbake til side 2

© Magic Mobility 2016

Rehab ryggpute

Tilbake til side 4

MAGIC REHAB INSERT SIZE



Chest Width 'C'	Height 'Y' (mm)
330-470mm	
Large (Xtra tall)	530
Large	480
Large (Short)	430
280-420mm	
Medium (Xtra tall)	530
Medium	480
Medium (Short)	430
260-400mm	
Junior (Xtra tall)	410
Junior	350

- Bolsters can be mounted upside down for increased armpit support
- Bolster heights can be offset up and down, up to 25mm between each side (asymmetric)

© Magic Mobility 2016

Kneputer

Sentermontert benstøtte

Delte benstøtter

Tilbake til side 7

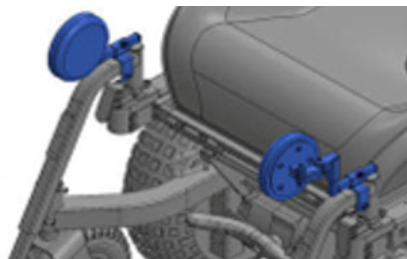
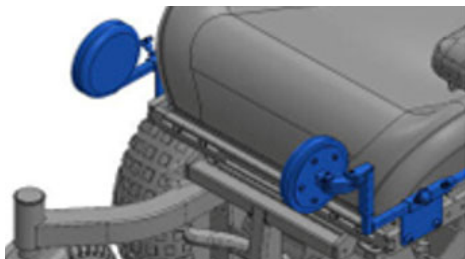

ILLUSTRASJONER ARMLEN, STØTTEGREP OG BENSTØTTER

Armlene:

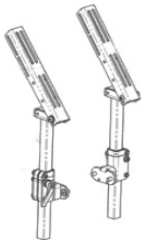

FLEXI

Flip-up, paralleling

Note: Depending on requested armrest height the Flexi arms will be assembled using slightly different parts. Therefore the range for each armrest will not be the full 220-440mm:

Requested Height	Actual Range (Flexis on MPS back)	Requested Height	Actual Range (Flexis on Rehab back)
220-330mm	220-370mm	220-330mm	180-360mm
340-370mm	250-400mm	340-440mm	275-440mm
380-440mm	330-440mm		

Flip up armlene (oppfellbare)

Tilbake til side 6
Armlener

Armlenepads / puter:

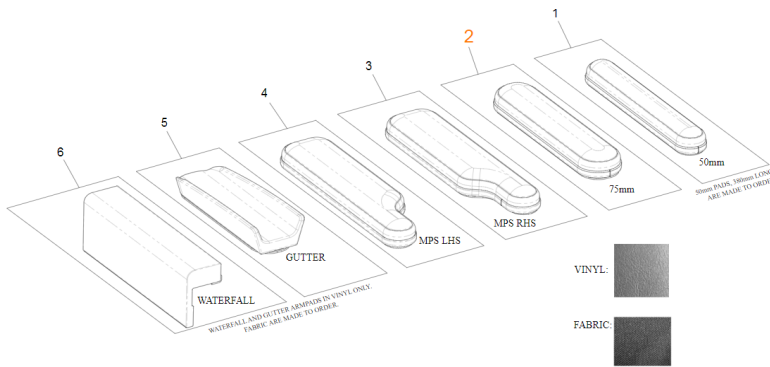

2 = standard

5 = Hemiarmleenspute

Støttegrep:



Håndtak armlene



Håndgrepskule

Tilbake til side 7
Benstøtter

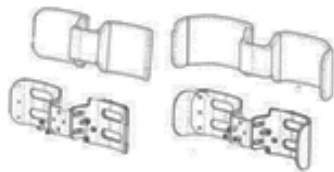

Leggstøtte

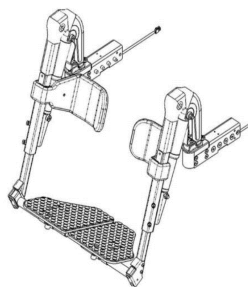

Sidemonterte benstøtter



Sentermontert benstøtte

ILLUSTRASJONER STYRESYSTEMER OG SETEPUTER

Styresystemer

Tilbake til side 9/10
Styringer / Joystick



Styreboks JSM m/std joystick kule

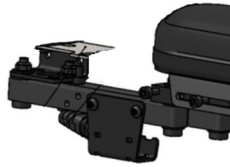

Utsvingbar joystick mekanisme

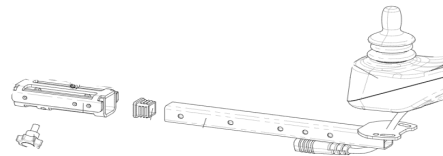

Feste Joystick fast med Quick release



Ctrl+5 Bryter Flate gule knapper



Ctrl+5 Bryter Høye hvite brytere

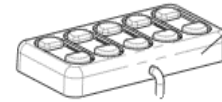

Bryterpanel 5-funksjoner

Rehab seteputer:



Rehab setepute m stofftrekk:

Rehab setepute m vinyltrekk:

Tilbake til side 3

Lev art.nr:

MS art.nr:

Lev art.nr:

HMS art.nr:

Setepute flat pad sb31 sd33 sb12" sd13"	h6 cm	MM-073301213FA	305704	MM-073301213VI	305705
Setepute flat pad sb33 sd35 sb13" sd14"	h6 cm	MM-073301314FA	305732	MM-073301314VI	305733
Setepute flat pad sb35 sd38 sb14" sd15"	h6 cm	MM-073301415FA	305760	MM-073301415VI	305761
Setepute flat pad sb38 sd40 sb15" sd16"	h6 cm	MM-073301516FA	305788	MM-073301516VI	305789
Setepute flat pad sb40 sd43 sb16" sd17"	h6 cm	MM-073301617FA	305816	MM-073301617VI	305817
Setepute flat pad sb43 sd45 sb17" sd18"	h6 cm	MM-073301718FA	305844	MM-073301718VI	305845
Setepute flat pad sb45 sd45 sb18" sd18"	h6 cm	MM-073301818FA	305870	MM-073301818VI	305871
Setepute flat pad sb48 sd48 sb19" sd19"	h6 cm	MM-073301919FA	305898	MM-073301919VI	305899
Setepute flat pad sb51 sd48 sb20" sd19"	h6 cm	MM-073302019FA	305924	MM-073302019VI	305925
Setepute flat pad sb53 sd51 sb21" sd20"	h6 cm	MM-073302120FA	305960	MM-073302120VI	305961
Setepute flat pad sb56 sd58 sb22" sd23"	h6 cm	MM-073302223FA	305992	MM-073302223VI	305993
Setepute flat pad sb60 sd60 sb24" sd24"	h6 cm	MM-073302424FA	306046	MM-073302424VI	306047

OBS! I kontrakt finnes et stort utvalg størrelser. Sjekk denne dersom du ikke finner ønsket størrelse her. Putestørrelser finnes fra 30x30 til 60x60.

Et utvalg størrelser av standard Easy Visco puten

Pute sete Easy Visco Cushion ers Magic 360 b44 d44	JEV4444FM	305616
Pute sete Easy Visco Cushion ers Magic 360 b44 d46	JEV4446FM	305617
Pute sete Easy Visco Cushion ers Magic 360 b46 d42	JEV4642FM	305618
Pute sete Easy Visco Cushion ers Magic 360 b46 d44	JEV4644FM	305619
Pute sete Easy Visco Cushion ers Magic 360 b46 d46	JEV4646FM	305620
Pute sete Easy Visco Cushion ers Magic 360 b46 d50	JEV4650FM	305621
Pute sete Easy Visco Cushion ers Magic 360 b48 d42	JEV4842FM	305622
Pute sete Easy Visco Cushion ers Magic 360 b48 d44	JEV4844FM	305623
Pute sete Easy Visco Cushion ers Magic 360 b48 d50	JEV4850FM	305625
Pute sete Easy Visco Cushion ers Magic 360 b50 d46	JEV5046FM	305627
Pute sete Easy Visco Cushion ers Magic 360 b50 d50	JEV5050FM	305628
Pute sete Easy Visco Cushion ers Magic 360 b56 d46	JEV5646FM	305629
Pute sete Easy Visco Cushion ers Magic 360 b56 d50	JEV5650FM	305630
Pute sete Easy Visco Cushion ers Magic 360 b60 d50	JEV6050FM	305633
Pute sete Easy Visco Cushion ers Magic 360 b60 d60	JEV6060FM	305635

ILLUSTRASJONER

TILBEHØR

Tilbake til side 12
Tilbehør

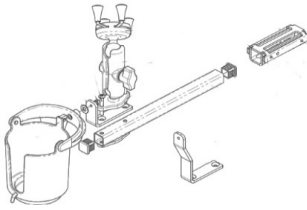

Holder kopp og mobiltelefon

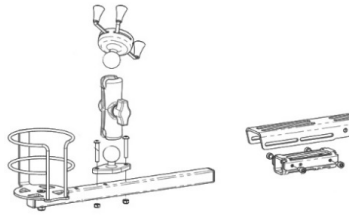

Holder kopp og mobiltelefon Magic

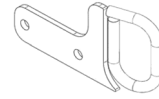

Stroppefester



Løftering
mont. i felg

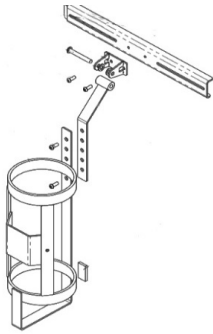

Holder oksygenflaske

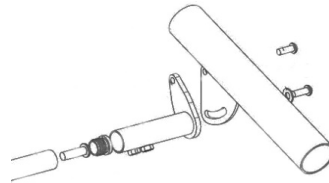

Holder fiskestang



Holder krykke/stokk
side 12

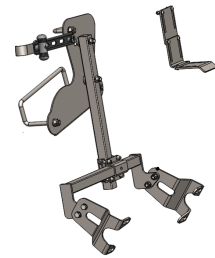

Holder rullator
side 12



Flyfraktbryter



Bagasjebrett

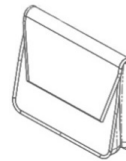

Vesker -side 12

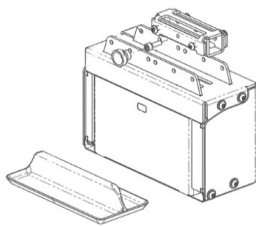

Sikkerhetsboks
for armlenemontering



Luftpumpe oppladbar

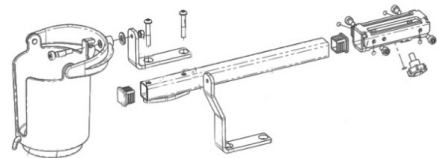

Holder kopp