

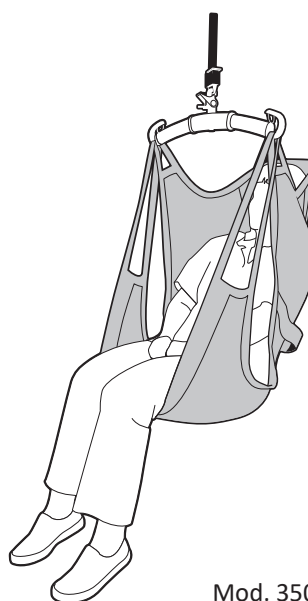

Mod. 300



Mod. 350

Produktbeskrivelse

Med Liko ComfortSling Plus får brukeren en behagelig sittestilling, og det er trygt å overføre vedkommende mellom f.eks. sengen og rullestolen. Den tilpasser seg brukeren, og det er ikke behov for å gjøre individuelle tilpasninger. Når ComfortSling Plus er riktig montert og omhyggelig festet, opplevers brukeren stor grad av trygghet og komfort, i tillegg til at den gir god støtte til ryggen og hodet (mod. 350).

Brukeren plasseres varsomt i ComfortSling Plus, ettersom den tilpasses mens brukeren ligger i ryggeleie, og siden løfteseilet blir værende i stolen etter overføringen. Når brukeren senere er klar til å flyttes tilbake til sengen, er stroppen allerede på plass. Båndløkkene kan deretter enkelt hektes på løftebøylen, slik at løfteren kan gjøre jobben.

ComfortSling Plus er egnet for brukere som er spesielt sensitive på grunn av muskel- eller leddsmerter.

ComfortSling Plus er også ofte egnet for amputerte, ettersom den støtter opp under hele sitteflaten.

ComfortSling Plus High (mod. 350) er utstyrt med integrert hodestøtte og gir en komfortabel, tilbakeleant sittestilling. Den er svært godt egnet for brukere som har redusert stabilitet i overkroppen og hodet.

Personen som løftes, omtales som brukeren i dette dokumentet, og den som hjelper brukeren, omtales som medhjelperen.

VIKTIG!



















Løfting og overflytning av en bruker innebærer alltid et visst risikonivå. Les bruksanvisningen for både brukerløfteren og løftetilbehøret før bruk. Det er viktig å forstå innholdet i bruksanvisningen fullt ut. Utstyret skal bare brukes av kvalifisert personell. Kontroller at løftetilbehøret er egnet for løfteren som brukes. Vær varsom og forsiktig under bruk. Som medhjelper er du alltid ansvarlig for brukerens sikkerhet. Du må være oppmerksom på brukerens evne til å klare seg gjennom løftesituasjonen. Hvis noe er uklart, må du ta kontakt med produsenten eller leverandøren.

Innholdsfortegnelse

Symbolbeskrivelse	3
Sikkerhetsanvisninger	4
Tilsyn og vedlikehold	5
Definisjoner	5
Slik festes et løfteseil på forskjellige løftebøyer	6
Hvordan feste en ComfortSling Plus til en løftebøyle med 4 kroker (Twin-bars og Cross-bars)	7
Løfte fra ryggeleie.....	7
Gå tilbake til ryggeleie	8
Fjerne løfteseilet	8
Løfte fra gulvet	8
Løfte til rullestol	9
Løfte fra rullestol	9
Forskjellige sittestillinger avhengig av valg av løftebøyle	9
Forskjellige løftebøyer	10
Tilbehør	10
Oversikt Liko™ ComfortSling Plus mod. 300, 350	11
Anbefalte kombinasjoner	12

Symbolbeskrivelse

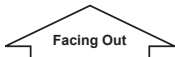
Disse symbolene finnes i dette dokumentet eller på produktet.

Symbol	Beskrivelse
	Advarsel: Denne situasjonen krever at du er ekstra nøye og oppmerksom.
	Les bruksanvisningen før bruk
	CE-merke
	Juridisk produsent
	Produksjonsdato
	Produkt-ID
	Serienummer
	Medisinsk utstyr
	Ikke rens
	Ikke stryk
	Tørketrommel
	Ikke tørk i tørketrommel
	Vasking Symbolet står alltid sammen med anbefalt temperatur i °C og °F.
	Uten lateks
	Periodisk inspeksjon
	Ikke blek
	Lufttørking på snor i skyggen
	Retning oppover og symbol på utsiden av utstyret.
	Symbol på utsiden av utstyret.
 (01) 0100887761997127 (11) AAMMDD (21) 012345678910	GS1 Data Matrix-strekkode som kan inneholde følgende informasjon. (01) GTIN (Global Trade Item Number) (11) Produksjonsdato (21) Serienummer

Sikkerhetsanvisninger

Vær obs på følgende før løfting:

- En ansvarlig person i organisasjonen skal i hvert enkelt tilfelle avgjøre om det er behov for en eller flere medhjelpere.
- Påse at løfteseilet som velges, oppfyller brukerens behov med hensyn til modell, størrelse, stoff og utførelse.
- Av sikkerhets- og hygienegrunder skal individuelle løfteseil brukes.
- Planlegg løftet nøye, slik at det kan utføres så trygt og smidig som mulig.
- Kontroller at løftetilbehøret henger vertikalt og kan bevege seg fritt.
- Selv om Likos løftebøyler er utstyrt med sikkerhetslåser, må det utvises ekstra varsomhet. Før brukeren løftes fra underlaget, men etter at stroppene er strukket helt ut, må du kontrollere at stroppene er heftet på løftebøylekrokene på riktig måte.
- Kontroller at brukeren sitter godt i løfteseilet før overføring til en annen plassering.
- Løft aldri en bruker høyere opp fra underlaget enn det som er nødvendig for å gjennomføre løfte- og overføringsprosedyren.
- La aldri en bruker være uten tilsyn under en løftesituasjon.
- Kontroller at hjulene på rullestolen, sengen, båren osv. er låst under løfting/overføring.
- Arbeid alltid ergonomisk. Bruk brukerens evne til å delta aktivt i operasjonene.
- Når løfteseilet ikke brukes, må det ikke oppbevares i direkte sollys.

 Feil feste av løfteseilet på løftebøylen kan føre til alvorlig skade på brukeren.

 Hvis brukeren snus manuelt i sengen, kan det forårsake skader på medhjelperen.

 Medisinsk utstyr, klasse I-produkt

PATENT www.hillrom.com/patents

Kan være dekket av en eller flere patenter. Se nettdressen ovenfor.

Hill-Rom-selskapene eier europeiske, amerikanske og andre patenter og patentsøknader.

Produktendringer

Liko[®]-produkter er under kontinuerlig utvikling, og det er derfor vi forbeholder oss retten til å gjøre produktendringer uten forvarsel. Kontakt Hill-Rom-representanten din hvis du vil ha råd og informasjon om produktoppgraderinger.

Design and Quality by Liko in Sweden

Liko er kvalitetssertifisert i henhold til ISO 9001 og tilsvarende standard for bransjen for medisinsk utstyr, ISO 13485. Liko er også miljøsertifisert i henhold til ISO 14001.

Merknad til brukere eller pasienter i EU

Alle alvorlige hendelser som har oppstått i forbindelse med utstyret, skal rapporteres til produsenten og vedkommende myndighet i medlemsstaten der brukeren eller pasienten er bosatt.

Tilsyn og vedlikehold

Kontroller løfteseilet før hver bruk. Kontroller de følgende punktene med hensyn til slitasje og skader:

- stoff
- stropper
- sømmer
- løykker

⚠ Bruk ikke skadet løftetilbehør.

Hvis noe er uklart, må du ta kontakt med produsenten eller leverandøren.

Vaskeanvisninger: Se produktetiketten på løfteseilet og det vedlagte tillegget «Vedlikeholdsråd for Likos løfteseil».

Periodisk inspeksjon

Produktet må inspiseres minst én gang hver 6. måned. Hyppigere kontroller kan være nødvendig hvis produktene brukes eller vaskes oftere enn normalt. Ta kontakt med Hill-Rom-representanten din angående protokoller.

Forventet holdbarhet

Produktet har en forventet holdbarhet på 1–3 år ved normal bruk. Holdbarheten varierer avhengig av materialet, brukshyppigheten, vaskeprosedyrene og løftet vekt. Ta kontakt med Hill-Rom-representanten din angående protokoller.

Resirkuleringsanvisninger

Hele løfteseilet, inkludert spiler, føringsmateriale osv. skal sorteres som brennbart avfall.



Hill-Rom vurderer og gir veiledning til sine brukere om sikker håndtering og avhending av utstyret sitt for å bidra til å forebygge skader, herunder kutt, skrubbsår og perforering av huden, samt eventuell nødvendig rengjøring og desinfisering av det medisinske utstyret etter bruk og før avhending. Kunder skal følge alle føderale, delstatlige, regionale eller lokale lover og forskrifter som gjelder for sikker avhending av medisinsk utstyr og tilbehør.

Ved tvil må brukeren av utstyret først ta kontakt med Hill-Roms tekniske støtte for å få veiledning om protokoller for sikker avhending.

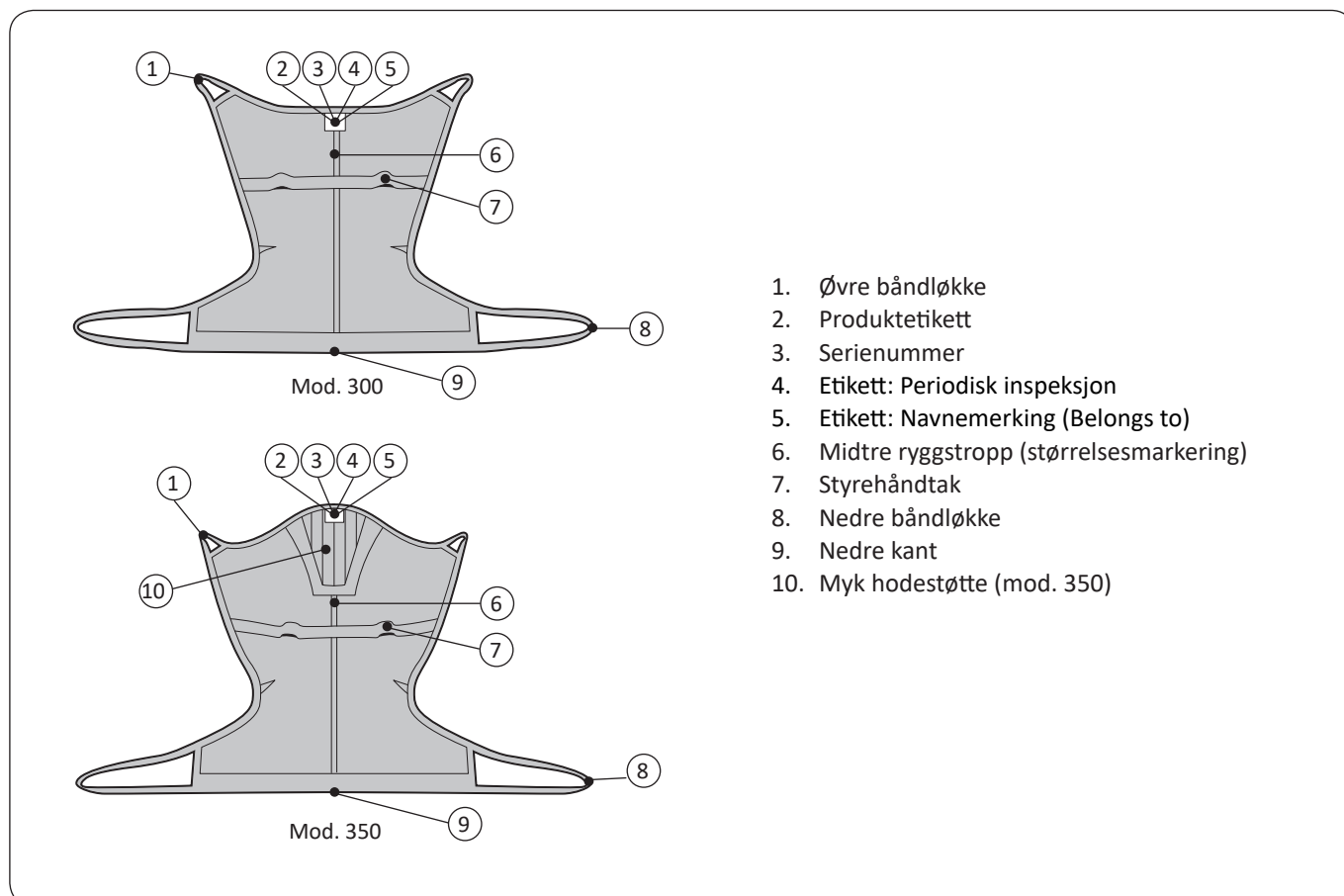
Definisjoner

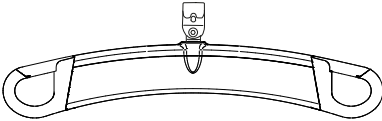
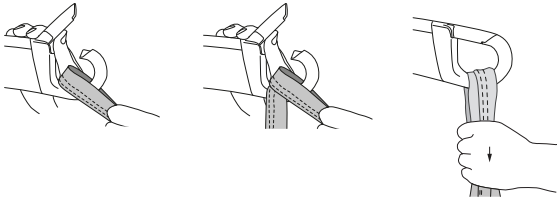
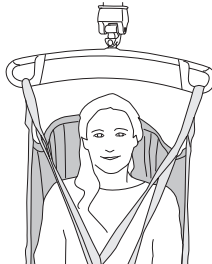
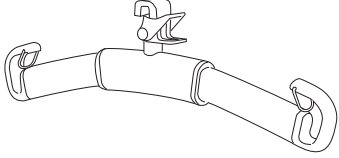
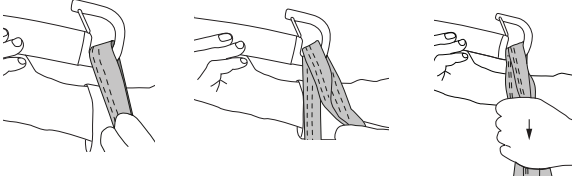

Slik festes et løfteseil på ulike løftebøyer

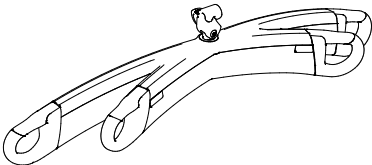
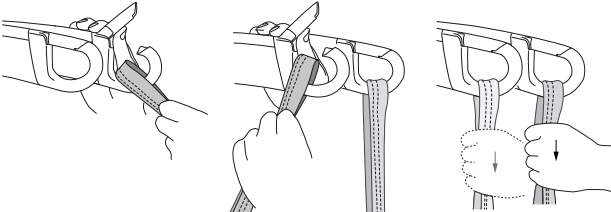
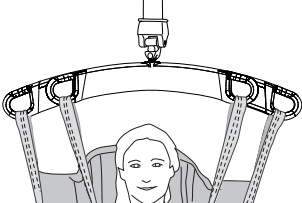
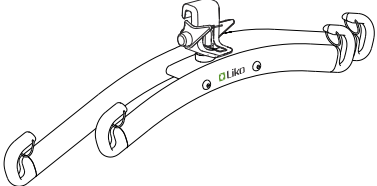
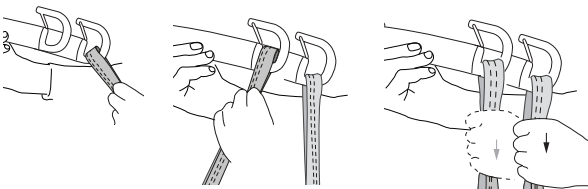
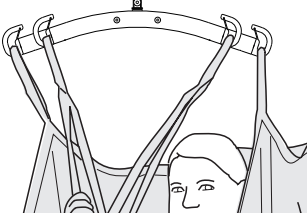
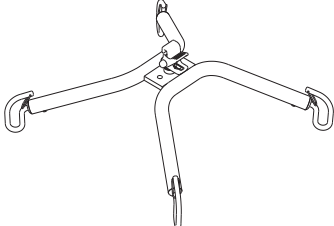
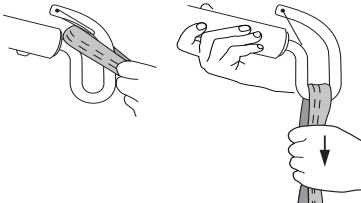
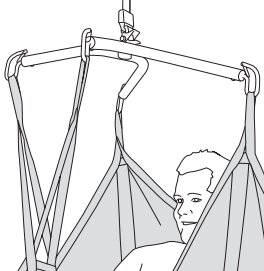
Løftebøyle	Løfteseilløkker på løftebøylekroker	Riktig
 <p>SlingGuard™</p>		
 <p>Universal</p>		
 <p>SlingGuard™ Twin</p>		
 <p>Universal Twin</p>		
 <p>Cross-Bar</p>		

Feil!

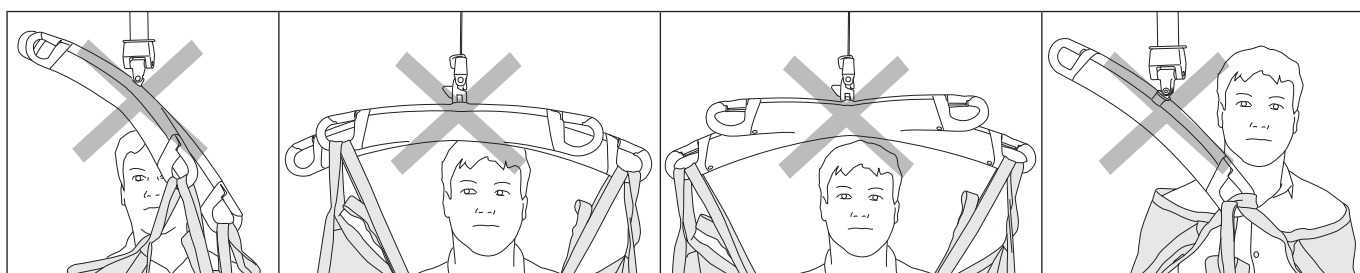

Hvordan feste en ComfortSling Plus til en løftebøyle med 4 kroker (Twin-bars og Cross-bars)

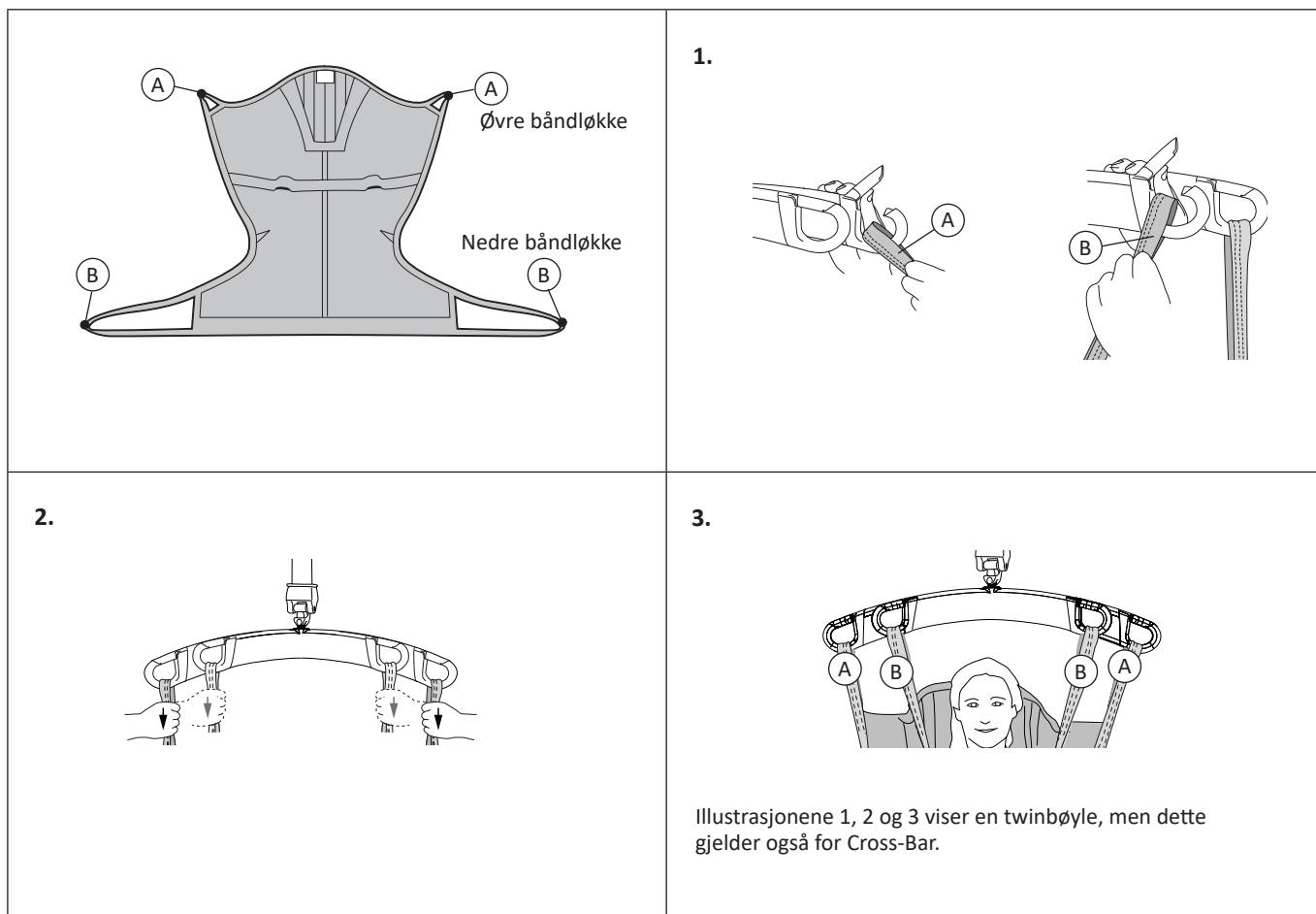

Løfte fra ryggeleie

Tenk på din egen arbeidsstilling i tillegg til brukers komfort. Bruk sengens heve- og senkefunksjon.

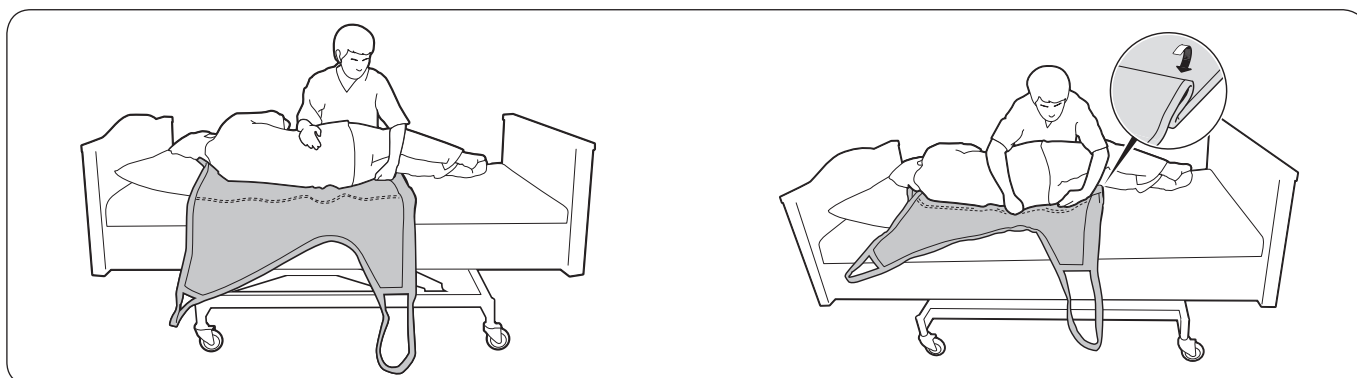

Snu brukeren mot deg for å forhindre at brukeren faller ut av sengen. Plasser kanten på løfteseilet så langt inn under brukeren som mulig, og med den nedre kanten rett under buen på knærne til brukeren.

Brett seilet ett par ganger slik at den midtre ryggstroppen følger ryggraden til brukeren når brukeren roteres forsiktig bakover.



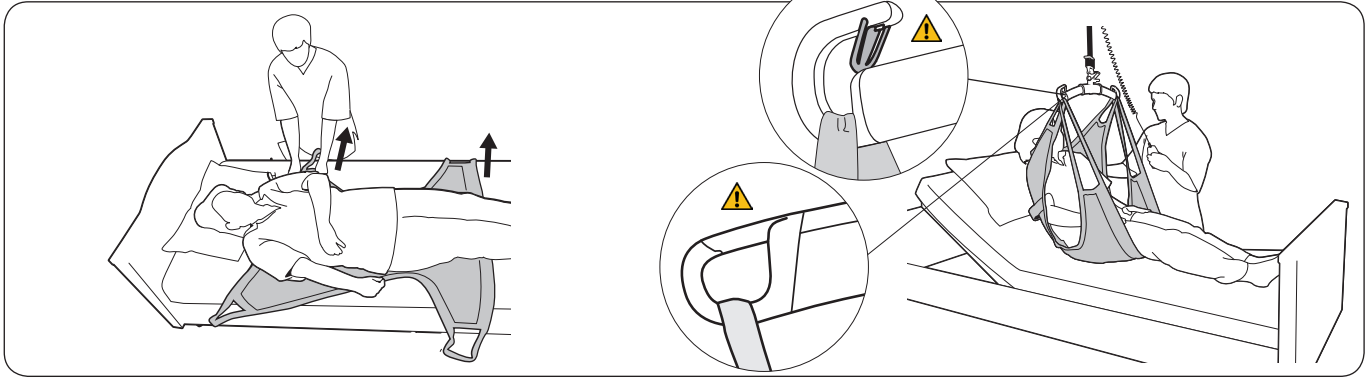

Ta løfteseilet forsiktig ut på den andre siden. Pass på at brukeren er plassert midt på seilet. Juster plasseringen etter behov. Den nedre kanten av løfteseilet skal være rett under buen på knærne til brukeren.

Løft den bakre støtten. Hekt først de øvre båndløkkene til løftebøylen og deretter de nedre båndløkkene. På side 6–7 finner du instruksjoner om hvordan du fester løfteløkkene på forskjellige løftebøyler. Løft brukeren. Når brukeren er løftet, vil den nedre kanten av løfteseilet være plassert omlag 0–10 cm over knebuen.

Alternativ metode for plassering av løfteseilet: For brukere som ikke kan snus over på sidene, kan det brukes glidebrett til å plassere løfteseilet ved ryngleie. Plasser to glidebrett under brukeren og plasser løfteseilet ved å trekke det mellom glidebrettene. Kontakt din Hill-Rom-representant for mer informasjon.

Gå tilbake til ryngleie

Tenk på din egen arbeidsstilling i tillegg til brukerens komfort. Bruk sengens heve- og senkefunksjon. Senk pasienten ned på sengen og koble båndløkkene for løfteseilet fra løftebøylen.

Fjerne løfteseilet



Brett seilet inn under seg selv og skyv det så langt inn under brukeren som mulig.

Snu brukeren forsiktig mot deg. **Tips:** Bruk løfteseilet for å gjøre det enklere å svinge. Trekk løfteseilet forsiktig unna.

Løfte fra gulvet

Vi anbefaler Liko ComfortSling Plus High mod. 350 når du skal utføre løft fra gulvet. Den gir god støtte til hodet.

Løfte til rullestol

Når brukeren skal plasseres i rullestolen, er det viktig at vedkommende kommer langt nok bak i stolen til å sitte godt. Det er flere måter å oppnå dette på.

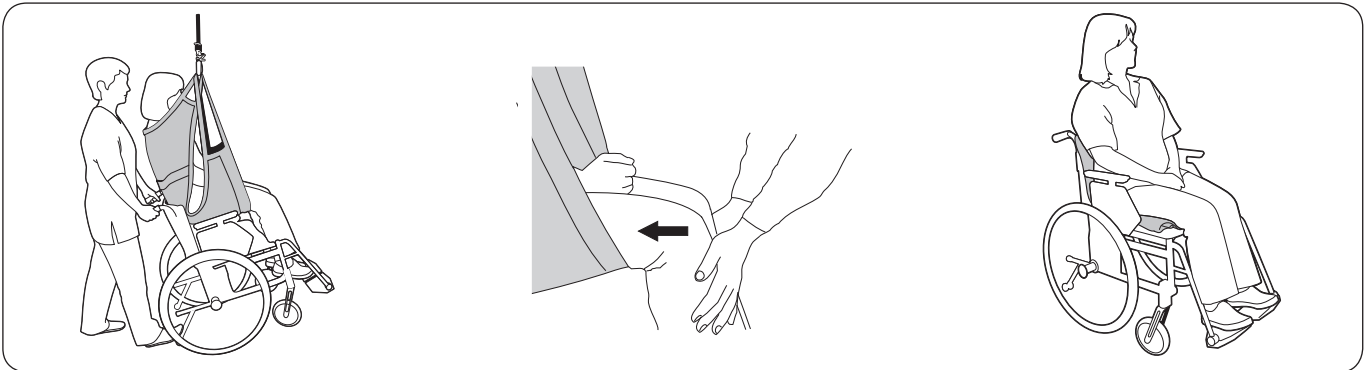

For å gjøre det lettere å plassere brukeren i rullestolen kan stolen lene bakover under senkesekvensen. La baken gli ned langs den bakre støtten før den siste delen. Følg med på plasseringen til rullestolen ved å holde foten din på tippevernplaten.

En annen metode er å legge et lett trykk under knærne til brukeren under senkesekvensen, slik av baken presses inn mot ryggstøtten. Hvis det er styrehåndtak på løfteseilet, kan du styre med det.

Etter at løftet til stolen eller rullestolen er gjennomført, hekter du båndløkkene fra løftebøylen og bretter løfteseilet unna vei.

⚠ MERK! Overdreven kraft på styrehåndtakene kan føre til at løfteseilet revner. Ikke bruk styrehåndtakene til å løfte!

Løfte fra rullestol

⚠ Kontroller at løfteseilet er riktig plassert før du overfører brukeren fra rullestolen.

Noen ganger kan brukeren ha beveget seg fremover i rullestolen og også på løfteseilet. Løfteseilet bør dekke minst halvparten av undersiden av låret for at det skal være trygt å løfte. Hvis det ikke er tilfelle, må brukeren plasseres manuelt i en gunstig stilling.

Forskjellige sittestillinger avhengig av valg av løftebøyle

Liko ComfortSling Plus, mod. 300

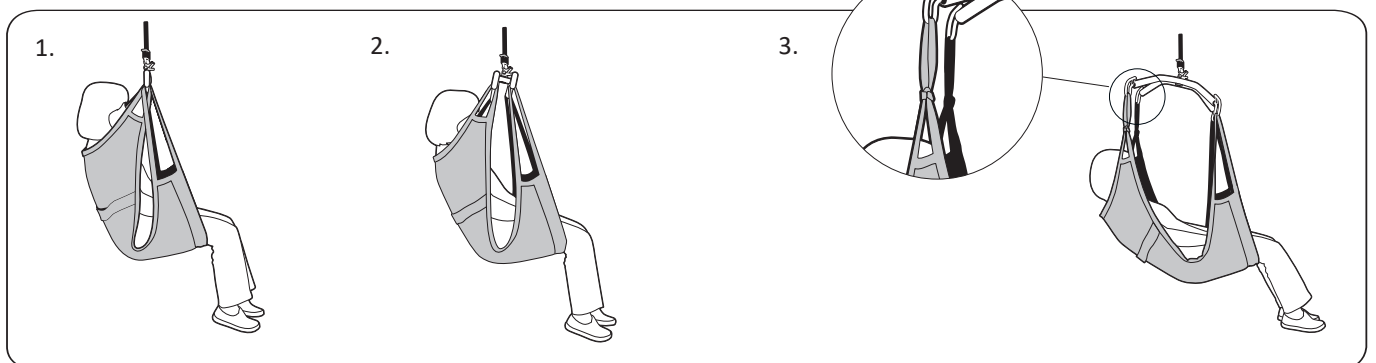

1. Liko ComfortSling Plus, mod. 300, i kombinasjon med Liko Universal SlingBar 450 gir en rak sittestilling.

2. Liko ComfortSling Plus, mod. 300, i kombinasjon med en Twin-Bar 670 gir en noe tilbakelent sittestilling samt ekstra plass til skuldrene.

3. Liko ComfortSling Plus, mod. 300, i kombinasjon med Liko Sling Cross-Bar 450 eller 670, gir en tilbakelent sittestilling med mindre bue i hofteløddet. Cross-Bar 670 gir også ekstra plass til skuldrene.

Liko Universal SlingBar 450 i kombinasjon med SideBars gir den samme tilbakelente sittestillingen.

⚠ For kombinasjonene under punkt 3 skal det **alltid** brukes 12 cm Extension Loops på de øvre båndløkkene. Når du løfter, må du passe på at den nedre kanten på løfteseilet er i samme høyde som knebuen. Dette gjelder også i kombinasjon med den eldre Liko kryssbøylen.

Liko ComfortSling Plus High, mod. 350

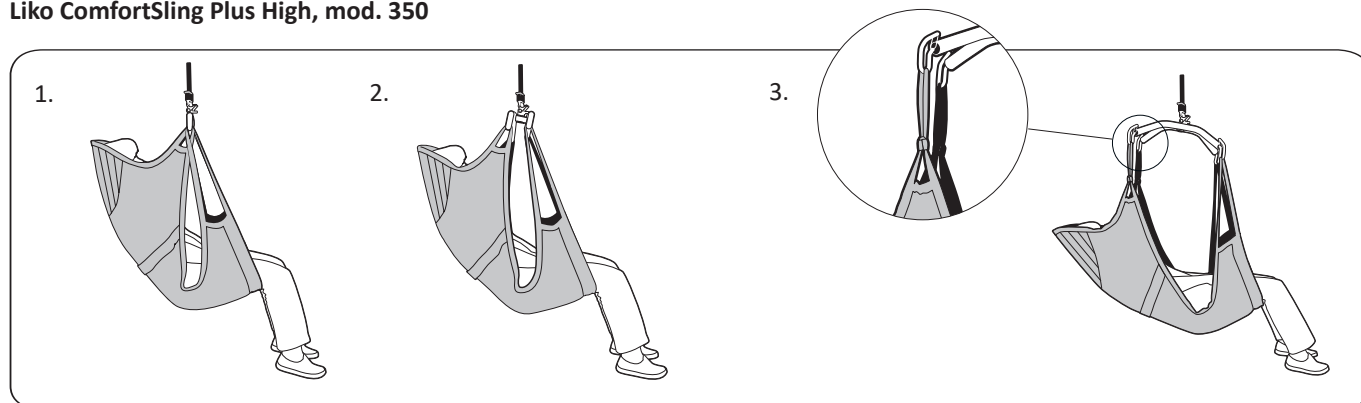

1. Liko ComfortSling Plus, mod. 350 i kombinasjon med Liko Universal SlingBar 450 gir en behagelig, tilbakeleent sittestilling.

2. Liko ComfortSling Plus, mod. 350, i kombinasjon med en Twin-Bar 670, gir en tilbakeleent sittestilling samt mindre bue i hofteløddet og ekstra plass til skuldrene.

3. Liko ComfortSling Plus, mod. 350, i kombinasjon med Liko Sling Cross-Bar 450 eller 670, gir en tilbakeleent sittestilling. Cross-Bar 670 gir også ekstra plass til skuldrene.

Liko Universal SlingBar 450 i kombinasjon med SideBars gir den samme tilbakeleente sittestillingen.

⚠ For kombinasjonene under punkt 3 skal det **alltid** brukes 12 cm Extension Loops på de øvre båndløkkene. Når du løfter, må du passe på at den nedre kanten på løfteseilet er i samme høyde som knebuen. Dette gjelder også i kombinasjon med den eldre Liko kryssbøylen.

Forskjellige løftebøyer

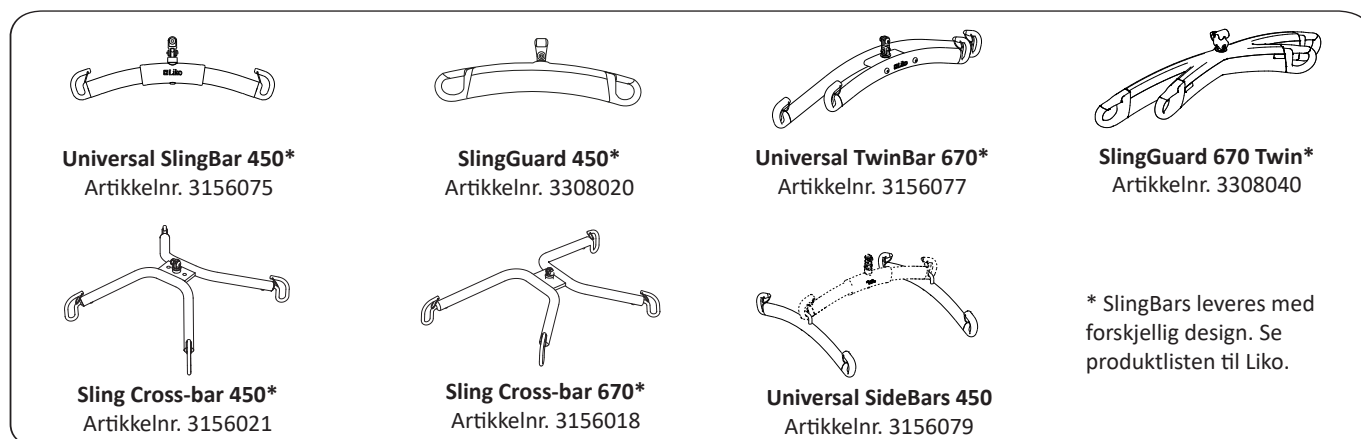

* SlingBars leveres med forskjellig design. Se produktlisten til Liko.

Extension Loop, grønn, 12 cm
 Extension Loop, grønn, 22 cm
 Extension Loop, grå, 12 cm
 Extension Loop, grå, 22 cm

Tilbehør

artikkelnr. 3691102
 artikkelnr. 3691103
 artikkelnr. 3691302
 artikkelnr. 3691303

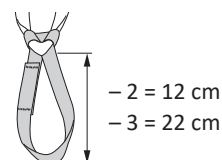

Oversikt Liko™ ComfortSling Plus mod. 300, 350

Produkt	Art.nr.	Størrelse		Makslast ¹
Liko ComfortSling Plus, mod. 300	35300304	S	Small	200 kg
Liko ComfortSling Plus, mod. 300	35300305	M	Medium	200 kg
Liko ComfortSling Plus, mod. 300	35300306	L	Large	200 kg
Liko ComfortSling Plus, mod. 300	35300307	XL	Extra large	300 kg
Liko ComfortSling Plus High, mod. 350	35350304	S	Small	200 kg
Liko ComfortSling Plus High, mod. 350	35350305	M	Medium	200 kg
Liko ComfortSling Plus High, mod. 350	35350306	L	Large	200 kg
Liko ComfortSling Plus High, mod. 350	35350307	XL	Extra large	300 kg

¹Det kreves løfter/tilbehør som er ment for samme belastning eller større, for å opprettholde makslast.

Modell	Størrelse		Vekt bruker ²	Bredde (A)	Høyde (B)
300	S	Small	25–50 kg	47 cm	85 cm
300	M	Medium	40–80 kg	56 cm	100 cm
300	L	Large	70–110 kg	78 cm	121 cm
300	XL	Extra large	> 100 kg	80 cm	128 cm
350	S	Small	25–50 kg	47 cm	120 cm
350	M	Medium	40–80 kg	56 cm	136 cm
350	L	Large	70–110 kg	67 cm	145 cm
350	XL	Extra large	> 100 kg	67 cm	153 cm

²Angitt brukervekt er kun veiledende – avvik kan forekomme.

Hvis brukeren har dårlig muskeltonus og synker for langt ned i ComfortSling, bør du vurdere en mindre størrelse.

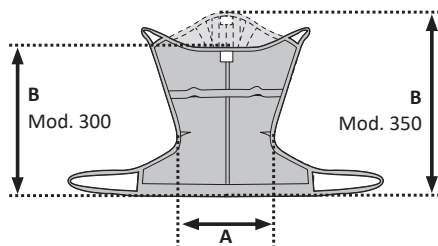

Materiale

ComfortSling Plus er laget av nettpolyester.

Anbefalte kombinasjoner

Anbefalte kombinasjoner av Liko™ ComfortSling Plus med Likos festestenger:	Mini 220	Sling bar 350 ⁴	Sling bar 450 ²	Sling bar 600 ⁵	Twin bars 670 ³	Sling Cross-bar 450	Kryssbøyle 670	Univ. SideBars + Universal 350	Univ. SideBars + Universal 450
ComfortSling Plus, mod. 300 S	2	1	1	4	4	1 ¹	4	1 ¹	1 ¹
ComfortSling Plus, mod. 300 M	2	2	1	2	1	1 ¹	1 ¹	1 ¹	1 ¹
ComfortSling Plus, mod. 300 L	3	2	1	1	1	1 ¹	1 ¹	1 ¹	1 ¹
ComfortSling Plus, mod. 300 XL	3	3	2	1	1	2 ¹	1 ¹	2 ¹	1 ¹
ComfortSling Plus, mod. 350 S.	2	1	1	4	4	1 ¹	4	1 ¹	1 ¹
ComfortSling Plus High, mod. 350 M.	3	2	1	1	1	1 ¹	1 ¹	1 ¹	1 ¹
ComfortSling Plus High, mod. 350 L	3	2	1	1	1	1 ¹	1 ¹	1 ¹	1 ¹
ComfortSling Plus High, mod. 350 XL	3	3	2	1	1	1 ¹	1 ¹	2 ¹	1 ¹

Forklaring: 1 = Anbefalt, 2 = Kan fungere, 3 = Anbefales ikke, 4 = Uegnet

¹ ⚠️ Bruk alltid 12 cm Extension Loops på de øvre båndløkkene.

Når brukeren sitter, skal den nedre kanten av løfteseilet skal være i nærheten av knebuen.

² Sling bar 450 viser til Universal SlingBar 450 artikkelnr. 3156075, 3156085 og 3156095, SlingBar Standard 450 artikkelnr. 3156001, 3156003, 3156007 og 3156016, samt SlingGuard 450 artikkelnr. 3308020 og 3308520.

³ Twin bars 670 viser til Universal TwinBar 670 artikkelnr. 3156077 og 3156087 og SlingGuard 670 Twin artikkelnr. 3308040 og 3308540.

⁴ SlingBar 350 viser til Universal SlingBar 350 artikkelnr. 3156074, 3156084 og 3156094.

⁵ Sling bar 600 viser til Universal SlingBar 600 artikkelnr. 3156076 og 3156086.

For kombinasjoner med andre Liko løftebøylere, ta kontakt med Hill-Rom.

Andre kombinasjoner

Kombinasjoner av andre tilbehør/produkter enn de som er anbefalt av Liko, kan føre til fare for brukerens sikkerhet.



www.hillrom.com

Liko AB
Nedre vägen 100
975 92 Luleå, Sverige
+46 (0)920 474700

Liko AB is a subsidiary of Hill-Rom Holdings, Inc.

Enhancing outcomes for
patients and their caregivers:

Hill-Rom