

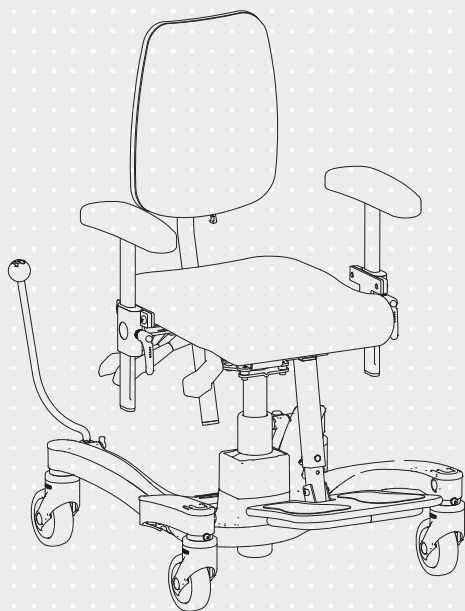

VELA Tango

VARIANT: 600 & 600EL

Manual. nr. 105670



VELA Tango 600

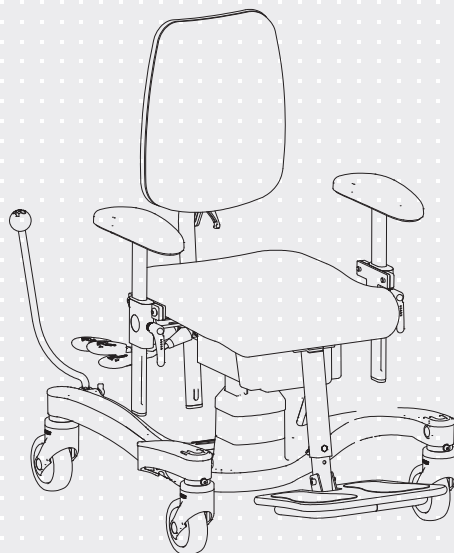

VELA Tango 600EL



ISO 9001
ISO 14001

Stolens design varierer avhengig av modell

STOLENS FUNKSJONER



Rygg høyde



Ryggvinkel



Setedybde



Brems



Setevinkel

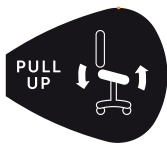

Tilt

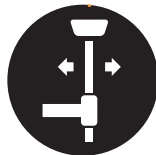

Armlensbredde



Armlenshøyde



Seterotasjon (kun 600S)
(håndtak på venstre side)



Elektrisk høydeinnstilling

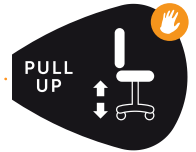

Manuel høydeinnstilling



INNHOLDSFORTEGNELSE

1.0. INNLEDNING	4
1.1. ADVARSLER	5
1.2. FEILSØKING	6
1.3. VELA TANGO MED ELEKTRISK SETELOFT	7
1.3.1. Inngangseffekt	7
1.3.2. Stråling	7
1.3.3. Overstrømsvern	7
1.4. MÆRKER ANVENDT PÅ STOLEN	8
1.5. SIKKERHET	8
1.5.1. Beregnet bruk	8
1.5.2. Transport	9
1.6. REKLAMASJONSRETT	9
1.7. UTPAKKING AV STOLEN	9
1.8. VEDLIKEHOLD	9
1.8.1. Hjul	10
1.8.2. Rengjøring	10
1.8.3. Polstringsoverflater	10
1.8.4. Gjenbrukshjelpemiddel	10
1.9. GJENBRUK OG GJENVINNING	10
2.0. BRUKSANVISNING	11
2.0.1. Påsetting av rygstøtte	11
2.0.2. Høydeinnstilling (el)	11
2.0.3. Soft touch kontakt (el)*	11
2.0.4. Høydeinnstilling (manuell)*	11
2.0.5. Innstilling av setevinkel	12
2.0.6. Innstilling av tilt	12
2.0.7. Innstilling av ryggvinkel	12
2.0.8. Innstilling av setedybde	12
2.0.9. Innstilling av rygghøyde	13
2.0.10. Rygghåndtak*	13
2.0.11. Innstilling av armlene, høyde	13
2.0.12. Innstilling av armlene, bredde	13
2.0.13. Fotstøtte*	14
2.0.14. Rotasjon (manuell)*	14
2.0.15. Bremse	14
2.0.16. Fotpedal til bremse	14
2.0.17. Innstilling av vinkel på bremse	15
2.0.18. Skyvebøyle*	15
2.0.19. Lading (el)	15
2.0.20. Håndkontroll (el)*	15
2.0.21. El-bremse (el)*	16
2.0.22. Oppfellbar fotstøtte*	16
2.0.23. 4-Hjulsbremse*	16
2.0.24. Tilbehørsliste	16

1.0. INNLEDNING

KJÆRE KUNDE

Lykke til med din nye VELA-stol. Vi er sikre på at denne stolen vil være til daglig glede for deg. Denne brukermanualen gir nyttige opplysninger om justering, betjening og vedlikehold.

Viktig

Vennligst les denne brukermanualen grundig og ta vare på den til senere bruk. Den bør alltid være tilgjengelig for brukeren og følge stolen. Brukermanualen kan også finnes på www.vermundlarsen.no, hvor du i tillegg kan finne annen relevant informasjon om våre stoler.

Har du spørsmål, opplever feil eller utilsiktede hendelser, kontakt din VELA-leverandør.

Vi forbeholder oss retten til å gjøre endringer.

Vermund Larsen Norge AS

Solgaard Skog 4
1599 Moss
Norge
www.vermundlarsen.no

1.1. ADVARSLER



Bruk	Ved allergisk reaksjon, opphør bruk av stolen og konsulter med legen din
Bruk	Bruk kun originale VELA-reservedeler
Bruk	Bruk kun den medfølgende laderen til lading av stolen
Bruk	Gjør ikke endringer på tilbehøret som følger med stolen
Bruk	Bruk kun stolen til det tiltenkte formålet
Bruk	Juster kun sete- og ryggvinkel mens brukeren sitter i stolen med føttene i kontakt med gulvet
Bruk	Stolen skal alltid være bremset når man setter seg ned eller reiser seg opp fra den
Bruk	Bremsestangen må bare brukes til å betjene bremsen. Hvis du legger for mye belastning på bremsestangen, kan bremsestangen/-holderen gå i stykker og dermed miste sin funksjon
Bruk	På glatte overflater som høytpolerte gulv eller marmorfliser kan det oppleves at stolen glir. Her anbefales det å bruke en 4-hjulsbrems
Bruk	Bruk aldri stolen på overflater med nivåforskjeller, da det kan oppstå risiko for at stolen blir ustabil
Bruk	Service utover vanlig rengjøring bør alltid utføres av en fagperson
Bruk	Utfør aldri service på stolen mens den er i bruk
Bruk	Følg alltid anbefalingene for vedlikehold og rengjøring
Bruk	Stolens funksjoner er tiltenkt stolens bruker. Kun brukeren eller fagpersonale med opplæring bør justere stolen mens brukeren sitter i den
Bruk	Elektrisk høydejustering skal maksimalt brukes i 2 minutter om gangen
Bruk	Ved elektrisk feil eller utilsiktet endring av høydejusteringen, hold begge høydejusteringsknappene inne samtidig i 10 sek.
Bruk	Det kan oppstå klemfare ved bevegelige deler. Bruk derfor aldri stolen hvis brukeren eller andre holder under setet og nedenfor
Kvelningsfare	Kvelningsfare ved små deler. La aldri små barn leke med stolen, da små deler kan tas av
Kvelningsfare	Hvis stolen har elektrisk høydejustering, vil det være lange kabler til stede. La aldri barn leke med disse
Elektrisk støy	Bruk av andre kabler enn de som er standard kan øke den elektriske strålingen eller redusere den elektriske immuniteten
Elektrisk støy	Unngå å plassere stolen nært apparater som avgir elektrisk støy
Elektrisk støy	Stolen må kun brukes sammen med tilbehørene som er nevnt i denne brukermanualen, da elektromagnetiske forstyrrelser kan ellers forekomme
Elektrisk støy	Hvis stolen beveger seg utilsiktet eller ikke fungerer som forventet, finn et annet sted å sette stolen

1.2. FEILSØKING

Feil	Mulig årsak og løsning
Elektrisk høydeinnstilling virker ikke	Kontakten i armlenet står ikke i. Sett i kontakten Der er ikke strøm i stolens batteri. Lad opp batteriet med den medfølgende laderen Sikringen har gått. Se punkt 1.3.3. Høydejusteringen må nullstilles. Trykk og hold inne på opp- og nedknappen (samtidig) i minst 20 sekunder til heisen er i laveste posisjon.
Høydejustering med gasspatron fungerer ikke	Der er for stor belastning eller ujevn belastning på stolen. Prøv å justere høyden, uten at du sitter i stolen. Hvis dette ikke fungerer er gasspatronen defekt og bør byttes ut. Kontakt din VELA-leverandør
Bremsen fungerer ikke	Bremsen er ikke aktivert. Se punkt 2.0.15., 2.0.16., 2.0.21. eller 2.0.23.
Armlene virker løs	Håndskruen er løs enten i bredde- eller høydejustering. Stram håndskruen
Stolen ruller ikke godt	Hjul er blokkert. Rens hjulene for trådrester o.l.
Bremsestang eller understell er i veien når jeg forflytter meg i stolen	Du har en stol med seterotering. Bruk seteroteringen for å rette opp stolen igjen. Se punkt 2.0.14.
Bremsestang virker løs	Håndskruen som holder bremsestangen er løs. Stram skruen. Se avsnitt 2.0.17.
Ryggboyle glir ned	Stram håndskruen ytterligere som vist i punkt 2.0.1. Håndskruen kan strammes hardt til uten å skade produktet

Hvis de ovenstående løsningene ikke løser ditt problem, bør du kontakte din VELA-leverandør

1.3. VELA TANGO MED ELEKTRISK SETELØFT

1.3.1. INNGANGSEFFEKT

Spenning: 24VDC

Strøm: 0,5A

Effekt: 12VA

1.3.2. STRÅLING

En VELA-stol med elektriske funksjoner er testet og overholder gjeldende krav vedrørende elektromagnetisk stråling (EMC-krav). Stolen testes etter følgende spesifikasjoner:

:: Emission class CISPR 11, Group 1, Class B

Se flere detaljer på www.vermundlarsen.no

1.3.3. OVERSTRØMSVERN

Det er en smeltesikring på stolen som beskytter mot overstrøm. Den utskiftbare delen av sikringen har følgende spesifikasjoner:

:: Flat sikring, type: ATOF Blade fuse, fast acting

:: Spenning: 32V

:: Strøm: 10A

:: Maks. strøm: 1000A

Sikringen må kun byttes av en fagperson, da årsaken til feilen skal undersøkes samtidig slik at stolen fortsatt er trygg å bruke.

GENERELT

1.4. MÆRKER ANVENDT PÅ STOLEN

Advarsel	Klemfare: Hold hender og fingre borte fra bevegelige deler	
Ikone	Les manual før bruk	
Ikone	Del som brukes: Type B jf. IEC60601-1 dekker over følgende område på stolen:	
Etikett	60 x 22,5 mm De siste seks sifre er produktets id-nummer: Denne etiketten gjelder kun for stol med elektriske funksjoner: Stolen er IP21-godkjent, hvilket referer til beskyttelse mot vanndråper samt mot berøring av farlige deler med en finger.	

Merking på stolen bør kunne leses fra ca. 40 cm avstand i normalt dagslys.
For merking relatert til betjening henvises det til avsnitt 2.0.

1.5. SIKKERHET

Denne stolen er CE-merket og overholder gjeldende EU-regler.

Stolen er produsert av:
VELA, Gøteborgvej 8-12,
9200 Aalborg SV, Danmark.

VELA Tango med elektriske funksjoner overholder alle sikkerhetskrav i henhold til IEC 60601-1, herunder krav til EMC i henhold til IEC60601-1-2.

1.5.1. BEREGNET BRUK

Denne stolen er beregnet til å støtte barnet i sittende stilling, mens barnet utfører innendørs daglige aktiviteter, herunder arbeidsaktiviteter.

- :: Stolen er ikke laget for å stå på
- :: Stolen skal alltid bremses når man setter seg eller reiser seg.

Alle varianter av denne stolen er testet og godkjent for en maksimal belastning på 80 kg. For optimal bruk er stolens anbefalte brukervekt 15-50 kg.

Merk: Personer som bruker sele i stolen skal alltid være under oppsyn når selen er i bruk.

1.5.2. TRANSPORT

Ved transport av stolen i bil, fly og andre transportmidler, bør man alltid bruke stolens brems. Stolen er ikke godkent som passasjer sete i transportmidler og må derfor ikke brukes som det.

Stolen kan klare følgende transportspesifikasjoner:

Temperatur: - 20°C til + 60°C

Luftfuktighet: 15-95%

La stolen stå i 24 timer før den tas i bruk hvis den har vært oppbevart i lavere temperaturer enn - 10°C.

1.6. REKLAMASJONSRETT

VELA gir reklamasjonsrett etter gjeldende lovgivning i det landet hvor stolen er levert. Reklamasjonsretten gjelder kun ved bruk av originale reservedeler og tilbehør, samt tilpasninger utført av fagpersoner.

VELA påtar seg ikke ansvar for skader på produktet eller brukeren som har oppstått pga.:

:: Transport

:: Misbruk

:: Vanlig slitasje

:: Feilbruk

:: Bruk av uoriginale reservedeler og tilbehør

:: Tilpasninger gjennomført av uautoriserte personer

1.7. UTPAKKING AV STOLEN

Stolen leveres i miljøvennlig og gjenbruksegnet emballasje.

Dersom det er mangler eller transportskade på stolen, bes du straks kontakte din VELA-leverandør. I slike tilfeller må du ikke forsøke å reparere eventuelle skader selv eller ta stolen i bruk.

Ved levering mottar du:

:: VELA-stol

:: Brukermanual for stolen

:: Batterilader (kun for stoler med elektriske funksjoner)

Merk: se punkt 2.0.1. for korrekt montering av ryggstøtte.

1.8. VEDLIKEHOLD

Vi anbefaler årlig ettersyn av stolen for å finne frem til eksempelvis defekte og slitte deler. Man bør selv stramme alle justerbare deler regelmessig. På www.vermundlarsen.no finnes diverse veiledninger.

1.8.1. HJUL

Det anbefales å kontrollere hjul og rengjøre for eventuelle trådrester o.l. med jevne mellomrom. Visse gulvtyper samler opp skitt på hjulbanene. Rens derfor hjulbanene etter behov.

1.8.2. RENGJØRING

Rengjøres med lunkent vann som evt. er tilsatt en pH-neutral såpe.

1.8.3. POLSTRINGSOVERFLATER

Stoff: Rengjøres ved kjemisk rens, med møbelrens eller en godt vridd klut med vann.

Kunststoff/kunstskinn: Rengjøres med en godt vridd klut med vann eller mild såpe.

Skinn: Rengjøres med støvsuging med myk børste. Unngå bruk av rengjøringsmiddel.

Merk: På www.vermundlarsen.no kan du finne rengjøringsveiledninger for alle våre standard polstringsyper.

1.8.4. GJENBRUKSHJELPEMIDDEL

Din VELA-stol kan gjenbrukes når du ikke lenger har bruk for den, hvis den får service av en tekniker først.

Den forventede levetiden for stolen er 5 år ved normal og korrekt bruk. Vi anbefaler at VELA, din VELA-leverandør eller fagpersonale med opplæring utfører årlige ettersyn med evt. bytting av slitedeler.

1.9. GJENBRUK OG GJENVINNING

Dette produktet inneholder materialer som kan gjenbrukes. Derfor skal produktet gjenvinnes i overensstemmelse med lokal lovgivning og ikke sammen med vanlig husholdningsavfall. Korrekt gjenvinning og gjenbruk bidrar til å forhindre negativ påvirkning på miljø og mennesker.

Merk: Elektrisk og elektronisk utstyr og medfølgende batterier inneholder materialer, komponenter og stoffer som kan være skadelige for menneskers helse og for miljøet hvis avfallet ikke håndteres korrekt.

Elektrisk og elektronisk utstyr og batterier er merket med nedenstående ikon. Dette symboliserer at elektrisk og elektronisk utstyr samt batterier ikke må bortskaffes sammen med usortert husholdningsavfall, men skal leveres for seg.

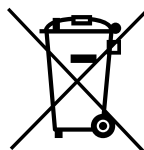

Det er viktig at du leverer dine oppbrukte batterier til de ordningene som er etablert. På denne måten er du med på å sørge for at batteriene gjenvinnes i overensstemmelse med lovgivningen og ikke påfører miljøet unødig belastning.

2.0. BRUKSANVISNING

Bytting av gassfjær og elektrisk heis skal kun utføres av en tekniker fra VELA eller av en person som er utdannet innenfor dette feltet.

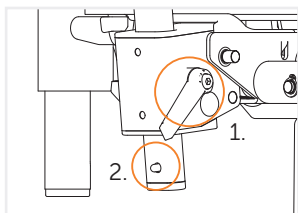

2.0.1. PÅSETTING AV RYGGSTØTTE

Hurtigtløserhåndtaket (1) for justering av ryggstøtten er satt i åpen stilling. Trykk på låsepinnefjæren (2) og skyv ryggstøttearmen gjennom hullet. Stram hurtigtløserhåndtaket etterpå. **Merk:** Sjekk at låsetappen er ute, og ryggen ikke kan trekkes opp uten å trykke inn låsetappen.



2.0.2. HØYDEINNSTILLING (EL)

Kan betjenes fra undersiden av enten høyre eller venstre armlene. Trykk på den fremre knappen for opp og den bakre knappen for ned. Armlenet kan lett flyttes til motsatt side. **Merk:** Høydefunksjonen må bare brukes kontinuerlig i ett minutt, deretter ni minutters pause.



2.0.3. SOFT TOUCH KONTAKT (EL)*

Betjenes ved å trykke opp/ned på soft touch-kontakten, som er plassert under høyre eller venstre armlen. Slipp kontakten når ønsket høyde er oppnådd.

Merk: Stolen er også tilgjengelig med høydejustering via håndkontroll (hvis for eksempel pleiepersonell må kunne justere høyden).



2.0.4. HØYDEINNSTILLING (MANUELL)*

Stilles inn ved å trekke opp det fremre håndtaket på høyre side.

* Avhengig av modell

Merk: Innstilling av ryggvinkel, setevinkel, tilt og setedybde skal alltid skje med føttene hvilende på gulv.



2.0.5. INNSTILLING AV SETEVINKEL

Stilles inn ved å trekke opp det midterste håndtaket på høyre side.



2.0.6. INNSTILLING AV TILT

Hele sitteenheten beveger seg (sete og rygg sammen) ved å løfte det midterste håndtaket på høyre side.



2.0.7. INNSTILLING AV RYGGVINKEL

Stilles inn ved å trekke opp det bakerste håndtaket på høyre side.

Betjen kun håndtaket, når noen sitter i stolen, da stolryggen vipper forover.



2.0.8. INNSTILLING AV SETEDYBDE

Stilles inn ved å trekke opp det bakerste håndtaket på høyre side (ryggvinkel). Stilles slik at setedybde passer brukeren av stolen.

Betjen kun håndtaket, når noen sitter i stolen, da stolryggen vipper forover.

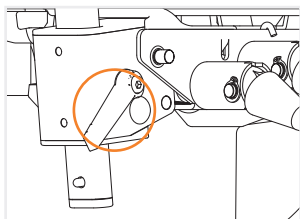

2.0.9. INNSTILLING AV RYGGHØYDE

Løsne grepet som er bak på ryggen. Innstill ryggen. Husk å stramme håndskruen etterpå.

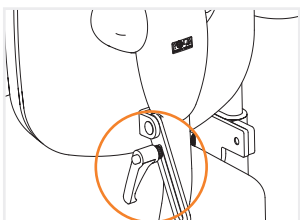

2.0.10. RYGGHÅNDTAK*

Løsne håndtaket som er bak på ryggen. Innstill ryggen. Husk å stramme håndtaket etterpå.

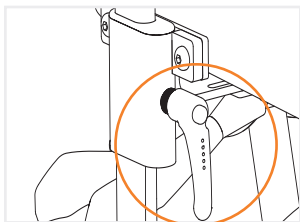

2.0.11. INNSTILLING AV ARMLENE, HØYDE

Stilles inn ved å løsne skruen på armlensstangen og innstille høyden på armlenet. Husk å stramme skruen igjen.

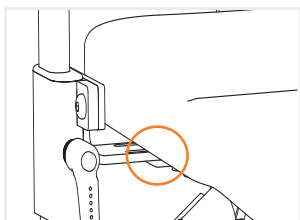

2.0.12. INNSTILLING AV ARMLENE, BREDDE

Innstilles ved å løsne skruene under setet og regulere armlensbredden ved å trekke armlenet utover. Husk å stramme skruene igjen.

Merk: Det er to skruer som må løsnes under setet.

* Avhengig av modell

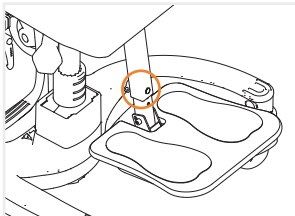

2.0.13. FOTSTØTTE*

Fotplaten kan stilles inn i lengden ved å løsne håndskruen som sitter midt på fotplatestangen. Husk å tette igjen skruen. Fotplaten kan foldes oppover slik at den ikke er i veien når man reiser seg og setter seg i stolen.

Advarsel: Denne fotplaten er ikke laget for å stå på - hvis dette gjøres er det fare for at stolen kan velte.



2.0.14. ROTASJON (MANUELL)*

Setet roteres ved å trekke i det bakre håndtaket på venstre side. Merk: Kan ikke brukes med Fotstøtte, pkt.: 2.0.13.

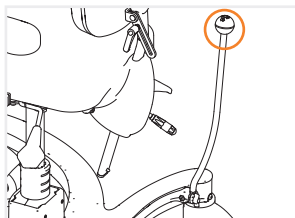

2.0.15. BREMSE

Stolen bremses ved å føre håndtaket på siden av stolen fremover. Lås opp stolen ved å føre håndtaket tilbake i loddrett posisjon.

Merk: Se justering av vinkel på bremse, pkt 2.0.17. for justering av bremSENS plassering og avstand til stolen.

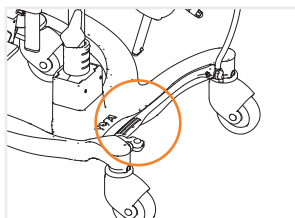

2.0.16. FOTPEDAL TIL BREMSE

Bremsen kan aktiveres med fotpedal ved å trykke foten mot bremseakselen på det viste område.

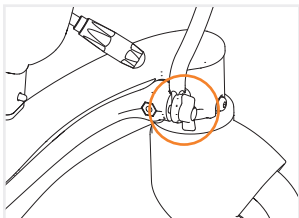

2.0.17. INNSTILLING AV VINKEL PÅ BREMSE

Løsne vingskruen på bremsestangen, og ta bremsestangen ut av holderen. Sett bremsestangen på den ønskede side og vinkel. Husk å skru vingskruen godt fast igjen.

Merk: Bremse kan justeres ved intervaller på 30°. Bremsestangen kan flyttes fremover/bakover og tettere på/lengre fra stolen etter behov. Bremsen kan også flyttes til motsatt side

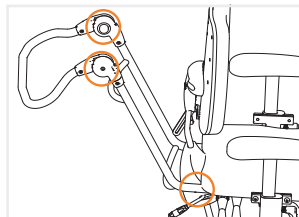

2.0.18. SKYVEBØYLE*

Skyvebøyle til persontransport i stolen. Skyvebøylen monteres i beslag under setet vha. to fingerskruer, hvor dybden også justeres. Høyden justeres ved å trykke de to knappene på siden av bøylen innover, samtidig som håndtaket plasseres i den ønskede høyden.

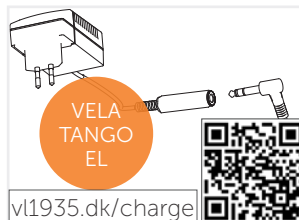

2.0.19. LADING (EL)

Lad hver dag. Ladesticket bak på armlene trekkes ut og settes i ladekontakt på batteriladeren. Batteriladeren settes så i stikkkontakten. Batteriene blir ladet når lampen på laderen lyser gult. Når lampen lyser grønt er batteriene ferdig ladet.

Merk: Stolen må ikke brukes under lading.



2.0.20. HÅNDKONTROLL (EL)*

Håndkontrollen anvendes via trykknapper på fronten.

Håndkontrollen kan ha en eller flere funksjoner. Se hvilke funksjoner knappene dekker på håndboksens ikoner.

Merk: Sett i plugg i håndboksen for å styre funksjoner.

Advarsel: Stolens bruksspesifikasjoner for temperatur endres ved bruk av håndboks til + 5°C til + 40°C!



* Avhengig av modell



2.0.21. EL-BREMSE (EL)*

Stolen bremses eller låses opp via håndkontroll eller vinkelkontakt. Det rådes til å bremse/låse opp stolen helt når denne funksjonen brukes. Kan også brukes sammen med 4-hjulsbremse (se pkt. 2.0.23.)

Merk: Denne bremsen kan bare brukes med kontakter under armene, kontakter på håndkontroll eller vinkelkontakt.

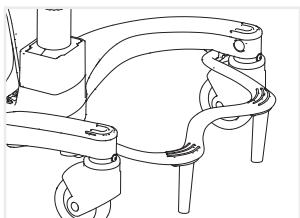

2.0.22. OPPFELLBAR FOTSTØTTE*

Stabiliserende fotstøtte som også kan brukes som fottrinn inn og ut av stolen.

Merk: Kan ikke kombineres med Fotstøtte, pkt.: 2.0.13.

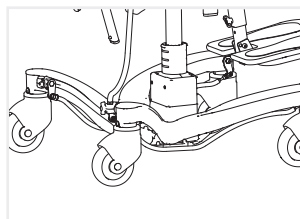

2.0.23. 4-HJULSBREMSE*

Aktiveres med håndbrems/fotbrems på de manuelle stolene og via håndboks eller kontakter på stoler med elektrisk 4-hjulsbremse. 4-hjulsbremse bremses på alle hjul og gir en stabil stol på ujevne overflater.

Merk: Ved el rådes det til å bremse/låse opp stolen helt, når funksjonen brukes.

2.0.24. TILBEHØRSLISTE

En VELA-stol kan fås med et bredt utvalg av tilbehør. Se komplett tilbehørsliste på: www.vermundlarsen.no.

Merk: Lader medfølger som tilbehør ved kjøp av en VELA-stol med elektriske funksjoner.

* Avhengig av modell