



medemagruppen



Serienummer: _____

Leveringsdato: _____ År 20 _____

Dette kjøretøyet er utlevert av:

Dato: /

Emballasjeinfo

Når produktet sendes, er det størst mulig omfang brukt gjenbrukspapp.

Når de leveres av konsulent er de normalt ikke pakket inn, ellers tar konsulenten med emballasjen i retur.

Vi har avtale med Averhoff A/S om bortskaffelse av emballasjeavfall.

Bilag: EI retur sertifikat for produktansvar.(side 60)

Medema Norge AS

Stamveien 6
Postboks 133
1483 Skytta

Telefon: 67 06 49 00
Faks: 67 06 49 90

Innholdsfortegnelse

Innholdsfortegnelse	3
Tiltenkt bruker.....	5
Tiltenkt miljø	5
Forholdsregler	6
Hjelp til svaksynte	6
FSN (Fields Safety Notice).....	6
Symboler	7
Advarsel!	7
Joystick	7
Introduksjon.....	8
Sete og rygg	9
Antennesebestandighet.....	9
Medema A/S Garanti.....	11
Betegnelser MC 1124 Barn - Spinalus-3.....	12
Før igangkjøring	13
Justering av støtdempere.....	14
Introduksjon CJSM1	15
Beteckningar - knappar.....	15
Betjening Joystick R-net.....	15
Skjermssymboler	16
Innstillinger	18
Selvhjelpguide	22
Sikkerhetskontroll	23
Programmering.....	24
Serienummer.....	25
Inn- og utstigning MC 1124 Barn.....	25
Kjøring med MC 1124 Barn	26
Elektromagnetisk kompatibilitet (EMC).....	29
Bremser	30
Sikringer	31
Batterier	32
Avhending av batterier.....	32
Lading.....	33
Vanlig vedlikehold	34
Serviceintervall	34
Forsikring.....	34
Oppbevaring	35
Transport i bil.....	35
Fastspenning med 4-punkt seler i bilgulv.....	36
DAHL docking systems	38
Montering av tilpasningssett for Dahl Docking låseplate .	43
Generell instruksjon om sikkerhets sele.....	45
Offentlig transporttrafik. (Tog / buss)	49
Transport i fly.....	50

Sleping.....	50
Hjulskift	51
Kontroll av batteripoler	55
Utskifting av batterier.....	55
Lys	57
Hoftebelte	58
Veskeholder	58
Fotplate/fotstøtte	59
Spinalis-3 innstillinger	75
Armlensjustering	77
Justering av nakkestøtte	80
Breddejustering av setet.	81
Dynamisk rygg justering.....	82
Dynamisk rygg justering.....	83
Utsvingbart styreboksfeste for Spinalus-3	84
Rekondisjonering	89
Annex - El-tilbake	90
Tekniske data	91
Cassasjon.....	93
Egne notater.....	94

Tiltenkt bruker

Den tiltenkte brukeren av rullestolen er en person med begrenset eller ingen mulighet til å forflytte seg selvstendig.

Rullestolen er utstyrt med en joystick som gjør det mulig for personer som bare har funksjonalitet i fingrene å forflytte seg selvstendig. Den kan kjøres med en hånd, enten høyre eller venstre.

Brukeren av rullestolen må ha et godt syn for å kunne oppfatte hendelser i trafikken, samt kunne se lyssignaler. Brukeren kan være døv og/eller stum.

Brukeren må ha en kognitiv kapasitet til å forstå drift av joystick og dens knapper og symboler, og for å kunne bruke stolen trygt i ulike miljøer.

Maksimal brukervekt er 80 kg.

Tiltenkt miljø

El-stolen din er designet for å yte beundringsverdig på tettpakket jord, gress, fast mark og grus. Bruk gjerne din elektriske stol trygt på plener og i parkområder.

Driftstemperatur: -25° to +50° Celsius

Oppbevaringstemperatur: -40° to +65° Celsius



Ikke bruk el-stolen i ferskvann eller saltvann.

Forholdsregler



Drift i regn, snø, salt, tåke/sprøyte forhold og på isete/glatte overflater kan ha en negativ innvirkning på det elektriske systemet. Vedlikehold og oppbevar el-stolen i en tørr og ren tilstand.

Langvarig eksponering for varme eller kalde forhold kan påvirke temperaturen på polstrede og ikke-polstrede gjenstander på rullestolen, noe som muligens kan føre til hudirritasjon. Vær forsiktig når du bruker elektrisk stol under ekstremt varme eller kalde forhold, eller når du utsetter elektrisk stol for direkte sollys i lengre perioder.

Hjelp til svaksynte

Hvis du har problemer med å lese de små bokstavene i brukermanualen, anbefaler vi at du besøker våre nettsider der du kan lese denne manualen i PDF-format. PDF-manualen kan forstørres på skjermen etter behov.

Hvis du synes det er vanskelig å forstå manualen og har generelle spørsmål om produktet, er du velkommen til å kontakte oss. Du finner kontaktinformasjonen på de bagerste sider av denne bruksanvisning.

FSN (Fields Safety Notice)

All informasjon om sikkerhet finnes på www.medema.com, som alltid er oppdatert med den nyeste sikkerhetsinformasjonen. Ved viktige endringer om sikkerheten sender vi en notis (FSN) direkte til kundene våre.

Symboler



Brukes i bruksanvisningen for å beskrive situasjoner hvor personskade kan oppstå og som derfor krever ekstra oppmerksomhet.



Brukes der teksten omhandler elektromagnetisk kompatibilitet (EMC).

Advarsel!



Av sikkerhetsårsaker må kjøretøyet ikke lånes ut til personer som ikke er fullt fortrolige med det. Kjøretøyet er beregnet til én person.



MC 1124 Barn er konstruert for en personvekt på maks. 80 kg.

Joystick



Joystickens styreboks må ikke utsettes for ekstreme temperaturer eller være i et fuktig miljø over lang tid.



Joystickens styreboks må ikke utsettes for kraftige slag.



Ikke slå av styreboksen under kjøring, unntatt i nødsfall, ettersom dette kan skade elektronikken.



Til rengjøring brukes en fuktig klut med mildt såpevann. Det må IKKE komme vann eller fukt inn i styreboksen.

Introduksjon

Vi gratulerer med din nye elektrisk drevne rullestol, MC 1124 Barn.

Du har nå overtatt et elektrisk drevet kjøretøy som er utviklet for bruk innendørs så vel som utendørs. I samsvar med europeisk standard EN 12184 et klasse B kjøretøy.

For å få full glede av dette kjøretøyet – og for å unngå driftsforstyrrelser og ulykker – anbefaler vi at du setter deg grundig inn i denne bruksanvisningen. Som ny bruker bør du særlig være oppmerksom på avsnittet Kjøring med MC 1124 Barn.

MC 1124 Barn er sikkerhetsmessig beregnet for bruk i minst 10 år, såfremt den gjennomgår service- og sikkerhetskontroll hvert tredje år. Service skal enten gjøres hos Medema Norge AS eller på et autorisert verksted.



VIKTIG: Av sikkerhetsmessige hensyn er det svært viktig at intervall for service- og sikkerhetskontroll overholdes for å minimere faren for bremsesvikt og kortslutninger i ledninger som kan føre til varmetvikling og brann.

Vi har et stort utvalg av tilbehør til MC 1124 Barn, som kan monteres for å gjøre hverdagen lettere for deg. Du er alltid velkommen til å kontakte oss for mer informasjon om spesialtilbehør og tilpassinger.

Medema AS er ikke ansvarlig for eventuelle skader og personskader som oppstår ved uegnet eller usikker bruk av MC 1124 Barn.

Har du ytterligere spørsmål om bruk av MC 1124 Barn eller denne bruksanvisningen, er du alltid velkommen til å kontakte oss:

Medema Norge AS
Tlf.: 67 06 49 00
E-post: firmapost@medema.no
Internett: www.medema.no

NB! Vi tar forbehold om trykkfeil. Vi forbeholder oss retten til å oppdatere denne bruksanvisningen etter behov.

Sete og rygg

Trekket på sete og rygg kan vaskes i vaskemaskin. Følg alltid vaskerådene som er på baksiden av setet pad / rygpuden.



Antennelsebestandighet

Nivået på antennelighetstest av setet Spinalus-3 er testet i henhold til DS/EN 1021-2:2014, som tilsvarer test med en fyrstikk.

Ingen andre deler er blitt testet.



Advarsel

Setet kan bli meget varmt, hvis det utsettes for direkte sollys. På samme måte som det kan bli kaldt hvis det utsettes for kulde.

Produsent
Medema A/S
Enggårdvej 7
DK-7400 Herning

Herning, 31. Maj 2022

EC - Samsvarserklæring MC 1124

Medema-A/S erklærer på vårt eget ansvar at produktserien nevnt nedenfor er produsert i samsvar med våre innlemmede standarder og er i samsvar med følgende direktiver og standarder hvis de brukes i henhold til våre instruksjoner:

Europaparlaments- og rådsforordning (EU) 2017/745 av 5. april 2017 om medisinsk utstyr.

EN 12184: 2014 Elektrisk drevne rullestoler, scootere og ladere dertil - Krav og testmetoder.

Europaparlaments- og rådsdirektiv 2006/42 / EF av 17. mai 2006 om maskiner og om endring av direktiv 95/16 / EF.

Europaparlaments- og rådsdirektiv 2011/65 / EU av 8. juni 2011 om begrensning av bruken av visse farlige stoffer i elektrisk og elektronisk utstyr.

DS/EN IEC 63000:2018 Teknisk dokumentasjon for vurdering av elektriske og elektroniske produkter med hensyn til begrensning av farlige stoffer.

ISO 14971:2019 Medisinsk utstyr - Anvendelse av risikostyring på medisinsk utstyr.

Bruk : Transport av mennesker med gangproblemer
Risikoklassifisering : 1 i henhold til regel 1

Produktspekteret til **MC 1124** er som følger:

Produktnavn	Basis UDI-DI
MC 1124	5707299MC1124MV
MC 1124 Low Rider	5707299MC1124LRHU
MC 1124 Barn	5707299MC1124CHGD

Medema-A/S



.....
Klaus Smedegaard
General Manager

Rev. 2

Medema A/S

Enggårdvej 7
Snejbjerg
7400 Herning

CVR/VAT: DK 51 89 27 12
SRN: DK-MF-00000981
Phone: 70 10 17 55

info@medema.com
www.medema.com



medemagruppen

Medema A/S Garanti

1:

Garantien gjelder i 3 år, bortsett fra for slitasjedeler som dekk, slanger, sikringer, pærer, børster og bremseklosser.

2:

Hvis du ønsker å benytte deg av garantien på en del, skal den være intakt. Garantien bortfaller hvis produktet er demontert eller på andre måter feil håndtert.

3:

Varer som returneres under et garantikrav, skal være forsvarlig emballert for å unngå transportskader. Varer som har fått transportskader på grunn av dårlig emballasje, dekkes ikke av garantien.

Betegnelser MC 1124 Barn - Spinalus-3

Betegnelsene under viser til forklaringer senere i denne bruksanvisningen.



Før igangkjøring

Før du bruker MC 1124 Barn, må den stilles inn til brukeren.

1. *Justering av setebredde. Bredden på setet bestemmes vanligvis før stolen bestilles. Så det er kun hvis det er noen omstendigheter som har endret seg at man må justere bredden på setet.*
2. *Setedybdeinnstilling. Justerbar uten bruker i stolen. Se hvordan du justerer setedybden i avsnittet "Trinnløs setedybdejustering" senere i denne veiledningen.*
3. *Justering av armlener. Med bruker i stolen. Juster høyde, forover / bakover, inn / ut og vinkel. Se hvordan du justerer armlener i avsnittet "Justering av armlener" senere i denne veiledningen.*
4. *Justering av nakkestøtte. Med bruker i stolen. Se avsnittet "Justere nakkestøtten" senere i denne veiledningen.*
5. *Justering av benstøtter. Hvis det er manuelle benstøtter, må det brukes verktøy for å justere. Er det en elektrisk benstøtte kan den justeres inn/ut og opp/ned via joysticken.*

Viktig!

Dersom brukerens vekt for den voksne brukeren overstiger 100 kg, skal støtdemperne foran på kjøretøyet strammes. Støtdemperne skal justeres likt på begge sider. Se hvordan på neste side.

Også setedybden er da begrenset til min 35 cm - maks 45 cm. Se hvordan du justerer setedybden i avsnittet Trinnløs justering av setedybde i Brukerveiledningen.

Justering av støtdempere



Støtdemperne foran på kjøretøyet er plassert som vist på bildet.



Bruk en tang for å stramme støtdemperen.

Viktig!

Det er viktig at de justeres likt på begge sider.

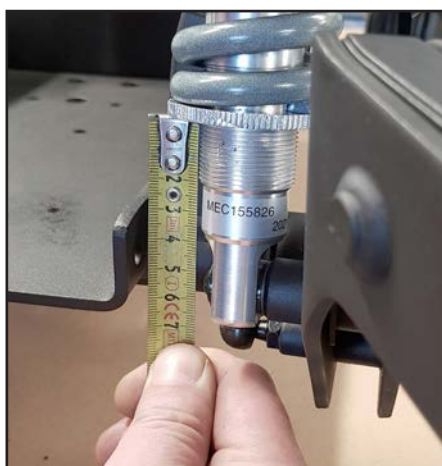

Vri mutteren i bunnen til det er 20 mm fri gjenge.

Justerer til det samme på den andre siden.



Introduksjon CJSM1

CJSM1 er et helt programbart moduloppbygd system som gir brukeren full kontroll over stolens funksjoner og hastighet.

Beteckninger - knappar

CJSM1		
	1	Start/stopp-knapp
	2	Blinklys høyre
	3	Funksjonsvelger
	4	Innstillinger/ bytte av profil
	5	Horn
	6	Joystick
	7	Hastighet ned
	8	Hastighet opp
	9	Lys
	10	Blinklys venstre
	11	Advarsels LED
	12	LCD Skärm

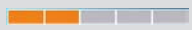
Betjening Joystick R-net

Valg av hastighet joystick R-net	
1	For at starte rullestolen: Tryk på knappen 1  og vent til batteriindikatoren har stabilisert seg (3–5 sekunder).
2	Velg maks hastighet:  Trykk gjentatte ganger på knappen hastighetsregulering for å øke eller senke maks hastighet.
Kjøring	
1	Begynn å kjøre ved å føre joysticken  i den retningen du ønsker å kjøre. Hastigheten reguleres med utslaget på joysticken. For å bremse føres joysticken tilbake til utgangsstillingen i midten.
2	Det er viktig å kontrollere batteriindikatoren  med jevne mellomrom for å unngå at stolen stopper opp på grunn av flate batterier.



Merk:!





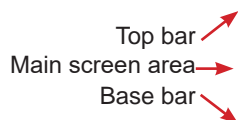

Ved kjøring på skrått underlag med dårlig veigrep, f.eks. grus eller snø, er det viktig å bremse opp mykt for å ikke miste kontroll over stolen. Myk oppbremsing: Før joystick LANGSOMT til midtstilling.

Skjermssymboler

Øverst i displayet vises statusbjelken. Batteriindikatoren vises hele tiden. Klokken kan slås av og på etter eget ønske. De andre ikonene lyser når tilhørende funksjon er aktiv.

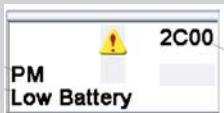

	<p>Batteriindikator</p> <p>Rødt, gult og grønt lys viser at batteriene er fulladet. Rødt og gult viser at batteriene bør lades snarest. Rødt uten at blinke - ok, men bør lades snarest. Rødt langsomt blinkene - lades NU</p> <p>Advarsel!</p> <p>Bruk ikke stolen når batteriet nesten er utladet. Det kan være årsaken til at brukeren havner i en farlig situasjon, for eksempel mitt på veien eller lignende.</p>
	Klokken vises i digital form i displayets øver venstre hjørne.
	<p>Hastighets-indikator. Angir hastighet, vises i km/t. Viser midt i displayet.</p> <p>Dette symbolet viser et bilde av rullestolens hastighet mellom 0 km/t og den programmerte toppfarten. Kan kun endres av en servicetekniker.</p>
1	Den valgte profilen vises som et nummer.
Indoor-Drive	Profil tekst. Dette symbolet viser den valgte profilen.
	Hvis mer enn én modul til direkte kontroll er tilkopleet rullestolen, f.eks. en ekstra joystick, vil ikonet vises på den modulen som har kontrollen.
	<p>Hvis rullestolen beveger seg med redusert hastighet fordi setet er hevet, vil det oransje skilpaddesymbolet vises på displayet.</p> <p>Hvis noe hindrer rullestolen i å kjøre, vil det røde skilpaddesymbolet blinke i displayet.</p>
	Systemet er i en fastlåst tilstand
	Systemet må restarteres,
	Systemet har oppdaget et en feil har oppstått, men ikke tilstrekkelig alvorlig nok til at systemet må stoppes.
	Dette symbolet vises når styringen med vilje har redusert kraften til motorene, for å hindre overoppheting.
	Dette symbolet vises når styringen med vilje reduserer sin egen kraft for å unngå varmeskader i styringen.

	<p>Ventesymbol. Viser at brukeren må vente til systemet er klart for bruk igjen.</p>
	<p>Indikerer at nødstopknappen brukes eller avbrytes.</p>
	<p>Hvis brukeren beveger på joysticken rett før eller etter han/hun trykker på startknappen, blinker dette symbolet på displayet. Slipp joysticken, og trykk på startknappen innen fem sekunder for å starte systemet på nytt.</p> <p>Hvis du ikke slipper joysticken innen fem sekunder, vil ikke rullestolen kunne bevege seg selv om du slipper joysticken og betjener den igjen. Skjermen vil vise en diagnoseskjerm på dette tidspunktet. Du kan tilbake stille denne modusen ved å slå kontrollsystemet av og på igjen.</p>
 <p>Backrest</p>	<p>Displays the sections of the chair currently selected for movement.</p>
 <p>Bluetooth</p>	<p>Vises i Bluetooth modus.</p>
	<p>Dette symbolet vises rett før systemet går i standbymodus.</p>
	<p>Hvis systemet oppdager et problem som hindrer stolen i å kjøre, vil et meldingsvindu vises. På bildet som vises er det en advarsel om lav batterispenning, samt en kode i øvre høyre hjørne.</p>

Innstillinger

Innstilling av klokken

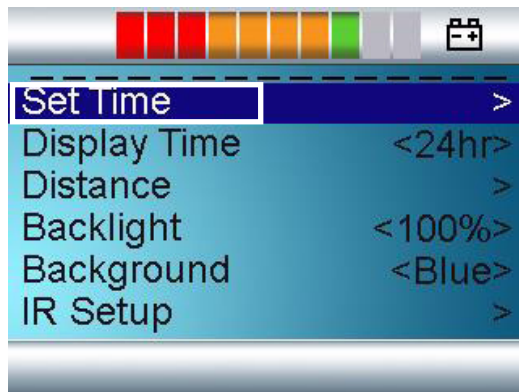

Menyen for innstillinger vises gjennom å trykke på både knappe for hastighetsregulering samtidig (post 7 og 8 på knappene).



Bruk joysticken for å velge Set Time - før joysticken til høyre en gang.

Bruk joysticken for å endre tallen, en om gangen.

Velg Exit for å lagre innstillingene og gå tilbake til oversikten.

Innstillinger for visning av klokken

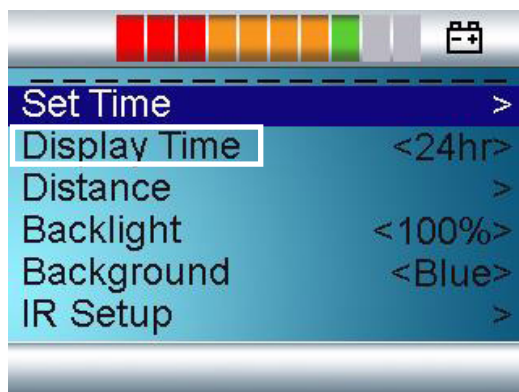

Velg med hjelp av joysticken meny Display Time. Før joysticken til høyre.

Alternativene er 12 timer, 24 timer eller OFF. Før joysticken til høyre/venstre for at velge ønskede innstillinger. Velg deretter Exit for at lagre og avslutte.

Innstilling for visning av kjørelengde

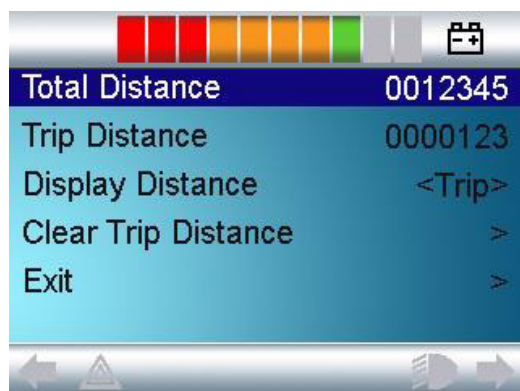
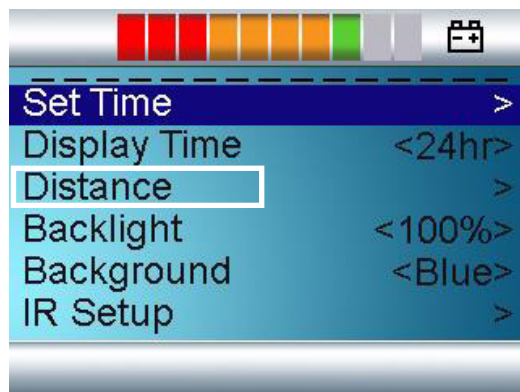

Total Distance viser antal km stolen har kjørt med nåværende elektronikk.

Trip Distance viser hvor langt stolen har kjørt siden seneste nullstilling av måleren.

I menyen Display Distance kan man velge om det skal være Totale Distance eller Trip Distance som vises på displayen med kjøring

Menyen Clear Trip Distance nullstiller kilometertelleren så neste kjøring begynner på 0 km.

Exit lagrer innstillingene og går tilbake til forrige meny.

Innstilling av bakgrunnslys

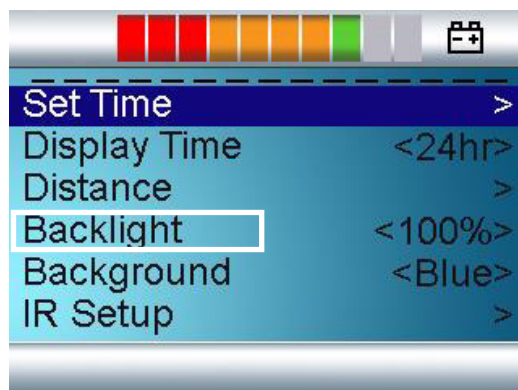

Bakgrunnslyset justeres gjennom å føre joysticken til høyre/venstre. Det kan justeres mellom 0% og 100% med 10% i intervallet.

Innstilling av bakgrunn

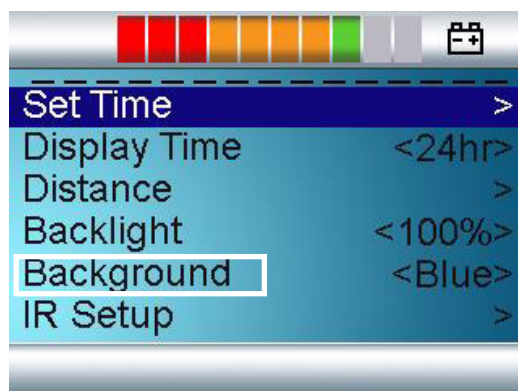

Standardinnstilling ved leveranse er blå bakgrunn. Ved dager med mye sol kan det være en fordel å bytte farge til hvit.

Mulighetene er: Blue (Blå), White (Hvit), Auto.

Valg av Blue (blå) betyr at bakgrunnen er blå i alle profiler. Valg av White (Hvit) betyr at bakgrunnen er hvit i alle profiler. Valg av Auto betyr at bakgrunnen styres av parameteren Background. Denne kan programmeres til ulike profiler, for eksempel Blue (blå) ved bruk innendørs og White (hvit) til profilen for utendørs.

Infrarød







For fullstendig informasjon om hvordan man oppretter, tar bort og bruker infrarød (IR Setup), menyer og funksjoner, vennligst ta kontakt med leverandøren av produktet, Minicrosser AB.

Exit

Forlatt settings (Innstillinger) og gå tilbake til normal bruk ved å velge Exit.

Innstilling av sete og beinstøtte

Slå på joysticken og trykk på menyknappen (Mode) til ikonet med den ønskede funksjonen vises på skjermen. Bruk deretter joysticken til å justere til ønsket posisjon.

Funksjon	Ikon
Tiltsfunksjon	
Ryggvinkel	
Seteheis	
Venstre benstøtte	
Høyre benstøtte	
Benstøtter begge	
Hvilestilling	

Kun de tilgjengelige innstillingene blir vist.

Systemlås

Låser systemet



Trykk og hold på / av i fire sekunder mens systemet er på. Skyv styrespaken fremover til du hører et pip. Skyv styrespaken tilbake til du hører et pip. Deretter er systemet låst.

Låser systemet opp



Skyv styrespaken fremover til du hører et pip. Skyv styrespaken tilbake til pipet. Slip joysticken. Systemet starter i normal modus.

Selvhjelpguide

Om et systemfeil viser seg er det mulighet at selv identifisere ved feilen kommer av, gjennom å se på listen nedenfor for antal LED som blinker. Gjør det gjerne før du kontakter en tekniker.

LED	Betydning
1 LED	Batteriene trenger lading, eller det er dårlig tilkobling til et batteri. Hvis tilkoblingen er god, prøv å laste. Ellers, kontakt teknikeren.
2 LED	Dårlig tilkobling til venstre motor. Kontakt kvalifisert tekniker (HMC eller terapeut).
3 LED	Kortslutning i det elektriske systemet fra venstre motor til batteri. Kontakt kvalifisert tekniker (HMC eller terapeut).
4 LED	Dårlig tilkobling til høyre motor. Kontakt kvalifisert tekniker (HMC eller terapeut).
5 LED	Kortslutning i det elektriske systemet fra høyre motor til batteri. Kontakt kvalifisert tekniker (HMC eller terapeut).
6 LED	El-rullestolen hindres i å kjøre på grunn av et eksternt signal. Eksakt hva det er, er avhengig av hvilken stol du har. Ta kontakt med en tekniker.
7 LED	Joystickfeil. Joysticken skal være i midten når systemet startes.
8 LED	Feil i kontrollsystemet. Kontakt kvalifisert tekniker (HMC eller terapeut).
9 LED	Dårlig forbindelse til parkeringsbrems. Kontakt kvalifisert tekniker (HMC eller terapeut).
10 LED	En for høy spenning er lagt til i stolens kontroll system.
7 LED+ S	En kommunikasjonfeil. Kontroller at kabelen til joysticken sitter ordentlig i, og at den ikke er skadd på noe vis.

Sikkerhetskontroll

Daglig sikkerhetskontroll:

Det elektroniske systemet har en innebygget sikkerhetskontroll som utføres opptil 100 ganger i minuttet. I tillegg til denne kontrollen skal følgende kontrolleres regelmessig:

- Slå elektronikken av (ingen lys i displayet)
- Se om joysticken er bøyd
- Se om joysticken på andre måter er skadet
- Se om joysticken går tilbake til midtstilling når man slipper den

Hvis det konstateres problemer under denne kontrollen, kontaktes en kvalifisert tekniker før stolen tas i bruk igjen.

Ukentlig sikkerhetskontroll

Parkeringsbrems: Skal testes på et flatt underlag med minst en meter fri plass rundt stolen.

- Start stolen og før joysticken langsomt fremover til det høres et klikk. Stolen kan begynne å bevege seg i denne stillingen.
- Slipp straks joysticken og lytt etter klikkelyden som skal komme før det har gått et sekund.

Gjentas i alle kjøreretninger!

- Kontroller at gummiskallet omkring joysticken er hel. Det er viktig for å forhindre at det kommer fukt inn til elektronikken.
- Kontroller at styreboksen er forsvarlig skrudd fast.

Hvis det konstateres problemer under denne kontrollen, kontaktes en kvalifisert tekniker før stolen tas i bruk igjen.

Månedlig kontroll

Kontroller minst en gang i måneden at dekktrykket er korrekt. Det skal være 40,6 psi / 2,8 bar.

Service kontroll:



MC 1124 Barn er sikkerhetsmessig beregnet for bruk i minst 10 år, såfremt den gjennomgår service- og sikkerhetskontroll hver tredje år. Service skal enten gjøres hos Medema Norge AS eller på et autorisert verksted.

VIKTIG!

Av sikkerhetsmessige hensyn er det svært viktig at intervall for service- og sikkerhetskontroll overholdes for å minimere faren for bremsesvikt og kortslutninger i ledninger som kan føre til varmeutvikling og brann.

Programmering



Elektronikken er programmerbar, så rullestolens kjøreegenskaper kan optimeres til forskjellige brukere. Dette kan kun utføres av personer som er opplært i styresystemer. Feil endring i parameter kan føre til at stolens kjøreegenskaper blir farlige for brukeren.

Serienummer

På alle rullestoler er det et serienummerskilt med produksjonsår, -måned og serienummer. Det samme serienummeret finnes også på side 2 av bruksanvisningen.

Oppgi dette nummeret ved henvendelse om service, reservedeler osv.

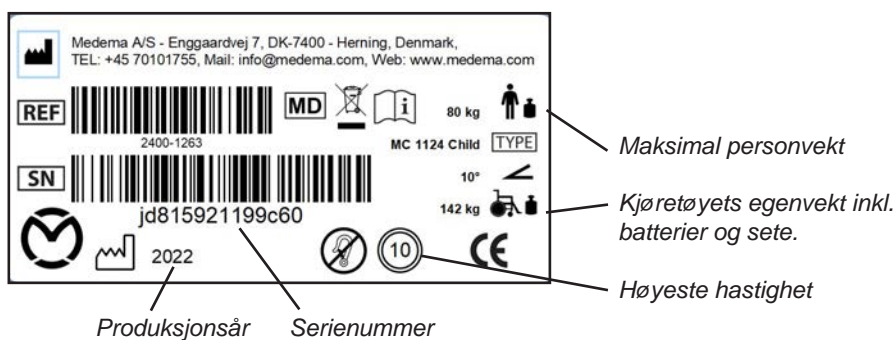

Serienummerskiltets plassering på kjøretøyet.

Inn- og utstigning MC 1124 Barn

MC 1124 Barn er et moderne hjelpemiddel som er utviklet for å hjelpe deg å få størst mulig bevegelsesfrihet.



Avhengig av funksjonshemming kan det være bruk for en hjelper for å løfte brukeren inn / ut stol.

Før du setter deg inn i eller forlater kjøretøyet, skal du kontrollere:

- at rullestolen er slått av.
- at rullestolen ikke er frikoblet.
- at rullestolen og setet du skal flytte deg til, står stabilt.
- at du ikke legger hele kroppsvekten på fotstøttene.
Ellers kan stolen tippe frem. Sving benstøttene bort eller fell opp fotplaten for å få benplass på gulvet.

Kjøring med MC 1124 Barn

Før du tar i bruk MC 1124 Barn, skal alle tenkelige, daglige situasjoner testes:

- oppover-/nedoverkjøring
- kjøring i ujevnt terreng
- kjøring i skrått terreng

Dette bør gjøres i samarbeid med terapeut eller annen hjelper.



Advarsel!

Setet bør ALLTID være i nedsenket posisjon når du kjører på ujevnt underlag, skråninger eller oppover-/nedoverkjøring. Jo høyere setet er hevet, jo mer ustabil blir stolen.

Armer og ben

Under kjøring skal armene være plassert på armlenene og føttene på fotstøttene.

Kabler og ledninger

Vær alltid oppmerksom på at kabler og ledninger fra f.eks. joystick skal være festet med strips.

Forsering av høydeforskjeller

Forsøk aldri å forsere forhøyninger og kantstein som er høyere enn 7 cm. Og da alltid rett på, slik at for- og bakhjul alltid beveger seg i en rett linje. (Se under.) Det forminsker muligheten for overstyring.

Merk!



Hvis MC 1124 Barn/bilen er utstyrt med dokkingsystem fra Dahl Engineering, må du være oppmerksom på at frihøyden endres til 5,5 cm.



Fig. 1



Fig. 2



Fig. 3



Fig. 4

Kjøring i bakke

Ved kjøring i bakke er det viktig å holde rullestolen i bevegelse hele tiden. Hvis det blir nødvendig å stoppe, skal rullestolen startes langsomt igjen.

Ved kjøring i nedoverbakke skal det gjøres så langsomt som mulig.

Hvis MC 1124 Barn kjører for fort, kan den stanses ved å slippe joysticken helt. Trykk forsiktig joysticken frem igjen og fortsett forsiktig resten av veien ned bakken.



Vær oppmerksom på at stoppelengden kan være vesentlig lengre i nedoverbakke enn på plant underlag.



Unngå mange starter / stopp når du kjører i bratte åser. Det kan overopphete MC 1124 Barn.

10 gode råd om kjøring med MC 1124 Barn

- Sett ned farten ved kjøring rundt i sving og ved kjøring i nedoverbakke.
- Sett ned farten ved kjøring i stigninger. Maks. stigning: 6° = 10 %
- Sett ned farten ved kjøring i skråninger med sidehelling. Maks. sidehelling: 6°
- Unngå parkering på snø og is.
- Parker alltid på et plant (flatt) sted.
- Unngå kjøring i terreng.
- Unngå å kjøre på isglatte kjørebaneer eller glatte overflater (f.eks. snø eller nyslått gress).
- Unngå å forsere kantstein høyere enn 7 cm. Hvis stolen har dokkingsystem, er frihøyden nede på 5,5 cm.
- Unngå å kjøre skrått opp og ned over kantstein. Risiko for å velte.
- Skal ikke brukes til å trekke vogner o.l.



Merk!

Snakk med lege hvis du tar medisin som kan påvirke evnen til å føre motoriserte kjøretøy.

Det er ikke tillatt å kjøre MC 1124 Barn i påvirket tilstand. Det gjelder både medisin og alkohol.



ADVARSEL

Hvis kjøretøyet oppfører seg unormalt på noen måte - lager lyder, brenner lukt osv. - så stopp kjøretøyet umiddelbart og søk teknisk assistanse. Hvis du fortsetter å kjøre, er det fare for brann eller skade på vitale deler.

Kjøring på offentlig vei

Når du kjører på offentlig vei, fortau, sykkelsti, fotgjengerovergang, gågate, parkeringsplass, handlesenter osv. skal du være svært oppmerksom på å tilpasse hastighet og avstand til medtrafikanter. Opp til 10 km/t skal du følge trafikkreglene som gjelder for gående.



Merk!

Som hovedregel kan du gå ut fra at andre trafikanter ikke ser deg når du sitter på MC 1124 Barn. Vær derfor oppmerksom og vent til veien er fri for andre trafikanter før du krysser veien.



Kjøring i trapper/rulletrapper

Stolen er ikke beregnet til det, og det kan forårsake store skader på deg selv og andre.



Elektromagnetisk kompatibilitet (EMC)

MC 1124 oppfyller de kravene som stilles til å bruke rullestolen i et miljø med elektromagnetisk støy.



ADVARSEL

Det kan likevel forekomme sjeldne tilfeller der elektromagnetisk støy kan påvirke MC 1124. Dette kan gjelde radio- og TV-stasjoner og amatør radiosendere.

Benyttes sådant utstyr i nærheten, anbefales det at slukke for MC 1124.

Skulle der, mod forventning, alligevel oppstå ufrivillige bevegelser af køretøjet, eller hvis bremsen frigøres, så sluk for køretøjet, så snart det er sikkert at gøre det.



ADVARSEL

I sjeldne tilfeller kan en MC 1124 forstyrre driften av enheter i miljøet som sender ut elektromagnetiske felt, for eksempel alarmsystemer i butikker, automatiske dører osv.

Styresystemer er testet og oppfyller kravene iht. ISO7176/14 og EN12184

Bremser

MC 1124 Barn er utstyrt med to sett bremses: motorbrems og parkeringsbrems.

Motorbremsing:

Ved kjøring i nedoverbakke bremses MC 1124 Barns styreenhet slik at motoren bremses.

Parkeringsbrems:

Når kjøretøyet står stille og joysticken ikke berøres, aktiveres automatisk en magnetbrems på hver drivenhet. Ved kjøring frigjøres først magnetbremsen, hvorpå MC 1124 Barn kan kjøres med joystick som tidligere beskrevet.



Merk!

MC 1124 Barn skal ALDRI bremses ved å trykke på I/O-knappen under kjøring. Da slår magnetbremsen til med en voldsom oppbremsing som kan føre til at rullestolen velter.

Frikobling:

MC 1124 Barn er utstyrt med to frikoblingshåndtak. Ett på hver side av kjøretøyet.



Frikobling skal ALLTID gjøres på begge sider.



Advarsel!

Når rullestolen er frikoblet, er bremsesystemet satt ut av drift. Innen en bruker forlates ubevoktet eller forsøker kjøre elrullestolen, sjekk at håndtaket for frikobling er låst, det vil si at det er på så at man ikke kan få elrullestolen i rulling ved å dytte den.



IKKE foreta frikobling i skrått terreng. Dette kan føre til alvorlige personskader og materielle skader.



Normal posisjon for kjøring - skjøvet opp



Posisjon for frikobling - skjøvet ned

Sikringer

På venstre side, bak setet på MC 1124 Barn er det en automatsikring som beskytter batterikretsen.

Denne sikringen er hvit. Hvis den hopper opp, kan man etter noen minutter trykke den ned igjen. Hvis det samme skjer igjen umiddelbart, bør man kontakte autorisert forhandler.

Auto sikringen kan også trekkes ut for å bryte strømmen. Vær oppmerksom på at du bør trekke ganske hardt.

Det er ingen andre sikringer som skal skiftes.

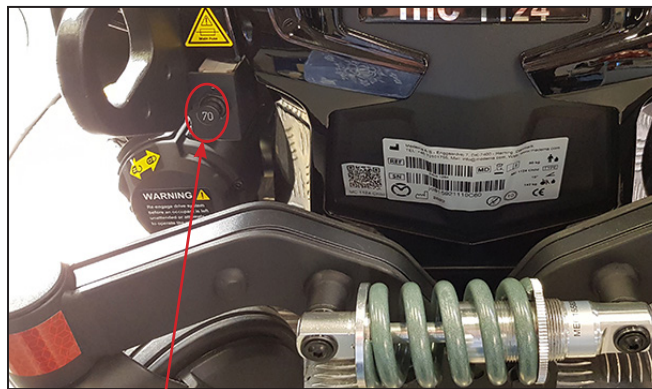

Her finner du automatsikringen.

Batterier

Batteriindikatoren viser hvor mye strøm som er til rådighet for rullestolen.

- Rødt, gult og grønt lys viser at batteriene er fulladet.
- Rødt og gult viser at batteriene bør lades snarest.
- Rødt viser at batteriene må lades snarest mulig, ellers stanser rullestolen.

Batteriene på MC 1124 Barn bør lades når kjøretøyet ikke er i bruk. Dette vil forlenge batterienes levetid.

MC 1124 Barn leveres med lukkede, vedlikeholdsfrie batterier som normalt ikke gir gassutvikling og ikke krever etterfylling med vann.

Merk!



Åpne batterier må **ALDRI** monteres i MC 1124 Barn.

Hvis ladingen gjøres utendørs, skal det brukes en tett lader uten vifte.

Bruk bare ladere som er beregnet til lading av tette, vedlikeholdsfrie GEL- eller AGM batterier.

Maksimal ladestrøm er 12 A.

Ladekabelen må **IKKE** forlenges.

Nye batterier kan kjøpes hos Medema Norge AS.

Avhending av batterier

Brukte batterier skal leveres til leverandøren eller en miljøstasjon.

Vær forsiktig ved håndtering av batterier som lekker, siden de inneholder etsende syre bundet i en geleaktig masse.

INFO: Nye batterier kan kjøpes hos Medema Norge AS.

Lading

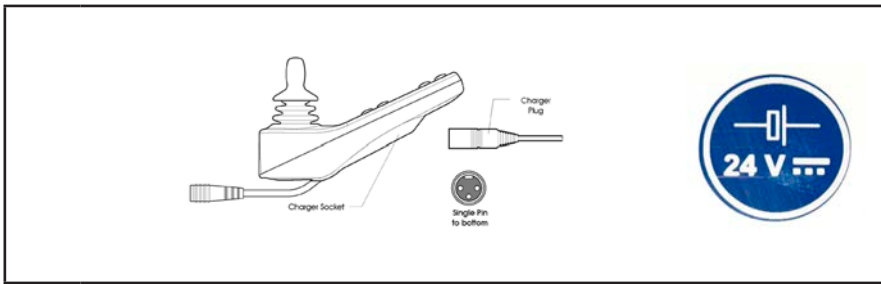

Lading	
1	Sett støpselet i styreboksen på stolen.
2	Sett støpselet i vegguttaket, eller slå laderen på.
3	Kontroller ved hjelp av kontrollampene på laderen at ladingen er startet.
4	Slå laderen av når batteriet er fulladet, eller trekk støpselet ut av vegguttaket og fjern ladestøpselet fra styreboksen.

Batteriindikatoren på selve kjøretøyet vil etter kort tids lading vise "full". Men batteriene er ikke fulladet før indikatoren på LADEREN lyser grønt.

Merk!

Nye batterier oppnår full kapasitet først etter ca. 20 utladinger/ladinger.

Vær oppmerksom på at batterienes kapasitet avtar med tiden og ved lave temperaturer. Batterikapasiteten ved $-10\text{ }^{\circ}\text{C}$ er halvparten av kapasiteten ved $+20\text{ }^{\circ}\text{C}$.

Hvis MC 1124 Barn ikke skal brukes over lengre tid, er det tilstrekkelig å lade den én gang i måneden.

Merk!



Laderen skal IKKE stå på setet under selve ladingen.

Lading mens kjøretøyet er slått på

- Under lading vil batteriindikatoren blinke.
- Etter lading vil batteriindikatoren blinke i ca. 1 min etter at ladestøpselet er tatt ut.

Vanlig vedlikehold

Hvis styreenheten blir skitnet til av matvarer eller annet, bør den tørkes av med en fuktig klut.

Rengjøring av MC 1124 Barn skal kun gjøres med en fuktig klut.

Merk!



Bruk av høytrykksspyler eller vannslange kan skade elektronikken i kjøretøyet.

Serviceintervall

MC 1124 Barn er konstruert slik at den krever minimalt vedlikehold.

Vi anbefaler imidlertid å levere den inn til årlig kontroll hos forhandler.



VIKTIG: Av sikkerhetsmessige hensyn er det svært viktig at intervall for service- og sikkerhetskontroll overholdes for å minimere faren for bremsesvikt og kortslutninger i ledninger som kan føre til varmeutvikling og brann.

(Ytterligere informasjon i Servicemanualen.)

Forsikring

Med en MC 1124 Barn med maks. hastighet på 10 km/t er man i lovens forstand en fotgjenger, og der kreves derfor ingen særskilt forsikring.

De fleste innbo-/villaforsikringer gjelder som ansvarsforsikring og dermed er også brukere av MC 1124 Barn omfattet av denne typen forsikringer.

Vi anbefaler at brukeren tar kontakt med forsikringsselskapet ved levering av kjøretøyet. Ved privatkjøp må eventuell kaskoforsikring tegnes separat.

Oppbevaring

Oppbevaring og lading bør skje under tak, helst ved temperatur over 0 °C.

Oppbevaringstemperatur: -40° til +65° celsius.



Merk!

Laderen skal stå tørt, men må ikke tildekkes under bruk.

Når den blir stående over lengre tid uten å bli brukt, anbefaler vi å koble fra strømmen gjennom å dra ut den automatiske sikringen. MC 1124 Barn dekkes over så den beskyttes mot støv, regn og sollys.

Når stolen skal tas i bruk igjen sett i den automatiske sikringen gjennom å trykke den på plass. Lad batteriene fullt og kontroller samtlige funksjoner.

Transport i bil

MC 1124 Barn skal ALLTID være fastspent under transport.

Hvis rullestolen skal løftes, løft i svinghjul foran og bak. Ikke løft i sete eller skjermer.

Fastspenning i bil gjøres med seler som er festet i to "øyne" foran og to "øyne" bak. Alle er gulmarkerte.

Viktig!



Kjøretøyet er godkjent for bruk som sete under transport, med en brukervekt på opptil 43 kg.



"Øyer" til fastspenning.



Viktig!

Hvis MC 1124 Barn/bilen er utstyrt med dokkingsystem fra Dahl Engineering, les veiledningen som følger med dokkingsystemet.

Fastspenning med 4-punkt seler i bilgulv

For rullestoler tyngre enn 85 kg anbefales det å bruke en ISO 10542-1-kompatibel WTORS (Heavy Duty System), som er vurdert for rullestolens totalvekt inkludert eventuelle tilleggsutstyr. Hvis du bruker et Heavy Duty-system, bruk 4 stropper for å feste rullestolen, 2 stropper foran og 2 stropper bak.

MC 1124 er testet med Dahl Engineering 4-punkts heavy duty-systemet, som er godkjent for stolens totalvekt inkludert alt tilbehør.

Bruk aldri utstyr som ikke er merket med ISO 10542

Det skal festes i godkjente monteringsbeslag i bilen og de fire fastsveisede øynene på MC 1124.

Selene **SKAL** monteres innenfor vinklene som vises på bildet for å oppnå optimal styrke.

MC 1124 oppfylder kravene i forhold til DS/ISO 7176-19-2022 for en brukervekt opp til 43 kg.

Når festestropper er montert, skal vinklene falle innenfor de foretrukne vinklene vist nedenfor.

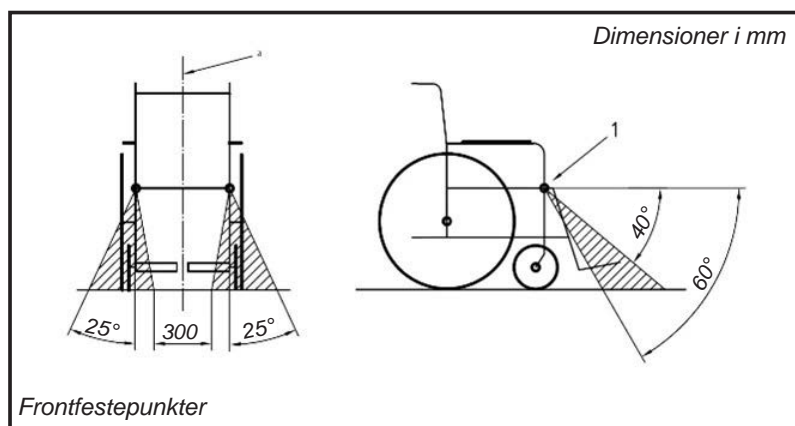

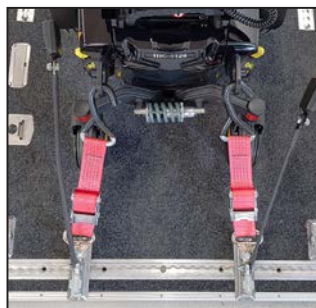
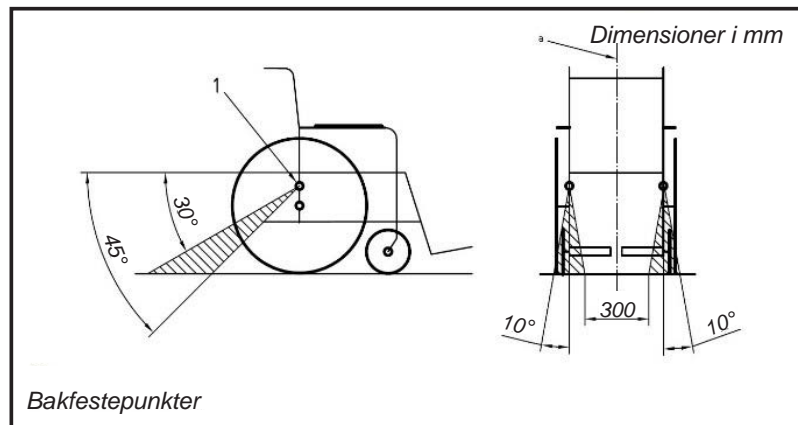

Følg alltid seleproducentens anvisninger/dokumentation for montage og bruk af det valgte selesystem.

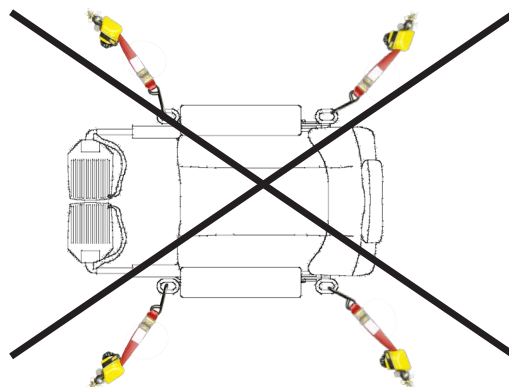

DAHL docking systems

Dahl Engineering tilbyr to dokkingstasjoner. Dahl Docking Mk II. og den høydejusterbare Dahl VarioDock™. Låseplaten og rullestoltilpasningssettene er identiske for begge dokkingstasjonene, og begge er egnet for sikring av rullestolmodell MC 1124.

Testingen viste at dokkingstasjonen er sterk nok til å takle en belastning som tilsvarer rullestolvekten + en passasjer, hvis sikkerhetsbeltet er montert på bunnen av kjøretøyet på tradisjonell måte.

Se vennligst også Dahl Engineerings instruksjoner for installasjon, bruk og vedlikehold av systemet som brukes.



Dahl docking station MK II kit #501750



Dahl docking #501750



Dahl VarioDock kit #503600

Artikkel nummer	Beskrivning
501750	Dahl Docking Station MK.II
503600	Dahl VarioDock

Monteret i et køretøj



Docking station monteret på i førersiden og i passagersiden.



Kørestol anvendt som førersæde



Kørestol anvendt som passagersæde.

DAHL Engineering Løvevej 3,
DK - 7700 Thisted,
DENMARK
Tel.: +45 96 18 00 77
web page: wtors.com

Funksjonsbeskrivelse for Dahl Docking stasjon Mk. II

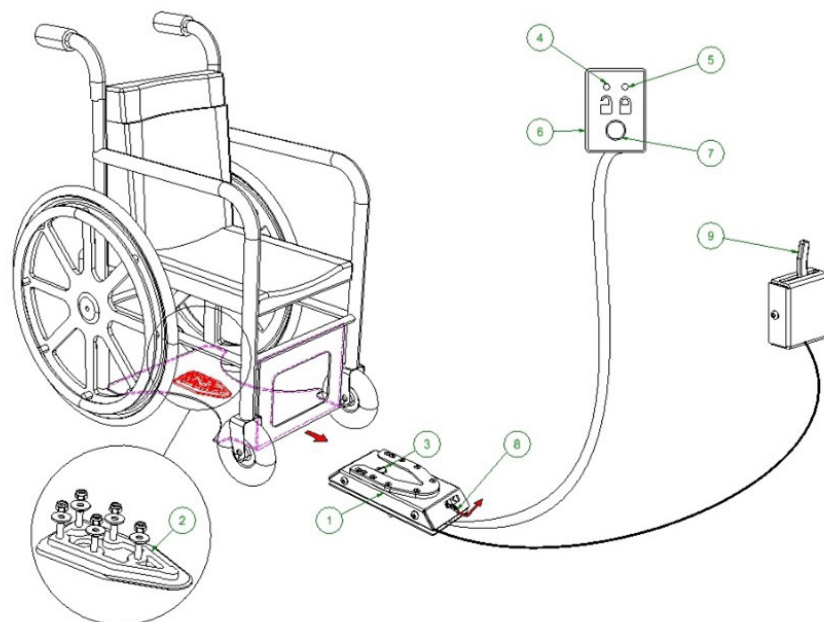

1. Dahl Docking stasjon Mk II
2. Låseplate og 8mm avstandsplate
3. Låsetapp
4. Rød diode - LED
5. Grøn diode - LED
6. Betjeningspanel
7. Trykknapp/utløserknapp
8. Manuell nødutløser
9. Manuell betjeningsgrep

Festing av rullestolen i dokkingstasjonen

1. For å bruke systemet kjøres langsomt og rett over dokkingstasjonen. Låseplaten under rullestolen hjelper med å lede rullestolen på plass i dokkingstasjonen. Når låseplaten er helt fremme i dokkingstasjonen, låser en fjærbelastet låsetapp automatisk låseplaten.
2. Dokkingstasjonen er utstyrt med en kontrollkontakt som indikerer om låseplaten er korrekt fastlåst i dokkingstasjonen. I det øyeblikket låseplaten berører låsetappen, høres en varsel tone, og den røde diodelampen (LED) i betjeningspanelet lyser til låseplaten er helt på plass eller rullestolen kjøres bort fra dokkingstasjonen.
3. Som indikasjon på at rullestolen er korrekt fastlåst, skal varseltonen opphøre, den røde dioden i betjeningspanelet være slukket og den grønne diodelampen (LED) lyse.
4. Når rullestolen er fastlåst, monteres sikkerhetssele og justeres slik at den passer til brukeren.



Advarsel !

Sett aldri kjøretøyet i bevegelse:

- Mens en rullestol holder på å kjøre på plass i dokkingstasjonen.
- Hvis rullestolen ikke er korrekt låst fast.
- Varseltonen høres, og/eller den røde advarselsslampen (LED) i betjeningspanelet blinker eller lyser!

Kontroller derfor alltid om låseplaten er korrekt fastlåst i dokkingstasjonen ved å prøve å rygge rullestolen ut av dokkingstasjonen før kjøretøyet settes i bevegelse (det må ikke være mulig å rygge rullestolen ut av dokkingstasjonen uten å trykke på den røde knappen i betjeningspanelet).

Frigjøring fra dokkingstasjonen

1. Når kjøretøyet er stoppet, fjernes sikkerhetssele.
2. For å frigjøre, kjør rullestolen så langt frem i dockingsstasjonen, som mulig, for å lette presset på låsetappen.
3. Trykk på den røde knappen i betjeningspanelet. Låsetappen utløses/ frigjøres i ca. 5 eller 8 sekunder. Deretter låses/aktiveres låsetappen automatisk igjen.
4. Kjør rullestolen bort fra dokkingstasjonen før de ca. 5 eller 8 sekundene har gått. Forsøk ikke å bakke ut dockingsstasjonen til den røde lysdioden i kontrollpanelet viser at utløssingsposisjonen er tent.



ADVARSEL!

Hvis du starter å bakke fra dokkingstasjonen før den røde lysdioden lyser og låsestiften er sluppet, er der fare for låsetappen utløses ikke, og det blir umulig å komme ut av docking. Når dette skjer, må du gjenta frigjøringsprosedyren.

Manuell frigjøring i tilfelle av strømbrud.

I tilfelle av strømbrudd er det plassert en manuell nødutløser på dokkingstasjonens forkant.

1. Den røde utløserarmen trykkes til siden og holdes fast mens rullestolen kjøres bort.
2. Et kabelaktivert manuelt betjeningsgrep kan også være montert (tilbehør). Den røde utløserarmen trykkes også til siden og holdes fast mens rullestolen kjøres bort.

Hvis de beskrevne prosedyrer feiler, leveres også et nødutløservektøy i rød plast med hver docking stasjon.



1. *Kjør rullestolen så langt frem i festet som mulig for å fjerne trykket på låsetappen.*
2. *Plaser utløservektøyet i sprekken mellom låseplaten og docking stasjonen.*
3. *Trykk hardt frem på utløservektøyet og rullestolen til låsetappen tvinges ned - og rullestolen kan rygges ut av docking stasjonen*

Montering av Dahl docking system i kjøretøyet

Dahl Engineering selger kun docking stasjonen til profesjonelle bilombyggere til transport av rullestoler.

Montering skal foretaes av en kvalifisert og erfaren tekniker/ montør. Dahl Engineering kan levere kjøretøy spesifikke monterings veiledninger til en lang rekke kjøretøyer, som montøren skal følge ved montering.

kontakt Dahl Engineering for informasjon vedrørende godkjente kjøretøyer og monteringsposisjoner.

Dahl Engineerings kontaktinformasjon finner du på www.dahlengineering.dk

Montering av tilpasningssett for Dahl Docking låseplate

MC 1124 er forberedt for montering av Dahls tilpasningssett (Dahl art.no. 502378) for docking låsplate, med forborede hull i chassit.

For å montere docking låsplate:

Slå av stolen.

- Demontere eventuelle beinstøtte.
- Demontere setet
- Demontere løft og tiltmodul
- Løft ut batteriene.

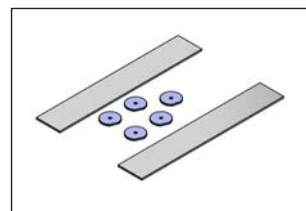

Tilpasningssett
Art.nr. 502378

Nå er man helt nere i bunn på chassiet, og kan montere tilpasningssettet.



Docking låseplate og tilpasningssett art.no. 502378 til MC 1124



Mutterne plasseres i de borende hullene.



De medfølgende skruene må festes med loctite 222 før de plasseres i låseplaten, og skrues opp i mutterne. Stram 16-18 Nm.



Docking låseplate montert.

Viktig! Bruk kun originale skruer fra Dahl Docking.



De 2 medfølgende platene plasseres på hver side av mutterne og festes med dobbelsidig teip eller lim.

Skruene kan være for lange og da må de kortes inn.

Hvis de blir for lange kan de skade batteriene.

Viktig! Ikke bruk andre bolter enn de som er levert fra Dahl Engineering (Art. nr.502800, som er kvalitet 14.9, torx nøkkel størrelse 27). Standard forsenkede M8-bolter vil ikke være sterke nok ved en kollisjon.

Platene i batterikassen gjør det mulig for batteriene å gli over muttere.

Monter batterier, seteløft, tiltmodul, og benstøtter igjen. kontroller at alle el-funksjoner fungerer som de skal.



Dockingstasjonen skal monteres i bilen. dette skal utføres av et autorisert verksted.

Stolen kjøres inn over dockingstasjonen som griper tak i låseplaten. det høres et klikk når stolen er på plass og sikret.

Når stolen skal løses igjen trykker man på den elektriske utløserknappen. Denne monteres innenfor rekkevidde. Om bilen er slått av eller tom for strøm finnes det også en manuell utløserknapp som kan brukes.

Generell instruksjon om sikkerhets sele



Advarsel!

- Bruk en 3 punkts sele for å sikre bruker.
- Både hoft og brystbelte må brukes for å minske risikoen for at hode og overkropp treffer noe i bilen.
- Enhver rullestolforankret passasjersikring, det vil si 3-punktsbelte, sele eller holdningsstøtter (hoftestropper, hoftebelter) skal ikke brukes eller stole på for passasjerens fastholdelse i et kjøretøy i bevegelse, uavhengig av om det er merket ISO 7176-19, ISO 10542-1, SAE J2249 eller andre. Bruk et kjøretøy forankret og sertifisert sikkerhetssystem for passasjerer i stedet.
- Bruk en nakkestøtte i korrekt posisjon, når rullestolen transporteres i bil.
- Rullestolens egne belter og seler må ikke stoles på i forbindelse med transport i et kjørende kjøretøy
- Sikkerhetsbelte skal ha full kontakt med skulder, brystkasse og hofter. Og hoftedelen skal plasseres lavt på magen og tett på hoftebøyning. (I henhold til ISO7176-19:2008)
- Selen som sitter tvers over overkroppen, skal passe med midt skulder, og på tvers av brystkassen som på illustrasjon.
- Selene skal justeres så de sitter godt på brukeren med hensyn til brukerens komfort.
- Selene må ikke være vridd.
- Hold øye med at spenner og utløser blir plassert så de ikke blir berørt av rullestolen under kjøring eller under en kollisjon.
- Selene skal ikke bli holdt borte fra kroppen på grunn av rullestolen deler som armlene eller hjul.



Selene skal ikke bli holdt borte fra kroppen på grunn av rullestolen deler som armlene eller hjul.

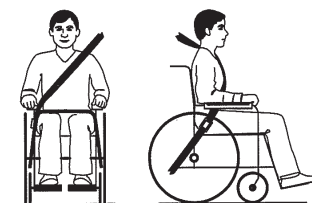

Sikkerhetsbelte skal ha full kontakt med skulder, brystkasse og hofter. Og hoftedelen skal plasseres lavt på magen og tett på hoftebøyning.

Posisjonering av sikkerhetseler ved bruk av 4 punkts stropp-fastspenning system.

Advarsel!



- Hofteselen skal være posisjonert lavt over forsiden av bekkenet, slik at denne danner en vinkel, som ligger innenfor den foretrukne eller alternative sone på 30-75 Grader, som vist på illustrasjonen. en større vinkel innenfor den foretrukne sone på 45-75 grader er ønskelig, men aldri mer enn 75 grader.

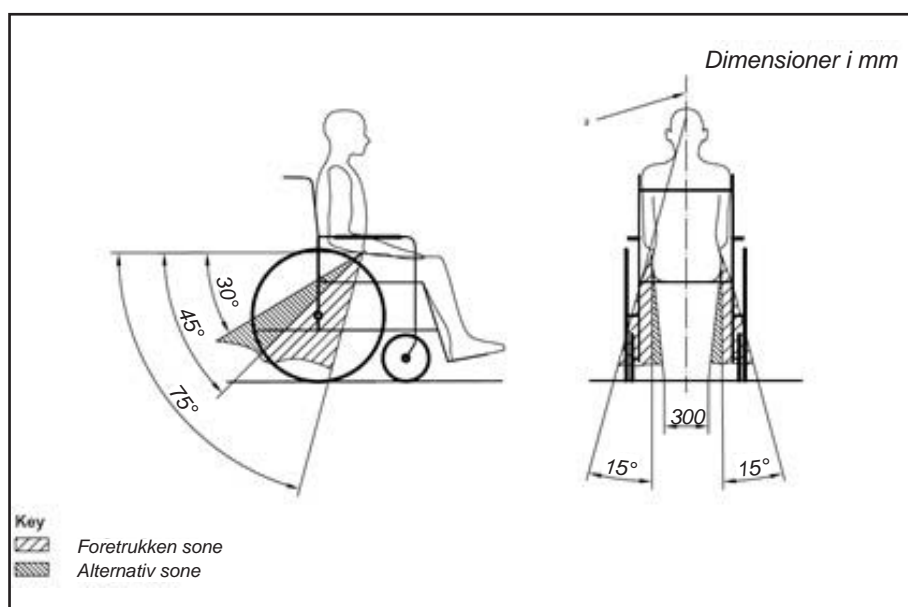

Foretrukne og alternative vinkler for hofteselen ved anvendelse av 4 punkt WTORS

Posisjonering av sikkerhetssele ved fastspenning av rullestol med Dahl docking systemer.

Advarsel!



- Ved fastspenning av rullestol med Dahl docking systemer skal gulvforankrings punktene til sikkerhetssele være plassert 10 til 60 mm på yttersiden av rullestolen hjul. Hofteselen skal være posisjonert lavt over bekkenets forside. Sånn at det blir en vinkel som ligger innenfor den foretrukne eller alternative sone på 30 til 75 grader. som vist på illustrasjonen. en større vinkel innenfor den foretrukne sone på 45 - 75 grader er ønskelig, men aldri mer enn 75 grader.

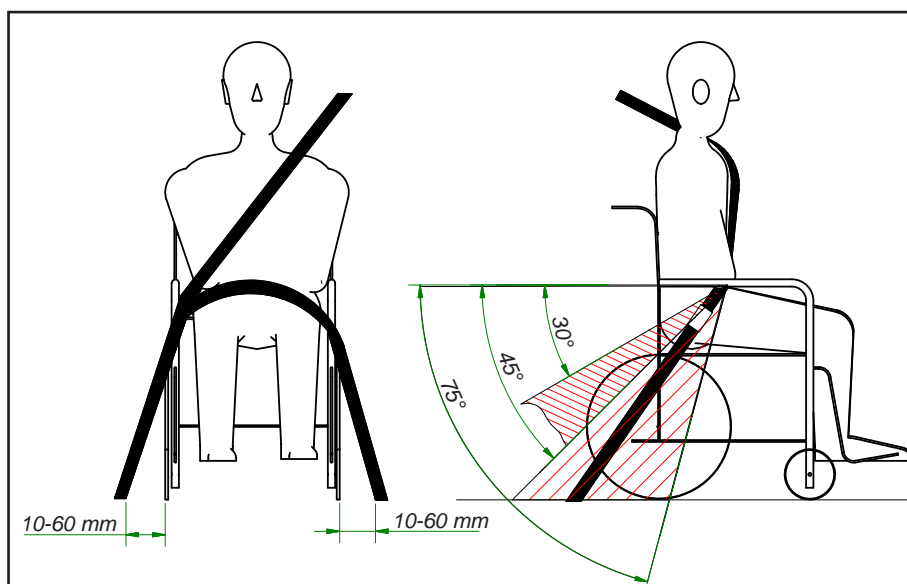

Foretrukne og alternative vinkler for hofteselen ved bruk av Dahl docking system

Kjøretøyet har blitt testet dynamisk i fremoverrettet retning med testdokka spent fast med både hofte og skuldersele (for eksempel skuldersele som en del av et trepunktsbelte).

Både hofte- og skuldersele skal brukes for å redusere mulig påvirkning på hode og bryst.

Når det er mulig skal støtteutstyr/tilbehør enten spennes fast eller tas bort fra rullestolen og festet til kjøretøyet under reisen, så at det ikke løsner og forutsaker personskader ved en eventuell kollisjon.

Forandringer eller utbytte av elrullestolens forankringspunkter, rammekonstruksjon eller komponenter bør ikke utføres uten å rådeføre seg med produsentens rullestol.

Lukkede og forseglede batterier, som "gelelektrolytt" bør monteres på eldre rullestol når den brukes i et kjøretøy.

Vær oppmerksom når du forankrer remmen/sikkerhetsinnretninger i forankringspunktene. De skal plasseres så at utløseren ikke kan treffes/skades ved en eventuell kollisjon.

Sikkerhetsbeltet får ikke holdes borte fra kroppen av rullestolens komponenter sånn som armstøtte eller hjul.



Feil bruk av belte

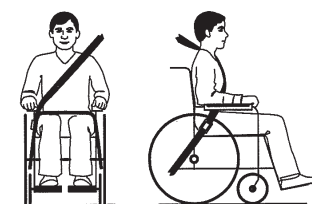

Riktig bruk av belte

Offentlig transporttrafik. (Tog / buss)

Rullestolen er innenfor de krav til ytre mål som finnes i EU direktiverne angående offentlig transport som tog og buss.

Uansett, anbefaler vi at tilgjengelige fester brukes for at ankre fast stolen som vises i avsnittet Fastspent med remmer i bil gulv.

Rullestolbrukeren anbefales alltid å flytte over til et innebygd sete og bruke belte/sikkerhetssystem som finnes innebygd i transportmidlet, om mulig. Den tomme elrullestolen bør oppbevares i bagasjerommet, satt fast på en forsvarlig måte.

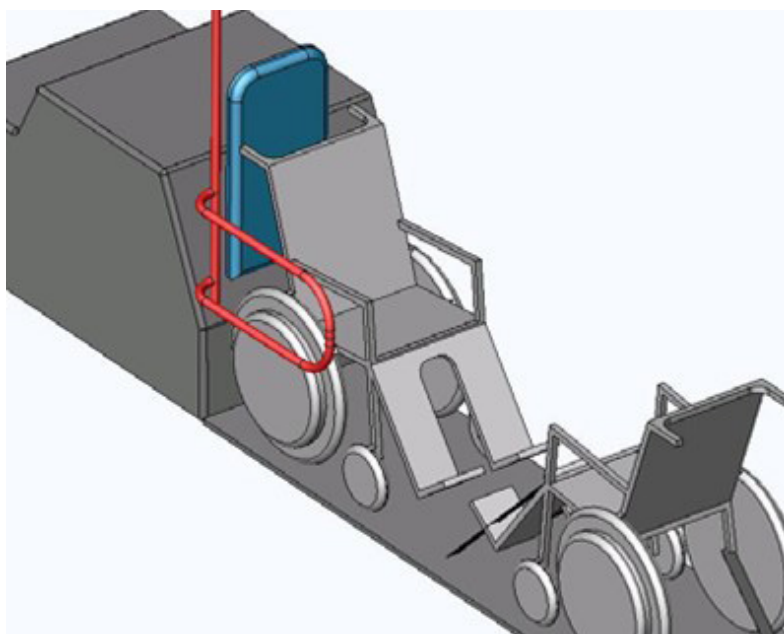

MC 1124 Barn oppfyller kravene i DS/ISO 7176-19:2008 og er derfor konstruert og testet for brukeren bare som et fremovervent sete i et motorkjøretøy.

OBS!

Overholdelse av denne standarden utelukker ikke MC 1124 Barn brukes bakover i store tilgjengelige transportmidler, som for eksempel er utstyrt for bakovervendte rullestolbrukere.

Transport i fly

Hvis MC 1124 Barn skal transporteres med fly, krever flyselskapene:

- at batteriene er flygodkjente.
- at luften er sluppet ut av dekkene.
- at batteriledningene er fjernet (ikke alltid, men ofte).

Hovedbryter kan monteres (ekstrautstyr).

Batterierklæring til bruk ved flytransport finner du på Medemas hjemmeside:

<https://medema.no/tjenester/service-reparation/flysertifikat/>

Sleping

Hvis du skulle være uheldig å få motorstopp, kan MC 1124 Barn slepes eller skyves. MC 1124 Barn skal alltid være avslått og frikoblet under sleping. Se avsnitt om Bremseser.

Ved sleping av MC 1124 Barn festes et tau til slepebeslaget foran - markert med gult. Slep ikke fortere enn 5 km/t. Rullestolen genererer strøm under sleping fordi motoren fungerer som en dynamo. Hvis kjøretøyet slepes i over 5 km/t, er det fare for at motoren genererer så mye strøm at rullestolen blir skadet, og i verste fall tar fyr.

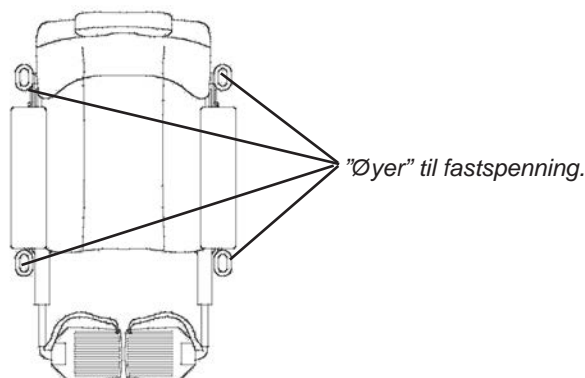

Hjulskift

Hvis du punkterer på et av de luftfylte hjulene, eller hvis et dekk er så slitt at det trenger å skiftes ut, følg anvisningene under.

Dekk og slanger kan kjøpes hos den autoriserte forhandleren som du kjøpte MC 1124 Barn hos.

MC 1124 Barn skal være AVSLÅTT før du begynner.

Løft MC 1124 Barn opp på en tre-kloss, slik at hjulene ikke er i kontakt med gulvet/underlaget.



Senterhjul

- Avmonter de 5 skruer.
- Ta av hjulet.



ATa av ventilhetten og bruk en skrutrekker, eller tilsvarende til å åpne ventilen for å slippe ut luft.

HUSK!

- Få ut all luft før hjulet adskilles for evt lapping.



Det er risiko for skade på felgen, dersom de to felgdelenes adskilles med luft i dekket.

Avmonter flangen med de 5 skruer.



Skift ut eller lapp slangen. Sørg for at det ikke er fremmedlegemer i dekket før slangen legges på plass.



Pump inn litt luft, men ikke fyll den opp ennå.

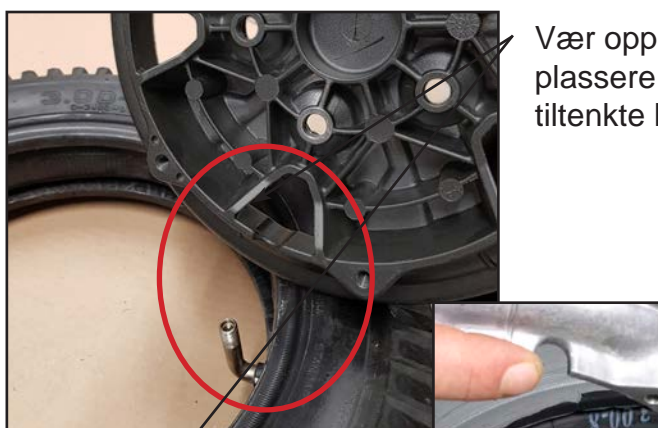

Vær oppmerksom på å plassere ventilen i de tiltenkte hulninger.

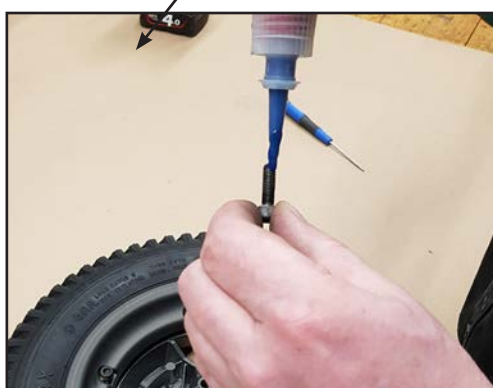

Viktig!
Ved sammenmontering av hjulet skal alle skruer ha Loctite 243.



Sett sammen flangen uten å skru til skruene.



Kontroller at slangen ikke kommer i klem noen steder når flangen klemmes sammen. Hold den sammen mens skruene skrues til.

Stram til 15 Nm



Pump opp dekket til riktig trykk. (se tekniske data)



Monter hjulet på MC 1124 Barn igjen.

Stram til 37,6 Nm

Tippesikring og svinghjul.



Tippesikring og svinghjul.

Den midterste mutter løsnes og tas ut.

Fjern skruen som går gjennom hjulakselen.



Hjulet kan nå tas av.



Monter en ny i motsatt rekkefølge.

Kontroll av batteripoler



Batteripoler

Kontroller at kabelsko-
ene er fastmontert på
polene.

Stram ev. skruene.

Utskifting av batterier

Om det finnes delte fotplater, sving dem til siden. Om det finnes central fotplate, hev den så høyt som mulig. Hev setet så høyt som mulig, og slå av stolen.



Trykk ned håndtaket, og dra ned lokket.

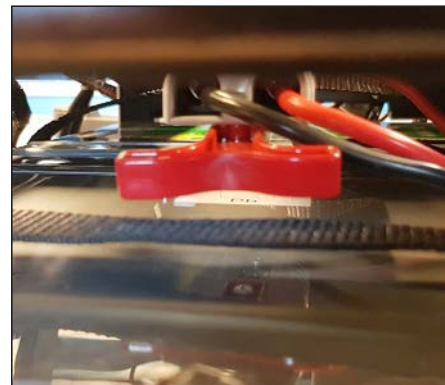

Frigjør kontakten med å dra i det røde håndtaket.



Ta tak i batteriremmen og dra ut batteriskuffen



Vend rundt på skuffen og dra ut batteriene.



Løse poleringene på de gamle batteriene og fest på de nye



Legg batteriene med polene mot hverandre.



Legg over batteriskuffen, og vend alt helt rundt.



Sørg for at kontakten vendes ut mot åpningen. Før batteriskuffen på plass.



Forbind kontaktene igjen, med å styre/trykke med det røde håndtaket.

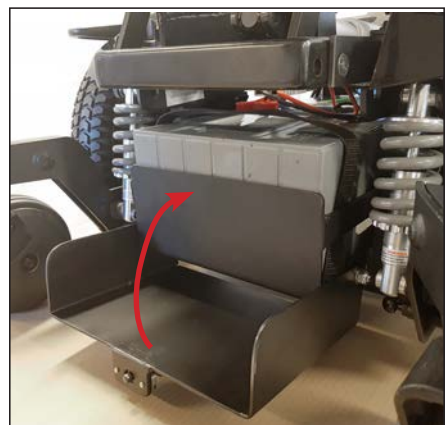

Lukk lokket igjen. Slå på stolen og kontroller at alle funksjoner fungerer.

Lys



Lys - retning

Lysets retning kan justeres ved å:

- løsne skruen
- dreii lykten i den ønskede retning.
- spenn skruen igjen.

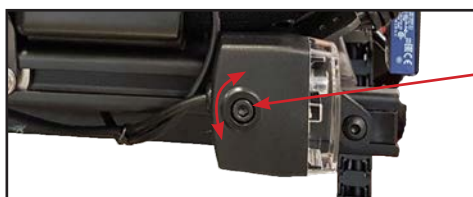

*Justeringskrue
Verktøy: Unbrako 5*



Lys - plassering i C-skinne

Lykten kan flyttes frem å tilbake i C-skinnen ved å:

- avmonter skruen/lykten
- Avmontere kabelen hvis nødvendig.
- sett C-skinne beslaget i ønsket posisjon.
- monter lykten igjen.

*Justeringskrue
Verktøy: Unbrako 5*



Eksempel - baklys

Stolen er utstyrt med to lykter i hver side. Frontlykt og baklykt.

Baglykt har gult blinklys og rødt baklys.

Forlykt har gult blinklys og hvitt frontlys.

Hoftebelte



Hoftebelte

Om nødvendig kan du montere hoftebeltet eller H-belte på MC 1124 Barn.

Veskeholder



En Veskeholder kan monteres på baksiden av setet, slik at du kan frakte veske, ryggsekk, shopping eller lignende.

Veskeholder er et tilbehør. Kontakt Medema A/S for mer informasjon. Se kontaktinformasjon på side 2 i denne veiledning.

Fotplate/fotstøtte

Alle fotstøtter er konstruert for å være trygge å bruke for minst 10 år.

Manuell sentral fotplate - kort



Fotplaten monteres i den indre C-skinnen på seterammen.

For å justere fotplaten forover/bakover i C-skinnen, -

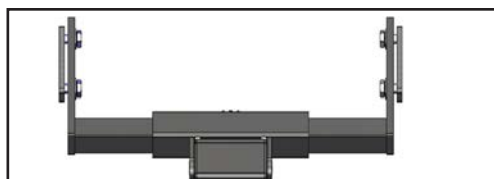

Løsne to skruer på innsiden av C-skinnen på begge sider.



Når barnesetet er i den smaleste posisjonen (28 cm), kan du bare nå justeringskruene ved å ta av seteputen, ta av stroppe og fjerne de 4 skruene nederst på seteplaten.

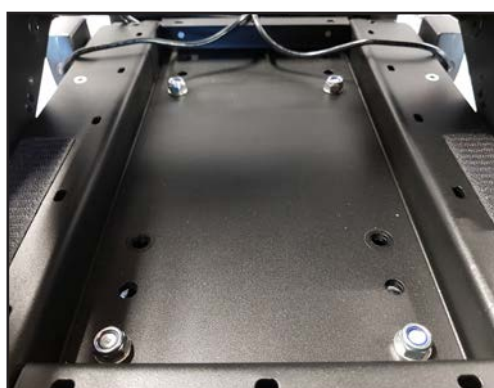

Nå kan du løfte seteplaten og løsne de 4 skruene. Juster fotstøtten ut eller inn, og trekk til igjen.



Vinkel på fotstøtten.

Løsne skruen på begge sider - juster til ønsket vinkel - trekk til igjen.



Høyde på fotplaten

Løsne 2 skruer på baksiden av fotstøtten - juster høyden - trekk til igjen.



Fotplaten kan justeres trinnløst opp/ned.



Vinkel på fotplater

Juster ved å skru ut / stille inn denne pinnskruen til ønsket innstilling.

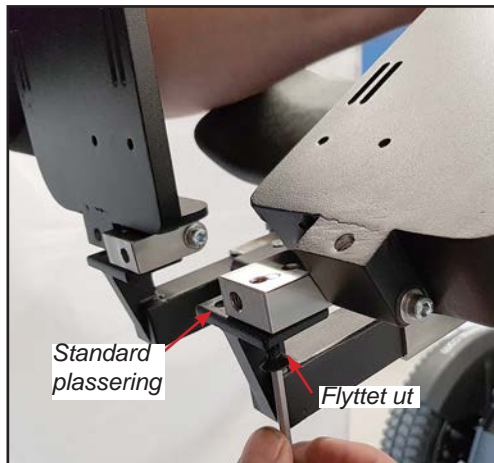

Sideveis tilpasning

Fotplatene er montert i inderste posisjon som standard, slik at det kun er 5 mm mellom dem. Men kan flytte fotplatene til ytterste posisjon, og dermed få 30mm mer pr. fotplate.

Manuell, sentral fotplate - lang



Fotplaten kan justeres frem/tilbake.

Dette gjøres ved å løsne 2 skruer på innsiden av C-skinnen, på begge sider.

HUSK å etterstramme på begge sider.

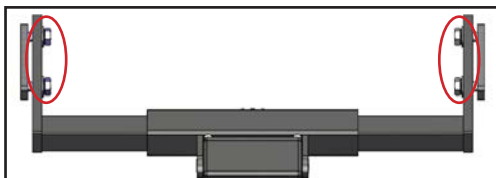

Fjern benstøtten.

- Koble fra kablene.
- Løsne 2 skruer på innsiden av C-skinnen og trekk av fotstøtten.



Vinkel på benstøtten

Løsne skruene på begge sider. Hold gjerne en finger på begge sider mens du stiller inn riktig vinkel. Trekk til skruene igjen.



Leggputer - vinkel

Du stiller inn hvor stramt leggputen skal være for å vippe, ved å løsne eller stramme denne pinnbolten.



Leggputer opp/ned.

Løsne skruen som er angitt på bildet ved siden av. Juster og stram igjen.

Vandring: 210 mm fra toppposisjon til laveste posisjon.

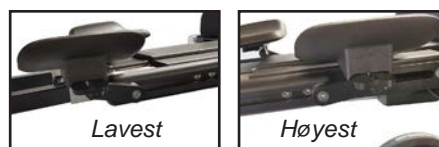

Leggputer ut/inn



Løsne skruen som er angitt på bildet ved siden av. Juster og stram igjen.

Vandring: 40 mm fra inderposisjon til yderposisjon.

Elektrisk, sentral fotstøtte

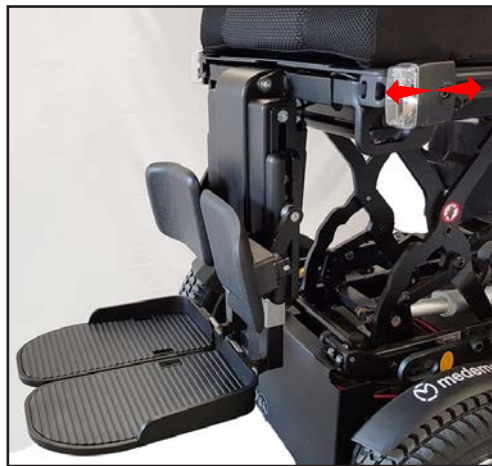

Fotplaten kan justeres frem/tilbake.

Dette gjøres ved å løse 2 skruer på innsiden av C-skinnen, på begge sider.

HUSK å etterstramme på begge sider.



Fjern benstøtten.

- Koble fra kablene.
- Løsne 2 skruer på innsiden av C-skinnen og trekk av fotstøtten.



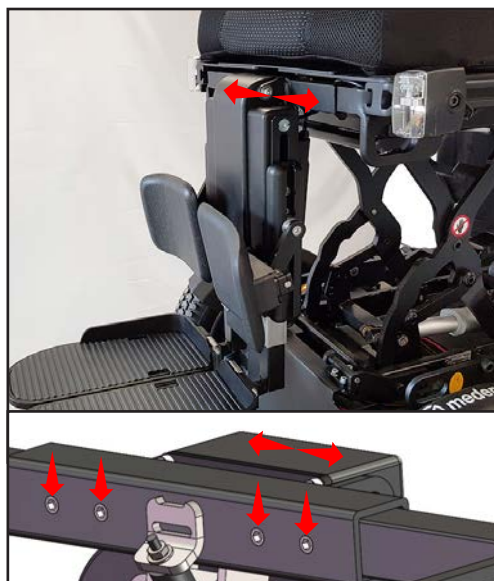

Juster fotplaten sideveis.

Trekk først fotstøtten litt ut. Se hvordan under punktet «Juster fotplaten forover/bakover».

Løsne 4 skruer på baksiden av toppbjelken.

Juster, stram skruene igjen. Skyv fotstøtten på plass og trekk til skruene.

Justering av leggepute



Leggputer - vinkel

Du stiller inn hvor stramt leggputen skal være for å vippe, ved å løsne eller stramme denne pinnbolten.



Leggputer opp/ned.

Løsne skruen som er angitt på bildet ved siden av. Juster og stram igjen.

Vandring: 210 mm fra toppposisjon til laveste posisjon.

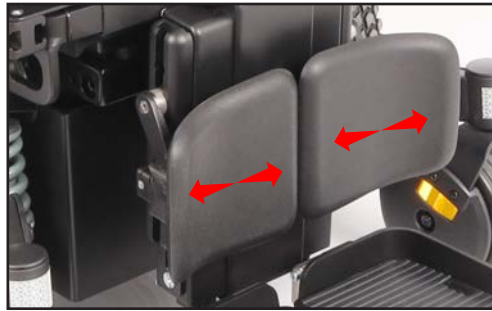

Leggputer ut/inn



Løsne skruen som er angitt på bildet ved siden av. Juster og stram igjen.

Vandring: 40 mm fra inder posisjon til yder posisjon.

Justering av fotplater



Manuell justering av høyden på fotplatene.

Løsne skruen bak, juster og trekk til igjen.



Vinkel på fotplater

Juster ved å skru ut / stille inn denne pinnskruen til ønsket innstilling.

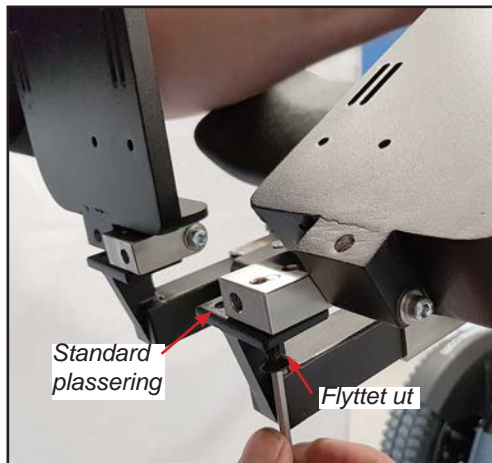

Sideveis tilpasning

Fotplatene er montert i inderste posisjon som standard, slik at det kun er 5 mm mellom dem. Men kan flytte fotplatene til ytterste posisjon, og dermed få 30mm mer pr. fotplate.



Bytt til seteposisjonsinnstillinger ved å trykke på Mode-knappen.

Bytt mellom de forskjellige innstillingene med høyre/venstre joystick.

Finn ikonet for fotstøtter og bruk forover/bakover-joysticken for å justere.

Det er muligheter for å vinkle og forlenge benstøtte. Juster kun for opp/ned benstøtte, og innstilling for kun å vinkle benstøtten.



Merk!

Det er fare for klem når fotstøtten beveger seg, spesielt når den går tilbake til normal posisjon.

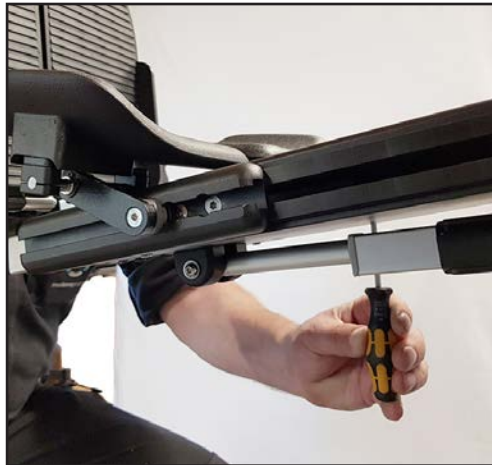

For denne benstøtten er det mulighet for å justere hvor langt, og hvor fort, fotstøtten skal bevege seg ut under vinkling.

Dette gjøres ved å skru på henholdsvis justerings-skrue 1 (hvor langt)

Vinklet mellom -5 og +90



og justeringsskrue 2 (hvor raskt).

Elektriske delte benstøtter



Benstøttene kan justeres forover/bakover i C-skinnen, ved å løsne to muttere på baksiden av C-skinnen, justere og stramme igjen.

HUSK å etterstramme skruene igjen.



Justering av høyde og vinkel via joystick:

Skift til innstilling av sete-funksjoner ved å trykke på Mode knappen.

Bytte mellom de ulike innstillingene med joystick høyre / venstre.



Ikonet for venstre benstøtte blinker, og kan nå justeres ved å føre joystick-ken opp/ned.

Skift til høyre med funksjonstasten.

Hvis begge ikoner blinker samtidig, kan benstøttene justeres samtidig.

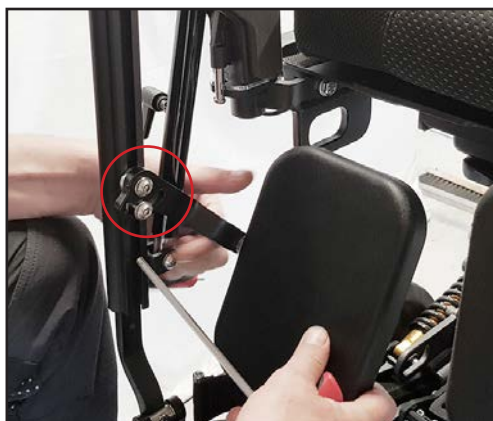

Leggstøtten kan justeres i vinkel, samt opp/ned ved å løsne disse to skruene, justere og stramme igjen.



Trykk på dette utløserhåndtaket og sving beinstøtten til siden.

I denne posisjonen kan beinstøtten løftes av.

Merk!

Det er ingen ledninger som skal fjernes.



Høyden kan justeres manuelt ved å løsne på disse skruene, justere og stramme til igjen.

Merk! Fotstøtten MÅ monteres med 2 skruer. Ikke juster den så langt ut eller i at det kun brukes en enkelt skruer til festing.

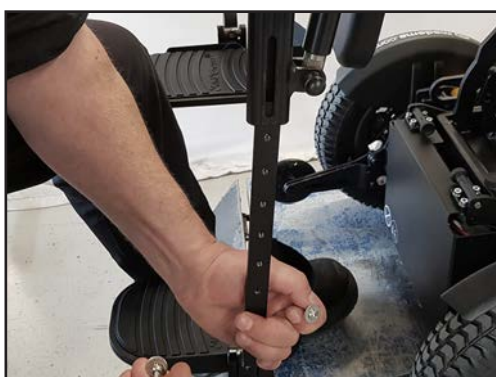



Vinkelen på fotplatene kan justeres manuelt ved å løsne på denne skruen, justere og stramme til igjen.

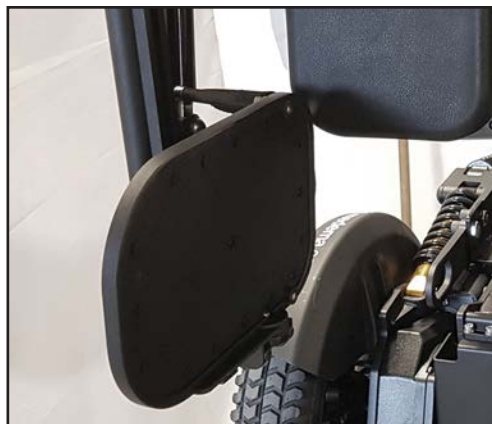

Uten verktøy kan leggstøtten foldes opp og gi bedre plass til bena ved inn- og utstigning.

Manuelle delte benstøtter



Fotstøttene kan justeres frem/tilbake. Løsne først de to skruene som vises på bildet.

HUSK å etterstramme skruene igjen.

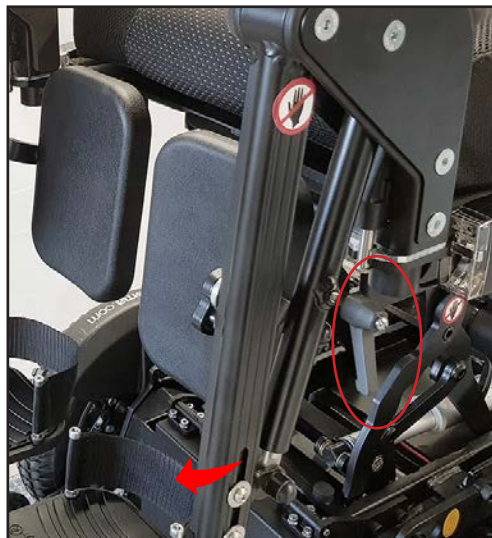

For å justere vinkelen, løsne låsen og vinkelen kan justeres. Lås deretter igjen.



Leggstøtten kan justeres i vinkel, samt opp/ned ved å løsne disse to skruene, justere og stramme igjen.



Trykk på dette utløserhåndtaket og sving beinstøtten til siden.

I denne posisjonen kan beinstøtten løftes av.

Merk!

Det er ingen ledninger som skal fjernes.



Høyden kan justeres manuelt ved å løsne på disse skruene, justere og stramme til igjen.

Merk! Fotstøtten MÅ monteres med 2 skruer. Ikke juster den så langt ut eller i at det kun brukes en enkelt skrue til festing.



Spinalis-3 innstillinger



Spinalis-3 er designet for å være trygg å bruke i minst 10 år

Innstilling av ryggghøyde



Ryggstøtten kan justeres opp/ned i to seksjoner.

Den øverste delen av ryggstøtten er fra fabrikk montert så lavt som mulig. Kan flyttes ett hull opp (30 mm).

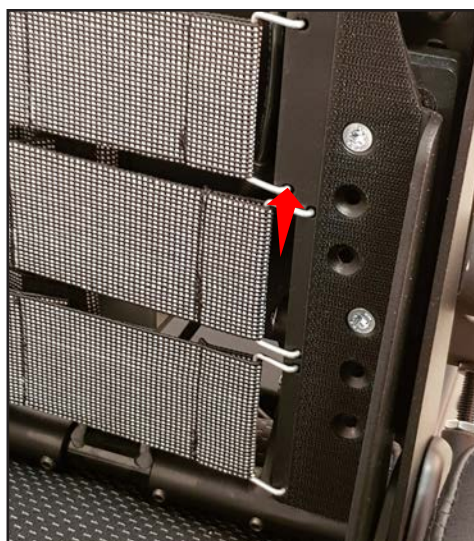

Selve ryggstøtten er, standardmessig sett, montert i de laveste justeringshullene. Herfra kan den flyttes 25 x 2 mm opp

Verktøy: Torx T30

Trinnløs justering av setedybde



Setedybden er trinn mindre justert mellom 15 og 45 cm.

På grunn av konstruksjonen av ryggen har ikke setedybdejusteringen noen innvirkning på den øvrige geometrien i ryggstøtten.



jern dekselet på begge sider.

Løsne de to skruene - juster forover / bakover - trekk til skruene igjen.



Hvis du trenger å flytte setet lenger bak, kan det være nødvendig å flytte kontrollboksen også.



Flytt kontrollboksen tilbake og monter igjen i det ekstra settet med hull.

Vær oppmerksom på ikke å skade kablene under boksen.



Armlensjustering



Frem/tilbake

Juster armlenet frem/tilbake ved å løsne de to skruene – juster – stram til igjen.

Lenger frem

Ta av armlenet, se over, og vri braketten 180° ved å løsne skruen, vri braketten og stramme skruen igjen.



Vinkel opp/ned (ledd en)

Løsne skruen – juster – og stram skruen igjen.

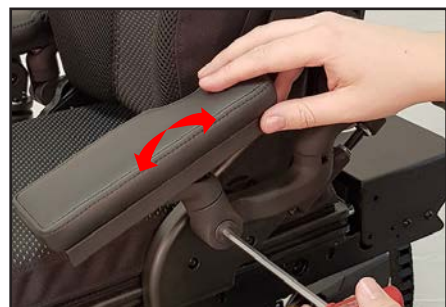



Vinkel opp/ned (ledd to)

Løsne de to mutterne, og endre vinkelen ved å skru skruen inn/ut.

Ved å bruke vinkeljusteringen i både første og andre ledd i kombinasjon, kan armlenet justeres.

Vinkel inn/ut

Løsne de to pinnskruene slik at de ikke lenger kan ses i "vinduet".



Vindu

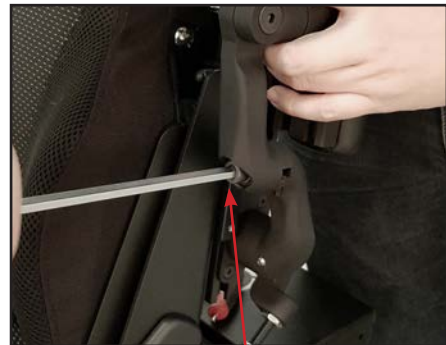

Og løsne denne bolten.



Juster vinkelen og stram bolten og de to pinnskruene igjen.

Armlæn opp/ned

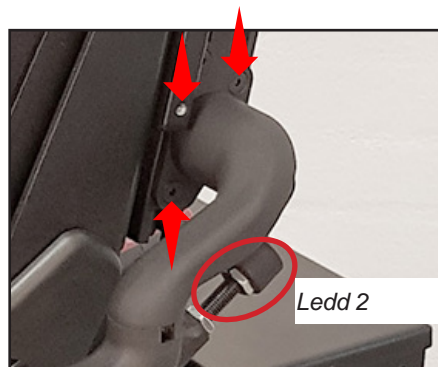

Juster armlenet opp/ned ved å løsne disse tre skruene. - juster - og trekk til skruene igjen. Juster vinkelen opp/ned i det andre leddet slik at armlenet er vannrett igjen. Se tidligere beskrivelse.

Demontering av armstøtten



For å fjerne armlenet, løsne fjærskruen som holder det på plass.

Vipp armlenet opp og finn fjærskruen.

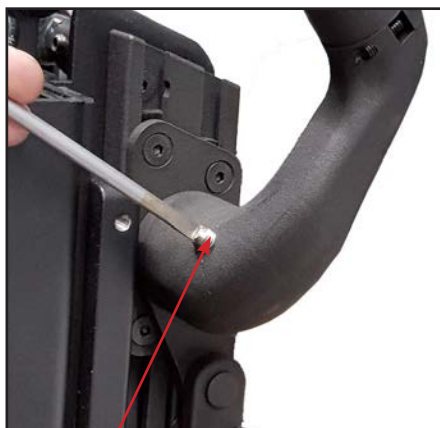

Pinol skrue. Løsne den. Fjern armlenet.

Husk å fjerne kabelen for joystick eller tilbehør.



Justering av nakkestøtte

Hodestøtten er designet for å være trygg å bruke i minst 10 år.



Hodestøtten er multijusterbar. Det kan gjøres justeringer i alle ledd.
Verktøy: unbrakonøkkel 4 mm



Nakkestøtteputen kan justeres i alle retninger ved å løsne de fire skruene.

Hold den på plass mens du strammer til skruene igjen.



Med denne utløserknappen kan du vippe hodestøtten vekk.

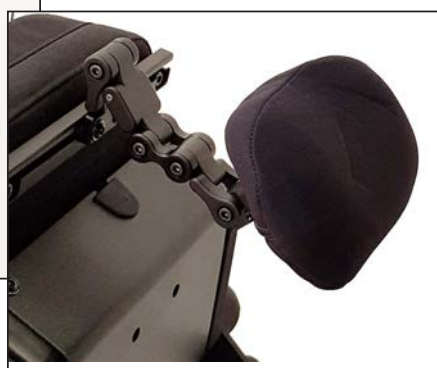

Breddejustering av setet.



Spinalis-3 setesystem er en modulbart sete fra 28 til 38 cm i setebredde, med steg i 5 cm.

Ved bytte fra en setebredde til en annen, trenger man bare å bytte sittedyne og ryggdyne.

Under seteputen og bak ryggputen er det gjort sånn

at man kan justere for optimal sittekomfort og til de ulike setebreddene. Den øverste delen av ryggen (sprekkryggen) kan vinkles frem og tilbake.

Ryggen har en justerbar dynamisk rygg som betyr at ryggen går ned mens ryggen vinkles bakover, det vil si en glidende funksjon som kompenserer for posisjonendring og reduksjon av glidning.

Armstøtten følger ryggen og har også en dynamisk bevegelse som holder dem parallele når ryggen er vinklet. Armstøtte finnes i mange forskjellige lengder og kan justeres trinnløst og tilbake.

Setedybden kan justeres trinnløst fra 15 til 45 cm. Ryggens oppbygning har justeringen av setedybden ingen effekt på den andre geometrien på ryggen.

Kontakt dit hjelpemiddelsentral eller autorisert servicetekniker hvis bredden på setet skal endres. Mer informasjon kan finnes i servicehåndboken.

Dynamisk rygg justering



I de ytre hullene (hull 1) lavere sete 50 mm

Du kan justere hvor langt setet senkes mens ryggstøtten kjøres tilbake. De to skruene (på begge sidene) flyttes i de viste hullbildene.

Hull	Avstand
1	50 mm
2	40 mm
3	30 mm
4	20 mm

OBS!



Må være samme oppsett på begge sider av setet. Jo nærmere senter de plasseres desto mindre senkes ryggen.

Utsvingbart styreboksfeste for Spinalus-3



Vårt utsvingbare styreboksfeste gir mange muligheter for å plassere joysticken for optimal individuell tilpasning.

Swing away er designet for å være trygg å bruke i minst 10 år.

Justering av hardhet.

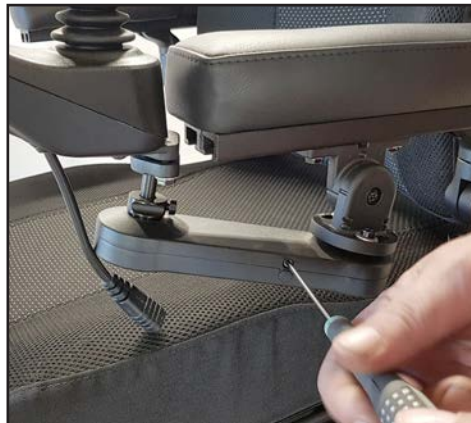

Her justeres hvor lett beslaget skal gå når man fører det til siden.

Verktøy: Torx T10

Justering i armlenes dybde



Brett opp armstøtten.

To skruer holder styreboksfeste i armlenet.

Løsne skruene.

Styreboksfeste og dermed Joysticken kan nå flyttes i dybden til ønsket posisjon. Etter utført justering dra til skruene igjen.

Verktøy: Unbrakonøkkel 5 mm

Justering av joysticken



Joystick festet sitter på et kuleledd. Gjennom å løsne en av de to skruene kan joysticken vris etter ønske. Etter utført justering stram skruene igjen.



Høydejustering av joysticken



Gjennom å løsne skruvene som vises på bildet kan joysticken justeres opp/ ned, med sentrum i denne akselen.

Verktøy: Torx T30



Finn den riktige posisjonen.



Stram skruvene igjen.

Verktøy Torx T30



Denne innstillingen påvirker også hvor langt joysticken faller under armstøtten.

Bytte av joystick



Joysticken er festet til en brakett. Løsne og fjern de to skruene og demonter joysticken.

En ny joystick monteres i motsatt rekkefølge.

Husk!!
Fest kabelen igjen.

Verktøy: Unbrakonøkkel 4 mm

Flytte joysticken til motsatt armstøtte.



Løsne og ta ut de to skruene som holder fast styreboksfestet.

Demontere joysticken.



Dra ut styreboksfeste fra skinnen.

Monter joysticken i omvendt rekkefølge på det andre armstøtten.



Når styreboksen flyttes til motsatte armlener, sitter den ikke lenger i forlengelsen av armlenet. Det må justeres.

Verktøy: [Torx T25](#)



Juster i disse to leddene for riktig plassering av styreboksen.

Fest kabelen.



For at styreboksfestet nå skal svinge til andre siden skal disse to skruvene byttes om.

Verktøy: Torx T25



Skruvene er ikke like lange. Den lengste skruven skal sitte lengst til høyre når styreboksfestet er montert på høyre side og lengst til venstre på det andre armstøtten.

Fest kabelen.

Rekondisjonering

Når en MC 1124 Barn skal gjøres klar til en ny bruker, er det viktig at følgende blir kontrollert:

- Drivaksel (rengjør, se etter lekkasje og kontroller lager)
- Dekktrykk (se tekniske data)
- Dekktilstand (se etter rifter og unormal slitasje)
- Kabler (kontroller at isoleringen på kablene er uskadet, og at ingen kabler sitter i klem, stripse løse kabler, se etter tegn på varmeskader)
- Styringsenhet m/joystick (se etter fukt, utfør funksjonstest)
- Batterier (utfør belastningstest, kontroller batteripoler og rem)
- Lader (kontroller at laderen gir riktig ladespenning/strøm)
- Sikringer (utfør funksjonstest)
- Bevegelige deler, som beinstøtter osv. (smør med syrefri olje)
- Hjul (kontroller svinghjul, tipp hjul og senterhjul, rengjør og se etter slakk)
- Bremses/frikobling (kontroller)
- Bolter og skiver (kontroller bolter/skiver på hele stolen, og kontroller at de er strammet korrekt og intakte)
- Heis og vipp (se etter brudd på ramme, heis og vipp, og kontroller at det ikke er revner eller brudd – må ikke sveises)
- Ramme (se etter revner, fjern eventuell rust, mal igjen – må ikke sveises)
- Svitsj (kontroller svitsjen som styrer hastighetsreduksjonen når heisen er aktivert)
- Tilbehør (kontroller tilbehør, manuelt og elektronisk. Eventuelt manglende fingerskruer og grep erstattes.)
- Prøvekjøring (alle funksjoner prøves i ytterstillingene, og rullestolen prøvekjøres med maks. belastning)
- Bruksanvisningen skal ligge i en plastlomme på setet.

Hvis skjermdelene har blitt matte:

- Tørk av skjermene med en fuktig klut.
- Voks med autovoks.

Ytterligere informasjon i servicemanualen.

Annex - El-tilbake



Tekniske data

Generell informasjon:	
Total lengde - med delte beinstøtte	Min. 1090 mm / Max. 1090
Total lengde - med sentral fotstøtte	Min. 1130 - 1150 mm / Max. 19190 - 1210
Total lengde - uten beinstøtte	Min. 910 mm / Max. 910 mm
Total bredde	Min. 610 mm / Max. 610 mm
Total høyde (Heisen senket): (Heisen hevet)	Min. 850 mm / Max. 930 mm Min. 1150 mm / Max. 1230 mm
Total høyde Low Rider (Heisen senket): (Heisen hevet)	Min. 810 mm / Max. 890 mm Min. 1110 mm / Max. 1190 mm
Total høyde inkl. hodestøtte (Heisen senket) (Heisen hevet)	Min. 950 mm / Max. 1050 mm Min. 1250 mm / Max. 1450 mm
Total høyde inkl. hodestøtte Low Rider (Heisen senket) (Heisen hevet)	Min. 910 mm / Max. 1010 mm Min. 1210 mm / Max. 1310 mm
Vekt inkl. batterier, Spinalus 2 sete (38 cm), manuel central fotplate JR, nakkestøtte, swing away og joystick.	Min 142 / Max 148 kg Min 139 / Max 147 kg (Low Rider)
Vekt inkl. batterier, Spinalus 2 sete (38 cm), manuel el fotplate JR, nakkestøtte, swing away og joystick.	Min 153 / Max 159 kg Min 150 / Max 156 kg (Low Rider)
Vekt uten batterier, sete, benstøtter, nakkestøtte, swing away og joystick.	90 kg
Masse av den tyngste avtagbare delen (hodestøtte)	0,75 kg
Vurdert helling alle retninger	10°
Kjørestrekning	35 km (*)
Frihøyde	70 mm
Kantforsering	70 mm
M/dokkingstasjon	55 mm
Maks. hastighet fremover	10 km/t
Minimum bremselengde fra maks. hastighet	2000 mm
Støy:	
Støynivå	59 dB
Sete:	
Seterplanvinkel Spinalus-3	Min 0° / Max 5°
Setebredde Spinalus-3	280, 330, 380 mm
Setedybde Spinalus-3	Min 150 mm / Max 450 mm
Seteløft/tilt Spinalus-3 Heve/senke Tiltvinkler (***) Tiltvinkler option (****)	300 mm From -0° to +50° From -5° to +45

Høyde fra gulv til overkant på std. sete- pute Spinalus VB. (ikke tiltet) Spinalus-3	Min 440 mm / Max 470 mm
Høyde fra gulv til overkant på seteram- me. (ikke tiltet) Spinalus-3 Standard Option	390, 415 440 or 460 mm
Ryggvinkel Spinalus-3 (**)	From -0° to +50°
Seterygghøyde Spinalus-3 std. ***** Setebredde 28 Setebredde 33 Setebredde 38	370 mm (fra 370 til 450 mm) 370 mm (fra 370 til 450 mm) 400 mm (fra 380 til 470 mm)
Fotplate til overkant setepute	Min 185 mm / Max 185 mm
Vinkel fra ben til seteoverflate	Min 92° / 164°
Avstand fra armlen til sitteplate	Min. 180 mm / Max 320 mm
Horisontal plassering av aksel	Senter
Minimum svingradius uten benstøtte	900 mm
Minimum svingradius med delt el-bein- støtte	1170 mm
Minimum svingradius med midt-sentrum fotplate voksen	1170 mm
Hjulstørrelse: Svinghjul fremover: Senterhjul: Svinghjul:	Ø150 mm / solid Ø350 mm / pneumatic Ø150 mm / solid
Dekktrykk Senterhjul	40,6 psi / 2.8 bar
Motor	To motorer med senterdriv. 200 WK - 1200 WP
Maks. personvekt	80 kg
Fjæring	Ja
Muligheter for ekstrautstyr	Ja
Standardfarge	Svart
Klassifisering	Klasse B
Batterier:	
Batterier	2 x 12 V / 60 Ah GEL
Batterimål	225 x 135 x 215 mm
Batterivekt	2 x 18,5 kg
Ladetid	8 timer
Ladeapparat	24V DC - 10 amp
Elektronikk	120 A - R-net
Lykter:	
Blinklys / Lys	Diode

Rullestolen er i overensstemmelse med følgende standarder:

ISO 7176-15 Vedlegg A	
a) krav og testmetoder for statiske, støt- og utmattelsesstyrker (ISO 7176-8)	Oppfyller
b) Kraft- og kontrollsystemer for elektriske rullestoler, krav og testmetoder. (ISO 7176-14)	Oppfyller
c) klimatest i samsvar med ISO 7176-9	Oppfyller
d) krav til antennelsestemperatur i samsvar med ISO 7176-16	Oppfyller
DS / ISO 7176-19: 2008 Mobilt utstyr på hjul for bruk som seter i motorvogner. Brukervekt maks 43 kg.	Oppfyller
MC 1124 Barn kræsj testet med belter fra Dahl Engineering	Bestått
MC 1124 Barn Kræsj testet med dockingsystem fra Dahl Engineering.	Bestått

(*) Kjørestrekningen avhenger av: temperatur, vind, terreng, dekktrykk og brukervekt. Maksimal kjørestrekning med nye batterier og ved +20 °C på plan, fast vei.

Optimal batterikapasitet oppnås etter ca. 20 ladinger/utladinger.

***** Alternativer for rygg høyde er avhengig av setebredden. Dimensjoner er gitt i henhold til ISO 7176-7 Måling av sete- og hjuldimensjoner. Se bestillingsguide for ytterligere informasjon om alternative rygger.

Cassasjon

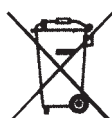

MC 1124 kan mot et gebyr leveres til nærmeste forhandler, som vil sørge for at den avhendes etter de til enhver tid gjeldende miljøforskrifter.

Egne notater



medemagruppen