



medemagruppen



Serienummer: ____ - ____ - ____ - ____

Leveringsdato: _____ År 20 _____

Dette kjøretøyet er utlevert av:

Dato: /

Medema Norge AS

Stamveien 6
Postboks 133
1483 Skytta

Telefon: 67 06 49 00
Faks: 67 06 49 90

Innholdsfortegnelse

Tiltenkt bruker.....	5
Hjelp til svaksynte	5
FSN (Fields Safety Notice).....	5
Symboler	6
Advarsel!	6
Alarmer	6
Lager merker!(Smitter).....	6
Introduksjon.....	7
Medema A/S Garanti.....	9
Betjeningspanel.....	10
Brukermeny.....	11
Programmering brukermeny	14
Klargjøring/tilpassing.....	16
Elektrisk seteheis	18
Setedreieing.....	19
Styrestammen.....	20
Serienummer.....	21
Kjøring med Mini Crosser X2	22
Hoftebelte.....	25
Bestemte kjøresituasjoner.....	27
Lang bakke / krevende terreng.....	29
Anti-tipp/støttehjul.....	30
Rengjøring.....	30
Vanlig vedlikehold	31
Forsikring.....	32
Batterier	33
Oppbevaring/lading.....	34
Lading.....	34
Avhending av batterier.....	36
Standby-strøm	37
Hjulskift	38
Sikringer	43
Bremser	44
Frikobling	45
Transport i bil.....	46
Fastspenning med seler i bilgulv.....	47
Transport i fly.....	50
Sleping.....	50
Målskisse Mini Crosser X2 3W.....	51
Målskisse Mini Crosser X2 4W.....	52
Introduksjon til Ergo2 setet.....	53
Kurv på sete.....	58

Brannmotstand	59
Problemløsning	60
Elektronisk feil	63
Programmering.....	64
Tekniske data	64
Cassasjon.....	66

Tiltenkt bruker

Den tiltenkte brukeren av Mini Crosser X er en person med begrenset mulighet til å forflytte seg selvstendig.

Brukeren må ha et godt syn for å kunne oppfatte hendelser i trafikken, samt kunne se lyssignaler. Brukeren kan være døv og/eller stum.

Brukeren må ha en kognitiv kapasitet til å forstå drift av Mini Crosser og dens knapper og symboler.

Mini Crosseren kan kjøres med en hånd, enten høyre eller venstre.

Maksimal brukervekt er 175 kg.

Hjelp til svaksynte

Hvis du har problemer med å lese de små bokstavene i brukermanualen, anbefaler vi at du besøker våre nettsider der du kan lese denne manualen i PDF-format. PDF-manualen kan forstørres på skjermen etter behov.

Hvis du synes det er vanskelig å forstå manualen og har generelle spørsmål om produktet, er du velkommen til å kontakte oss. Du finner kontaktinformasjonen på de bagerste sider av denne bruksanvisning.

Brukerveiledning for alle våre produkter kan du finne på vår hjemmeside www.medema.no, eller kontakt oss, så kan vi sende de ønskede brukerveiledningene på mail. Kontaktopplysninger finnes på side to i denne brukerveiledningen.

FSN (Fields Safety Notice)

All informasjon om sikkerhet finnes på www.medema.com, som alltid er oppdatert med den nyeste sikkerhetsinformasjonen. Ved viktige endringer om sikkerheten sender vi en notis (FSN) direkte til kundene våre.

Symboler



Brukes i bruksanvisningen for å beskrive situasjoner hvor personskade kan oppstå og som derfor krever ekstra oppmerksomhet.



Brukes der teksten omhandler elektromagnetisk kompatibilitet (EMC).

Advarsel!



Av sikkerhetsårsaker må kjøretøyet ikke lånes ut til personer som ikke er fullt ut fortrolige med det. Kjøretøyet er beregnet til én person.



Mini Crosser X2 er konstruert for en personvekt på maks. 175 kg. Kan som standard leveres i en HD-utgave til en personvekt på maks. 250 kg.

Alarmer

Temperaturmåler, tyverialarm og hellingsalarm er bygget inn i samme boks, som kan kjøpes som ekstrautstyr til Mini Crosser.



Merk!

Alarmen er ALTID programmert avslått ved levering. Se avsnitt "programmering brukermeny" for å kunne bruke alarmen.

Lager merker!(Smutter).

Som standard er Mini Crosser X utstyrt med dekk som ikke missfarger, men hvis man velger en annen dekktype kan det hende at dekket missfarger gulvmaterialet, spesielt linoleum. Medema A/S tar ikke på seg ansvar for eventuell missfarging.

For å forhindre det, anbefaler vi at man legger et beskyttende underlag på gulvet.

Introduksjon

Vi gratulerer med deres nye elektrisk drevne Mini Crosser X2

Du har nå overtatt et elektrisk drevet kjøretøy som er utviklet for utendørsbruk av aktive brukere. Et såkalt klasse C kjøretøy i henhold til den europeiske standard EN 12184

For å få full glede av dette kjøretøyet – og for å unngå driftsforstyrrelser og ulykker – anbefaler vi at du setter deg grundig inn i denne bruksanvisningen. Som ny bruker bør du særlig være oppmerksom på avsnittet Kjøring med Mini Crosser X2.

Mini Crosser X2 er sikkerhetsmessig beregnet for bruk i minst 10 år, men maksimalt 5000 timer, såfremt den gjennomgår service- og sikkerhetsettersyn hvert tredje år, tilsvarende ca. 1500 driftstimer. Service skal enten gjøres hos Medema Norge AS eller på et autorisert verksted.



VIKTIG: Av sikkerhetsmessige hensyn er det svært viktig at intervallet for service- og sikkerhetsettersyn overholdes for å minimere faren for bremsesvikt og kortslutninger i ledninger som ev. kan føre til varmeutvikling og brann.

Vi har et stort utvalg av tilbehør til Mini Crosser X2 som kan monteres for å gjøre hverdagen lettere for deg. Du er alltid velkommen til å kontakte oss for mer informasjon om spesialtilbehør og tilpassinger.

Medema AS er ikke ansvarlig for eventuelle skader og personskader som oppstår ved uegnet eller usikker bruk av Mini Crosser X2.

Har du ytterligere spørsmål om bruk av Mini Crosser X2 eller denne bruksanvisningen, er du alltid velkommen til å kontakte oss:

Medema Norge AS

Telefon: 67 06 49 00

E-post: firmapost@medema.com

Internett: www.medema.no

NB! Vi tar forbehold om trykkfeil. Vi forbeholder oss retten til å oppdatere denne bruksanvisningen etter behov.

Produsent
Medema A/S
Enggårdvej 7
DK-7400 Herning

Herning, 7. Oktober 2020

EC - Samsvarserklæring Mini Crosser model-X2

Medema-A / S erklærer på vårt eget ansvar at produktserien nevnt nedenfor er produsert i samsvar med våre innlemmede standarder og er i samsvar med følgende direktiver og standarder hvis de brukes i henhold til våre instruksjoner:

Europaparlaments- og rådsforordning (EU) 2017/745 av 5. april 2017 om medisinsk utstyr.

EN 12184: 2014 Elektrisk drevne rullestoler, scootere og ladere dertil - Krav og testmetoder.

Europaparlaments- og rådsdirektiv 2006/42 / EF av 17. mai 2006 om maskiner og om endring av direktiv 95/16 / EF.

Europaparlaments- og rådsdirektiv 2011/65 / EU av 8. juni 2011 om begrensning av bruken av visse farlige stoffer i elektrisk og elektronisk utstyr.

EN 50581: 2012 Teknisk dokumentasjon for vurdering av elektriske og elektroniske produkter med hensyn til begrensning av farlige stoffer.

ISO 14971: 2012 Medisinsk utstyr - Anvendelse av risikostyring på medisinsk utstyr.

Bruk : Transport av mennesker med gangproblemer
Risikoklassifisering : 1 i henhold til regel 1

Produktspekteret til **Mini Crosser model-X2** er som følger

Produktnavn	Basis UDI-DI
Mini Crosser X2 3W 10 km/h	5707299MCX2-3W106A
Mini Crosser X2 3W 13 km/h	5707299MCX2-3W136G
Mini Crosser X2 3W 15 km/h	5707299MCX2-3W156L
Mini Crosser X2 4W 10 km/h	5707299MCX2-4W106H
Mini Crosser X2 4W 13 km/h	5707299MCX2-4W136P
Mini Crosser X2 4W 15 km/h	5707299MCX2-4W156T
Mini Crosser X2 HD 4W 10 km/h	5707299MCX2-4WHD105S
Mini Crosser X2 CAB 10 km/h	5707299MCX2-CAB10KA
Mini Crosser X2 CAB 13 km/h	5707299MCX2-CAB13KG
Mini Crosser X2 CAB 15 km/h	5707299MCX2-CAB15KL

Medema-A/S

.....
Klaus Smedegaard
R&D Manager

Medema A/S

Enggårdvej 7
Snebjerg
7400 Herning

CVR/VAT: DK 51 89 27 12
SRN: DK-MF-00000981

Phone: 70 10 17 55

info@medema.com
www.medema.com



medemagruppen

Medema A/S Garanti

1:

Garantien gjelder i 3 år, bortsett fra for slitasjedeler som dekk, slanger, sikringer, pærer, børster og bremseklosser.

2:

Hvis du ønsker å benytte deg av garantien på en del, skal denne være intakt. Garantien bortfaller hvis produktet er demontert eller på andre måter feil håndtert.

3:

Varer som returneres under et garantikrav, skal være forsvarlig emballert for å unngå transportskader. Varer som har fått transportskader på grunn av dårlig emballasje, dekkes ikke av garantien.

Betjeningspanel





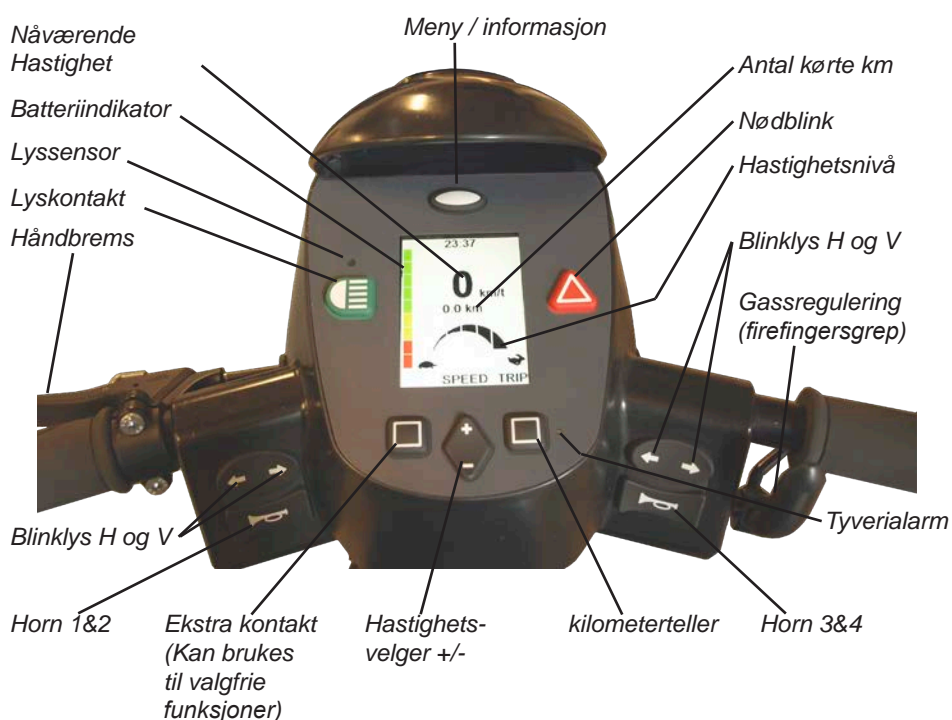

Unngå at betjeningspanelet utsettes for støt og slag. Vær forsiktig ved kjøring og unngå å treffe hindringer.



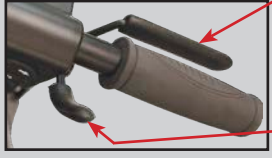

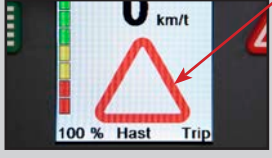

Fabrikanten påtar seg intet ansvar i forbindelse med uautorisert åpning, justering eller modifisering av betjeningspanelet.

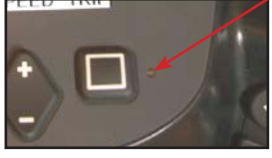

Brukermeny

Betegnelse	Beskrivelse
Meny / informasjon 	Trykk på knappen, slik at menyen øverst i displayet veksler mellom: Dato, klokke, totalt antall km, total kjøretid, batterispennning, service og helling. Helling-valget er ekstrautstyr, og vises kun hvis det er tilkoblet. Meny-/informasjonsknappen brukes også til å redigere i brukerparametre. Adgang til brukerparametrene oppnås ved å holde meny-knappen inne i ca. 3 sekunder.
Nøkkelkontakt 	For å starte kjøretøyet: Vri om nøkkelen til kjørestilling (1). Et halvt sekund etter at Mini Crosser er slått på, foretar styringen en sikkerhetskontroll av det elektriske systemet. Hvis gashåndtaket påvirkes under denne kontrollen, vil Mini Crosser ikke være i stand til å kjøre før nøkkelen har vært dreid om til 0 og tilbake til 1 igjen.
Hastighets-velger 	Skilpadden indikerer laveste hastighetsområde: 0–6 km/t. Haren indikerer høyeste hastighetsområde: opptil 15 km/t. Skru hastigheten opp/ned med +/- knappen. Skilpadden og haren kan slås av/på i brukermenyen.
Batteriindikator 	På venstre side i displayet vises batteriindikatoren. Indikerer etter ca. ½ sekund batterienes ladetilstand. Gir en mer presis indikasjon etter ca. 1 minutt kjøring. Når både rødt, gult og grønt felt lyser, er batteriene fulladet. Kan være delt opp i 10 eller 3 felt. Når kun nederste del av de gule feltene lyser, bør batteriene lades så snart som mulig. Hvis kun de røde feltene lyser, eller hvis de blinker, må batteriene lades omgående.
Trippteller 	TRIP-knappen nullstiller tripptelleren. Kan brukes under kjøring.
Håndbrems 	Virker på bakhjulene, og bør kun brukes som ekstra-brems/nødbrems og som parkeringsbrems. Den kan blokkeres i låst stilling.

Betegnelse	Beskrivelse
<p>Gassregulering</p>  <p>Frem / Bak</p>	<p>Den fremste armen aktiveres langsomt, og Mini Crosser begynner å kjøre forover. Jo mer det trykkes på armen, jo fortere kjører Mini Crosser. Når armen slippes, vipper armen selv tilbake til utgangsstillingen, og Mini Crosser stanser.</p> <p>Betjenes bakerste arm, rygger Mini Crosser. Magnetbremsen på bakhjulene aktiveres når kjøretøyet står stille (fungerer som parkeringsbremsen på en bil). Med hastighetsregulering justeres hastigheten også i nedoverbakke. Motoren virker da som brems.</p>
<p>Lyskontakt</p> 	<p>Lyktene foran og bak. Nøkkelkontakten må være vridd til stilling 1 (kjørestilling).</p>
<p>Nødblink</p> 	<p>Tenner alle blinklysene samtidig. Kan stilles inn i brukerparameter om den også skal virke når nøkkelen er fjernet eller står i 0-posisjon (stopp).</p>
<p>Blinklyskontakt</p> 	<p>Pil venstre: blinklys venstre side. Pil høyre: blinklys, høyre side. Trykk på samme knapp for å slå av blinklysene. Kan stilles inn slik at blinklysene slås av etter en bestemt tid.</p>
<p>Horn</p> 	<p>Elektrisk horn som kan programmeres i styrke under meny-/informasjonsknappen. Aktiveres ved et trykk på hornkontakten.</p>
<p>Ladekontakt</p> 	<p>Slå av nøkkelkontakten mens batterilading pågår. Vær oppmerksom på at det ikke er mulig å kjøre mens batteriene lades. Se for øvrig avsnittet Batterier/lading.</p>

Betegnelse	Beskrivelse
Ekstraustyr	
Tyverialarm 	(Ekstraustyr) Med denne parameteren slått på blir tyverialarmen slått på hver gang Mini Crosseren slås av. Alarmen deaktiveres ved å starte Mini Crosseren med nøkkelen. Hvis det ikke er mulig å komme til Mini Crosseren med nøkkelen, slås alarmen av etter ca. 20 sekunder. Rystes Mini Crosseren flere ganger, blir alarmen aktivert igjen.
Helling 	Hellings-symboler.
Hellingsalarm sidelengs 	Ved endring av de innstilte verdiene blinker symbolet. Hornet tuter hvis parameteren er aktivert.
Hellingsalarm frem/tilbake 	Ved endring av de innstilte verdiene lyser symbolet. Hornet tuter hvis parameteren er aktivert.
Overoppheting steg 1 	Steg 1: Symbolet blinker og Mini Crosseren går ned på halv kraft. Vent i 3–5 min og start igjen.
Overoppheting, steg 2 	Steg 2: Symbolet lyser og Mini Crosseren stopper. Vent i 3–5 min og start igjen.

Programmering brukermeny

Adgang til menyen oppnås ved å holde meny-knappen inne ca. 3 sekunder. Bla opp og ned i parametrene med pilknappen under displayet. Den aktive parameteren fremheves med gul skrift og blå bakgrunn. Velg parameter ved å trykke på Enter. Selve verdien endres ved hjelp av pilknappene. Bekreft med Enter og avslutt med Esc.

Parameterbeskrivelse	
Datoformat	Velg mellom: ddmmyy - dag/måned/år mmddyy - måned/dag/år yymmdd - år/måned/dag
Temp. enhet (Temperaturmåler er ekstrautstyr)	Vælg mellom Celsius eller Fahrenheit. Viser omgivel- ses-temperaturen.
Begr. hastighet: (på/ av)	Redusert hastighet på/av. For å slå denne funksjonen på/av må brukeren taste inn en firesifret kode. Standardkoden er 1234, men den kan endres ved en servicetekniker. De fire sifrene tastes inn ett om gangen ved hjelp av +/- knappene. Gå til neste siffer ved å trykke på Next. Bekreft med Enter. Svar deretter På/Av til Redusert hastighet.
Begr. hastighet: (verdi)	Redusert hastighet - verdi. For å endre denne funksjonen må brukeren taste inn en fi- resifret kode. Standardkoden er 1234, men den kan endres ved en servicetekniker. Ved hjelp av +/- knappene velges den prosentverdien som Mini Crosserens toppfart ønskes redusert til.
Bakgrunnslys: (verdi)	Displayets bakgrunnsbelysning kan endres i trinn på 5 %. Brukes typisk om vinteren eller ved kjøring i mørke, når for kraftig lys fra displayet kan virke forstyrrende.
Bakgrunnslys auto: (ja/nei)	Ved å velge Ja reduseres intensiteten fra bakgrunnsbelys- ningen automatisk når mørket faller på, eller hvis brukeren kjører inn i en tunnel eller lignende. Lysføleren er plassert rett ovenfor lyskontakten. Se Betjeningspanel side 8.
Bakgrunnslys Thres- hold:	Her settes maks. lysstyrke i %.
Baklengs horn: (på/ av)	Samme advarselshorn som høres fra lastebiler når de rygger. Velg mellom Av, Beep (svakt horn) eller Buzzer (kraftig horn).
Tastaturlyd (på/av)	Med Av/På velger brukeren om han/hun vil høre et lite pip ved trykk på kontaktene på betjeningspanelet. Det gjelder: blink, lys, nødblind, meny, pilknapper, Meny- og Esc-knap- pene.
Blink lyd (på/av)	Brukeren kan velge om han/hun ønsker en lyd når blin- klysene på Mini Crosseren er aktivert. På samme måte som i biler. Velg mellom Av, Beep (svakt horn) eller Buzzer (kraftig horn).

Parameterbeskrivelse	
Klokke	Still klokke og dato ved hjelp av pilknappene. Flytt til neste tall ved å trykke på Neste. Avslutt med Enter.
Hazard kan brukes: (på/av)	Som standard kan nødblind brukes selv om Mini Crosseren er slått av og nøkkelen er tatt ut. Ønsker brukeren derimot at nødblind ikke skal kunne aktiveres når Mini Crosseren er slått av, gjøres det her ved å velge Av.
Alarm Tilstede: (på/av) Ekstraustyr	Med denne parameteren slått på blir tyverialarmen slått på hver gang Mini Crosseren slås av. Den lille lampen ved siden av trippelleren blinker med noen sekunders intervall. Alarmen deaktiveres ved å starte Mini Crosseren med nøkkelen. Hvis det ikke er mulig å komme til Mini Crosseren med nøkkelen, slås alarmen av etter ca. 20 sekunder. Rystes/beveges Mini Crosseren flere ganger, blir alarmen aktivert igjen.
Tilt tilstede: (på/av) Ekstraustyr	Med denne parameteren slått på skifter hellingsfigurene til rødt og blinker samtidig som det høres en hyletone (hvis den er slått på), hvis brukeren kjører i en helling som er steilere enn tillatt.
P&G feillogg	Her vises feilene som P&G-motorstyringen har registrert. Systemet kan registrere 8 forskjellige feiltyper. Hver feil registreres opptil 30 ganger. Sist registrerte feil står øverst på listen. Feilene vises på følgende måte: [1502] 2 None None None None None None None I dette tilfellet har feilen 1502 opptrådt to ganger. Ved å trykke på Enter når en feil er markert, vises en forklaring. I dette tilfellet står det: solenoide brake fault. "None" betyr at det ikke har vært andre feil. Ved feil på Mini Crosseren vil det være en stor hjelp i feilsøkingen for MiniCrosser eller dennes representant å få vite feilkoden.

Temperaturmåler, tyverialarm og hellingsalarm er bygget inn i samme boks, som kan kjøpes som ekstraustyr til Mini Crosser.

Klargjøring/tilpassing

Høyderegulering av sete

Løft begge armlene, og klapp setet helt sammen. Utløs håndtaket så setet kan beveges. Drei det litt, og løft setet av.

Pass på at du står riktig med ryggen når setet løftes, da det er ganske tungt. (Se under.)

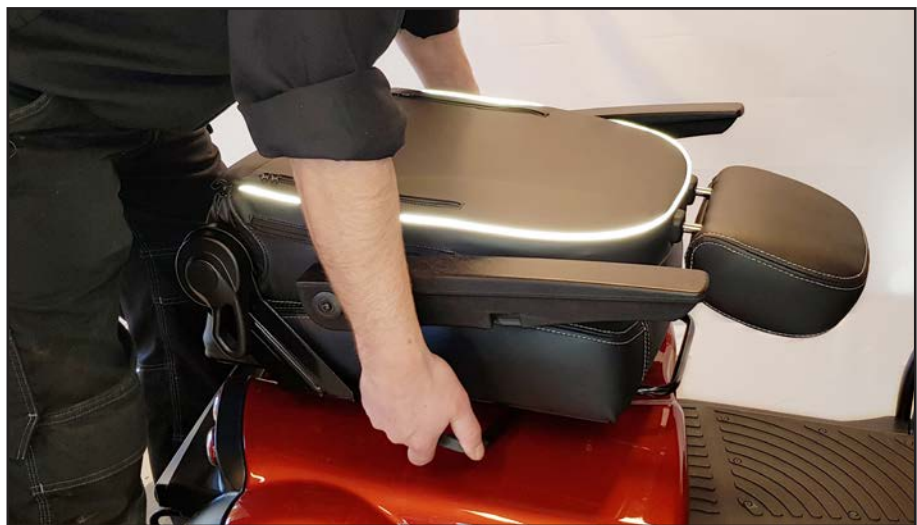

Setet løftes opp fra seterøret.

Høyderegulering setestolpe standard

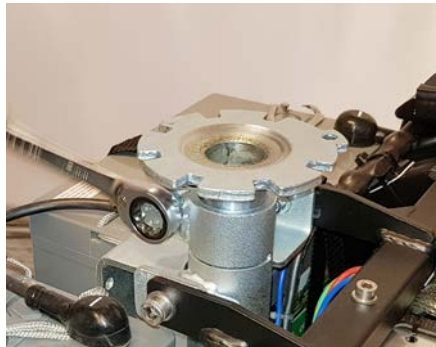

Skru løs låsemutter.
Bruk fastnøkkel 17 mm.



Juster setestolpen til ønsket posisjon.
Setestolpen er markert med en ring, for hver cm.



Vær oppmerksom på at den sorte linje skal være samme sted etter forflytningen som før, så setet ikke sitter skjevt.



Spenn bolten, heretter låsemutteren.
Monter setet. Etterjuster seteretning om nødvendig.

Høyderegulering setestolpe med posisjonsbolt.(alternativt)

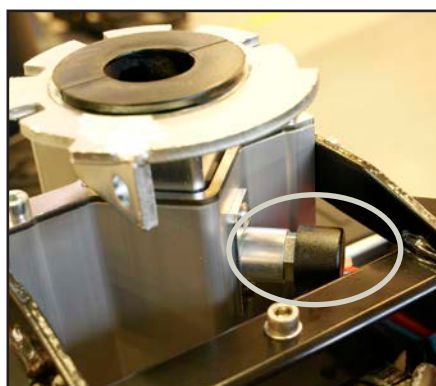

Seteutløseren er trykket inn. Trykk på utløseren for å løse ut seterøret.

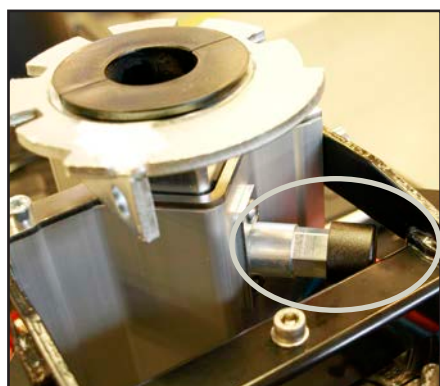

Seteutløseren er trykket ut. Nå kan seterøret løftes eller senkes til ønsket høyde. Trykk utløseren inn slik at den festes i et av de fem hullene på seterøret.

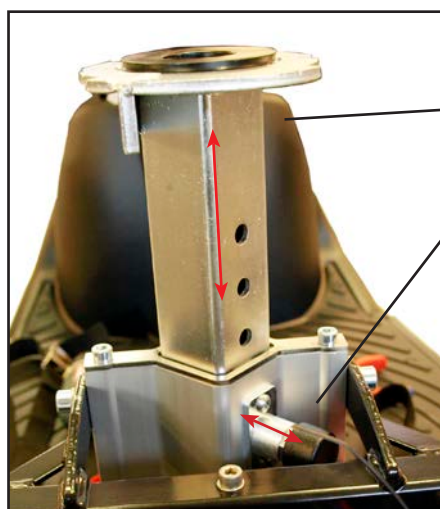

Seterør

Utløser

Seterøret i øverste posisjon. Det er fem hull i seterøret til justering. Utløseren skal ha tak i et hull for å sikre at setet er stabilt.

Elektrisk seteheis

Som ekstrautstyr kan Mini Crosser utstyres med elektrisk seteheis.

For å få setet opp føres knappen opp. For å få setet ned føres knappen ned. Slipper man knappen, stopper setet automatisk. (Se figur under.)



Av sikkerhetsgrunner er det montert inn en bryter som minsker hastigheten med 50 prosent når setet høyes over 7,5 cm.



Kontakt til elektrisk seteheis

Elektrisk seteheis. Føres knappen opp, løftes setet. Føres knappen ned, senkes setet.



VIKTIG!

Mini Crosser er mest stabil når setet er i laveste posisjon. Kjør derfor forsiktig når setet er oppe. Benytt aldri seteheis under kjøring på ujevnt underlag eller i bakket terreng.



Vær særlig oppmerksom når setet senkes på en Mini Crosser med en elektrisk seteheis. Sørg for at ingenting kommer i klemme i mellomrommet mellom sete og chassis.

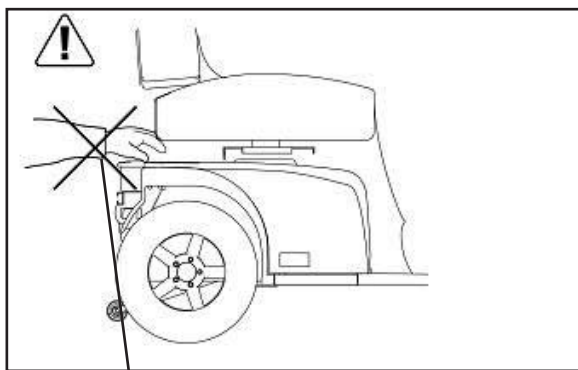

Unngå å få noe i klemme når setet senkes.

Setedreining

Utløserhåndtaket trekkes tilbake. Setet kan dreies 90° til hver side. Når håndtaket slippes, går det selv i inngrep og holder setet fast med 45° mellomrom.

Andre seter som kan leveres til Mini Crosser, er oppbygd etter liknende prinsipper. Utløserhåndtaket er normalt montert på høyre side, men kan etter ønske monteres på venstre side.



Utløserhåndtak for setedreining. Utløserhåndtak for sete frem/tilbake.

Styrestammen

Kan justeres frem/tilbake ved hjelp av utløserhåndtaket. Trekk håndtaket nedover og trekk styret nærmere for å få en god kjørestilling. Bruk håndtaket igjen og skyv styrestammen fremover for å lette utstigning.

Styrestammen kan høydejusteres ca. 11 cm opp/ned. Fjern først gummiproppen som dekker unbrakoskruen. Høyden reguleres med en 4 mm unbrakonøkkel.

Dette gjelder både for 3W og 4W. Husk å stramme godt til etter justeringen.



Justering av styrets helling. Gjelder både for 3W og 4W.

Håndtak til regulering av styrehelling







Justering av styrets høyde. Gjelder både for 3W og 4W.

Unbrakoskrue til høydejustering

Serienummer

På alle kjøretøy er det et serienummerskilt med produksjonsår, -måned og serienummer. Det samme serienummeret finnes også på forsiden av bruksanvisningen.

Oppgi dette nummeret ved henvendelse om service, reservedeler osv.

 Medema A/S Enggaardvej 7, DK-7400 Herning +45 7010 2054 www.medema.com		 	
 Best.nr. / Art.nr. (1)5707299301397		Max. Zuladung / Weight 175 kg	
Gesamtgew./Total weight: 355 kg Achslast vorn/axle load front: 150 kg Achslast hinten/axle load back: 300 kg ABE Nummer:			
Fz. Ident.nr. / Serial nr.: 03488771906 Baujahr/Production: 2020		Typ./Type: X2 Max. km/h: 15	

Maksimal personvekt
Modellbeskrivelse
Kjøretøyets egenvekt inkl. batterier og sete
Maks. hastighet

Serienummer *Produksjonsår*



Serienummerskiltets plassering på kjøretøyet.

Kjøring med Mini Crosser X2

Inn- og utstigning

Det er viktig å lære seg en sikker teknikk for inn- og utstigning av Mini Crosser.

I hovedtrekk bør følgende metode benyttes:

- Vær sikker på at Mini Crosser X2 er avslått (nøkkelen i stilling 0) ved inn- og utstigning, ellers vil Mini Crosser kunne sette i gang ved berøring av gassreguleringen.
- Pass på at bremsene er aktivert. (Håndtaket for frikobling av motoren i øverste posisjon.)
- Vipp styrestammen opp i loddrett stilling.
- Drei eventuelt setet 45° eller 90°, og pass på at setelåsen er låst (i hakket).
- Vipp eventuelt armlenet opp.

For noen brukere kan assistanse fra en hjelper anbefales. Hjelperen bør:

- Være oppmerksom på å unngå skade på seg selv i forbindelse med løfting/senking/støtting av brukeren.
- Sikre at Mini Crosser står stabilt og ikke kan bevege på seg. Slå av Mini Crosser og kontroller at den er bremsset, og pass på at setet er dreid til hakket ved enten 45° eller 90°.
- Sikre at setet er stabilt i valgt stilling.



VIKTIG!

Mini Crosser slås automatisk av etter at den har stått stille i 10 minutter, selv om nøkkelen er vridd til kjørestilling. Batteri-indikatoren blinker med 6 lamper, med en puls på ca. 3 sek.

For å starte kjøretøyet igjen må nøkkelen vris til stoppstilling (0) og deretter til kjørestilling (1).



Slå av Mini Crosser, vipp styrestammen opp, drei setet og vipp armlenet opp.

Generelle sikkerhetsråd

Sørg for at ryggstø står rett opp og at setet er helt nede.

Setebelte (posisjoneringssle) anbefales dersom brukeren ikke er i stand til å beholde en god kjørestilling.

Kjør etter forholdene. Ta hensyn til lys, trafikk og værforhold. Vær særlig oppmerksom ved kjøring i mørke eller i dårlig vær, som regn- og snøvær. Unngå kjøring i hellinger med dårlig underlag, for eksempel snø, is, nyslått gress, vått gress og våte blader.



Kjør aldri i påvirket tilstand. Dette gjelder så vel alkohol som euforiserende stoffer og medisin.

Reduser omgående farten hvis du føler at du holder på å miste kontrollen.

Bruk alltid blinklysene ved skifte av retning.

Kontroller før kjøringen at lys og blinklys virker. Bruk lys når det er påkrevd, også for å bli sett.

Hold om mulig på styret med begge hender, med et fast grep.



Sørg for å ikke ha noe i kurven foran som kan påvirke gasshåndtaket utilsiktet.



ADVARSEL! Ikke still styret så lavt at gasshåndtaket kommer borti beinet ved dreining av kjøretøyet og påvirkes utilsiktet. Hvis brukeren må ha styret langt nede, anbefales dreiegass. Dette gjelder spesielt i kombinasjon med benstøtter.



Slå alltid av Mini Crosseren, når den ikke er i bruk. Nøkkelen dreies til 0.



ADVARSEL

Hvis kjøretøyet oppfører seg unormalt på noen måte - lager lyder, brenner lukt osv. - så stopp kjøretøyet umiddelbart og søk teknisk assistanse. Hvis du fortsetter å kjøre, er det fare for brann eller skade på vitale deler.

Kjøring

Selv om Mini Crosser er svært stabil, kan den velte. Unngå plutselig endring av hastighet og retning ved høy hastighet, dårlig føre og ikke minst ved kjøring i skråninger. Vær derfor ekstra oppmerksom på de følgende kjøretipsene.

Ved kjøring i meget bakket terreng anbefales montering av anti-tipp hjul (ekstrautstyr).

Vi oppfordrer nye brukere til å øve seg på følgende, i et område uten annen ferdsel:

- Innstill Mini Crosser til lav hastighet. Kjør fremover og bakover. Juster hastighetsvelgeren gradvis oppover og føl Mini Crossers hastighetsendring.
- Øv på igangsetting og oppbremsning. Bli fortrolig med Mini Crossers reaksjonstid.
- Øv på å kjøre på steder med dårlig plass, som i en butikk eller gjennom en dør.
- Øv på å dreie rundt, og finn ut hvor mye plass dette krever. Kjør alltid langsomt ved dreining. Øv også på å kjøre baklengs.
- Øv på kjøring i svinger, over hindre, og i hellinger. Kjør alltid vinkelrett opp/ned i forbindelse med kantstein og ramper. Aldri på skrå. Se figurene på etterfølgende sider.
- Prøv å bremse fra forskjellige hastigheter og legg merke til lengdene før full stopp.
- Prøv om mulig å kjøre på forskjellige underlag (vei, gress og grus).
- Øv på å vurdere hvor langt det kan kjøres på en batterilading. Legg merke til hvor raskt batteriindikatoren går fra grønt til gult til rødt.

Merk!



Kjørestrekningen reduseres ved kjøring i bakket terreng, motvind, kaldt vær og med lavt dekktrykk.

Trafikkregler

Trafikkregler for Mini Crossere er ulike fra land til land. Før kjøretøyet tas i bruk utendørs, er det brukerens ansvar å gjøre seg kjent med de gjeldende reglene.

Hoftebelte



Hoftebelte

Om nødvendig kan du montere hoftebeltet eller H-belte på Mini Crosser X.

Hoftebelte er konstruert for å være trygg å bruke for minst 10 år.

Elektromagnetisk kompatibilitet

Mini Crosser er EMC testet i henhold til EN 60601-1-2 og oppfyller kravene som stilles til å bruke Mini Crosseren i et miljø med elektromagnetisk støy. Det kan likevel forekomme sjeldne tilfeller der elektromagnetisk støy kan påvirke Mini Crosser. Dette kan gjelde radio- og TV-stasjoner og amatørradiosendere.



Hvis Mini Crosser beveger seg på en uventet måte, eller bremsen frigjøres, må du slå av Mini Crosser så snart det kan gjøres på en sikker måte. En Mini Crosser kan under visse omstendigheter utløse en butikkalarm.

Kjøring i trafikken

Vær spesielt oppmerksom på følgende ved kjøring i trafikken:

- Mini Crosser er et lavt kjøretøy som ikke alltid er lett å se for andre trafikanter. Vær helt sikker på at andre trafikanter har sett deg før du kjører ut i kjørebanelen.
- Hold øye med trafikk bakfra. Kjør så nær kanten som mulig når du kjører på trafikkert vei.
- Høyre- og venstresving i kryss. Vær oppmerksom på syklister og fotgjengere. Følg trafikkreglene for sykler.
- Hvor raskt ting kan skje. Hvor lenge er det grønt lys? Hvor raskt nærmer bilen seg? Osv.

Bestemte kjøresituasjoner

Opp over kantstein

- Stans vinkelrett på kantsteinen og stopp 5-10 cm før denne. Hold øye med andre trafikanter.
- Len deg fremover.
- Gi moderat gass, nok til at kjøretøyet kan passere hindringen. Stopp ikke på halvveien. Reduser hastigheten når kjøretøyet er kommet helt opp.
- Er kantsteinen for høy, må du ikke gjøre flere forsøk, men finne en alternativ rute.

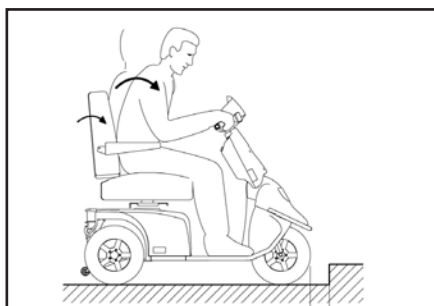

Ned fra kantstein

- Len deg bakover.
- Skal du kjøre ut på en trafikkert vei, må du holde øye med trafikken.
- Kjør forlengs ned, med lav fart. Pass på at eventuelle anti-tipphjul ikke blir hengende på kanten.

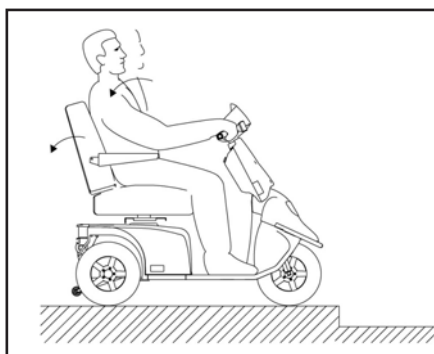

Oppover rampe eller bakke

- Det er fare for å velte bakover hvis setet er skjøvet tilbake og du begynner å kjøre opp en helling, for eksempel en rampe. Trekk setet frem!
- Sjekk at en eventuell rampe er stabil.
- Len deg fremover.
- Gi moderat gass, nok til at kjøretøyet kan passere hindringen. Stopp ikke på halvveien. Reduser hastigheten når kjøretøyet er helt oppe. Ved start i en bakke må du akselere langsomt for at kjøretøyet ikke skal tippe bakover.
- Unngå mange starter / stopp når du kjører i bratte åser. Det kan overopphete Mini Crosser.

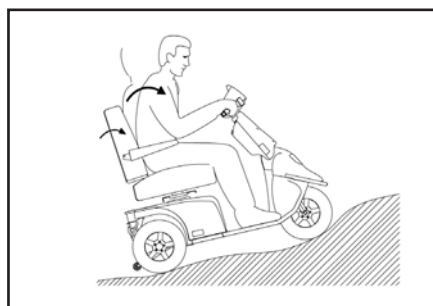
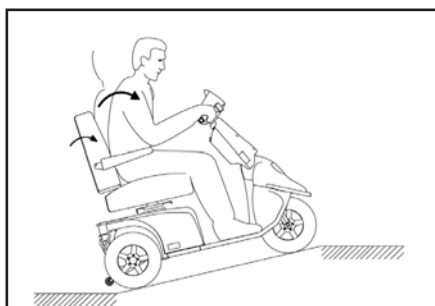

Nedover rampe eller bakke

- Sjekk at en eventuell rampe er stabil.
- Len deg bakover.
- Kjør langsomt ned. Unngå å stoppe underveis på bratte, korte strekninger. I lange bakker bør du stoppe opp innimellom dersom du føler at farten blir for høy.

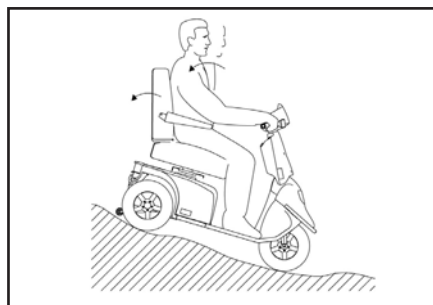
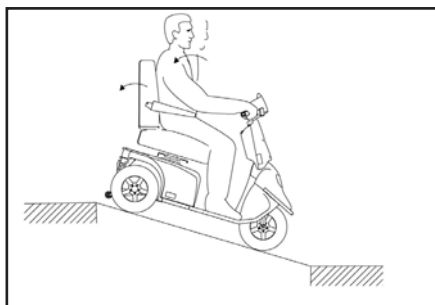

På tvers av en bakke

- Len deg til den siden som vender oppover.
- Unngå plutselige og skarpe manøvrer. Dette gjelder særlig ved kjøring bakover.
- Kjør alltid med lav fart.

Lang bakke / krevende terreng

Ved kjøring i veldig lange og bratte bakker, eller på veldig mykt underlag, ev. kombinert med høy brukervekt, er det fare for at Mini Crosser blir overopphetet.

For å beskytte Mini Crosser-motoren mot overoppheting er det montert en termobryter som i første omgang får Mini Crosser til å kjøre med halv hastighet.

Fortsetter brukeren å kjøre i krevende terreng vil Mini Crosser stanse helt opp. Deretter må Mini Crosser avkjøles i 3–5 minutter før den kan kjøres igjen.

Viktig!



Unngå mange starter / stopp når du kjører i bratte åser. Det hjelper med å overopphetes Mini Crosser.

For å nullstille feilen må Mini Crosser slås av og på igjen.

For å nullstille feilen må Mini Crosser slås av og på igjen.

Hvis Mini Crosser ikke er nedkjølt før den startes igjen, vil den i første omgang fortsette å kjøre med halv hastighet.

Merk!

Ved normalt bruk vil ovennevnte situasjon aldri oppstå. Det er kun ved ekstremt krevende kjøring.

Anti-tipp/støtthjul

Mini Crosser er et meget stabilt kjøretøy. MEN med feil vektfordeling eller uaktsom kjøring kan det allikevel være fare for velting.

I disse tilfeller anbefaler vi derfor montering av anti-tipp hjul. (Se bildet under.)

(Anti-tipp/støtthjul er ekstrautstyr.)



Anti-tipp hjul

Rengjøring

Mini Crosseren rengjøres med en lett oppvridd klut. Tørk ev. etter med vaskeskinn.

Skjermene tørkes av og vokses med autovoks.



VIKTIG! Bruk aldri høytrykksspyler eller vannslange; det kan forårsake skader på elektronikken i Mini Crosser.



Bruk aldri løsningsmidler som terpentin, cellulosefortynner eller lignende for å rengjøre kjøretøyet.

Vanlig vedlikehold

En Mini Crosser X2 krever ikke mye vedlikehold. Men hold den i alminnelig god stand. Følgende skal kontrolleres jevnlig:

- Dekktrykk (ved luftfylte dekk)
- Dekkslitasje
- Hold betjeningspanel, ladekontakt og elektronikkboks under setet fri for fukt.
- Lading av batterier



Vask aldri Mini Crosser med høytrykksspyler eller direkte vannstråle! Det kan medføre skade på elektronikken i Mini Crosser.

For at Mini Crosser skal holde seg i sikkerhetsmessig god stand, anbefaler vi følgende regelmessige kontroller:

Daglig: (Bruker)

- Test blinklys og kjørellys før Mini Crosser benyttes i mørke eller ved nedsatt sikt.

Kvartalsvis: (Bruker)

Test bremse- og motorfrikobling

Når frikoblingshåndtaket er skjøvet opp, skal det ikke være mulig å skyve Mini Crosser.

Test bremsefrikoblingsfunksjon

Når bremsefrikoblingshåndtaket er skjøvet ned, skal batteriindikatoren varsle feil når Mini Crosser er slått på. Mini Crosser skal nå ikke kunne kjøre for egen motor dersom det gis gass.

Test håndbrems

Aktiver håndbremsen et par sekunder ved lav hastighet. Dette sikrer at vippearmer og bremseklosser ikke setter seg fast.

Smør vippearmen på bremsenavet med syrefri olje - venstre bakhjul.

Service: (Tekniker)

Mini Crosser X2 er sikkerhetsmessig beregnet for bruk i minst 10 år, men maksimalt 5000 timer, såfremt den gjennomgår service- og sikkerhetsettersyn hvert tredje år, tilsvarende ca. 1500 driftstimer. Service skal enten gjøres hos Medema Norge AS eller på et autorisert verksted.



VIKTIG: Av sikkerhetsmessige hensyn er det svært viktig at intervallet for service- og sikkerhetsettersyn overholdes for å minimere faren for bremsesvikt og kortslutninger i ledninger som ev. kan føre til varmeutvikling og brann.

(Ytterligere informasjon i Servicemanualen.)

Forsikring

En Mini Crosser med maks. hastighet på 10 km/t krever ingen særskilt forsikring. De fleste innbo-/villaforsikringer gjelder som ansvarsforsikring for brukere av Mini Crosser.

Vi anbefaler at brukeren tar kontakt med forsikringsselskapet ved levering av kjøretøyet. Eventuelt må det tegnes en separat ansvarsforsikring.

Batterier

I Mini Crosser benyttes lukkede, vedlikeholdsfrie GEL eller AGM batterier.

Batteriene utvikler ikke gass og kan ikke påfylles vann.

Batterivekt

56 Ah = 21 kg

85 Ah = 27 kg

Det er viktig at batteriene monteres korrekt. Batteripoler er merket med +/- . De må monteres som vist på skissen nedenfor. Pass på at polerne er godt strammet. Derfor må det ikke finnes riper eller skarpe kanter på polene.

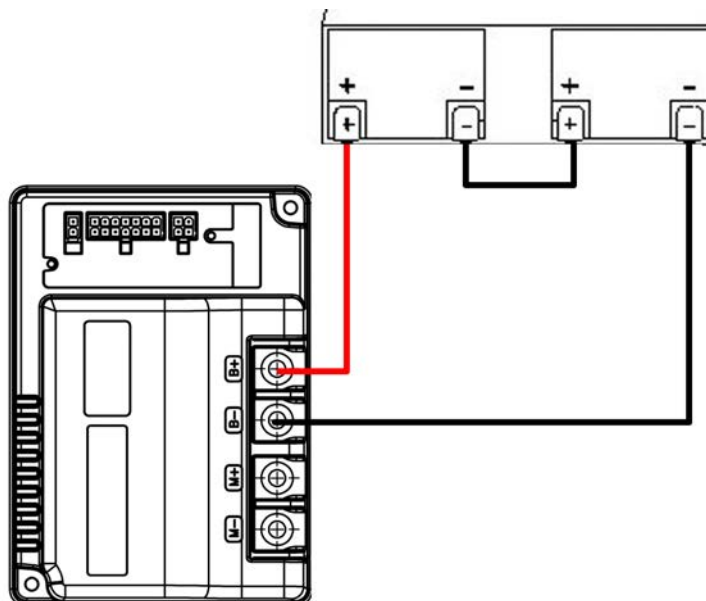

Vær oppmerksom på at Mini Crosser kan være utstyrt med flere typer ladere (informasjon om de ulike typene fås hos forhandleren).



Bruk aldri andre ladere enn dem som leveres fra fabrikken, uten først å kontakte forhandleren.



Bruk **ALDRI** ladere som ikke er beregnet til lading av tette, vedlikeholdsfrie batterier.

Oppbevaring/lading

Mini Crosser er designet for bruk i all slags vær. Oppbevaring og lading skal imidlertid skje under tak, alternativt under presenning.

Batteriene lades best ved +10 til + 30 °. Ved kaldere temperaturer reduseres kapasiteten, og dermed kjøreevstand.

Det anbefales at den lades innendørs en gang i blant.

MERK!



Laderen skal stå tørt, men må ikke dekkes direkte over under bruk.

Hvis du ikke bruker rullestolen i lengre tid, f.eks. ved vinteroppbevaring, kan du velge å fjerne den ene polskoene til fullt oppladet batteri. Da vil det ikke brukes standby-strøm.

Dekkene er beskyttet ved å løfte scooteren.

Ved lengre tids lagring anbefaler vi å tildekke Mini Crosser for å beskytte den mot støv, regn og sollys.

Lading



MERK! Mini Crosser kan være utstyrt med flere typer ladere (informasjon om de ulike typene fås hos forhandleren).

VIKTIG! Bruk bare en lader som er beregnet til lading av tette, vedlikeholdsfrie batterier. Maksimal ladestrøm er 12 A.

Hvis ladingen gjøres utendørs, velg en tett lader uten vifte.

Batteriindikatoren viser hvor mye strøm som er til rådighet for Mini Crosseren.

- Rød, gul og grønn viser at batteriene er fulladet.
- Rød og gul viser at batteriene bør lades snarest.
- Rød viser at batteriene må lades snarest mulig, ellers stanser Mini Crosseren.

Batteriproduzenten anbefaler at batteriene lades ved en temperatur mellom +10 °C og +30 °C for å oppnå ladetid som angitt under Tekniske data.

Batterikapasiteten ved -10 °C er ca. halvparten av kapasiteten ved +20 °C. Det anbefales at batteriene lades hver natt hvis Mini Crosser har blitt brukt.

Unngå dyputlading. Vi anbefaler lading i et oppvarmet rom. Hvis dette ikke er mulig hver dag, er det lurt å lade Mini Crosser i et varmt (ca. 20 °) rom en gang i uken.

Nye batterier oppnår full kapasitet først etter ca. 20 utladinger/ladinger.



MERK! Batterienes kapasitet avtar med tiden og ved lave temperaturer. Dette betyr i praksis at et kjøretøy med gamle batterier har kortere kjørestrekning enn det hadde da batteriene var nye.

Når du kjører i kupert terreng, i bakker og oppover fortauskantene, reduseres avstanden som kan kjøres før du lader batteriet.

Mini Crosser bør lades mellom hver bruksperiode. Laderen som leveres fra fabrikken, slår automatisk over på vedlikeholdslading (meget lavt strømforbruk) når batteriene er fulladet. Derfor kan laderen være tilkoblet helt til Mini Crosser skal brukes igjen. Laderen kan ikke overlade batteriene.

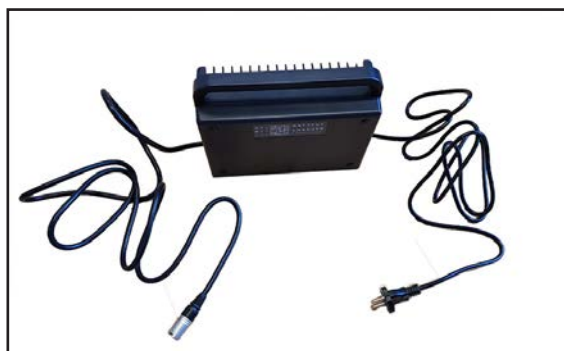

JK Medico lader

Viktig!

Laderen må ikke stå på setet under selve ladingen.

En indikator på laderen blinker så lenge lading pågår. Deretter lyser indikatoren konstant.

Koble til laderen



Koble støpselet til stikkontakten.



Ladestik forbindes til 3-polet stik på styrstammen. Ladestikket er placeret under beskyttelsespladen.



Legg merke til

Hvis batteriet er helt utladet, er det ikke mulig for laderen å lade batteriet.

Det gis ingen garanti på batteriet som er skadet som en følge av dyputladning.

Avhending av batterier

Brukte batterier skal leveres til leverandøren eller en miljøstasjon.

Vær forsiktig ved håndtering av batterier som lekker, siden de inneholder etsende syre bundet i en geleaktig masse.

INFO!

Nye batterier kan kjøpes hos Medema Norge AS.

Standby-strøm

X2 rullestolen er utstyrt med et avansert display. Systemet krever at det hele tiden finns et lite strømforbruk på ca. 70 mA.

Hvis du ikke ser til at rullestolen settes til ladning med passende intervaller, vil batteriene bli helt utladet over tid. Vi anbefaler derfor at rullestolen alltid lades når den ikke brukes.

Nedenfor vises et veiledende skjema over hvor mange døgn det går til et nytt batteri er 100 % utladet. Utladningstiden avhenger av faktorer som f.eks. omgivelsestemperatur, alter samt hvor mange Ah-batterier som er oppgitt i C20.

Ah i C20	100% utladet etter
56 Ah	33 døgn
85 Ah	47 døgn

Beregningene i skjemaet er veiledende!

Hjulskift

Hvis du punkterer på et av de luftfylte hjulene, eller hvis et dekk er så slitt at det trenger å skiftes ut, følg anvisningene under.

Dekk og slanger kan kjøpes hos den autoriserte forhandleren som du kjøpte Mini Crosser hos.

Mini Crosser skal være AVSLÅTT før du begynner.



Skifte hjul på 4W

Unbrakonøkkel 5 mm.
Fjern navkapselen.

- Skru ut de fem skruene.
- Ta hjulet av.
- Når hjulet settes på igjen, må du huske å montere fjærskivene mellom hjulfelgen og skruene igjen.

Trekk skruene godt til.



Fjern ventilhetten og bruk en skrutrekker eller lignende til å åpne ventilen slik at luften kan slippes ut.



HUSK

- å slippe ut all luft før hjulet demonteres for eventuell lapping.
- å sikre boltene med fjærskiver.



Viktig!

Det kan oppstå en eksplosjonsfare hvis de to felgene demonteres mens det er luft i dekket.



Fjern flensen med fem skruer (5 mm unbrakonøkkel).



Erstatt eller reparer røret. Sørg for at ev. fremmede elementer i dekket fjernes før røret setter på plass igjen.

Pump luft inn i røret slik at det plasseres rett i dekket, men ikke pump det helt fullt.



På den måten hindrer du at slangen setter seg fast når flensen monteres igjen.

Sett flensen tilbake på plass.

Pump dekket til korrekt trykk. (Se teknisk informasjon)



Monter hjulet tilbake på Mini Crosser igjen.

HUSK:

Fjærbrikken mellom skruene og felgen.



Udskiftning af hjul 3W

Bakhjul: Tas bort på samme måde som beskrevet i afsnittet Bytte hjul på 4W-modell.

Forhjul:

17 mm skiftenøkkle
6 mm unbrakonøkkle
5 mm unbrakonøkkle



Løsne på begge siderne.



Fjern midtakselen ved å løsne de fem skruene.



Midtakselen fjernet.



Fjern ventilhetten og bruk en skrutrekker eller lignende til å åpne ventilen slik at luften kan slippes ut.



Viktig!

Det kan oppstå en eksplosjonsfare hvis de to felgene demonteres mens det er luft i dekket.



HUSK

- å slippe ut all luft før hjulet demonteres for eventuell lapping.
- å sikre boltene med fjærskiver.



Fjern flensen med fem skruer (5 mm unbrakonøkkel).



Erstatt eller reparerer røret. Sørg for at ev. fremmede elementer i dekket fjernes før røret setter på plass igjen. Pump luft inn i røret slik at det plasseres rett i dekket, men ikke pump det helt fullt.

På den måten hindrer du at slangen setter seg fast når flensen monteres igjen. Sett flensen tilbake på plass. Pump dekket til korrekt trykk. (Se teknisk informasjon)



Monter midtakselen igjen.



Monter hjulet tilbake på Mini Crosseren igjen.

Sikringer

Mini Crosseren er utstyrt med følgende sikringsystemer:

- Motoren har to brytere som sikrer mot overoppheting. Ved tegn til overoppheting reduseres hastigheten til halv kraft, og ved sterkere overoppheting stopper Mini Crosseren. Etter avkjøling i 3–5 minutter kan du igjen oppnå full fart og drakraft.
- Styresikringen, 10 A sikring, beskytter mot feil i ledningsnett. Den er plassert under batterikåben.
- Hovedsikringen beskytter mot kortslutning i hovedstrømkretsen. Sikringene er plassert under batterikåben, bak batteriene. Sikringstype DIN 2581 - 100A
- Dersom tenningsnøkkelen vrir rundt samtidig som det er gitt gass, vil kjøretøyet ikke starte. Dette er av sikkerhetshensyn.
- Lykter og horn har elektroniske sikringer som beskytter mot en eventuell kortslutning. For at det ikke skal kunne bli kortslutning ved utskifting av en lyspære, må Mini Crosser slås av før gammel pære fjernes, og slås på igjen etter at ny pære er satt på plass.
- Ladesikring, 20 A sikring, er plassert under batterikåben.

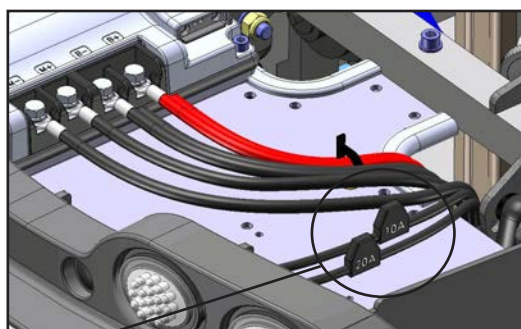

Sikringer. Fjern batterikåben. Klem på sidene av plastlokket og ta det av. Skift sikringen.

Bremser

Mini Crosser har fire bremse-systemer:

- Motorbremsen tilpasser kjøretøyets fart også i ned over bakke.
- Magnetbremsen aktiveres automatisk når Mini Crosser har blitt stoppet. I nødsfall kan Mini Crosser stoppes øyeblikkelig ved at nøkkelen vris til stoppstilling. Vær oppmerksom på at oppbremsingen da blir svært kraftig. Bremsen må aldri frikobles mekanisk med frikoblingshåndtaket ved kjøring i helling. Funksjonen skal kun brukes ved skyving av Mini Crosser på plan vei.
- Elektrisk sikkerhetsbrems – Skulle det allikevel skje at Mini Crosser blir frikoblet i en skråning/bakke, vil den automatisk bremse når den kommer opp i tilstrekkelig høy fart. Styringen har en elektrisk sikkerhetsanordning som virker selv om batteriene er koblet fra. Derfor kan Mini Crosser heller ikke slepes raskere enn 5 km/t. Se avsnitt om sleping.
- Håndbremsen er tenkt som nødbrems og parkeringsbrems. Den skal betjenes med forsiktighet ved kjøring på glatt føre og ved kjøring i nedoverbakke.



Når håndbremsen brukes som parkeringsbrems, låses den i bremseposisjon ved å trykke knappen inn mens man bremser. Løsnes ved å trykke på den igjen.

Lås til håndbrems

Frikobling

Manuell

Det manuelle frikoblingshåndtaket er plassert under bakskjermen. Gjør følgende for å bruke det.

- Vri nøkkelen til 0-stilling.
- Frikoblingshåndtaket bak skyves ned.
Nå er motorbremsen frikoblet, og kjøretøyet kan skyves eller trekkes, men det kan ikke kjøre selv.

Elektronisk

Den gule elektroniske frikoblingsknappen er plassert bakpå scooteren. Den virker bare når tenningen er på.



MERK!

Frikobling skal ikke foretas i skrånende terreng.

Skulle det allikevel skje at Mini Crosser blir frikoblet i en skråning/bakke, vil den automatisk bremse når den kommer opp i tilstrekkelig høy fart. Styringen har en elektrisk sikkerhetsanordning som virker selv om batteriene er koblet fra. Derfor kan Mini Crosser heller ikke slepes raskere enn 5 km/t. Se avsnitt om sleping.

Når motorbremsen er frikoblet, kan Mini Crosser kun stanses ved å bruke håndbremsen.



Frikoblingshåndtaket skyves ned ved frikobling (kun håndbremsen virker) og skyves opp for å aktivere motoren igjen (kan nå kjøre normalt).



Frikoblingshåndtak



Elektronisk frikobling. Virker kun når scooteren er på.

Frikoblingsknapp

Transport i bil

Ved transport i bil eller trailer skal Mini Crosser alltid være fastspenning, og håndbremsen må være låst.

Unngå å løfte ved hjelp av styret, armlenene og skjermene.

For mindre løft, ta tak i støtfanger foran og bak på kjøretøyet.

Viktig!



Hvis Mini Crosseren faller fra en høyde på mer enn en halv meter er det en risiko for at girene i bakakselen ødelegges.

Fastspenning i bil gjøres med seler som er festet i to "øyne" foran og to "øyne" bak. Alle er gulmarkerte. Se avsnittet Fastspenning med seler i bilgulv.

Viktig!



Kjøretøyet er godkjent for bruk som sete under transport, med en brukervekt på opptil 136 kg.

Fastspenning med seler i bilgulv

Dahl Engineering-selesett til fastspenning i bil.

Det skal ALLTID brukes fire seler bak og to foran.

Det skal monteres godkjente monteringsbeslag i bilen og de fire fastsveisede øynene på Mini Crosseren.

Selene SKAL monteres innenfor vinklene som vises på bildet for å oppnå optimal styrke.



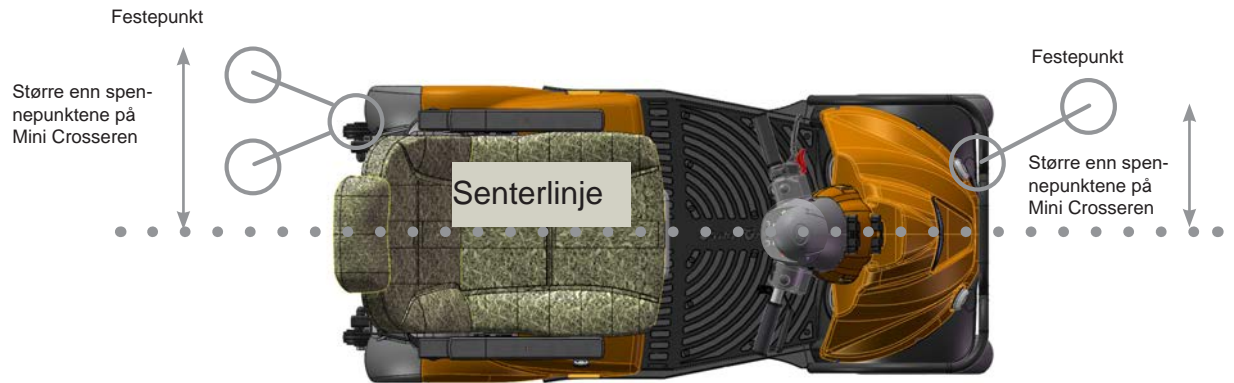



Ved transport i stasjonsvogn kan setet og styret legges ned. Dette reduserer maksimumshøyden til 70 cm.

Mini Crosser kan brukes som sete under transport i bil eller buss såfremt Mini Crosser er forsvarlig fastspennet i bilen/bussen ved hjelp av godkjente firepunktsseler som er festet i de tilhørende fastspenningspunktene på Mini Crosser.

Fastspenningspunktene på Mini Crosser er testet og godkjent i henhold til ISO 7176-19 for en brukervekt opp til 136 kg.

Brukeren skal i tillegg alltid være uavhengig fastspennet til selve bilen/bussen i henhold til reglene om dette i trafikkløven.

Eksempel

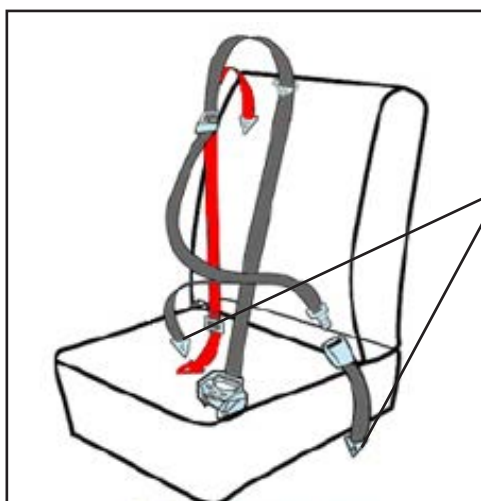

Fastspenning av passasjer med statisk 3-punktssele:

Festes på de bakerste retraktorene.

Skuldarselen skal hvile mot kragebeinet og gå diagonalt ned til hoften der selen spennes fast.

Selene strammes ved å

trekke i den løse stroppen. Den løsnes igjen ved å løfte opp spennen. På samme måte som seler i passasjerfly.



Retraktor med sele.



Selens hann- og hunndel samlet.



Husk å slå av Mini Crosser under transport. Nøkkelen vris til 0.

Hvis det er mulig, anbefaler vi imidlertid at brukeren benytter et vanlig sete i bilen/bussen. Dette er sikrere.

Transport i fly

Hvis Mini Crosser skal transporteres med fly, krever flyselskappene:

- at batteriene er flygodkjente.
- at luften er sluppet ut av dekkene.
- at batteriledningene er fjernet (ikke alltid, men ofte).

For å fjerne batteriledningene må setet og kåpen tas av.

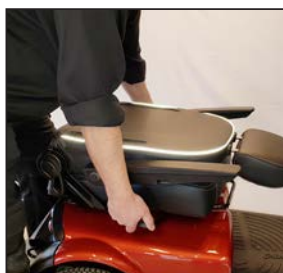

Brett opp armlene og deretter ryggstøtten helt ned. Lås opp setelåsen - snu setet litt og løft det rett opp



Løsne fingerskruene og løft bort bakskjermen.

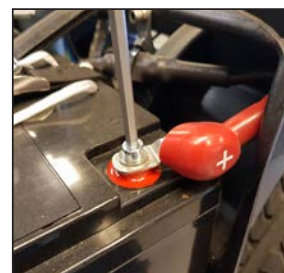

Koble løs (+) polen.

Batterierklæring til bruk ved flytransport finner du på Medema's hjemmeside:

<https://medema.no/tjenester/service-reparation/flysertifikat/>

Sleping

Hvis du skulle være uheldig å få motorstopp, kan Mini Crosser trekkes eller skyves. Mini Crosser skal alltid være avslått og frikoblet under sleping. Se avsnitt om bremseser.



Ved sleping av Mini Crosser festes et tau til slepebeslaget foran - markert med gult "krok-merke". Slep ikke fortere enn 5 km/t. Mini Crosseren genererer strøm under sleping fordi motoren fungerer som en dynamo. Hvis kjøretøyet slepes i over 5 km/t, er det fare for at motoren genererer så mye strøm at Mini Crosseren blir skadet, og i verste fall tar fyr.

Mini Crosser vil forsøke å bremse hvis den slepes raskere enn 5 km/t.

Målskisse Mini Crosser X2 3W

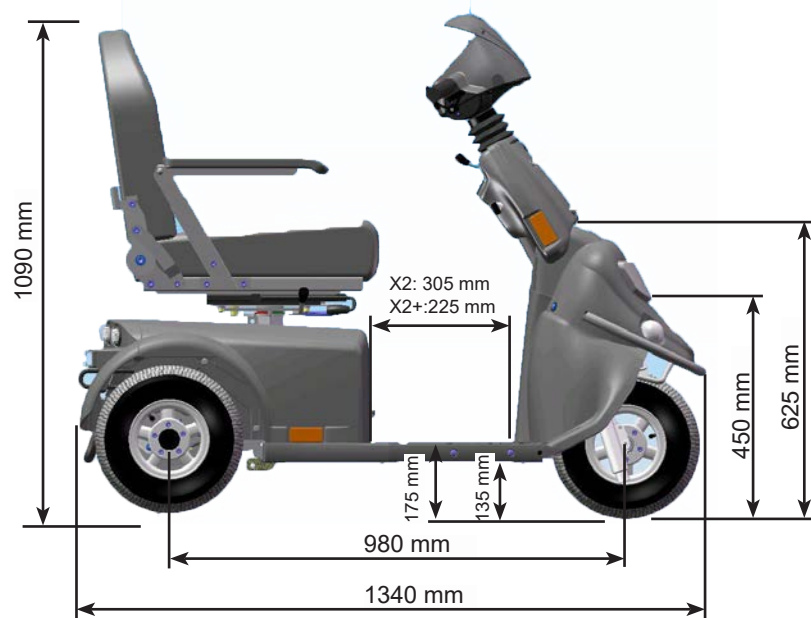

X2: Fotplassen reduseres ved bruk av ekstra store batterier.

Målskisse Mini Crosser X2 4W

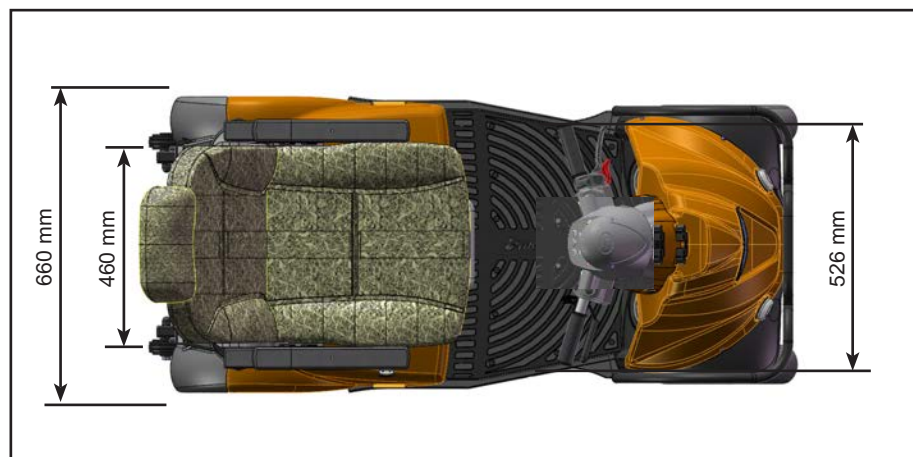
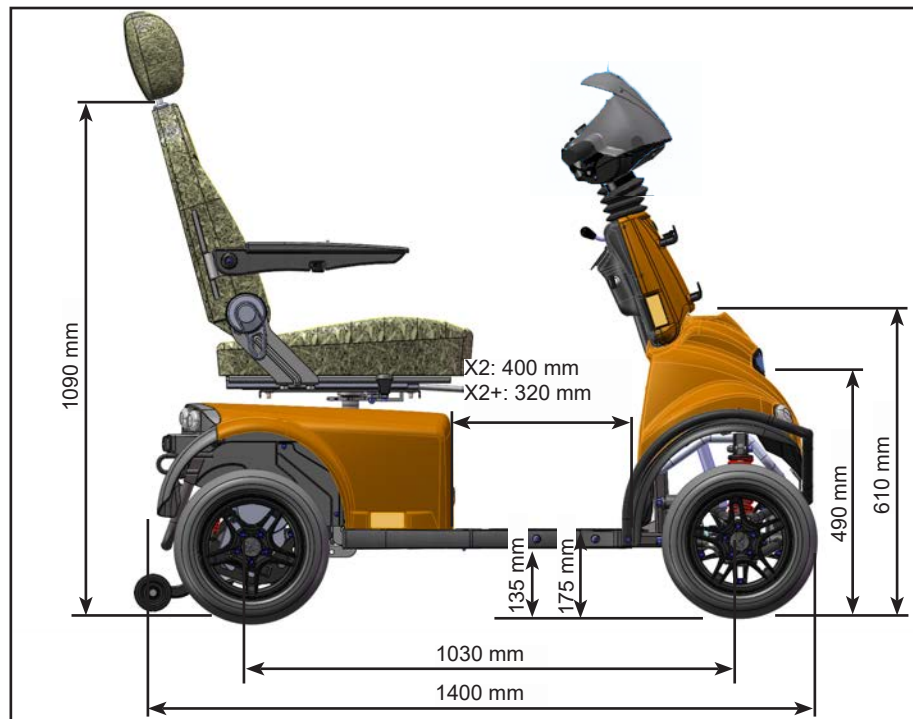

X2+: Fotplassen reduseres ved bruk av ekstra store batterier.

Introduksjon til Ergo2 setet

Ergo2 sete er konstruert for å være trygge å bruke for minst 10 år.



Håndtak for dreining av sete

For å dreie setet, må håndtaket dras tilbake. Setet kan da dreies til hver side, med stopp for hver 45°.

Håndtaket er fjærpåvirket, og setet låses automatisk når håndtaket slippes. Dette håndtaket plasseres som standard på høyre side, men kan også plasseres på venstre side. Når håndtaket sitter på venstre side, må man skyve det forover for å dreie på setet i stedet for å dra det bakover.



Justering av håndtak for ut- og inndreining av setet

Setet løftes av kjøretøyet. De to unbracoskruene løsnes og håndtaket kan nå justeres ut og inn til ønsket posisjon.



Plassering av håndtak for setedreining på venstre side

De to unbracoskruene demonteres og håndtaket trekkes ut.

Håndtaket føres inn fra venstre side og unbracoskruene strammes.

Ved montering av håndtak på venstre side må håndtaket trekkes frem for å dreie setet.



Setet påmonteres.

For å sikre at setet kommer helt på plass, må håndtaket for dreining av setet være frikoblet for å få setet helt ned.



Håndtak for sete fremover/tilbake

For å frikoble setet på glide-skinnen, må håndtaket dras oppover.

Deretter kan setet dras frem eller tilbake etter ønske, innenfor en vandring på 200 mm. Når håndtaket slippes, låses setet automatisk ved nærmeste stopp.



Høydejustering av armlene

Glidelåsene på siden av ryggstøtten og ryggen trekkes opp.



Unbracoskruen løsnes, og armlenet kan nå skyves opp og ned etter behov. Vandring er 140 mm.



Breddejustering av armlene

Hvert armlene kan justeres 25 mm på hver side.

Unbracoskruen løsnes og armlenet kan nå justeres sideveis.



Innstilling av vinkel på armlenet

Justeringskruen gjør det mulig at hellingen på armlenet kan justeres 60°.

Armlenet kan vippes helt opp for å lette inn- og utstigning.



Innstilling av vinkel på ryggstøtten.

Vinkelen på ryggstøtten kan justeres 45° bakover og 90° forover. Dette gjøres ved å dra i håndtaket på høyre side av setet.



Ryggstøtten vippet 45° bakover.



Ryggstøtten vippet 90° forover.

Setet behøver derfor ikke nødvendigvis demonteres under transport i f.eks. bil.



Ryggstøtte frem/tilbake

De angitte skruene løsnes på begge sider.



Setedybden kan nå reguleres ved å skyve seteryggen frem og tilbake.

Her vist med 320 mm setedybde.

Seteryggen kan da forskyves inntil kanten av skinnen bak og inntil kanten av skinnen foran. Skruene strammes etter justering.



Her vist med 550 mm setedybde.



Høydejustering av nakkestøtte

Knappen trykkes inn og nakkestøtten kan heves og senkes etter behov.



Justering av nakkestøtte frem og tilbake

Nakkestøtten kan vippes frem og tilbake etter behov.

Kurv foran



Monter kurven på beslagene foran. Klikk på, og den er klar til bruk.

Kurv er en del av et stort tilbehørprogram. Kontakt Medema Norge AS for mer opplysninger. Kontakt info finnes på side 2 i denne veiledningen.

Kurv på sete



Montering av kurv på sete. (Ekstrautstyr)

Komplett monteringssett til kurv.

To beslag og fire unbracoskruer.

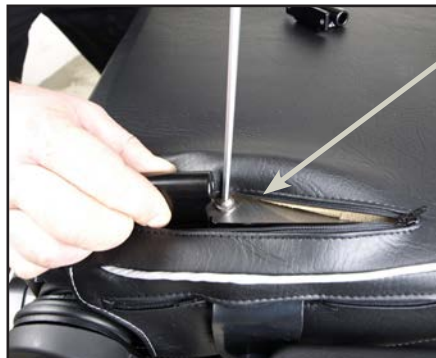

Glidelåset trekkes opp og beslagene plasseres over de to forborede hullene.



Kurven monteres på beslaget og er klar til bruk.

Husk å sette i låsesplinten etter montering.

Brannmotstand

Nivået på brannmotstand i setet er testet i henhold til ISO 7176-16, som tilsvarer å teste med flammen fra en fyrstikk.

Ingen andre deler av Mini Crosseren er testet.



Advarsel

Setet kan bli meget varmt hvis det utsettes for direkte sollys. Likeledes kan setet bli meget kaldt hvis det utsettes for f.eks. frost.

Problemløsning

Under er det en oversikt over forskjellige problemer vi erfaringsmessig opplever. Det er gitt mulige årsaker og eventuelle løsninger til problemet.

Problem	Mulige årsaker	Løsning
Brukerpanelet er helt svart, selv om det er spenning på batteriene og nøkkelen er vridd til I (på).	Brukerkortets kretskort er skadet.	X2-hodet må byttes ut Kontakt leverandøren.
Batteriindikatoren viser 1 bar og batterispenningen i menyen viser 20,1 V.	Brukerkortets kretskort er skadet.	X2-hodet må byttes ut Kontakt leverandøren.
Batteriindikatoren viser at en lader er koblet til uten den.	Brukerkortets kretskort er skadet.	X2-hodet må byttes ut Kontakt leverandøren.
Diode i nedre venstre hjørne lyser konstant.	Brukerkortets kretskort er skadet.	X2-hodet må byttes ut Kontakt leverandøren.
Tilt fungerer ikke i X og Y. Viser veldig store tall eller hopper opp og ned i verdier.	Brukerkortets kretskort er skadet.	X2-hodet må byttes ut Kontakt leverandøren.
Symbol for lav termosensor vises uten at motoren blir overopphetet.	Brukerkortets kretskort er skadet.	X2-hodet må byttes ut Kontakt leverandøren.
Mini Crosser vil ikke kjøre. Batteriindikatoren lyser ikke.	Nøkkelen er ikke vridd til start. Batteriene er helt utladet. Styringssikringen er utløst. Hovedsikringen er gått.	Vri rundt nøkkelen og vent 5 sek før gassregulering aktiveres. Lad opp batteriene. Skift sikring. Kontakt leverandøren.
Mini Crosser vil ikke kjøre, men det er lys i batteriindikatoren.	Mini Crosser har vært overbelastet. Håndbremsen er aktivert. Det er feil i elektronikken. Batteriene er utladet. Ladestøpslet er ikke tatt ut.	Vent ca. 1 min. før det kjøres igjen. Kjøretøyet skal være avslått (se avsnitt om sikringer). Deaktiver håndbremsen. Kontakt leverandøren. Kontakt leverandøren. Ta ut ladestøpslet.
Mini Crosseren går ujevnt og hopper under kjøring.	Kan skje ved dårlig strømtilkobling.	Steng av Mini Crosseren og kontakt et autorisert verksted. Hvis du fortsetter å kjøre Mini Crosseren kan varmen fra den dårlige tilkoblingen forårsake brann.

Problem	Mulige årsaker	Løsning
Kjørehastigheten er for lav.	Hastighetsvelgeren står på langsom. Elektronikken er overbelastet. Det er for lite luft i dekkene.	Øk hastigheten. Stopp, og vent et par sekunder før du starter igjen. Pump dekkene opp til riktig lufttrykk.
Kjørestrekningen er for kort pr. lading.	Batteriene er ikke i orden. Lav temperatur. Laderen er ikke i orden. Det er for lite luft i dekkene. Batteriene er ladet på feil måte.	Lad batteriene og sjekk at den grønne lampen på laderen lyser før kjøretøyet brukes. Kontakt leverandøren. Pump dekkene opp til riktig lufttrykk. Les avsnittet Lading i bruksanvisningen.
Lysindikatoren på laderen lyser ikke når laderen er koblet til strømmettet og Mini Crosser M.	Ingen strøm fra veggkontakten. Feil i kabelen. Feil i laderen.	Slå på kontakten dersom den har en bryter. Kontakt leverandøren. Les bruksanvisningen for laderen. Kontakt leverandøren.
Laderens lysindikator for fulladet batteri lyser ikke, selv om laderen har ladet i 10-12 timer.	Det har vært strømbrudd. Laderen er i gang med etterlading. Batteriene er ikke i orden. Det er feil i ladekontakten på Mini Crosser X2.	Koble laderen til på nytt og gjenta ladeforløpet. Kontroller igjen en halvtime senere. Kontakt leverandøren. Skyv ladestøpslet helt inn og gjenta ladeforløpet. Les bruksanvisningen for laderen.
Laderens lysindikator for fulladet batteri lyser selv om tilkoblet batteri er delvis utladet.	Sikringen i laderen er gått. Kontakt i ladestøpslet er ikke i orden.	Kontakt leverandøren. Kontakt leverandøren - les bruksanvisning for laderen.
Laderlampe lyser feil.	Ladestøpslet er ikke satt inn, eller det er feil i ledningsnett. Batterispenningen er for lav til at ladingen kan starte.	Stikk ladestøpslet inn, eller kontakt leverandøren. Les bruksanvisning for laderen - eller kontakt leverandøren.
Termometersymbolet er halvørdt og blinker. Mini Crosseren går på halv hastighet.	Motoren er overopphetet og har nådd grensen for når den første sikkerhetsbryteren aktiveres.	Kjør umiddelbart inn til siden med trygg avstand til annen trafikk og stopp Mini Crosseren. Vent til temperatursymbolet slukker, ca. 3–5 minutter. Steng av og start Mini Crosseren på nytt, slik at du kan fortsette med full hastighet.

Problem	Mulige årsaker	Løsning
Termometersymbolet er halvørdt og lyser. Mini Crosseren har stoppet.	Motoren er overopphetet og har nådd grensen for at sikkerhetsbryteren stenger motoren helt.	Hvis Mini Crosseren har stoppet på et uhensiktsmessig sted i trafikken, lyser nødlyset. Sett Mini Crosseren i fri og skyv den vekk fra trafikken. La Mini Crosseren avkjøle seg til temperatursymbolet forsvinner (ca. 3–5 minutter). Steng av og start Mini Crosseren på nytt for å kjøre normalt igjen.
Mini Crosserens klokke viser feil.	Batteriet på hovedkortet er tomt for strøm.	Kontakt servicetekniker.

Elektronisk feil

Hvis det oppstår en elektronisk feil, vil et antall lamper i batteri-indikatoren lyse. Tabellen under viser hva de betyr.





Lamper	Årsaker	Løsning
1 lampe	Batteriene må lades, eller et batteri har dårlig forbindelse.	Sjekk alle forbindelsene mellom styrekretsen og batteriene. Er forbindelsene OK, lad batteriene.
2 lamper	Motoren har en dårlig forbindelse.	Sjekk forbindelsen mellom motoren og styrekretsen. Kontakt leverandøren.
3 lamper	Det er en kortslutning mellom motoren og en batteriforbindelse.	Kontakt leverandøren - oppgi antall tente lamper.
4 lamper	Brukes ikke.	
5 lamper	Brukes ikke.	
6 lamper	S200 kan ikke starte. Inhibit 2 er aktiv. Grunnen til dette er: at batteriladeren er tilkoblet, ledningen til termobryterne er frakoblet, feil på termobryter eller at Mini Crosseren er overopphetet. Etter 10 minutter vil X2 automatisk stenges av og batteriindikatoren blinker med 6 lamper, med en puls på ca. 3 sek.	Stans kjøretøyet og vent 3–5 minutter før restart. Nøkkelen dreies til 0 og deretter til 1 for å nullstille feilen. Kontakt leverandøren. For å starte X2 igjen, sett nøkkelen i 0-posisjon og tilbake til I.
7 lamper	Feil i gassreguleringen.	Kontakt leverandøren.
8 lamper	Det er en feil i styrekretsen.	Kontakt leverandøren.
9 lamper	Motorbremsen har en dårlig forbindelse. Magnetbremsen er frikoblet.	Sjekk forbindelsen mellom bremsen og styrekretsen. Frikoblingshåndtaket skyves opp for å aktivere motoren (kan nå kjøre normalt).
10 lamper	En høy spenning, over 38 V, har vært påført styrekretsen. Ses vanligvis ved en dårlig batteriforbindelse.	Sjekk alle forbindelsene mellom styrekretsen og batteriene.
Lopelys	Laderen er tilkoblet.	Fjern laderen.
Lopelys fra midten og ut	Gassreguleringen har blitt brukt under start.	Nøkkelen vris til 0 og tilbake til 1 for å nullstille feilen.



Programmering



MERK! Av sikkerhetsmessige årsaker må endringer kun foretas av utdannet personell, som en Mini Crosser tekniker, konsulent / autorisert servicepersonell hos hjelpemiddelsentralen eller lignende.

Tekniske data

Tekniske data	X2 3W	X2 4W
Generell informasjon:		
Transporthøyde uten sete (styreramme nedfelt)	70 cm	70 cm
Total lengde: Total lengde inkl. Anti-tipp hjul: Total bredde:	135 cm 142 cm 66 cm	140 cm 148 cm 66 cm
Total vekt inkl. batterier og Ergo2 sete.	158,2 kg	169,5 kg
Vekt inkl. batterier, uten sete	133 kg	144 kg
Dynamisk stabilitet i alle retninger	13° - 23%	13° - 23%
Kantstenforsering	11 cm	11 cm
Maks. hastighet	10 km/t	10 km/t
Bremselengde	2,0 meter	2,0 meter
Styring	S-200	S-200
KW drivaksel	0,7 kW	0,7 kW
Svingdiameter / -radius	265 cm / 132,5 cm	330 cm / 165 cm
3-punkts svingdiameter / -radius	170 cm / 85 cm	190 cm / 95 m
Maks. brukervekt standard	175 kg	175 kg
Maks. brukervekt m/tilbehør HD utgave. (10 km/t)	-----	250 kg
Hjul		
1503-1003 Hjul, model-X, 2,50-3,30-8". komplett med fælg og dæk	2,8 bar 	2,8 bar 
1503-1008 Hjul, model-X 2,50-3,70-8" udv. Ø326 mm m/pigger	2,8 bar 	2,8 bar 

Tekniske data	X2 3W	X2 4W
1503-1012 3,50-8" udv. Ø370 mm Hjul, model-X Brukes bare som bakhjul og aldri med 15 km transaksel	2,5 bar 	2,5 bar 
ISO-klassifisering.	Klasse C	Klasse C
Seter:		
Effektiv setebredde: Ergo2 barn Ergo2 standard Ergo2 HD	35 cm 40, 45, 50 cm 60, 70 cm	35 cm 40, 45, 50 cm 60, 70 cm
Effektiv setedybde: Ergo2 barn Ergo2 standard + HD	20-43 cm 32-55 cm	20-43 cm 32-55 cm
Setepute vinkel	3°	3°
Seterygghøyde: Ergo2 barn Ergo2 standard + HD	44 cm 54 cm	44 cm 54 cm
Høyde: seteforkant til bakken Ergo2 (barn, standard og HD)	59 - 69 cm	59 - 69 cm
Høyde: fotplate til seteforkant Ergo2 (barn, standard og HD)	42 - 52 cm	42 - 52 cm
Ryggvinkel. Ergo2 (barn, standard og HD)	-90° til +48°	-90° til +48°
Batterier:		
56 Ah-batterier	35 km (*)	35 km (*)
85 Ah-batterier	60 km (*)	60 km (*)
Batteritype:	2 x 12V / 56 Ah 2 x 12V / 85 Ah	2 x 12V / 56 Ah 2 x 12V / 85 Ah
Maks. batterimål i cm	26,5 x 17 x 23 26 x 17,1 x 21,5	26,5 x 17 x 23 26 x 17,1 x 21,5
Batterivekt, 2 stk. 56 Ah 85 Ah	20 kg 25 kg	20 kg 25 k
Energiforbruk i kWh, ved lading fra "tom" 56 Ah 85 Ah	Ca. 1,5 kWh Ca. 1,5 kWh	Ca. 1,5 kWh Ca. 1,5 kWh
Lader, 24 V DC 56 Ah 85 Ah	6 - 10 A 6 - 10 A	6 - 10 A 6 - 10 A
Ca. ladetid ved 20 °C	8 timer	8 timer
Lykter:		
Frontlys	LED	LED
Baklys	LED	LED
Blinklys	LED	LED
Standardfarge Option 1 Option 2	Orange - metallic Sort metallic	Orange - metallic Sort metallic

Tekniske data	X2 3W	X2 4W
Støy:		
Støynivå	60db	60db
Mini Crosser X2 overholder følgende standarder:		
Mini Crosser er testet i henhold til kravene beskrevet i standarden EN 12184 som ligger til grunn for CE-merkingen:		EN 12184
ISO 7176-15 Vedlegg A		
a) krav og testmetoder for statiske, støt- og utmattelsesstyrker (ISO 7176-8)		Oppfyller
b) Kraft- og kontrollsystemer for elektriske rullestoler, krav og testmetoder. (ISO 7176-14)		Oppfyller
c) klimatest i samsvar med ISO 7176-9		Oppfyller
DS / ISO 7176-19: 2008 Mobilt utstyr på hjul for bruk som seter i motorvogner. Brukervekt maks 136 kg.		Oppfyller
Diverse informasjon:		
Kurv foran, maks. belastning	8 kg	8 kg
Kurv bak, maks. belastning	15 kg	15 kg
Hjulbolt må maks spennes med:		
Tørr	12 Nm	12 Nm
Smurt med fett	6 Nm	6 Nm

(*) Kjørestrekningen avhenger av: temperatur, vind, terreng, dekktrykk og brukervekt.

Maksimal kjørestrekning med nye batterier og ved +20 °C på plan, fast vei.
Optimal batterikapasitet oppnås etter ca. 20 ladinger/utladinger.

Cassasjon



Mini Crosser kan mot et gebyr leveres til nærmeste forhandler, som vil sørge for at den avhendes etter de til enhver tid gjeldende miljøforskrifter.

Setets vekt



Dette er vårt standard Ergo2 45 cm sete, og er den tyngste delen å demontere på X. Merket som viser setets vekt er plassert som vist ovenfor.

Sete model	Vekt
Ergo2 sete 35 cm	20 kg
Ergo2 sete 40 sm	26 kg
Ergo2 sete 45 cm	27 kg
Ergo2 sete 50 cm	29 kg
Ergo2 sete 60 cm	36 kg
Ergo2 sete 70 cm	37 kg



medemagruppen