

Brukerveiledning

Dusj- og toalettstol M2 Multi-Tip Big

Designet for bruk ved bading/dusjing og toalettbesøk



DK: Betjeningsvejledning

A	Side 6	Generel information / Mål
B	Side 7	Montering
C	Side 7 -13	Håndbetjeningen og batteri
D	Side 14	Brug af stolen
E	Side 15	Generelt
F	Side 15-16	Sikkerhed
G	Side 17-20	Elektrisk system

SV: Användarguide

A	Sida 6	Produktinformation / mätningar
B	Sida 7	Monteringsanvisning
C	Sida 7-13	Fjärrkontroll och batteri
D	Sida 14	Användning av stolen
E	Sida 15	Allmänhet
F	Sida 15-16	Säkerhet
G	Sida 17-20	Elektriskt system

EN: User guide

A	Page 6	Product information/ measurements
B	Page 7	Assembling instruction
C	Page 7 -13	Hand control and battery
D	Page 14	Use of the chair
E	Page 15	General
F	Page 15-16	Security
G	Page 17-20	Electrical system

NO: Brukerhåndboken

A	Side 6	Produktinformasjon / målinger
B	Side 7	Monteringsanvisning
C	Side 7-13	Fjernkontroll og batteri
D	Side 14	Bruk av stolen
E	Side 15	Generelt
F	Side 15-16	Sikkerhet
G	Side 17-20	Elektrisk system

DE: Bedienungsanleitung

A	Seite 6	Allgemeine Information
B	Seite 7	Montageanleitung
C	Seite 7-13	Fernbedienung / batterie
D	Seite 14	Gebrauch des Stuhls
E	Seite 15	Generelles
F	Seite 15-16	Sicherheit
G	Seite 17-20	Elektrisches System

FI: Käyttöohje

A	Sivu 6	Tuotekuvaus
B	Sive 7	Kokoamisohje
C	Sivu 7-13	Käsiohjain ja akku
D	Sivu 14	Käyttö
E	Sivu 15	Yleistä
F	Sivu 15-16	Turvallisuus
G	Sivu 17-20	Sähköjärjestelmä

NL: Gebruikershandleiding

A	Pagina 6	Productinformatie / metingen
B	Pagina 7	Montage instructie
C	Pagina 7-13	Afstandsbediening en batterij
D	Pagina 14	Gebruik van de stoel
E	Pagina 15	Algemeen
F	Pagina 15-16	Veiligheid
G	Pagina 17-20	Elektrisch systeem

DK: VIGTIGT!

Når du modtager den nye stol, skal du gøre følgende:

1. Lad batterierne helt op

2. Nulstil systemet (se brugervejledning for, hvordan du nulstiller)

(Litiumbatterier er følsomme over for kolde omgivelser, så hvis du opbevarer stolen på et koldt sted, så følg også ovennævnte vejledning før brug)

Strømtikket findes under den hvide dækplade foran på stolen. Sæt stikket i stikkontakten for opladning. Den hvide dækplade skal altid være påmonteret ved badning! Dækpladen tages af og på uden brug af værktøj.

Vær opmærksom på at hvis strømtikket er vådt ved badning og rengøring, skal det aftørres fuldstændigt inden opladning må finde sted. Ved vådt stik i kontakten er der risiko for at HFI relæet slår fra!

Hvis motorerne til højdejustering ikke kører i takt, kan det beskadige stolen. Aktiver nødfiret (se side 17) og sænk stolen til laveste højde! Sørg for at begge motorer kører helt i bund.

Brug ikke de elektriske funktioner på stolen medens der sprøjtes vand på!

NB! Må ikke anvendes i sauna!

EN: IMPORTANT!

When receiving a new chair do the following:

1. Fully charge the batteries
2. Reset the system (see users guide for how to reset)

(Lithium batteries are sensitive regarding cold surroundings so if you keep the chair in a cold place then please follow the above instruction as well before use)

The power plug is under the white cover on the front of the chair. Insert the plug in the power socket for charging. The white cover must always be mounted when bathing. The cover plate is taken on and off without the use of tools.

If the height adjustable engines does not run simultaneous, it can damage the chair. Activate the emergency lowering (see page 17) and lower the chair to the lowest point before releasing the button.

NB! Do not use the electrical functions on the chair while spraying with water!

NB! Please note that if the power plug is wet when bathing and cleaning, wipe it completely before charging! If the power plug is wet, there is a possibility that the relay will switch off.

NB! Do not use in sauna!

DE: WICHTIG!

Wenn Sie einen neuen Stuhl erhalten, machen Sie Folgendes:

1. Laden Sie die Batterien vollständig auf
2. Setzen Sie das System zurück (Informationen zum Zurücksetzen finden Sie im handbuch)

(Lithiumbatterien reagieren empfindlich auf kalte Umgebung, wenn Sie den Stuhl an einem kalten Ort aufbewahren dann folge bitte den obigen Anweisungen vor Gebrauch)

Der Netzstecker befindet sich unter der weißen Abdeckung an der Vorderseite des Stuhls. Stecken Sie den Stecker in die Steckdose, um den Stuhl aufzuladen. Die weiße Abdeckung muss beim baden immer befestigt werden. Die Abdeckung wird werkzeuglos an- und abgenommen.

Wenn die höhenverstellbaren Motoren nicht gleichzeitig laufen, kann der Stuhl beschädigt werden. Aktivieren Sie die Notabsenkung (siehe Seite 17) und lassen Sie den Stuhl auf den niedrigsten Punkt herunter, bevor Sie die Taste loslassen.

NB! Verwenden Sie die elektrischen Funktionen des Stuhls nicht während des Spritzens mit Wasser!

NB! Bitte beachten Sie: Wenn der Netzstecker beim Baden und Reinigen nass ist, wischen Sie ihn vor dem Laden vollständig ab! Wenn der Netzstecker nass ist, besteht die Möglichkeit, dass sich das Relais ausschaltet.

NB! Nicht in der Sauna verwenden!

SV: VIKTIGT!

När du tar emot en ny stol gör du följande:

1. Ladda batterierna helt
2. Återställ systemet (se användarhandboken för hur du återställer)
(Litiumbatterier är känsliga för kalla omgivningar, så om du håller stolen på ett kallt ställe vänligen följ ovanstående instruktioner också före användning)

Stikkontakten ligger under den vita panelen på stolens framsida. Sätt i kontakten i eluttaget för laddning av stolen. Den vita panelen måste alltid monteras när du badar. Panelen tas på och av utan verktyg.

Om höjden justerade motorer kör inte liknande, kan det skada stolen. akuta tillgångar sänka (se sidan 17) och sänka stolen till den lägsta höjd. se till att båda motorerna är helt intryckt innan nödsänkning kopplad igen.

Observera om strömsticket är våt, torka av det helt innan laddningen sker.
Om strömkontakten är våt finns det möjlighet att reläet stängs av.

Använd inte elektriska funktioner på stolen medan vatten sprutas på.
Använd inte i sauna.

NO: VIKTIG!

Når du mottar en ny stol, gjør du følgende:

1. Lad batteriene helt opp
2. Tilbakestill systemet (se brukerhåndbok for hvordan du tilbakestill)
(Litiumbatterier er sensitive når det gjelder kalde omgivelser, så hvis du holder stolen på et kaldt sted så følg også instruksjonene ovenfor før bruk)

Stikkontakten er under det hvite panelet på forsiden av stolen. Sett støpselet i stikkontakten for å lade stolen. Den hvite dekk må alltid monteres når du er på badet. Panelet tas på og av uten bruk av verktyg.

Hvis motorene for høydejustering ikke kjører samtidig, kan det skade stolen. Eiendeler nødsenking (se side 17) og senke stolen til laveste høyde. sørg for at begge motorene er fullt deprimert før nødlåring frakoblet igjen.

Vær oppmerksom på om stikkontakten er våt, tørk det helt før ladingen finner sted.
Hvis stikkontakten er våt, er det mulig at reléet slår av.

Ikke bruk de elektriske funksjonene av stolen mens vannet sprøytes på.

Ikke bruk i badstuen.

FI: TÄRKEÄÄ!

Kun saat uuden tuolin, toimi seuraavasti:

1. Lataa akut täyteen

2. Nollaa järjestelmä (katso käyttöohjeet nollausta varten)

(Litiumparistot ovat herkkiä kylmässä ympäristössä, joten jos pidät tuolin kylmässä paikassa noudata edellä mainittuja ohjeita myös ennen käyttöä)

Virtapistoke on tuolin edessä olevan valkoisen kannen alla. Työnnä pistoke pistorasiaan latausta varten. Valkoinen kansi on aina asennettava uimiseen. Peitelevy otetaan päälle ja pois ilman työkaluja.

Jos korkeussäädettävät moottorit eivät toimi samanaikaisesti, se voi vahingoittaa tuolia. Aktivoi hätäpysäytys (ks. Sivu 17) ja laske tuoli alimpaan kohtaan ennen kuin painat painiketta.

HUOM! Älä käytä sähkötoimintoja tuolissa ruiskutettaessa vedellä!

HUOM! Huomaa, että jos virtapistoke on märkä, pyyhi se kokonaan ennen latausta! Jos virtapistoke on märkä, on mahdollista, että rele kytkeytyy pois päältä.

HUOM! Älä käytä saunassa!

NL: BELANGRIJKE AANWIJZINGEN!

Bij het ontvangen van een nieuwe stoel doet u het volgende:

1. Laad de batterijen volledig op

2. Stel het systeem opnieuw in (raadpleeg de gebruikershandleiding voor informatie over het opnieuw instellen)

(Lithiumbatterijen zijn gevoelig met betrekking tot een koude omgeving, dus als u de stoel op een koude plaats bewaart volg dan ook de bovenstaande instructies voordat je het gebruikt)

De stekker zit onder de witte kap aan de voorkant van de stoel. Steek de stekker in het stopcontact om op te laden. De witte kap moet altijd worden gemonteerd tijdens het baden. De afdekplaat wordt aan- en uitgetrokken zonder gereedschap.



Als de in hoogte verstelbare motoren niet tegelijkertijd lopen, kan deze de stoel beschadigen. Activeer de nooddaalfunctie (zie pagina 17) en laat de stoel zakken tot het laagste punt voordat u de knop loslaat.

NB! Gebruik de elektrische functies van de stoel niet tijdens het spuiten met water!

NB! Houd er rekening mee dat als de stekker nat is, deze volledig veeg voordat u hem oplaadt! Als de stekker nat is, bestaat de mogelijkheid dat het relais wordt uitgeschakeld.

NB! Niet gebruiken in de sauna!

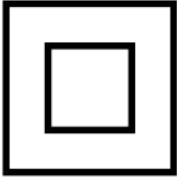
A

	Class II Equipment
IPX6	Ingress Protection Rating X6
	Patient part of type B

- DK:** Forventet levetid: 10-15 år. Gælder ikke batterier. Se reklambetingelser side 21.
- EN:** Life expectancy: 10-15 years. Not applicable to batteries. See Terms and Conditions on page 21.
- DE:** Lebenserwartung: 10-15 Jahre. Gilt nicht für Batterien. Siehe Geschäftsbedingungen auf Seite 21.
- SV:** Förväntad livslängd: 10-15 år. Ej tillämpligt på batterier. Se Villkor och bestämmelser på sidan 21.
- NO:** Forventet levetid: 10-15 år. Ikke aktuelt for batterier. Se Vilkår og betingelser på side 22.
- FI:** Elinaika: 10-15 vuotta. Ei koske paristoja. Katso Käyttöehdot sivulla 22.
- NL:** Levensverwachting: 10-15 jaar. Niet van toepassing op batterijen. Zie de Algemene voorwaarden op pagina 22.

Voltage and current information i.e. 100-240 Vac 50-60 Hz 400 mA/ Out: 24Vdc, 250 VA

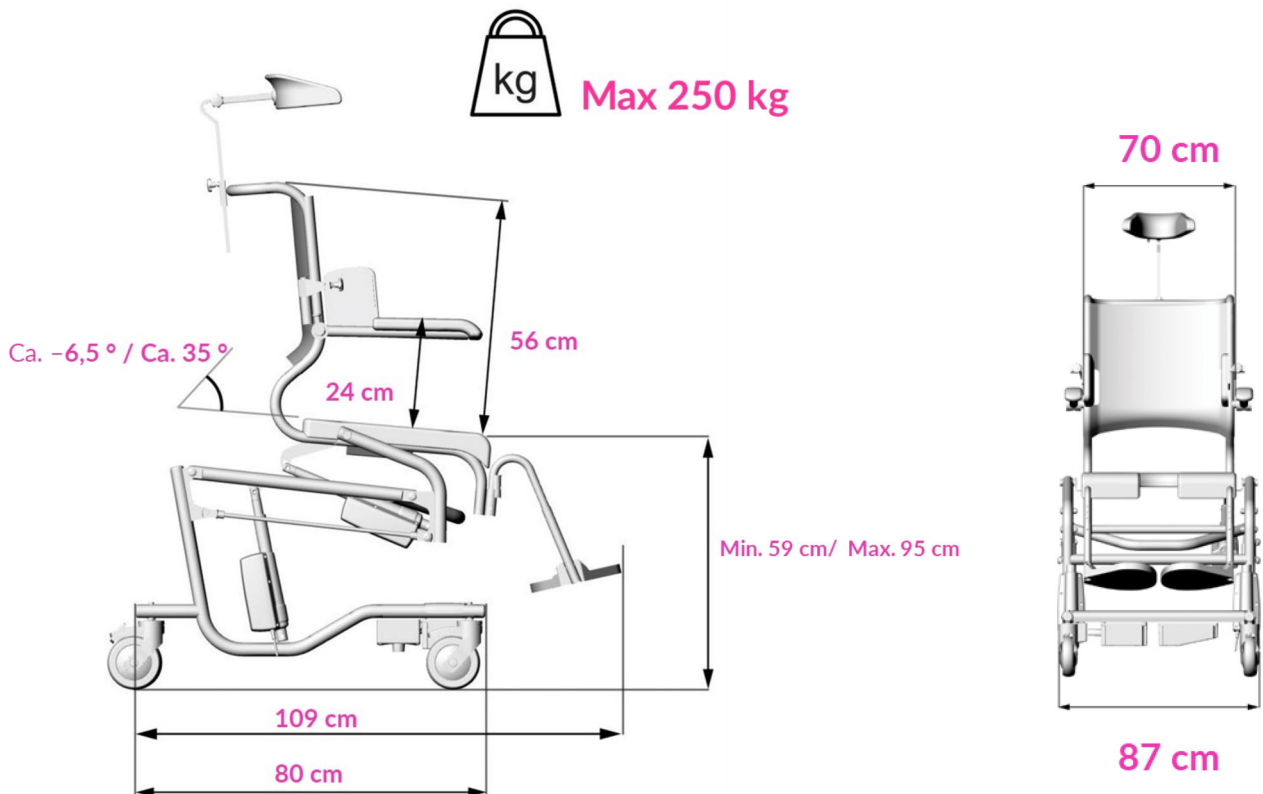

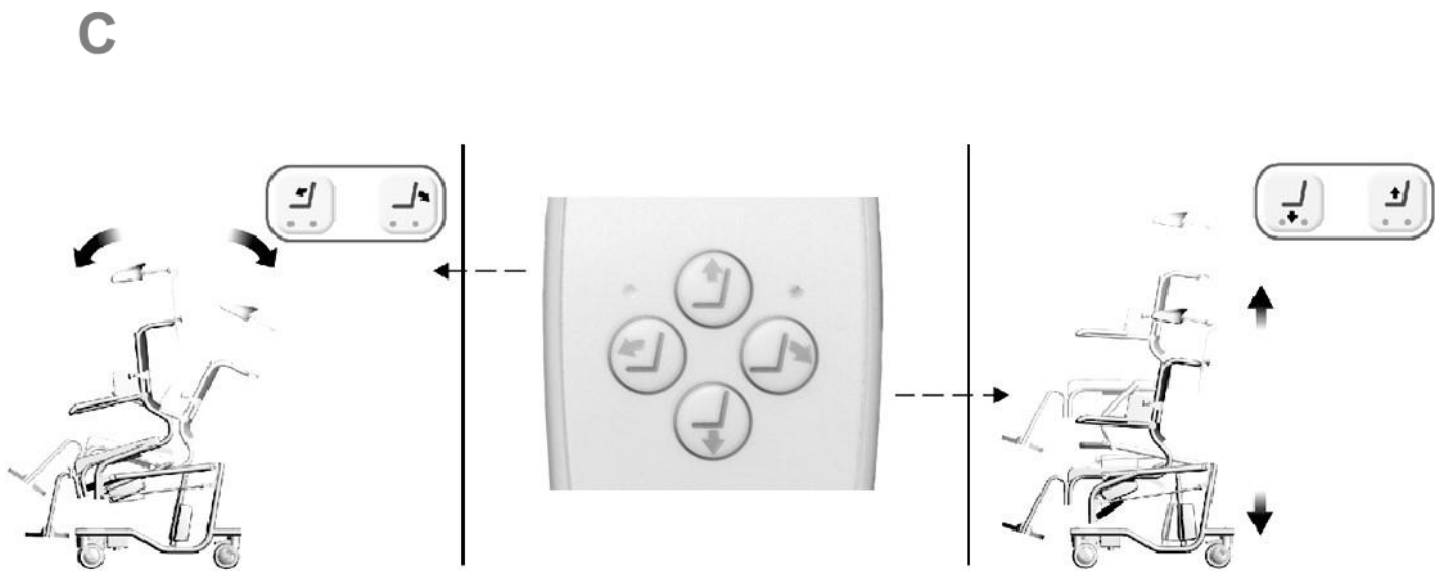
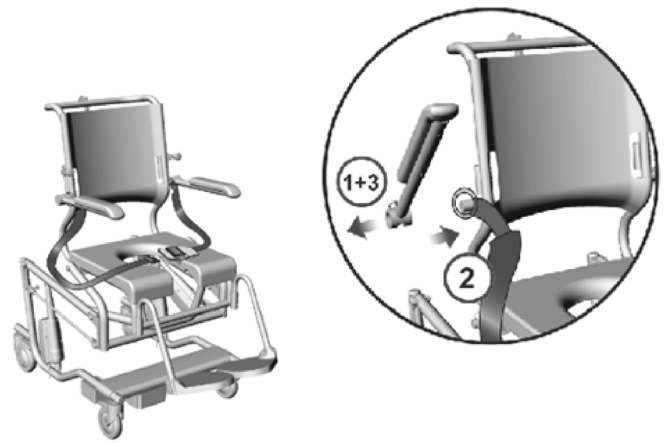
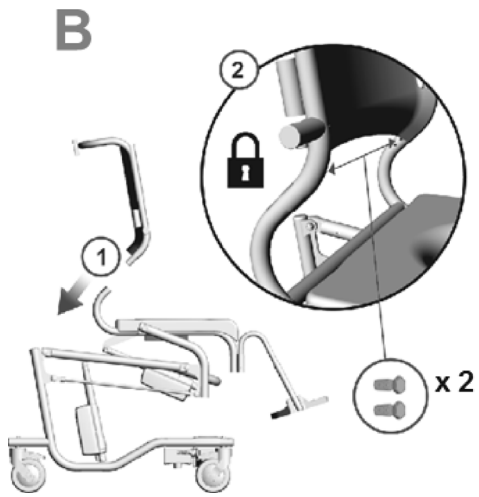

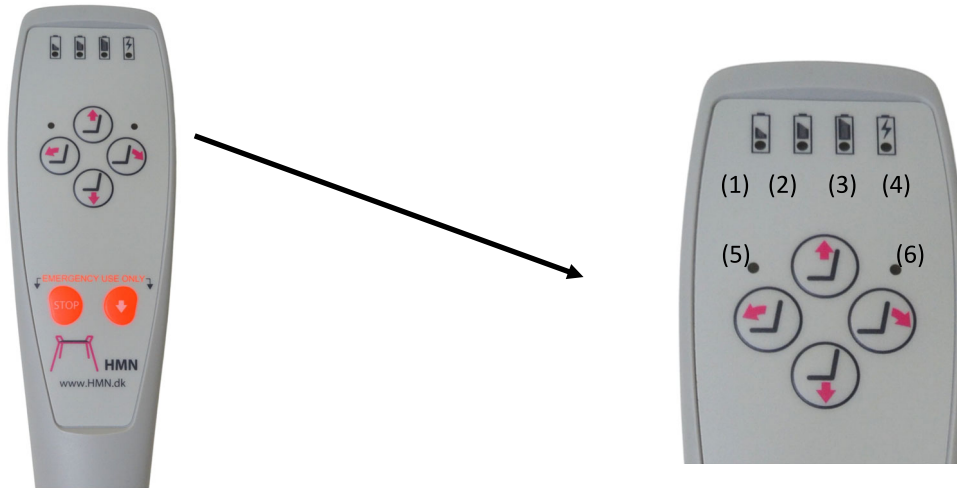

- DK: Dioder på håndbetjening - NB!** Alle dioder (1-6) blinker - PAS PÅ - fejl! Nulstil stolen, hvis muligt (se side 18). Hvis den kører skævt - stop og søg teknisk hjælp. Hvis dioderne (5) og (6) lyser, så er stop-knappen aktiveret (se side 13). Opladning med strømstik tilkoblet. Hvis diode (4) lyser konstant er stolen fuldt opladet, hvis den blinker er den ikke fuldt opladet. Strømsparetilstand. Hvis stolen/håndbetjeningen ikke anvendes, slukkes dioderne på håndbetjeningen.
- EN: Diodes on the hand control - NB!** All diodes (1-6) flash - CAUTION - Error! Reset the chair if possible (see page 18). If it runs crooked - stop and seek technical help. If there is light in diode (5) and (6), then the stop button is activated (see page 13). Charging with power plug connected. If the diode (4) lights solid, the chair is fully charged, if it blinks, it is not fully charged. Power save mode. If the chair / hand control is not used, the diodes are switched off on the hand control.
- DE: Dioden auf der Handbedienung - ACHTUNG!** Alle Dioden (1-6) blinken - ACHTUNG - Fehler! Setzen Sie den Stuhl wenn möglich zurück (siehe Seite 18). Wenn es schief läuft, stoppen Sie und suchen Sie technische Hilfe. Wenn die Dioden (5) und (6) leuchten, ist die Stopptaste aktiviert (siehe Seite 13). Laden mit angeschlossenem Netzstecker. Wenn die Diode (4) konstant leuchtet, ist der Stuhl vollständig aufgeladen. Wenn er blinkt, ist er nicht vollständig aufgeladen. Energiesparmodus. Wird die Stuhl- / Handsteuerung nicht verwendet, werden die Dioden an der Handsteuerung ausgeschaltet.
- SV: Dioder på handkontrollen - OBS!** Alla dioder (1-6) blinkar - VARNING - Fel! Återställ stolen om möjligt (se sidan 18). Om den går snett - stanna och sök teknisk hjälp. Om det finns ljus i dioden (5) och (6), är stoppknappen aktiverad (se sidan 13). Laddning med strömkontakt ansluten. Om dioden (4) lyser fast är stolen fulladdad, om den blinkar är den inte helt laddad. Energisparläge. Om stolen / handkontrollen inte används, stängs dioderna på handkontrollen.
- NO: Dioder på håndkontrollen - NB!** Alle dioder (1-6) blinker - FORSIKTIG - Feil! Tilbakestill stolen om mulig (se side 18). Hvis den går skråt, stopp og søk teknisk hjelp. Hvis det er lys i diode (5) og (6), er stoppknappen aktivert (se side 13). Lading med strømkontakt tilkoblet. Hvis dioden (4) lyser solid, er stolen fulladet, hvis den blinker, er den ikke fulladet. Strømsparingsmodus. Hvis stolen/håndkontrollen ikke er brukt, er diodene slått av på håndkontrollen.
- FI: Käsihjaimen diodit - Huom!** Kaikki diodit (1-6) vilkkuvat - VAROITUS - Virhe! Nollaa tuoli jos mahdollista (katso sivu 18). Jos se on vino - pysähdy ja pyydä teknistä apua . Jos diodissa (5) ja (6) on valo, pysäytyspainike aktivoituu (katso sivu 13). Lataaminen verkkovirtapistokkeella. Jos diodi (4) palaa yhtäjaksoisesti, tuoli on täyteen ladattu, jos se vilkkuu, se ei ole täyteen ladattu. Virransäästötila. Jos tuoli / käsihjous ei ole käytössä, diodit on kytketty pois päältä käsihjaimesta.
- NL: Diodes op de handbediening - NB!** Alle diodes (1-6) knipperen - LET OP - Fout! Reset de stoel indien mogelijk (zie pagina 18). Als het scheef loopt, stop dan en zoek technische hulp . Als er licht in de diode (5) en (6) zit, dan is de stopknop geactiveerd (zie pagina 13). Opladen met stekker aangesloten. Als de diode (4) oplicht, is de stoel volledig opgeladen. Als hij knippert, is deze niet volledig opgeladen. Energiebesparende modus. Als de stoel / hand bediening niet wordt gebruikt, worden de diodes op de handbediening uitgeschakeld.

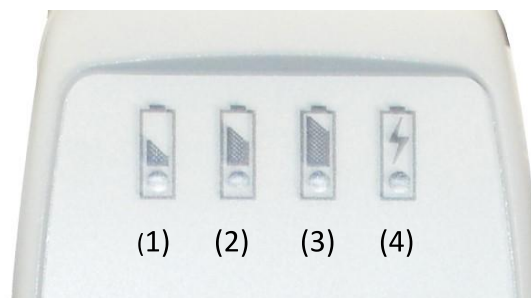

- DK:** Det er muligt at tjekke tilbageværende strøm ved batteri-symbolerne (1, 2, 3) i toppen af håndbetjeningen. **Tilbageværende strøm:** (1) = 10 - 20 %, (2) = 21 - 40 %, (3) = 41 - 100 %. Når den når til (2) eller (1), skal stolen oplades. Ved opladning lyser lade-dioden (4) konstant efterfulgt af blink i en kort periode. En fuld opladning tager ca. 12 timer. NB! Stolen kan ikke bruges ved ladning.
- EN:** It is possible to check the remaining power at the battery symbols (1, 2, 3) at the top of the hand control. **Remaining power:** (1) = 10 - 20 %, (2) = 21 - 40 %, (3) = 41 - 100 %. When it reaches (2) or (1) the chair must be charged. When charging, the charging diode (4) lights continuously followed by flashing for a short period of time. A full charge takes approx. 12 hours. NB! The chair can't be used when charging.
- DE:** Die verbleibende Leistung kann an den Batteriesymbolen (1, 2, 3) oben auf der Handsteuerung überprüft werden. **Restleistung:** (1) = 10 - 20 %, (2) = 21 - 40 %, (3) = 41 - 100 %. Wenn er (2) oder (1) erreicht, muss der Stuhl aufgeladen werden. Während des Ladevorgangs leuchtet die Ladediode (4) kontinuierlich und blinkt für kurze Zeit. Eine volle Ladung dauert ca. 12 Stunden. NB! Der Stuhl kann beim Laden nicht verwendet werden.
- SV:** Det är möjligt att kontrollera den återstående effekten på batterisymbolerna (1, 2, 3) överst på handkontrollen. **Återstående kraft:** (1) = 10 - 20 %, (2) = 21 - 40 %, (3) = 41 - 100 %. När den når (2) eller (1) måste stolen laddas. Vid laddning lyser laddningsdioden (4) kontinuerligt följt av blinkning under en kort tidsperiod. En full laddning tar ca. 12 timmar. OBS! Stolen kan inte användas vid laddning.
- NO:** Det er mulig å sjekke gjenværende strøm på batterisymbolene (1, 2, 3) øverst på håndkontrollen. **Resterende kraft:** (1) = 10 - 20 %, (2) = 21 - 40 %, (3) = 41 - 100 %. Når den når (2) eller (1), må stolen lades opp. Ved lading lyser ladedioden (4) kontinuerlig etterfulgt av blinking i kort tid. En full kostnad tar ca. 12 timer. NB! Stolen kan ikke brukes når du lader.
- FI:** Voit tarkistaa jäljellä olevan virran akun symboleista (1, 2, 3) kädensijan yläosassa. **Jäljellä oleva teho:** (1) = 10 - 20 %, (2) = 21 - 40 %, (3) = 41 - 100 %. Kun se saavuttaa (2) tai (1), tuoli on la dattava. Latauksen aikana latausdiodi (4) syttyy jatkuvasti ja seuraa vilkkuminen lyhyeksi ajaksi. Täysi lata us kestää noin. 12 tuntia. HUOM! Tuolia ei voida käyttää latauksen aikana.
- NL:** Het is mogelijk om het resterende vermogen te controleren op het batterijsymbool (1, 2, 3) bovenaan de handbediening. **Resterend vermogen:** (1) = 10 - 20 %, (2) = 21 - 40 %, (3) = 41 - 100 %. Wanneer deze de (2) of (1) bereikt, moet de stoel worden opgeladen. Tijdens het opladen brandt de laaddiode (4) continu, gevolgd door een korte tijd knipperen. Een volledige lading duurt ongeveer. 12 uren. NB! De stoel kan niet worden gebruikt tijdens het opladen.

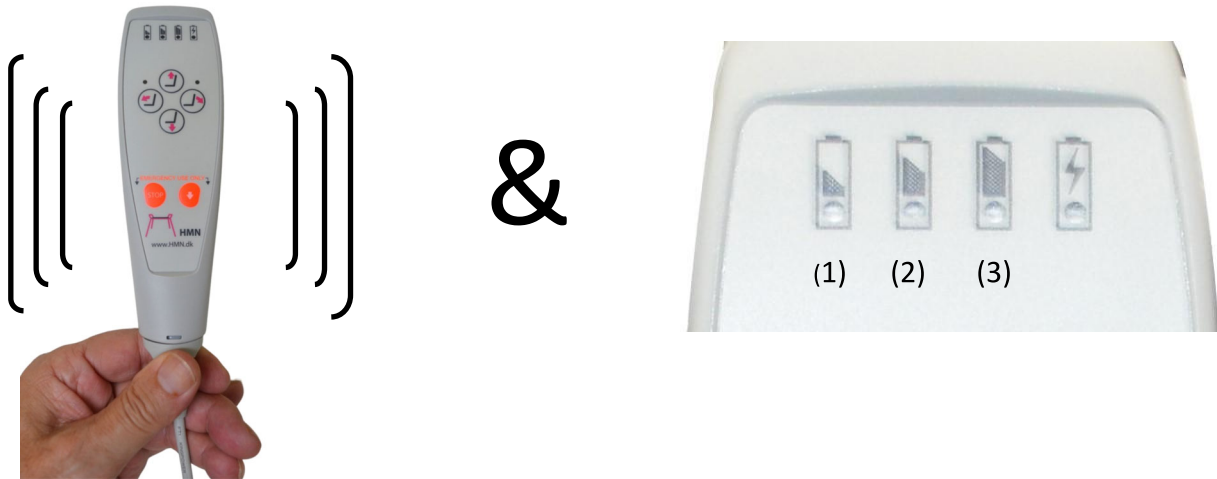

- K: Mangel på strøm.** Når diode og lys i strøm-symbol (3) og (2) forsvinder, og der kun er lys i diode (1) begynder kontrolboksen at bippe. Stolen mangler strøm og skal oplades. Strømstikket findes under den hvide dækplade foran på stolen.
- EN: Lack of power.** When the diode and the light in the power symbol (3) and (2) disappears and there is only light in diode (1) and the controlbox begins to beep. The chair is missing power and needs charging. The power plug is located without the white cover on the front of the chair.
- DE: Mangel an Macht.** Wenn die Diode und das Licht in den Stromsymbolen (3) und (2) verschwinden und nur die Diode (1) leuchtet, beginnt der Kontrollkasten zu piepen. Der Stuhl hat keinen Strom und muss aufgeladen werden. Der Netzstecker befindet sich unter der weißen Abdeckplatte an der Vorderseite des Stuhls.
- SV: Brist på makt.** När dioden och ljuset i energisymbolen (3) och (2) försvinner och det bara finns ljus i dioden (1) börjar stolen pipa. Kontrollboks saknar ström och behöver laddas. Strömkontakten är placerad utan det vita panelen på stolens framsida.
- NO: Mangel på strøm.** Når dioden og lyset i effektsymbolet (3) forsvinner og (2) det bare er lys i diode (1), begynner stolen å pipe. kontrollboks mangler strøm og trenger lading. Stikkontakten er plassert uten det hvite panelet på stolen.
- FI: Voiman puute.** Kun diodi ja valo tehosymboleissa (3) ja (2) katoavat ja diodissa (1) on vain valoa, tuoli alkaa piipata. Tuolista puuttuu virta ja se on ladattava. Virtapistoke sijaitsee tuolin etuosassa olevan valkoisen peitelevyn alla.
- NL: Tekort aan kracht.** Wanneer de diode en licht in power symbolen (3) en (2) verdwijnen en er is alleen licht in diode (1), begint de stoel te piepen. De stoel heeft geen stroom en moet worden opgeladen. De stekker bevindt zich onder de witte afdekplaat aan de voorkant van de stoel.

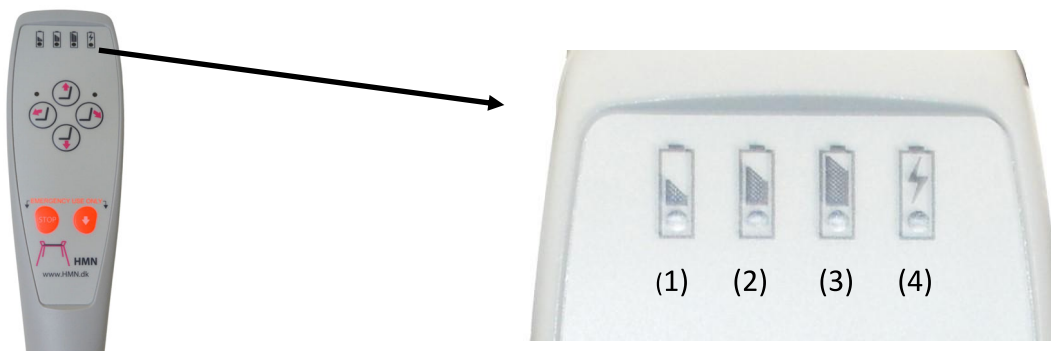

DK: Om batteri. Ved modtagelse af en ny stol: Stolen er fuldt opladet i forbindelse med produktionen, men da der kan være strømtab under opbevaring / transport, bør stolen ikke forventes at fungere før fuld opladning (= 12 timer eller indtil batteriets lys stopper belysning).

Med hensyn til effekttab. Hvis stolen ikke er i brug: Ved temperaturer fra ca. +10 grader Celsius til +30 grader Celsius: Forvent et elforbrug pr. dag på ca. 1½ til 2½ %. Ved temperaturer under 10 grader Celsius: Forvent at batteriet kan aflades på mindre end en dag.

EN: About battery. Upon receipt of a new chair: The chair is fully charged in connection with production, but since there may be a power loss during storage / transport, the chair should not be expected to work before a full charge (= 12 hours or until the battery light stops lighting).

Regarding power loss. If the chair is not in use: At temperatures from about +10 degrees Celsius to +30 degrees Celsius: Expect a power loss per day of approx. 1½ to 2½ %. At temperatures below 10 degrees Celsius: Expect that the battery can be discharged in less than a day.

DE: Über die Batterie. Bei Erhalt eines neuen Stuhls: Der Stuhl ist im Zusammenhang mit der Produktion voll aufgeladen. Da jedoch während der Lagerung / des Transports Stromausfälle auftreten können, sollte nicht erwartet werden, dass der Stuhl vor einer vollen Ladung (= 12 Stunden oder bis zum Akku) funktioniert (Licht hört auf zu leuchten).

In Bezug auf Stromausfall. Wenn der Stuhl nicht verwendet wird: Bei Temperaturen von etwa +10 °C bis +30 °C: Erwarten Sie einen Leistungsverlust pro Tag von ca. 1½ bis 2½%. Bei Temperaturen unter 10 Grad Celsius: Erwarten Sie, dass die Batterie in weniger als einem Tag entladen werden kann.

SV: Om batteriet. Vid mottagande av en ny stol: Stolen är fulladdad i samband med tillverkningen, men eftersom det kan finnas strömförlust under lagring / transport, bör stolen inte förväntas fungera innan full laddning (= 12 timmar eller tills batteriets ljus slutar belysning).

Om stolen inte används: Vid temperaturer från ca +10 grader Celsius till +30 grader Celsius: Förvänta en strömförlust per dag på ca. 1½ till 2½%. Vid temperaturer under 10 grader Celsius: Förvänta att batteriet kan släppas ut på mindre än en dag.

- NO: Om batteriet.** Ved mottak av ny stol: Stolen er fullt oppladet i forbindelse med produksjonen, men siden det kan oppstå strømbrudd under oppbevaring / transport, bør stolen ikke forventes å fungere før full ladning (= 12 timer eller til batterietlyset stopper lys).
- Når det gjelder strømbrudd.** Hvis stolen ikke er i bruk: Ved temperaturer fra ca +10 grader Celsius til +30 grader Celsius: Forvent et strømtap per dag på ca. 1½ til 2½%. Ved temperaturer under 10 grader Celsius: Forvent at batteriet kan slippes ut på mindre enn en dag.
- FI: Tietoja akusta.** Saatuanne uuden tuolin: Tuolin akku on ladattu täyteen tuotannon yhteydessä, mutta varastoinnin / kuljetuksen aikana akun varaus on voinut laskea. Tuolin ei voida odottaa toimivan ennen akun täyteen lataamista (= 12 tuntia tai kunnes akun merkkivalo lakkaa vilkkumasta). **Mitä tulee tehohäviöön.** Jos tuoli ei ole käytössä: lämpötiloissa noin +10 astetta - +30 celsiusastetta: Päivittäinen tehohäviö on noin 1½ - 2½ %. Alle 10 asteen lämpötiloissa: Akku voi purkautua alle päivässä.
- NL: Over de batterij.** Na ontvangst van een nieuwe stoel: de stoel is volledig opgeladen in verband met de productie, maar aangezien er mogelijk een vermogensverlies optreedt tijdens opslag / transport, mag van de stoel niet worden verwacht dat deze werkt voordat deze volledig is opgeladen (= 12 uur of totdat de batterij leeg is). licht stopt met verlichting).
- Wat betreft vermogensverlies.** Als de stoel niet in gebruik is: bij temperaturen van ongeveer +10 graden Celsius tot +30 graden Celsius: verwacht een vermogensverlies per dag van ongeveer. 1½ tot 2½%. Bij temperaturen onder de 10 graden Celsius: verwacht dat de batterij in minder dan een dag kan worden ontladen.

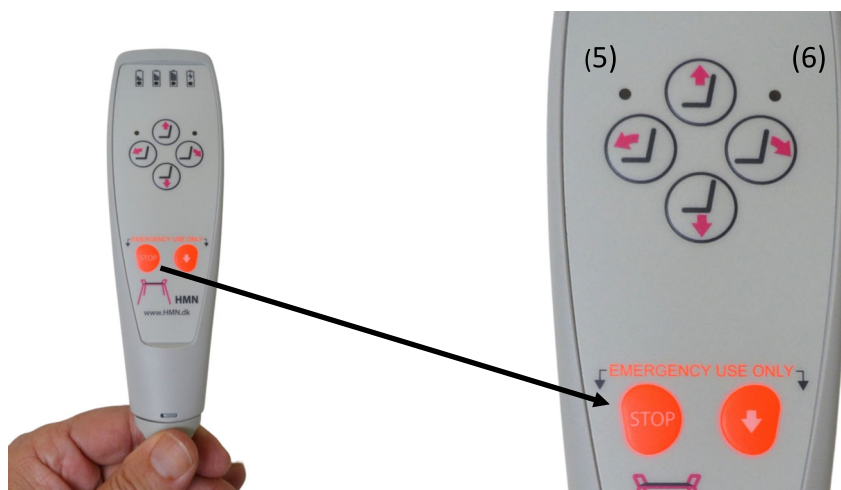

- DK: Stop-knap.** Ved nødstilfælde kan stolens elektriske system frakobles ved at holde den røde "Stop"-knap på håndbetjeningen inde til den bipper, hvorefter to lamper (5) + (6) lyser. Stoppet deaktiveres ved at holde samme røde "Stop" knap inde indtil lamperne (5) + (6) slukker.
- EN: Stop button.** In case of emergency, the electrical system of the chair can be switched off by pressing the red "Stop" button on the hand control until it beeps and two lamps (5) + (6) lights up. The stop button is deactivated by pressing the red "Stop" till the two lamps (5) + (6) turnsoff.
- DE: Stop-taste.** Im Notfall kann die elektrische Anlage des Stuhls durch Drücken der roten "Stop" -Taste an der Handbedienung ausgeschaltet werden, bis es piept und zwei Lampen (5) + (6) leuchten. Der Stopp wird deaktiviert, indem die gleiche rote „Stop“-Taste gedrückt gehalten wird, bis die Lampen (5) + (6) erlöschen.
- SV: Stoppknapp.** Vid nödsituation kan stolens elektriska system stängas av genom att trycka på den röda "Stopp"-knappen på handkontrollen tills den piper och två lampor (5) + (6) tänds. Stoppet inaktiveras genom att hålla ner samma röda "Stop" -knapp tills lamporna (5) + (6) slocknar.
- NO: Stoppknapp.** I nødstilfeller kan stolenes elektriske system slås av ved å trykke på den røde "Stopp" knappen på håndkontrollen til den piper og to lamper (5) + (6) lyser. Stopp deaktiveres ved å holde den samme røde "Stop" -knappen nede til lampene (5) + (6) slukker.
- FI: Hätäseis-painike.** Hätätilanteessa istuimen sähköjärjestelmä voidaan kytkeä pois päältä painamalla käsiohjauksen punaista "Stop" -painiketta, kunnes se antaa äänimerkin ja kaksi valoa (5) + (6) syttyy. Pysäytys poistetaan käytöstä pitämällä samaa punaista "Stop" -painiketta painettuna, kunnes lamput (5) + (6) sammuvat.
- NL: Stop knop.** In geval van nood kan het elektrische systeem van de stoel uitgeschakeld worden door op de rode knop "Stop" op de handbediening te drukken totdat er piept en twee lampjes (5) + (6) oplichten. De stop wordt gedeactiveerd door dezelfde rode "Stop"-knop ingedrukt te houden tot dat de lampjes (5) + (6) uitgaan.

D



E

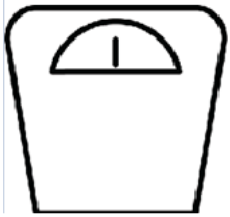

MAX. 250 KG

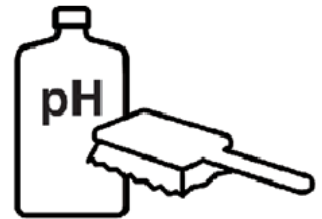
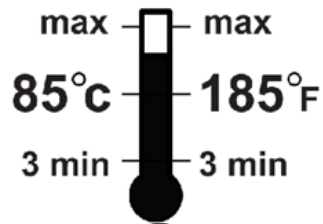

Min 5 - Max 9

F

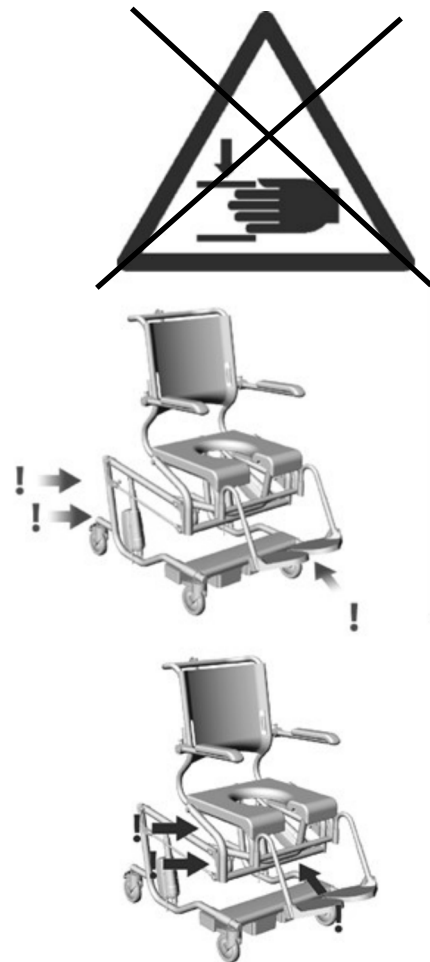
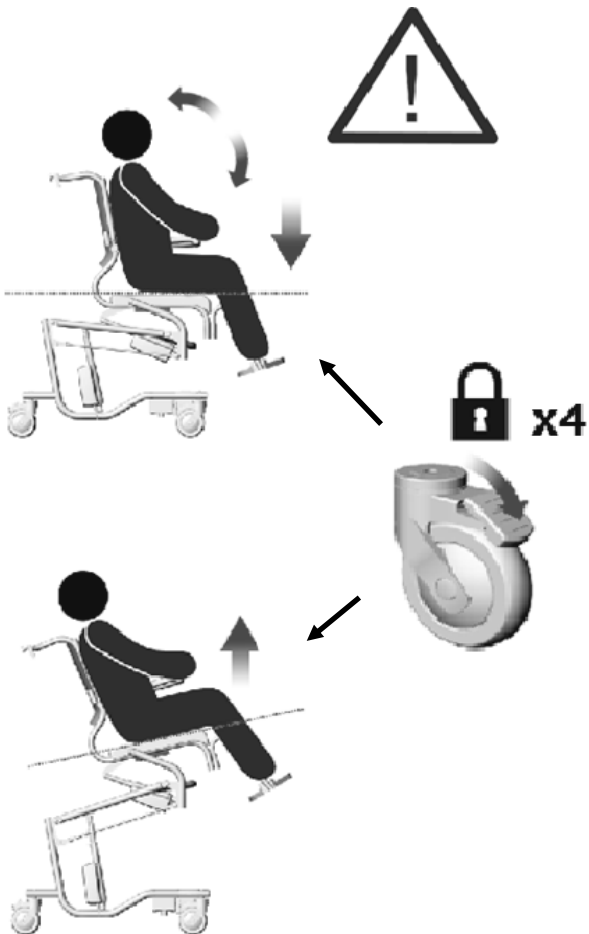



- DK:** Ved betjening af stolen skal brugerens hænder placeres i skødet, såfremt brugeren ikke selv kan holde fast i armlænene.
- EN:** If the user cannot hold on to the armrests, the hands must be placed in the lap while operating the chair.
- DE:** Beim Betrieb des Stuhls müssen die Hände des Benutzers im Schoß platziert sein, falls der Benutzer seine Hände nicht aus eigener Kraft auf den Armlehnen halten kann.
- SV:** Om brukaren inte kan hålla fast vid armstöden, placeras händerna på låret

NO: Når du bruker stolen skal være brukers hender er plassert i fanget, hvis brukeren ikke kan holde på armlenene.

FI: Mikäli asiakas ei kykene pitämään käsivarsiaan käsituilla, avustajan tulee siirtää käsivarret reisien päälle ennen tuolin istuinkulman kallistusta.

NL: Bij gebruik van de stoel is om de handen van de gebruiker worden geplaatst in de schoot, als de gebruiker niet kan vasthouden aan de armleuningen.



- DK:** Undgå at sidde på de yderste 10 cm af sædet, da stolen kan tippe fremover.
- EN:** Avoid sitting on the last 10 cm of the seat, as the chair may tip forward.
- DE:** Vermeiden Sie auf den letzten 10 cm des Sitzes sitzen, wie der Stuhl nach vorne kippen kann.
- SV:** Sitt inte på de främra 10 cm. Tip risk!

NO: Unngå å sitte på de siste 10 cm av setet, som stolen kan tippe forover.

FI: Vältä istuu viimeisen 10 cm istuimen, koska tuoli voi kaatua eteenpäin.

NL: Vermijd zitten op de laatste 10 cm van de stoel, als de stoel naar voren kan kantelen.



- DK:** Stå ikke på fodstøtterne.
- EN:** Do not stand on the footrests.
- DE:** Stellen Sie sich nicht auf den Fußrasten.
- SV:** Stå inte på benstöden/fotplattarna.
- NO:** Ikke stå på fotplatene.
- FI:** Älä seiso jalkatukien.
- NL:** Sta niet op de voetsteunen.

G

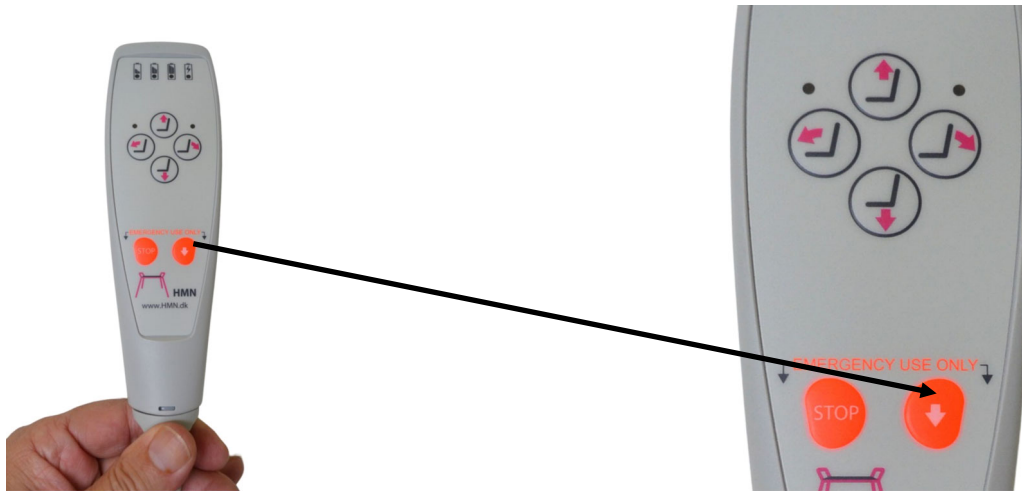

- DK:** Nødfir. Hvis sænkeknappen på håndbetjeningen ikke kan sænke stolen. Hold knappen med den røde pil (nødfir-knappen) på håndbetjeningen inde til stolen automatisk er sænket. NB! Der går ca. 5 sekunder før stolen sænkes, efter den har "bippet" 5 gange. NB! Når nødfir-knappen holdes nede blinker strøm-dioden.
- EN:** Emergency lowering. If the side button on the hand control cannot lower the chair. Hold the red "Arrow" (emergency four button) on the hand control until the chair is automatically lowered. NB! It takes approx. 5 seconds before the chair is lowered, after it has "beeped" 5 times. NB! When the emergency light button is held down, the power LED flashes.
- DE:** Notabsenkung. Wenn die seitliche Taste an der Handsteuerung den Stuhl nicht absenken kann. Halten Sie den roten „Pfeil“ (Not-Vier-Taste) auf der Handsteuerung gedrückt, bis der Stuhl automatisch abgesenkt wird. Achtung! Es dauert ca. 5 Sekunden, bevor der Stuhl abgesenkt wird, nachdem er 5 Mal gepiept hat. Achtung! Wird die Notlichttaste gedrückt gehalten, blinkt die Power-LED.
- SV:** Nödsänkning. Om handkontrollen inte kan sänka stolen. Håll knappen nere på kontrollpanelens baksida tills stolen sänks automatiskt. OBS! Det tar ca. 5 sekunder innan stolen sänks, efter att den har fått ett pip 5 gånger. OBS! När nödknappen hålls nere blinkar strömdisplaydioden.
- NO:** Hvis sideknappen på håndkontrollen ikke kan senke stolen. Hold den røde "pilen" (fire nødknapper) på håndkontrollen til stolen senkes automatisk. NB! Det tar ca. 5 sekunder før stolen senkes, etter at den har "pipet" 5 ganger. NB! Når nødlysknappen holdes nede, blinker strømlampen.
- FI:** Häätälasku. Jos kaukosäädin ei voi laskea tuolia. Pidä kädessä "Nuoli" -painiketta painettuna, kunnes tuoli lasketaan automaattisesti. HUOM! Se vie noin. 5 sekuntia ennen tuolin laskua, kun se on "piipannut" 5 kertaa. HUOM! Kun hätävalopainiketta pidetään painettuna, virran merkkivalo vilkkuu.
- NL:** Noodverlaging. Als de afstandsbediening de stoel niet kan laten zakken. Houd de "Pijl"-knop op de handbediening ingedrukt totdat de stoel automatisch omlaag gaat. NB! Het duurt ca. 5 seconden voordat de stoel wordt neergelaten, nadat deze 5 keer heeft "gepiept". NB! Wanneer de noodverlichtingsknop ingedrukt wordt gehouden, knippert de aan/uit-led.

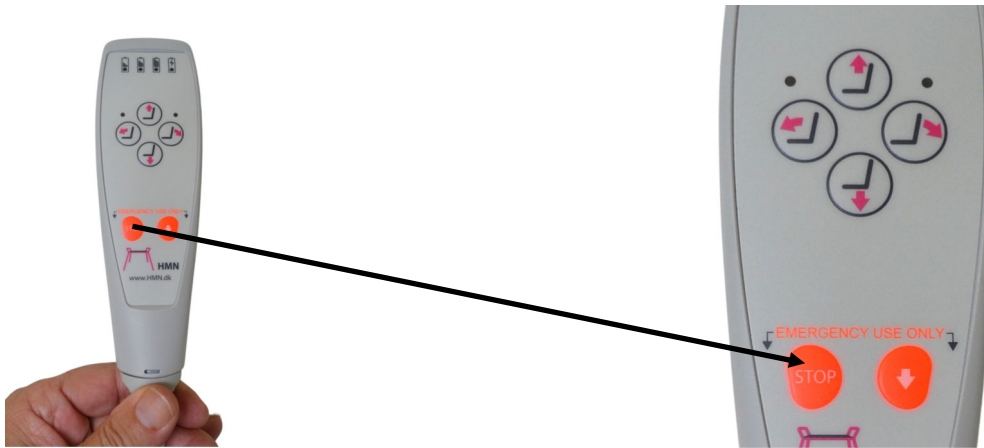

- DK:** Nulstilling af systemet. Hvis alle lamperne på håndbetjeningen blinker, kan det skyldes en system fejl. Hold først "stop"-knappen nede på håndbetjeningen til de to lamper ved piletasterne på håndbetjeningen lyser (se side 13), og hold dernæst nødfirknappen på håndbetjeningen inde til stolen automatisk er sænket helt i bund. Nu er stolens system genstartet. NB! Der går ca. 5 sekunder før stolen sænkes, efter den har "bippet" 5 gange.
- EN:** Resetting the system. If all the lights on the hand control flash, it may be due to a system fault. First hold down the "stop" button on the hand control until the two lamps at the arrow keys on the hand control light up (see page 13), then hold down the emergency button on the hand control until the chair is automatically lowered to the bottom. Now the chair works again. NB! It takes approx. 5 seconds before the chair is lowered, after it has "beeped" 5 times.
- DE:** Zurücksetzen des Systems. Wenn alle Leuchten der Handsteuerung blinken, kann dies auf einen Systemfehler zurückzuführen sein. Halten Sie zuerst die „Stopp“-Taste am Handschalter gedrückt, bis die beiden Lampen an den Pfeiltasten am Handschalter leuchten (siehe Seite 13), dann halten Sie die Not-Aus-Taste am Handschalter gedrückt, bis der Stuhl automatisch auf die Unterseite. Jetzt funktioniert der Stuhl wieder. Achtung! Es dauert ca. 5 Sekunden, bevor der Stuhl abgesenkt wird, nachdem er 5 Mal gepiept hat.
- SV:** Återställ systemet. Om alla lampor på handkontrollen blinkar kan det bero på ett systemfel. Håll först "stopp"-knappen på handkontrollen tills de två lamporna vid piltangenterna på handkontrollen tänds (se sidan 13), håll sedan ned nödknappen på handkontrollen tills stolen automatiskt sänks ner botten. Nu fungerar stolen igen. OBS! Det tar ungefär 5 sekunder innan stolen sänks ned, efter att den har "pipat" 5 gånger.
- NO:** Tilbakestill systemet. Hvis alle lampene på håndkontrollen blinker, kan det skyldes en systemfeil. Hold først nede "stopp"-knappen på håndkontrollen til de to lampene på piltastene på håndkontrollen lyser (se side 13), og hold deretter nede nødknappen på håndkontrollen til stolen senkes automatisk ned til bunn. Nå fungerer stolen igjen. NB! Det tar ca. 5 sekunder før stolen senkes, etter at den har "pipet" 5 ganger.
- FI:** Järjestelmän nollaus. Jos kaikki käsiohjaimen valot vilkkuvat, se voi johtua järjestelmävirheestä. Pidä ensin käsiohjaimen "pysäytys" -painiketta painettuna, kunnes käsiohjaimen nuolinäppäimissä olevat kaksi lampua syttyvät (katso sivu 13), pidä sitten käsiohjaimen hätäpainiketta painettuna, kunnes tuoli laskee automaattisesti pohjassa. Nyt tuoli toimii jälleen. HUOM! Se vie noin. 5 sekuntia ennen tuolin laskua, kun se on "piipannut" 5 kertaa.
- NL:** Het systeem resetten. Als alle lampjes op de handbediening knipperen, kan dit te wijten zijn aan een systeemfout. Houd eerst de "stop"-knop op de handbediening ingedrukt totdat de twee lampjes bij de pijltjestoetsen op de handbediening branden (zie pagina 13), houd vervolgens de noodknop op de handbediening ingedrukt totdat de stoel automatisch naar de bodem. Nu werkt de stoel weer. NB! Het duurt ca. 5 seconden voordat de stoel wordt neergelaten, nadat deze 5 keer heeft "gepiept".

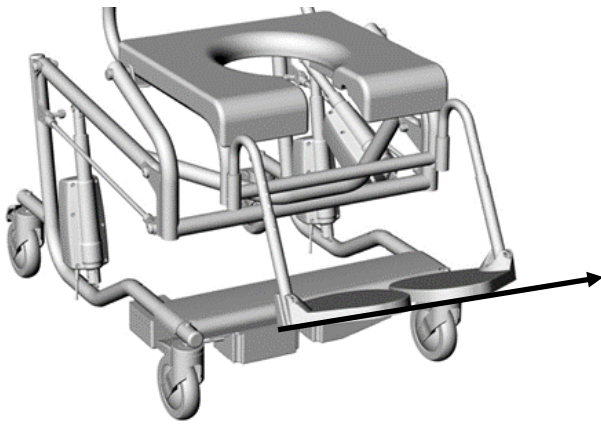

- DK: Dioder på batteri- og kontrolboks - findes under hvid dækplade.** (1) er dioden på kontrolboks. Grønt lys = strømstik er tilkoblet. Intet lys = Ikke tilkoblet strøm. (2) er dioden på batteriboks. Lyser kun hvis strømstik er tilkoblet. Gult lys = stolen oplader. Intet lys = stolen er fuldt opladet.
- EN: Diodes on battery and control box - found under white cover plate.** (1) is the diode on the control box. Green light = power plug is connected. No light = Not connected to power. (2) is the diode on the battery box. Only lights if power plug is connected. Yellow light = the chair is charging. No light = the chair is fully charged.
- DE: Dioden an Batterie und Steuerbox - unter weißer Abdeckplatte.** (1) ist die Diode in der Steuerbox. Grünes Licht = Netzstecker ist angeschlossen. Kein Licht = Nicht an die Stromversorgung angeschlossen. (2) ist die Diode im Batteriekasten. Leuchtet nur, wenn der Netzstecker angeschlossen ist. Gelbes Licht = Der Stuhl lädt sich auf. Kein Licht = Der Stuhl ist voll aufgeladen.
- SV: Dioder på batteri och kontrollbox - finns under vit panelen.** (1) är dioden på kontrollboxen. Grönt ljus = strömkontakten är ansluten. Ingen ljus = Ej ansluten till ström. (2) är dioden på batterilådan. Lyser endast om strömkontakten är ansluten. Gult ljus = stolen laddas. Ingen ljus = stolen är fulladdat.
- NO: Dioder på batteri og kontrollboks - funnet under hvit dekselplate.** (1) er dioden på kontrollboksen. Grønt lys = strømkontakten er tilkoblet. Ingen lys = Ikke tilkoblet strøm. (2) er dioden på batterirommet. Lyser bare hvis stikkkontakten er tilkoblet. Gul lys = stolen lades. Ingen lys = stolen er fulladet.
- FI: Akun ja ohjaukotelon diodit - löytyy valkoisesta peitelevystä.** (1) on ohjauksyksikön diodi. Vihreä valo = virtapistoke on kytketty. Ei valoa = Ei kytketty virtalähteeseen. (2) on paristokotelon diodi. Vain valot, jos virtapistoke on kytketty. Keltainen valo = tuoli latautuu. Ei valoa = tuoli on täysin ladattu.
- NL: Diodes op batterij en controlebox - te vinden onder de witte afdekplaat.** (1) is de diode op de schakelkast. Groen licht = stekker is aangesloten. Geen licht = Niet verbonden met stroom. (2) is de diode op de accubak. Licht alleen op als de stekker in het stopcontact zit. Geel licht = de stoel laadt op. Geen licht = de stoel is volledig opgeladen.



- DK:** 1. Kabel til rygaktuator 2. Kabel til højre højdeaktuator 3. Kabel til batteriboks 4. Kabel til venstre højdeaktuator 5. Kabel til håndbetjening
- EN:** 1. Cable to back actuator 2. Cable to right height actuator 3. Cable to battery box 4. Cable to left height actuator 5. Cable to hand controller
- DE:** 1. Kabel zum Rücksteller 2. Kabel zum recht Höhenantrieb 3. Kabel zum Batteriekasten 4. Kabel zum links Höhenantrieb 5. Kabel zum Handbediengerät
- SV:** 1. Kabel till bakre aktuator 2. Kabel till höger höjdaktuator 3. Kabel till batterilådan 4. Kabel till vänster höjdaktuator 5. Kabel till handkontrollen
- NO:** 1. Kabel til bak-aktuatoren 2. Kabel til høyre høyde aktuator 3. Kabel til batteriboks 4. Kabel til venstre høyde aktuator 5. Kabel til håndkontroll
- FI:** 1. Johto kallistusmoottoriin 2. Johto oikeanpuoleiseen nostomoottoriin 3. Johto akkukoteloon 4. Johto vasemmanpuoleiseen nostomoottoriin 5. Johto käsiohjaimiin
- NL:** 1. Kabel naar back actuator 2. Kabel naar rechts hoogte actuator 3. Kabel naar batterijdoos 4. Kabel naar links hoogte actuator 5. Kabel aan de handbediening

DK: Artikel nr.

Sæde med nøglehulsudskæring: 310813

Max. belastning 250 kg

NB! Må ikke bruges i klorholdige miljøer som f.eks. Svømmehaller. 2 års reklamationsret mod fabriktionsfejl (og rust reklamationsret). 1/2 år på batterier.

Stelreklamationsret

Vi yder 5 års reklamationsret imod stelbrud på M2-bade/toiletstole samt rustfri stål badebænke. Reklamationsretten gælder ved fabriktions- eller materialefejl og under forudsætning af normalt brug. Vi gør opmærksom på at almindelig slitage ikke er dækket under garantien.

Rengøring:

Produktet kan rengøres med almindelige rengøringsmidler uden slibemiddel. Efter rengøringen skal produktet skylles og aftørres. Produktet kan tåle rengøring op til 85° C i 3 minutter.



EN: Art. nr.

Horseshoe seat: 310813

Max. Load 250 kg

Attention! Not to be used in chlorine-containing environments as Swimming pools etc. 2 Years complaint rights against manufacturing errors. 1/2 year on batteries.

Terms of claim for frame

HMN grants 5 years claim rights against frame break-down for all M2 Shower/commode chairs and stainless steel shower stools. The warranty applies for production and material break downs, and can only be used if the products have been in normal use. Please note that the normal wear and tear is not covered under warranty.

Cleaning:

The product can be cleaned with regular cleaning without non-abrasive detergent. Wash and dry the product after the cleaning. The product can be washed up to 85° degrees in 3 minutes.



DE: Artikel nr.

Intim sitz: 310813

Maximales Benutzergewicht: 250 Kg.

Achtung! Nicht in chlorierten Umgebungen wie Schwimmbäder nutzen. 2 Jahre Reklamationsrecht über Fabrikations-fehler. 1/2 Jahr über Batterien.

Reklamationsrecht über Rahmen

HMN bietet 5 Jahre Reklamationsrecht gegen Rahmenbruch für alle M2 Bade-/Toilettenstühle und Duschhocker aus Edelstahl. Das Reklamationsrecht deckt Produktionsfehler und Materialfehler, jedoch nur wenn das Produkt normal benutzt worden ist. Bitte beachten Sie, das normaler Verschleiss von diesem Recht nicht dedeckt ist.

Reinigung:

Das Produkt kann bei regelmäßiger Reinigung ohne nicht scheuernden Reinigungsmittel gereinigt werden. Waschen und trocknen Sie das Produkt nach der Reinigung. Das Produkt kann bis zu 85 ° Grad 3 Minuten gewaschen werden.



SV: Artikel nr.

Sits m/oval hål, sluten främre: 310813

Max. belastning 250 kg

OBS! Använd inte i klorerade miljöer såsom simbassänger. 2 års reklamationsrätt mot fabriktionsfel (och rostreklamationsrätt). 1/2 år på batterier.

Ramreklamationsret

Vi lämnar 5 års reklamationsrätt mot rambrott på M2-bad/toalettstolar samt rostfria stålbadbänkar. Reklamationsrätten gäller vid fabriktions- eller materialfel och under förutsättning av normalt bruk. Vi gör er uppmärksam på att normalt slitage inte täcks av garantin.

Rengöring:

Produkten kann rengöras med vanligt rengöringsmiddel utan slipmedel. Efter rengöringen skal produkten spolas och torkas. Produkten kann motstå rengöring upp till 85° C i 3 minuter.



NO: Artikkel no.**Intim sete: 310813****Maks. laste 250 kg****NB!** Må ikke brukes i klorerte miljøer som svømmebassenger.

2 års garanti mot fabrikkasjonsfeil (Og rust garanti). 1/2 år på batterier.

Frame garanti

Vi gir 5 års garanti mot brudd på M2 dusj / kommode stoler og rustfritt stål bad benker. Garantien gjelder produksjons- eller materialfeil, og forutsatt normal bruk. Vær oppmerksom på at normal slitasje dekkes ikke av garantien.

Rengjøring:

Produktet kan rengjøres med vanlig såpe uten slipemiddel. Etter rensing, ble produktet skylt og tørket. Produktet kan tåle rensing opp til 85 ° C i 3 minutter.

**FI: Tuote****Intiimi saippua: 310813****Max. kuorma 250 kg****Huom!** Älä käytä kloorattua ympäristöissä, kuten uima-altaat.

2 vuoden takuu valmistus- vikoja (Ja ruoste takuu). 1/2 vuosi paristoilla.

Frame takuu

Tarjoamme 5 vuoden takuu rikkoutumista M2 suihku / lipasto tuolit ja ruostumattomasta teräksestä kylpyjä penkit. Takuu koskee valmistus- tai materiaalin vikoja ja olettaen normaalissa käytössä. Huomaa, että normaali kuluminen ei kuulu takuun piiriin.

Puhdistus:

Tuote voidaan puhdistaa hankaamattomalla yleis-puhdistusaineella. Puhdistuksen jälkeen tuote huuhdellaan ja kuivataan. Tuote kestää puhdistuksen jopa 85 ° C: ssa 3 minuutin ajan.

**NL: Artikel-nr.****Intieme zeep: 310813****Max. laden 250 kg****NB!** Niet gebruiken in gechloreerde omgevingen zoals zwembaden.

2 jaar garantie op fabricagefouten (En roest garantie). 1/2 jaar op batterijen.

Frame Garantie

Wij bieden een garantie van 5 jaar tegen breuk op M2 douche / commode stoelen en roestvrij staal baden bankjes. De garantie geldt voor de productie of materiaalfouten en uitgaande van normaal gebruik. Houd er rekening mee dat de normale slijtage niet onder de garantie.

Schoonmaken:

Het product kan worden gereinigd met voorkomende niet-agressief schoonmaakmiddel. Na de reiniging wordt het product gewassen en gedroogd. Het product kan de reiniging weerstaan tot 85 ° C gedurende 3 minuten.



Trouble Shooting/Vejledning ved elektriske problemer med M2 MULTI-TIP stole



OBS! FORSØG ALTID AT SÆTTE STOLEN TIL OPLADNING SOM DET FØRSTE VED ELEKTRISKE PROBLEMER! LAD DEN STÅ TIL OPLADNING I ET DØGN.

1. Hvis der kun er 1 lys tilbage i batterilamperne på håndbetjeningen	Stolen mangler strøm. Den skal lades op. Stolen vil kun køre ned hvis kun 1 lampe lyser.
2. Hvis de 2 små dioder nede ved piletasterne på håndbetjeningen lyser	Nødstoppet er blevet aktiveret. Det skal deaktiveres ved at holde nødstop knappen på håndbetjeningen nede indtil stolen bipper 1 gang og de 2 små dioder ved piletasterne slukker.



3. Alle de 4 øverste lamper på håndbetjeningen
Stolens kontrolboks har fået et fejlsignal. Stolen skal nulstilles/resettes. Dette gøres ved at først trykke nødstop knappen på håndbetjeningen ind indtil nødstoppet bliver aktiveret, og derefter holde knappen ved siden af til nødfiret inde. Først vil stolen bippe 3-4 gange, derefter vil den sænke stolen helt. Når stolen står stille er den nulstillet. Hvis den stadig ikke vil køre, og fortsætter med at blinke i lamperne kan det være en defekt komponent. Kontakt HMN for yderligere rådgivning. Billedet ved siden af viser placeringen af knapperne til nødstop og nødfir.

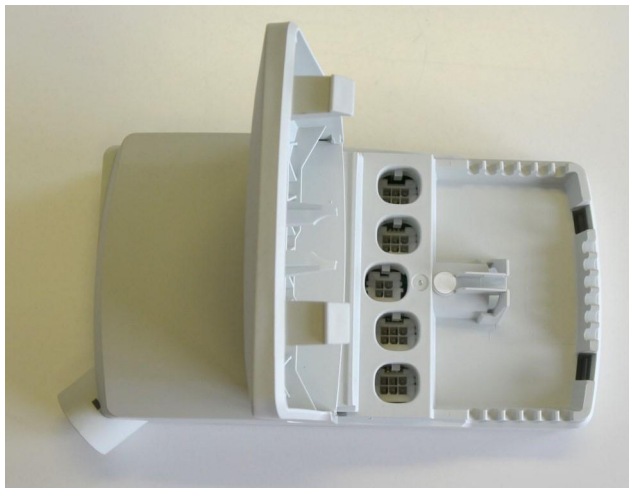

4. Hvis ingen af lamperne i håndbetjeningen lyser og stolen ikke vil tippe eller hejse.

Tjek at alle ledninger er sat korrekt i. Sæt stolen til opladning i 24 timer efter tjek af ledninger.

Hvis der fortsat er problemer med de elektriske funktioner, kan det være et defekt batteri eller andre elektriske dele. Kontakt HMN hvis der stadig er et problem efter opladning.

Billedet herunder viser kontrolboksen uden låg:

Problemer med opladning.

<p>1. Hvis stolen ikke lader selvom man har sat den til opladning i flere timer.</p>	<p>Tjek at der er strøm på det strømuttag man har brugt og at kontakten er tændt.</p>
<p>2. Stolen begynder ikke at lade. Lade indikatoren på håndbetjeningen skal blinke.</p>	<p>Øverst og yderst til højre på håndbetjeningen sidder lade indikatoren. Den lampe skal blinke når stolen lader.</p> <p>Når man først sætter stolen til opladning vil denne lampe lyse konstant, og efter noget tid vil den begynde at blinke, altså lade. Årsagen til at der kan gå noget tid er at batteriet gøres klar til at modtage strøm. Der kan nogen gange gå meget lang tid før den begynder at lade (blinke) Særligt hvis batteriet er koldt.</p> <p>Forsøg med at nulstille stolen som beskrevet i første afsnit. Afvent om ladelampen begynder at blinke. Kontakt HMN hvis problemet fortsætter.</p>
	<p>3. Lade indikatoren på håndbetjeningen hverken lyser eller blinker når stolen er sat til opladning.</p> <p>Tjek at lade stikket der sidder direkte i kontrolboksen er korrekt sat i, og at den røde låsering er monteret inde i stikket. Dette problem er oftest pga. forkert monteret ladestik eller at batteriet er defekt og skal udskiftes. Hvis den røde låsering er monteret, kan det ses igennem stikket som på billedet til venstre</p>

Periodiske fejl.

<p>1. Stolen vil ikke lade hver gang</p>	<p>Hvis i oplever at der er periodiske fejl med opladningen, altså at stolen ikke vil lade hver gang.</p> <p>Forsøg altid med en nulstilling af stolens system først.</p> <p>Ved periodisk fejl på opladningen, kan det være en ledning der ikke er korrekt/ordentligt sat i.</p> <p>Hvis fejlen fortsætter efter tjek af ledninger og nulstilling kan der være et problem med Switchen.</p> <p>Kontakt HMN i dette tilfælde.</p>
<p>2. Stolen vil ikke køre kontinuerligt, selv efter nulstilling.</p>	<p>Hvis der ofte er problemer med at stolen ikke vil køre og en nulstilling af systemet kun virker i en kort periode før der er fejl igen (alle lamper blinker), så kan det være tegn på ledninger der ikke er korrekt sat i, eller det kan være tegn på problemer med switchen. Kontakt HMN i dette tilfælde.</p>

Stolen kører skævt i det elektriske (hejs)

<p>1. Stolens ene hejse aktuator kører ikke når der forsøges at køre op med stolen.</p>	<p>Stolens aktuatorer kører ikke altid med ens hastighed. Hvis dette sker, så sørg for at køre stolen helt ned, så aktuatorerne nulstilles.</p> <p>Hvis der efterfølgende forsæt er problemer med at en aktuator ikke vil hejse, så kan det være et tegn på at den aktuator er defekt. Forsøg IKKE at køre op med stolen! I disse tilfælde er vi nødt til at vide om stellet er trukket skævt. Dette gøres ved at i sender os billeder af stolen taget forfra og bagfra stellet.</p> <p>Hvis vurderingen er at stellet ikke har taget skade kan den defekte aktuator fint udskiftes. Hvis vurderingen er at stellet har taget skade er vi nødt til at have stolen ind til reparation.</p>
---	---

Trouble Shooting/guide for electrical issues with M2 MULTI-TIP chairs.



NB! AS A FIRST COURSE OF ACTION CONCERNING ELECTRICAL ISSUES, ALWAYS TRY TO CHARGE THE CHAIR FOR 24 HOURS!

1. If only the left/last battery light is on.	The chair is low on power and must be charged. The chair will not elevate if only 1 battery light is on.
2. If the 2 smaller lights at the arrow buttons on the hand control is on.	The emergency STOP has been activated. It must be deactivated by holding down the emergency stop button on the hand control until the chair beeps once and the 2 small diodes at the arrow keys go out.



3. All 4 lights at the top of the hand control is blinking.
<p>The chair's control box has received an error signal. The chair must be reset. This is done by first pressing the emergency stop button on the hand control until the emergency stop is activated, and then holding the button next to the emergency stop button. First the chair will beep 3-4 times, then it will lower the chair completely. When the chair is stationary, it is reset.</p> <p>If the chair after this is still blinking in all 4 top lights on the hand control it means there is a defect component.</p> <p>Contact HMN for further advise.</p>

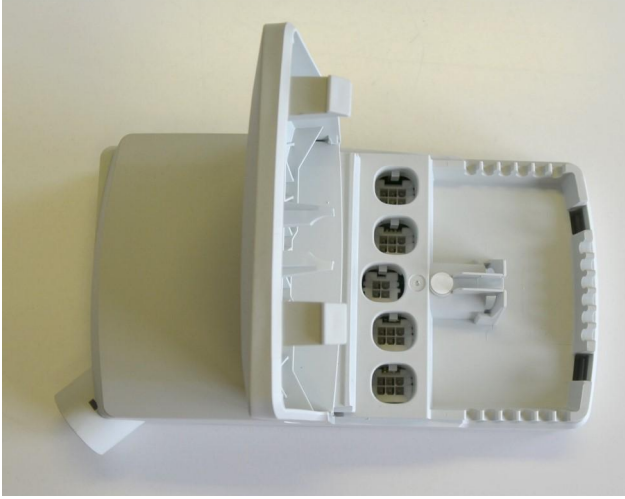

4. If none of the lights on the hand control is on (after pressing any of the buttons), and the chair can't elevate or tilt.

Check that all the wires are correctly plugged in. Try charging the chair for 24 hours after checking the wires.

If the problem continues after this it might be a defect battery or other electrical components.

Contact HMN for further advise and trouble shooting.

The picture on the left shows the control box:

Issues charging the chair.

1. If the chair wont charge after hours of trying.

Check that the outlet you are using has power in it, and that it is turned on.

2. The chair won't start charging, and the light indicating charging on the hand control is not blinking.

At the top and to the right on the hand control is a light indicating charging status. This light will blink if the battery is charging.

At first when you plug the wire for charging in to an outlet this light will not blink, it will just light up.

After some time the light will start to blink, and this indicates that the chair is charging. The reason some time might pass before it starts charging is that the system is prepping the battery to receive power. This might take extra time if the battery is cold, or the chair is very low on power.

Try to reset the system as described above in the first passage. If



3. The charging light on the hand control is not lighting up or blinking even if the chair is plugged in to an outlet.

Check that the charging wire connected to the control box is correctly plugged in. Check that the red locking ring is mounted inside the plug on the control box. This issue is normally because the charging wire or the locking ring is incorrectly mounted. It can also be a faulty battery.

If the red locking ring is mounted correctly it can be seen through the plug like on the picture to the left:

Periodic errors.

<p>1. The chair won't charge every attempt.</p>	<p>If experiencing periodic errors always try and reset the chair as described above.</p> <p>It is also possible that the issue is an incorrectly mounted wire, so check the wires is plugged correctly in.</p> <p>If the problem continues it might be a defect switch box. Contact HMN for further advice.</p>
<p>2. The chair will only work periodically, even after a reset.</p>	<p>If you often experience issues with the chair not working and the resets only work temporarily before all lights in the hand control are blinking again it might be sign of incorrectly mounted wires or issues with the switc box. Contact HMN for further advice.</p>

The chair is elevating uneven, one defect actuator.

<p>1. If one of the actuators on the chair isn't elevating and the chair is being pulled sideways.</p>	<p>The actuators on the chair will not always go at the same speed. This might result in slightly tilted seat frame. In this case just lower the chair completely to reset the pistons in the actuators.</p> <p>If there is a problem with one actuator not working it might pull the chair sideways, and this indicates there could be a problem with that actuator.</p> <p>Do NOT try to elevate the chair if this is the case.</p> <p>With this issue we need to know if the frame has been pulled out of shape. Send us pictures of the frame from the front and back, and we will be able to tell if the frame is damaged.</p> <p>If not, just changing the actuator is enough, but if there is damage to the frame, we might need the chair send to us for repair, or will send you the needed parts to replace. With these issues always contact HMN.</p>
--	--



DK:

Dette produkt skal genbruges i henhold til nationale regler. Efter adskillelse af produktet skal du sortere komponenterne ud fra hvad de er lavet af, og genbruge dem individuelt. Kontakt venligst dit lokale genbrugssted for vejledning, hvis det er nødvendigt.

EN:

This product should be recycled following national regulation. After disassembly of the product, sort the components based on what they are made of and recycle them individually. Please contact your local recycling place for guidance if necessary.

DE:

Dieses Produkt sollte gemäß den nationalen Vorschriften recycelt werden. Sortieren Sie nach der Demontage des Produkts die Bestandteile nach Beschaffenheit und führen Sie diese einzeln der Wiederverwertung zu. Wenden Sie sich bei Bedarf an Ihren örtlichen Recyclinghof, um sich beraten zu lassen.

SV:

Denna produkt måste återvinnas enligt nationella bestämmelser. Efter demontering av produkten, sortera komponenterna efter vad de är gjorda av och återvinn dem individuellt. Kontakta din lokala återvinningscentral för vägledning om det behövs.

NO:

Dette produktet skal resirkuleres i henhold til nasjonale forskrifter. Etter demontering av produktet, sorter komponentene basert på hva de er laget av og resirkuler dem individuelt. Ta kontakt med ditt lokale gjeninningssted for veiledning om nødvendig.

FI:

Tämä tuote tulee kierrättää kansallisten määräysten mukaisesti. Tuotteen purkamisen jälkeen lajittele komponentit sen mukaan, mistä ne on valmistettu, ja kierrätä ne yksitellen. Ota tarvittaessa yhteyttä paikalliseen kierrätyspisteeseen saadaksesi ohjeita.

NL:

Dit product moet worden gerecycled volgens de nationale voorschriften. Sorteert na demontage van het product de onderdelen op basis van hun materiaal en recycle ze afzonderlijk. Neem indien nodig contact op met uw plaatselijke recyclingbedrijf voor advies.



Varodd

Velferdsteknologi



Miljøfyrtårn®

Rigedalen 41 • 4626 Kristiansand • Postboks 8343 • N-4676 Kristiansand
+ 47 38 14 48 00 • hjelpemidler@varodd.no • Org. nr. 919 571 039
www.varodd.no



HMN since 1934

Midtager 22 - 2605 - Brøndby - Danmark

Tlf.: +45 4396 2400 - E-mail: info@hmn.dk - Web: www.hmn.dk