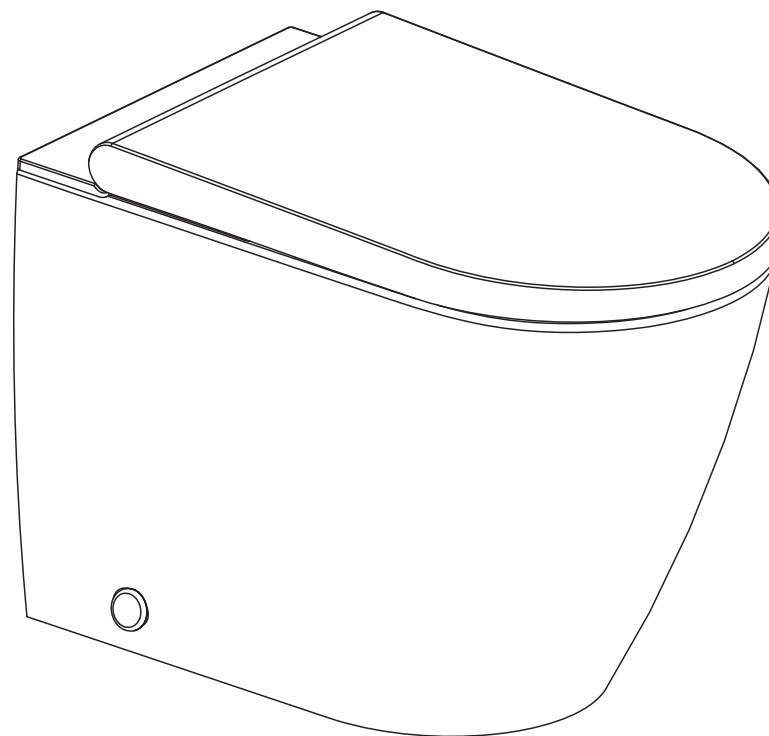

Tips & Gode råd

Hvordan skal jeg sitte på toalettet?

Len overkroppen fremover slik at rumpeballerne spredes. Da kan vannstrålen rengjøre mest effektivt. Innstill deretter dysearmens posisjon etter behov.

Typisk feil: Du lener overkroppen tilbake og glir frem på setet. Rumpeballerne lukker sammen og vannstrålen kan ikke gjøre ordentlig rent.

CareBidets 



Norsk manual

Medema Norge AS
Stamveien 6, 1481 Hagan
Telefon: 67 06 49 00

E-post: firmapost@medema.no

Manual version 2.0 /// JHC 4000 - 2022

Installasjon av toalett

Installasjon av toalettet, skal overholde de til enhver tid gjeldende byggningsforskrifter.

Leverandøren kan ikke holdes ansvarlig for tap, som skyldes manglende overholdelse av gjeldende byggningsforskrifter.

Innholdsfortegnelse

Installasjon av toalett	Side 2
Symbolforklaring	Side 4
Strømforanstaltninger	Side 5
Oversikt over toalettet	Side 6
Betjeningspanel	Side 7
Gjelder alle funksjoner, med mindre annet er beskrevet	Side 8
Demo tilstand	Side 8
Hva forteller diodene når du påbegynner en vask eller tørking	Side 8
Vask rektalt & feminint	Side 8
Tørking	Side 9
Stopp aktiv handling	Side 9
Justering av vanntilførselshastighet	Side 9
Justering av dyseposisjon	Side 10
Justering av vanntemperatur	Side 10
Justering/endring av tørketemperatur	Side 10
Innstilling av luktutsugningen	Side 10
Lydinnstilling	Side 11
Innstilling for nattlys (LED)	Side 11
Vedlikehold og rengjøring	Side 11
Rengøringsmidler og utstyr	Side 12
Selvrengjøring av toalettet	Side 12
Manuell rengjøring av vaskearm/dyse	Side 13
Tøm vanntanken	Side 14
Betjeningspanel og Batterier	Side 15
Avhending av avfall fra elektrisk og elektronisk utstyr	Side 16
Feilsøking	Side 17
Teknisk tegning - Gulv	Side 18
Teknisk tegning - Vegg	Side 19
Tekniske spesifikasjoner	Side 20
Automatisk Betjening (OneTouch) - Tilbehør	Side 21
Slik programmeres OneTouch betjening	Side 22
Tilslutning til alternativ betjening	Side 23
Tips & Gode råd	Side 24

Symbolforklaring



Potensiell farlig situasjon, som kan medføre alvorlig personskade, død eller skade på eiendom.

Fare



Bemærk

Bemerk: informasjonen er særlig viktig å notere seg.



Forbudt

Kan lave uoprettelig skade på produktet



Skal overholdes

Betyr, at reglene skal overholdes.

Leverandør ansvar



Leverandøren kan ikke holdes ansvarlig for tap, som skyldes manglende overholdelse av følgende regler:



Bemærk

1. Dette utstyret er et "I"-type elektrisk apparat, som skal være tilsluttet en jordforbindelse.
2. Dette utstyret er et elektrisk apparat, som ikke skal installeres på steder, hvor der lett kan komme vannsprøyt eller oppstå høye temperaturer. Installer et utluftningssystem for å sikre, at der er god luftsirkulasjon ved bruk på et baderom.
3. Hvis den medfølgende ledning er beskadiget, skal den utskiftes av fabrikanten eller dennes forhandler eller tilsvarende kvalifisert reparatør for å unngå fare.

Strømforanstaltninger

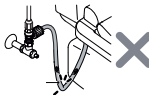
1. Ikke sett inn eller trekk ut støpselet med våte hender. Ellers er det risiko for elektrisk støt. 
2. Ledningen og støpselet må ikke beskadiges. Ellers er der risiko for elektrisk støt, kortslutning og brann.
3. Anvend ikke en løstsittende stikkontakt. Ellers er der risiko for elektrisk støt og brann. 
4. Strømforsyningen skal være i overensstemmelse med gjeldende regler. Ellers er der risiko for beskadigelse av produktet og brann.
5. Produktet må ikke adskilles, repareres eller sammensettes igjen. Ellers er der risiko for elektrisk støt og brann.
6. Tente sigaretter eller brennende materiale må ikke anvendes i nærheten av produktet. 
7. Pass på, at det ikke sprutes vann, rengjøringsmidler eller urin på produktet eller strømstikket. Ellers er det risiko for elektrisk støt, beskadigelse av produktet og brann.
8. Vend ikke produktet opp ned. Dette kan beskadige produktet.
9. Innløpsslangen må ikke bøyes eller forvrenses. Ellers er det risiko for vannlekkasje. 
10. Stikk aldri noen former for gjenstander eller fingre inn i åpninger i produktet herunder varmluftsviften. Denne må likeledes ikke overdekkes. Risiko for brann eller elektrisk støt.
11. Produktet må kun transporteres i tørre omgivelser og forsvarlig pakket i original emballasje

Oversikt over toalettet

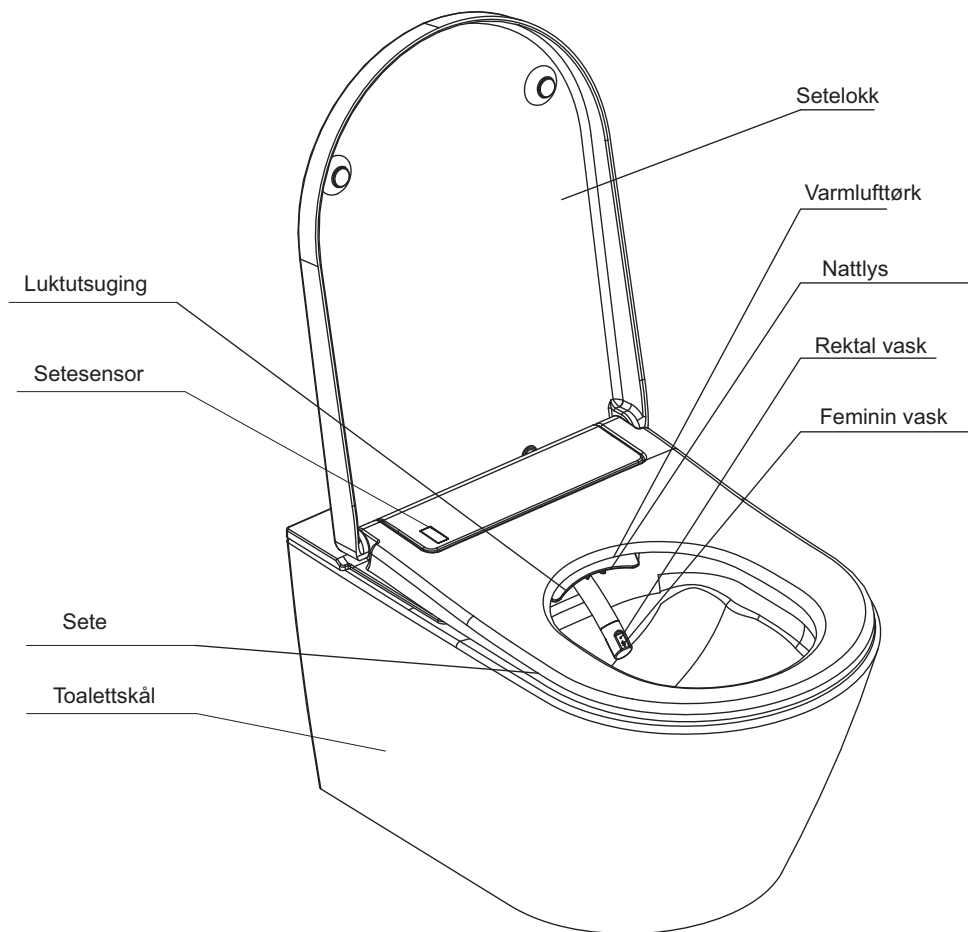

Betjeningspanel

1. Der skal innsettes 2 batterier (type 3V CR2032) i betjeningspanelet før bruk.

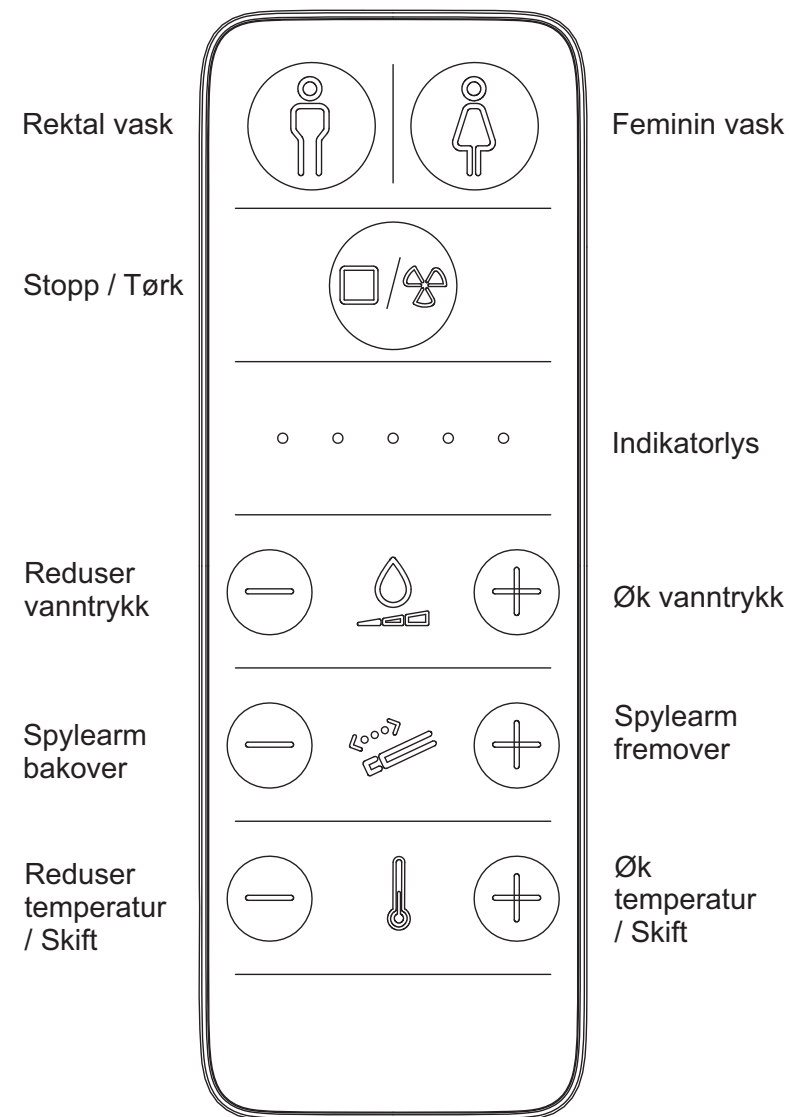

Gjelder alle funksjoner, med mindre annet er beskrevet

Alle beskrevne funksjoner fungerer kun etter hensikten hvis toalettet blir belastet av en sittende person. Eller hvis sete sensoren blir tildekket.

Demo tilstand

Når du skal lære ditt toalett å kjenne, kan vi anbefale at du plasserer det medfølgende stykke plastikk under setet (så du unngår å bli våt), og deretter tildekke sete sensoren.

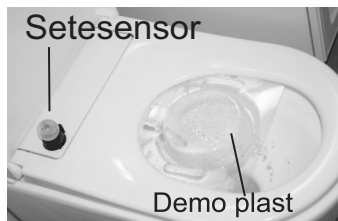

Hva forteller diodene når du påbegynner en vask eller tørking

Når du påbegynner en ny vask eller tørking, så informere diodene på betjeningspanelet om den aktuelle vann- eller tørketemperatur.

Vask rektalt & feminint

I resten av manualen vil disse 2 knappene bli omtalt som **vask**.

Før og etter vask vil toalettet rengjøre dysen med rennende vann.

Ved et trykk på den ønskede vaskeknappen, påbegynnes vasken. Funksjonen stopper automatisk etter 3 minutter.

Vaskefunksjonen kan stoppes før tid, med et trykk på STOPP knappen. Tørkefunksjonen startes deretter med et etterfølgende trykk på knappen.

Standard vask:

Ved start av vask, vaskes det i en fast posisjon i ca. 10 sekunder, hvorefter strålen beveger seg i ca. 18 sekunder, innen den vender tilbake til den opprinnelige posisjon.

Les også avsnittet om massasjefunksjonene på side 9.

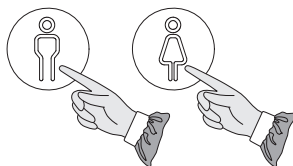

Tørking

Tørkefunksjonen fungerer først etter avsluttet vask, eller ved manuell aktivering.

Tørkingen stopper automatisk etter 3 minutter, eller hvis du reiser deg opp fra toalettet.

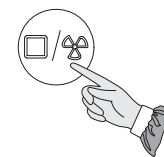

Massasjefunksjon - VIKTIG

Nedenstående vaskefunksjoner kan kun endres, når du er igang med en vask.

For at du skal forstå hva/hvordan massasjefunksjonen fungerer, anbefaler vi at du setter toalettet i "demo" tilstand. For å se hva som skjer. Se side 8.

Trykk og hold på "+" eller "-" -knappen for "temperatur/ skift", og trykk på "+" knappen på vanntilførsel.

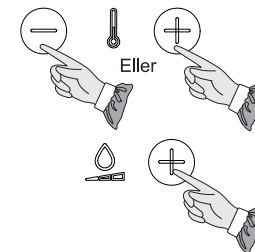

Ved gjentagene trykk skiftes det til en annen massasjeinnstilling.

0. Standard vask: Når alle lys er slukket

1. Bevegelse: når ett indikatorlys lyser

2. Pulsering: når to indikatorlys lyser

3. Bevegelse + pulsering: når tre indikatorlys lyser



Når vaskefunksjonen avbrytes, endres toalettets status til standard.

Stopp aktiv handling

Pågående Vask eller Tørking avbrytes med STOPP knappen.

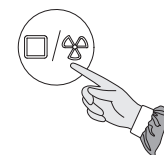

Justering av vanntilførselshastighet

Trykk på "+" eller "-" knappen for vanntilførsel for å justere vanntilførselshastighet.



Innstillingen lagres til neste vask.

Justering av dyseposisjon

Trykk på “+ ” eller “-” knappen for dyseposisjon på betjeningspanelet for å justere dysens posisjon frem eller tilbake. Den valgte dyseposisjonen vil bli lagret.



Justering av vanntemperatur

Trykk på “+” eller “-” knappen for å justere vanntemperaturen.

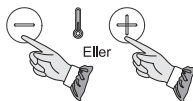

Temperaturen kan endres *før eller under vask*.

Den valgte endring vil bli lagret.

Justering/endring av tørketemperatur

For å endre tørketemperaturen, skal tørkefunksjonen være i bruk.

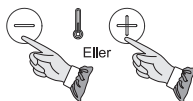

Trykk på “+” eller “-” knappen for å justere lufttemperaturen.

Den valgte endring vil bli lagret.

Innstilling av luktutsugningen

Luktutsugning er som standard innstilt til ”smart”

Er hverken vask eller tørking blitt aktivert, slås funksjonen av etter 15 minutter

Hold “+” eller “-” -knappen for temperatur på betjeningspanelet inne, og trykk deretter på “+” for posisjon.

Trykk igjen, og luktutsugning skifter til en annen tilstand (“lukket” eller “smart”).

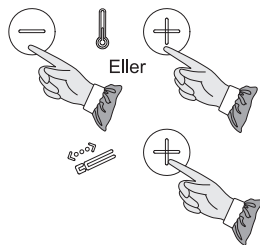

Lukket tilstand: 1 indikatorlys lyser

Smart tilstand: 2 indikatorlys lyser



Lydinnstilling

Lyden er som standard aktivert, som kvitterer med et bip når toalettet har motatt en kommando.

Trykk og hold på “+” eller “-” knappen. Trykk deretter på knappen til feminin vask.

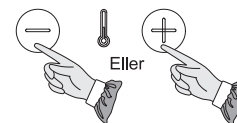

Innstilling for nattlys (LED)

Nattlys (LED) er som standard alltid på.

Hold “+” eller “-” knappen for temperatur på betjeningspanelet inne, og trykk deretter på “-” for posisjon.

Trykk igjen, og nattlys skifter til en annen tilstand (“slukket” eller “på”).

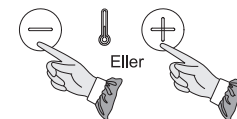

Nattlys slukket: 1 indikatorlys lyser

Nattlys på: 2 indikatorlys lyser



Vedlikehold og rengjøring

Generelle anbefalinger til vedlikehold og rengjøring

Rengjøringsintervall	Rengjøringsaktivitet
Daglig	Fjern vanndråper med en bløt, lofri klut for å unngå kalkflekker
Ukentlig	Rengjør alle overflater og hjørner. Rengjør dysearm om nødvendig. Se "Rengjøring av dyse"
Månedlig	Rengjør porselenet med et rengjøringsmiddel med lavt syreinnhold



Bemærk

Det anbefales at dysearmen rengjøres og holdes fri for smuss og kalk etter behov samt vannets hardhet i området. Benytt evt. lagereddik eller annet avkalkningsmiddel til avkalkning av dysearmen og dysehodet. Bruk deretter en gammel tannbørste, som vist på bildet s. 13

Rengjøringsmidler og utstyr

Rengjøringsmidler og utstyr

Til bidéenhet

Bløt lofri klut

Mildt rengjøringsmiddel som ikke er skadelig for huden

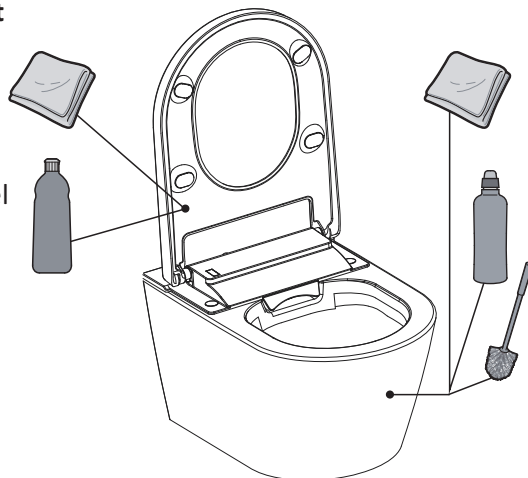

Til WC-porselen

Bløt lofri klut

Rengjøringsmiddel med lavt syreinnhold

Toalettbørste



Forbudt

Anvend ikke rengjøringsmidler med høy syre- eller baseverdi

Benytt ikke harde børster, f.eks. toalettbørster eller nylonbørster, til å rengjøre bidé-enheten. Benytt ikke metallbørster til å rengjøre WC-porselenet.

Selvrensjøring av toalettet



Bemærk

Hvis produktet ikke har vært anvendt i mer enn 72 timer, vil et automatisk rengjøringsprogram bli aktivert neste gang produktets vaskefunksjoner aktiveres.

Rengjøringsprogrammet vil kjøre i ca. 3 minutter.

Alle funksjoner vil bli deaktivert inntil produktet har gjennomført rengjøringsprogrammet.

Manuell rengjøring av vaskearm/dyse

Dysen renses automatisk med vann før og etter vask.

Manuel rengjøring:

Ta av både sete og lokk fra toalettet. Hold trykket på "-" eller "+" knappen for temperaturen og trykk "-" på knappen for vanntrykk. Dysen vil kjøre ut og er klar til rengjøring. Den kjører automatisk i retur etter 5 min. eller ved trykk på "stopp" knappen.

Rengjøring av dysearm

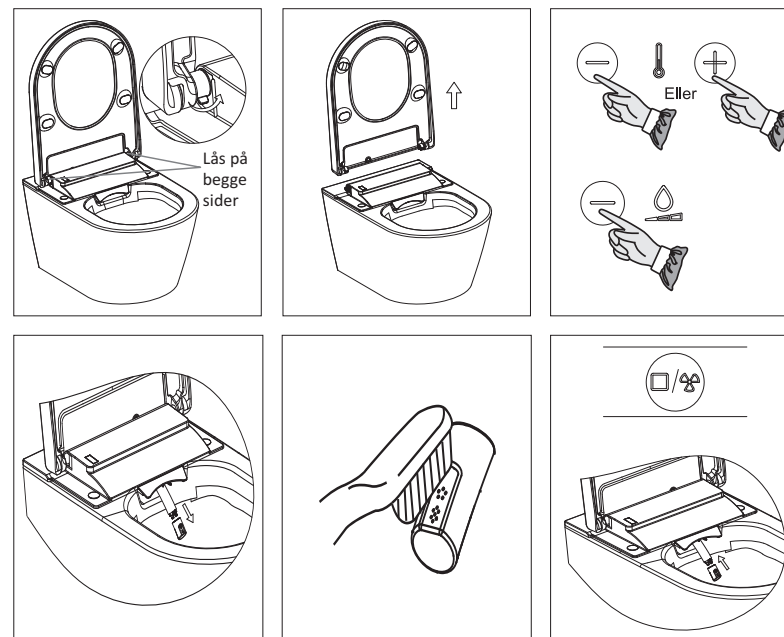

Fare

Det er meget viktig at setet og lokket påsettes korrekt og blir låst i begge sider (se tegning ovenfor).

Tøm vanntanken

Tømming av vanntank

1. Vann- og strømforsyning skal være frakoblet før bidéenheten avmonteres
2. Snu den ikke på hodet eller tipp den, før vanntanken er tømt.



Fare

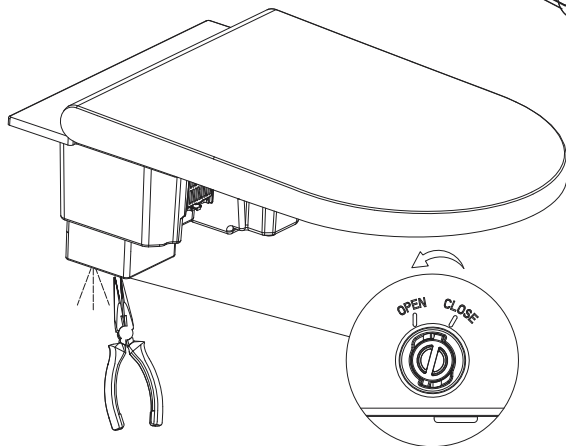
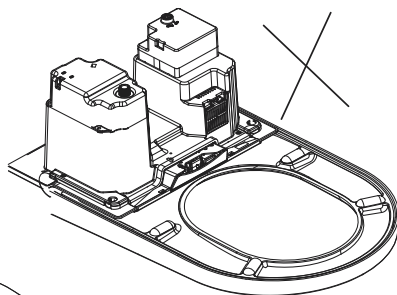

1. Ta tak i ventilen med tømmeanordningen og trekk den ut. Tanken tømmes.

2. Når tanken er tømt, sett inn ventilen igjen og dreii til «close».

Betjeningspanel og Batterier

**Fjernkontrollen skal bruke 2 batterier (type 3V CR2032).
Når nivålyset blinker kontinuerlig, skal batteriene skiftes**

1. Ikke oppladbare batterier må ikke forsøkes oppladet
2. Forskjellige fabrikater av batterier, eller nye og brukte batterier, må ikke blandes sammen.
3. Batteriene skal settes inn med korrekt polaritet.
4. De brukte batteriene skal fjernes fra apparatet og avhendes sikkert.
5. Hvis apparatet skal oppbevares uten å bli brukt i lengere tid, skal batteriene tas ut.
6. Batteriterminalene må ikke kortsluttes.

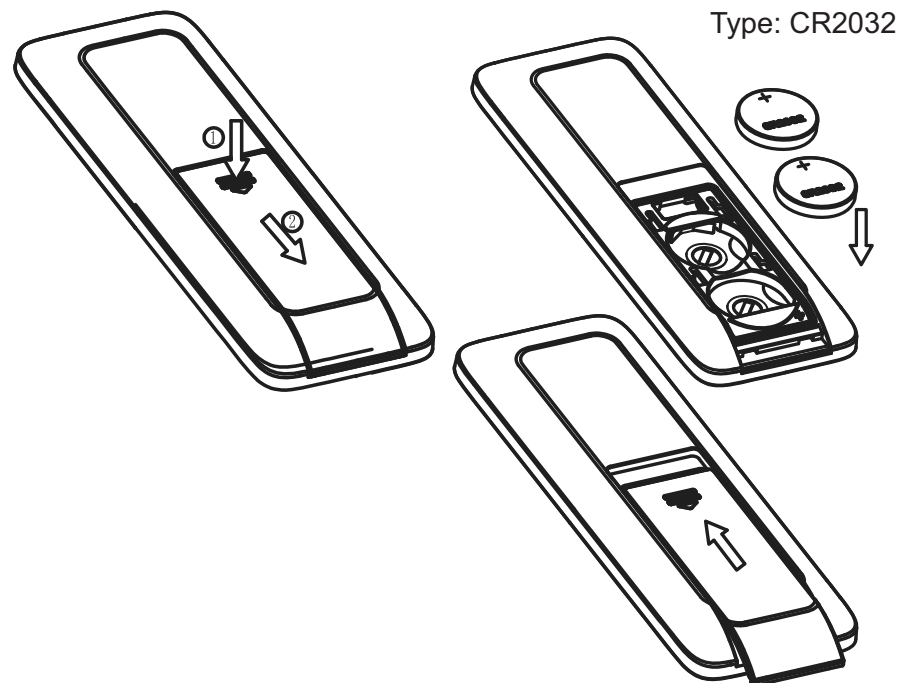

Avhending av avfall fra elektrisk og elektronisk utstyr

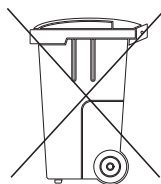

Elektrisk og elektronisk utstyr (EEE) inneholder materialer, komponenter og stoffer, som kan være farlige og skadelige for menneskers helse og for miljøet, når avfallet av elektrisk og elektronisk utstyr (WEEE) ikke avhendes korrekt.

Produkter, som er merket med ovenstående overkryssete avfallsbeholder', er elektrisk og elektronisk utstyr. Den kryssede avfallsbeholder symboliserer, at avfall av elektrisk og elektronisk utstyr ikke må avhendes sammen med usortert husholdningsavfall, men skal innsamles særskilt.

Til dette formål har alle kommuner etablert innsamlingsordninger, hvor avfall av elektrisk og elektronisk utstyr gratis kan avleveres av personer på gjenbruksstasjoner eller andre innsamlingssteder eller hentes direkte fra husholdningene. Nærmere informasjon kan innhentes hos kommunens tekniske forvaltning.

Brukere av elektrisk og elektronisk utstyr må ikke avhende avfall av elektrisk og elektronisk utstyr sammen med husholdningsavfall. Brukere skal benytte de kommunale innsamlingsordninger for å redusere den miljømessige belastning i forbindelse med avhending av avfall av elektrisk og elektronisk utstyr og øke mulighetene for gjenbruk og nyttiggjørelse av avfall av elektrisk og elektronisk utstyr.

Feilsøking

Problem	Mulig årsak	Foreslået handling
Vaskefunksjonen virker ikke	Strøm er ikke tilkoblet	Koble til strøm
	Det er ikke åpnet for vanntilførsel	Åpne inntaksventilen eller sjekk om det er stans i vanntilførsel
	Feil sitteposisjon	Sitt på setet og juster din sittestilling
	Lokketet er lukket	Åpne lokket og sitt på setet
	Har ikke vært i bruk de siste 72 timer	Les avsnittet om selvrensjøring
Dysen trekker seg plutselig tilbake	Vaskesyklusen varer 3 minutter. Deretter stopper funksjonen og dysen trekker seg tilbake	Dette er normalt. Trykk på "vask" for å starte en ny vaskeprosedyre.
	Det kan være problemer med vanntilførselen	Kontroller om er stans i vanntilførsel
	Sensoren kan registrere det som om brukeren har reist seg opp fra setet.	Juster sittestillingen
	Er lokket i ferd med å lukke	Lukk ikke lokket under vask
Lav vanntilførsels-hastighet	Vanntilførselen kan være satt for lavt	Øk vanntilførsel. Se under Justering av vanntilførsels-hastigheten
	Vanntrykket kan være for lavt	Kontroller at vanntrykket er på 0.07Mpa
	Dysen kan være blokkert	Rengjør eller erstatt med ny dyse
Lav vanntempera-tur	Vanntemperaturen kan være innstilt for lavt	Sett vanntemperaturen på et høyere nivå
Dysen kommer kun langsomt frem	Når vaskeprosedyren aktiveres, foretar dysen en selvrensning, før den kommer ut. Og dette tar et øyeblikk	Dette er normalt.
Det kommer vann ut, men dysen kommer ikke frem	Apparatet har ikke vært i bruk de siste 72 timer	Dette er normalt. Hvis apparatet ikke har vært i bruk de siste 72 timer, foretas en selvrensning på 3 minutter.
	Virker ikke	Sid på sædet og aktiver funksjonen
	For lav temperatur	Juster temperaturen på fjernkontrollen
Tørkefunksjon og tørketemperatur	Luft-tørkeren fungerer ikke korrekt	Kontakt din forhandler
	Det er ikke batterier i fjernkontrollen	Sett i batterier. Se under fjernkontroll og batterier.
	Batteristrømmen er for lav	Når batteristrømmen er for lav vil en LED-lampe blinke. Skift batteriene
ID-koden på bidet og fjernkontrollen er forskjellig	ID-koden på bidet og fjernkontrollen er forskjellig	Kontakt din forhandler
	Bidet fungerer ikke korrekt	Mulig temporær feil
Der lyder en konstant bip-lyd	Temperaturen på vannforsyningen kan være for høy	Koble fra strøm og vanntilførsel, avslutt bruk av produktet, og kontakt din forhandler

Hvis du fremdeles opplever problemer med produktet etter å ha fulgt denne veiledningen, bes du vennligst kontakte Medema Norge AS.

Medema Norge AS
 Stamveien 6, 1481 Hagan Telefon: 67 06 49 00
 E-post: firmapost@medema.no

Teknisk tegning - Gulv

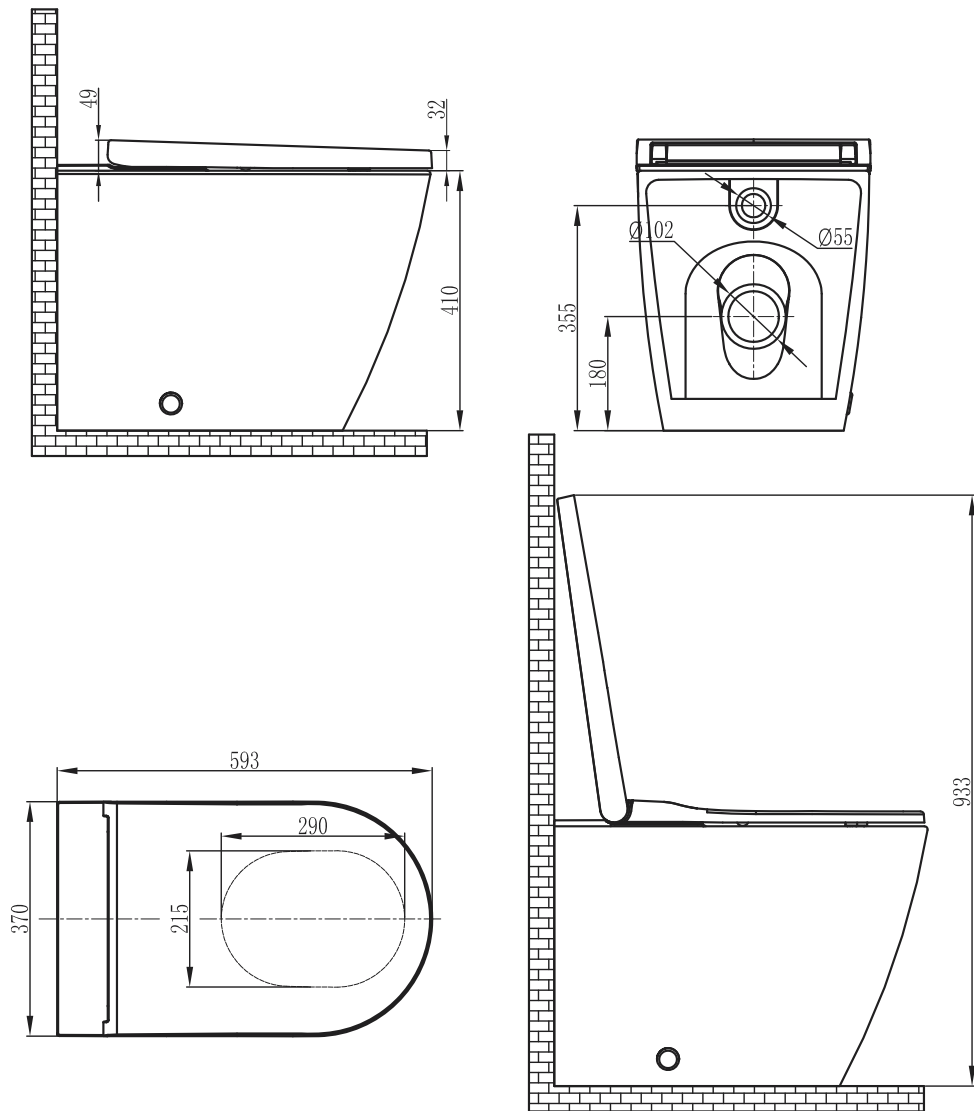

Teknisk tegning - Vegg

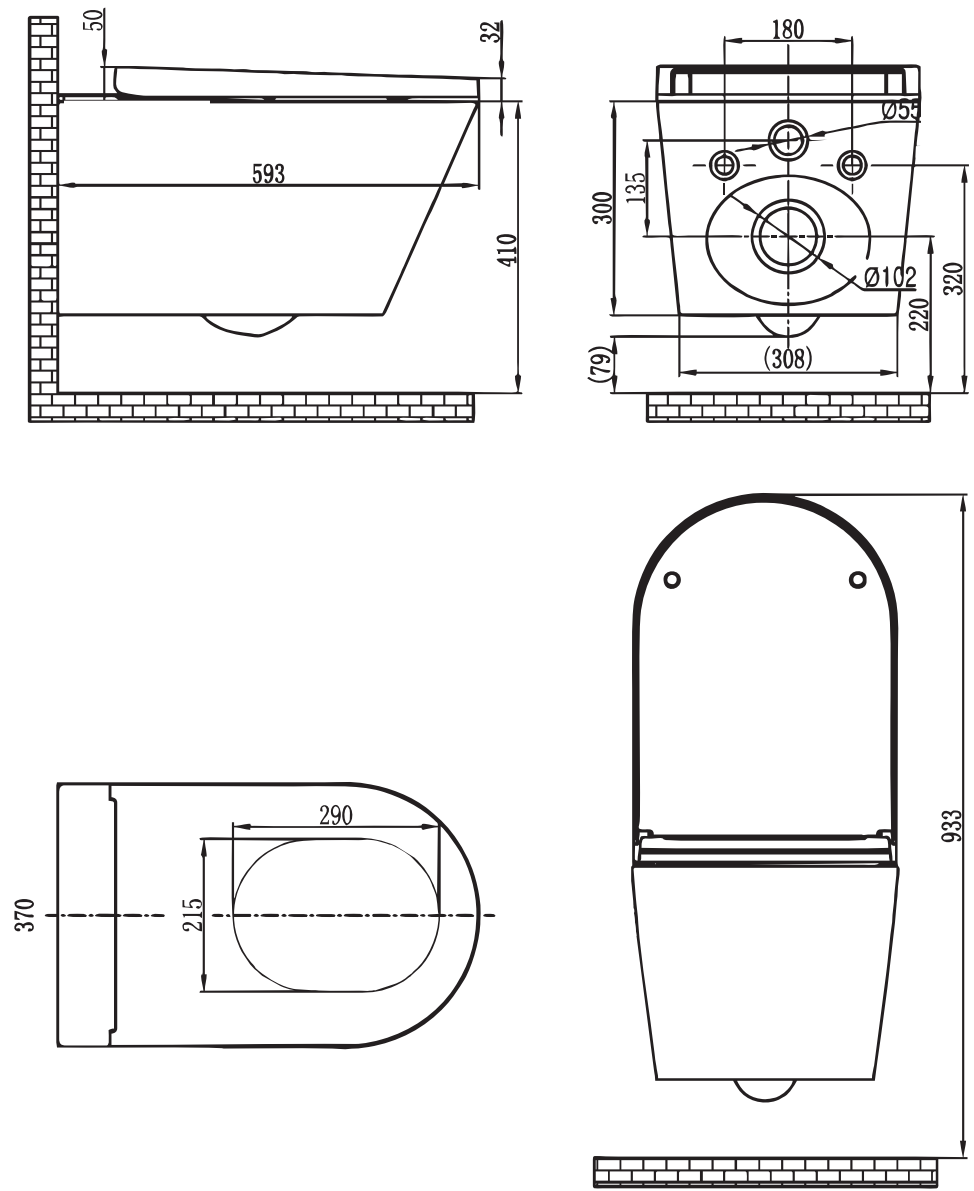

Tekniske spesifikasjoner

Tekniske spesifikasjoner		
Modeller: JHC4000+, JHC4000w+, JHC4000v+CJ805		
Funksjon		
Vaskefunksjoner	Vask rektalt	•
	Vask feminin	•
	Bevegelig vask (oscillerende)	•
	Pulserende vask	•
	Bevegelig og pulserende vask	•
	Justerbar vanntemperatur	5 nivåer
	Justerbar vanntilførsel (vasketrykk)	5 nivåer
	Justerbar dyseposisjon	5 nivåer
Lufttørring	Lufttørring	•
	Justerbar tørketemperatur	5 nivåer
Hygiene	Luktutsugning	•
	Selvrensende dyser	•
	Toalettskål uten skyllerand	•
	Toalettsete/lokk med soft close	•
	Toalettsete/lokk med Quick release	•
Manuell betjening	Slim betjeningspanel	•
Automatisk betjening (tilbehør)	Programmerbart og fullautomatisk program (mannlige / kvinnelig bruker):	<ul style="list-style-type: none"> Vask bak / Foran / Tørring (Kvinnelig bruker) Vask bak / Tørring (Mannelig bruker)
	Tidsintervall Vask rektalt: 01:15 / Vask feminint: 00:20 / Tørring: 06:00	Dyseposisjon, vasketrykk, vaske- og tørketemperatur kan tilpasses etter behov.
Montering av toalett	JHC4000+	Gulvstående inkl. synlig sistene
	JHC4000w+	Vegghengt til eksisterende sistener
	JHC4000v+CJ805	Vegghengt inkl. synlig sistene
Vann	Vanntilslutning	G 3/8
	Vanntilførselstrykk	0,07 ~ 0,75MPa (0,7~7,5Bar)
	Vanntilførselstemperatur	4 ~ 35°C
Elektrisitet og temperatur	Strøm	950W
	Lengde på strømkabel	1,8m
	Romtemperatur	4 ~ 40°C
	Beskyttelsesgrad	IPX4
Vaskeenhet	Vanntilførselshastighet	350-650mL/min.
	Vanntemperatur	31 ~ 39°C
	Tid for vaskesyklus (max)	3 min.
	Oppvarmingssystem	Tank
	Max strømförbruk på varmeelement	1260W
	Sikkerhetsanordninger	Termisk sikring/V. Nivåkontakt Termostat
	Tilbakeløpssikring	Kategori 5
Tørkeenhets	Maksimal lufthastighet	5m/S
	Maks effekt	280W
	Tid for tørkesyklus	3 min.
	Varmluftstemperatur	35 ~ 50°C
	Sikkerhetsanordning	Termisk sikring / Termostat
Betjeningspanel	Manuell betjening	3V CR 2032 / 2 stk.
	Automatisk betjening	3V CR 2450 / 2 stk.
Annet	Andre sikkerhetsanordninger	Feilstrømsavbryter
	Maks brukervekt	200 kg.

Automatisk Betjening (OneTouch) - Tilbehør

OneTouch betjeningen gjør det enda enklere å bruke produktet. Med kun ett trykk aktiveres et automatisk program, som inneholder både vask og tørking. Det betyr, at brukeren kun skal sette seg til rette og vente på at produktet har gjennomført det automatiske programmet. Brukeren skal derfor ikke manuelt velge de forskjellige funksjoner, det automatiske programmet skifter selv mellom vaskefunksjonene og tørking.

Denne OneTouch betjening gir likeledes en unik mulighet for å tilpasse programmet til den enkelte brukers behov, da den både kan innstilles til om produktet anvendes av en mann eller kvinne – forstått på den måte at det automatiske program også har mulighet for å inkludere feminin vask (vask foran), som en del av den automatiske syklus. Videre kan dyseposisjon, vasketrykk, vaske- og tørketemperatur innstilles etter brukerens individuelle behov.



Fabrikkinnstilling (standard)











OneTouch betjeningen er som standard innstilt slik at den både vasker bak og foran innen den begynner tørkeprosessen. Fabrikkinnstillinger for div. funksjoner og tidsintervall ses i følgende tabeller.

Funksjoner	Innstilling (Niveau)
Dyseposisjon	4
Vasketrykk	5 (maks)
Vanntemperatur	4
Tørketemperatur	4

Funksjon	Tidsintervall(min:sek)
Vask rektalt	01:15
Feminin vask	00:20
Tørring	06:00

Slik programmeres OneTouch betjening

Step 1 (manuell betjening)	Individuel tilpassing av preferenser 	Innstill ønsket temperatur for vann og tørking. innstil ønsket dyseposisjon
Step 2 (OneTouch betjening)	Setup mode trykk og hold kontakten inne i 10 sek til LED-lys slukker i kontakt. Slipp trykket 	Trykk på kontakten for å skifte mellom de to innstillingene: - Et Blink (mann): vask bak + tørking - To Blink (dame) vask bak + fortil + tørking Trykk og hold kontakten inne til LED flasher. SETUP er lagret

Step 3	SETUP MODE	Overføring av innstillinger fra manuell betjening til OneTouch Betjening
1. 		Trykk på knappen og registrer at OneTouchRF kvitterer (3 blink) for mottagelsen av koden for DRY.
2. 		Trykk på knappen registrer at OneTouchRF kvitterer (1 blink) for mottagelsen av koden for WASH
3. 		Trykk på knappen og registrer at OneTouchRF kvitterer (2 blink) for mottagelsen av koden for Damevask
4. 		Trykk på knappen og registrer at OneTouchRF kvitterer (4 blink) for mottagelsen av koden for STOP
5. 		Lagre innstillinger ved å trykke og holde kontakten inne i ca. 10 sek. hvoretter LED stopper med å blinke

Tilslutning til alternativ betjening

Det er enkelt å tilslutte en alternativ OneTouch betjening. Det kan anvendes alle typer 0/1 - kontakter med mini jacks. Det kan f.eks. være en fotpedal eller en kontakt med lettere trykk

1. Fjern plugg til mini jack inngang
2. Tilslutt alternativ 0/1 kontakt til inngang i OneTouch betjeningen
3. Du kan nå benytte den alternative 0/1 kontakt

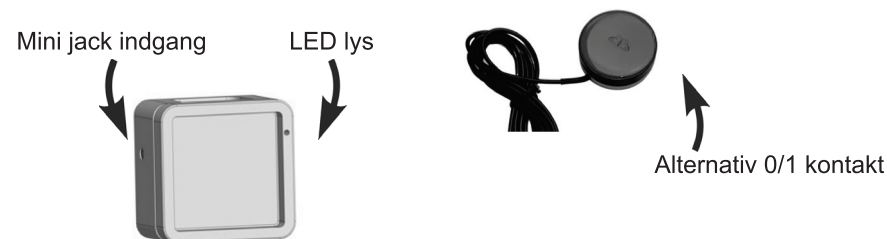

Utskiftning av batteri

Batteritype: CR2450 (2 stk.)

Merk: Levetiden på batteriene er estimert til ca. 4000 automatiske vaskesekvenser

1. Fjern deksel fra kontakten
2. De to skruer skrues ut – der er nå adgang til batteriene
3. Begge batterier fjernes
4. Sett nå to nye CR2450 batterier i kontakten
5. Skru de to skruer fast til kontakten igjen
6. Sett på dæksel igjen

