



COBI REHAB[®]
The Positioning Company

BRUGERVEJLEDNING

Cobi Cruise Power bariatrisk komfort kørestol

Cobi Cruise Power komfort kørestol. Den stærkeste kørestol på markedet til brug i rehabiliteringen af bariatriske borgere.

Cobi Cruise Power komfort kørestol bruges på plejecentre og hospitaler, i hjemmeplejen og i private hjem til bariatriske brugere med behov for en komfort kørestol med trykafastende sæde.



- Bruges i alle faser af rehabiliteringen, fra den sengeliggende bruger til den mobile bruger.
- Cobi Cruise Power er udstyret med elektrisk fremdrift, tilt og recline funktioner, som aktiveres via et joystick og betjenes af både bruger og plejepersonale.
- Armlæn, der kan vinkles og skubbes væk ved fx forflytninger eller sociale aktiviteter ved et bord.
- Desinficerbar og vaskbar i vaskehal på fx depot eller hospital.
- Passer til de fleste døråbninger.



Scan eller klik på koden og find produktet på HMI-basen.



Cobi Rehab og Cobi Rehabs leverandører overholder FN's konventioner om børne- og tvangsarbejde og ILO 029, C132 samt C182.

Indhold

1. Sikkerhed.....	3
2. Indikationer.....	4
3. Generelt	5
4. Anvendelse.....	5
5. Konstruktion	6
6. Elektrisk tilt og recline.....	9
7. Kørsel	10
8. Før brug.....	10
9. Tilpasningsmuligheder	11
10. Vedligeholdelse og rengøring	12
11. Transport og opbevaring.....	12
12. Genanvendelse og bortskaffelse	13
13. Garanti	13
14. Specifikationer	14
16. Tilbehør og reservedele	16
15. Tekniske data for oplader.....	16

1. Sikkerhed



ADVARSEL

Cobi Cruise Power komfort kørestol må ikke anvendes uden grundig instruktion fra uddannet personale eller af personer, der har fået instruktion i brugen af kørestolen. Ved forkert betjening kan brugeren komme til skade.

Bruges Cobi Cruise Power komfort kørestol til personer, der vejer mere end den maksimale brugervægt på 325 kg, øges risikoen for at beskadige kørestolen.

Brugsanvisningen skal læses grundigt, før Cobi Cruise Power komfort kørestol tages i brug. Ret specielt opmærksomheden mod Sikkerhedsvejledninger mærket med

Cobi Rehab påtager sig intet ansvar for eventuelle skader på produktet eller personskader forårsaget af forkert installation, forkert montering eller forkert anvendelse af Cobi Cruise Power kørestol.

Kontakt Cobi Rehab med det samme, hvis der er dele, som er beskadigede eller mangler. Brug aldrig egne erstatningsreservedele.

Cobi Rehab kan ikke holdes ansvarlig for fejl eller ulykker, der opstår efter reparationer, der er foretaget uden skriftlig tilladelse fra Cobi Rehab.



SIKKERHEDSVEJLEDNINGER

Symbolet i denne brugervejledning markerer en sikkerhedsvejledning. Sikkerhedsvejledninger skal følges nøje.

Det er plejepersonalet, der vurderer om brugeren af sikkerhedsmæssige årsager skal fastspændes i Cobi Cruise Power komfort kørestolen under brug.

Brugere uden stand og gangfunktion skal altid liftes ind og ud af Cobi Cruise Power komfort kørestolen.

Benyt altid tilt og recline funktionen forsigtigt, så ryk undgås.

Cobi Cruise Power komfort kørestolen har en brugervægt på 325 kg.

Stopafstanden på skråninger kan være væsentligt længere end på ujævnt underlag.













Overfladetemperaturen kan stige, når kørestolen udsættes for eksterne varmekilder, fx sollys.

Visse Cobi Cruise modeller kan på grund af deres store bredde have vanskeligt ved at passere gennem almindelige døre og nødudgange.

Benyt altid hjælperstyring til brugere med nedsat kognitiv funktion.

Sørg altid for at kørestolen er opladet.

2. Indikationer

	Vær opmærksom!
	Dobbeltisoleret (klasse II)
	Overensstemmelseserklæring ifølge Direktivet for medicinsk udstyr
IPX4	Modstandsdygtighed i forhold til vand
	10° maks. hældning på underlag
	Skal bortskaffes ved korrekt affaldshåndtering
	Cobi varenummer
	Serienummer
	Produktionsår
	Fabrikant
	Medicinsk udstyr
	Max. brugervægt
	Læs manual
<p>CE-Label er placeret på siden af stellet.</p> <p>Eksempel på CE-label kan ses nedenfor.</p>	

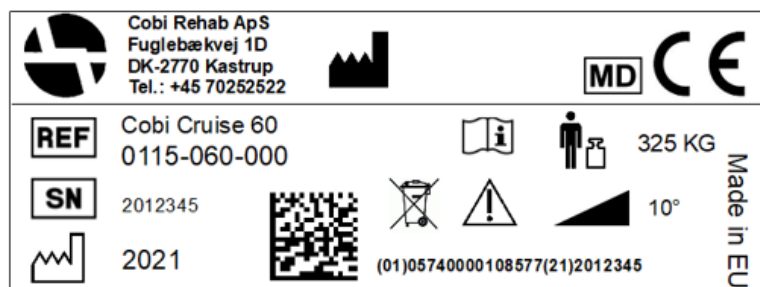

2.1 Kontraindikationer

Brugere med nedsat kognitive funktionsevner skal overvåges og guides i forbindelse med anvendelse af kørestolens elektriske funktioner.

3. Generelt

Denne brugervejledning indeholder vigtige oplysninger om anvendelsen af Cobi Cruise Power og målgruppen for kørestolen. Den indeholder også en lang række specifikationer på Cobi Cruise Power.

Den nyeste version af denne brugervejledning finder du på vores website. Tjek om den version, du sidder med nu, er den nyeste.

Hvis du har brug for en brugervejledning, som er skrevet med en større skriftstørrelse, findes brugervejledningen i PDF-form på cobirehab.com, som kan skaleres op i skriftstørrelsen.

Du kan altid kontakte Cobi Rehab på telefon 7025 2522, hvis du ønsker flere oplysninger om Cobi Cruise Power.

Cobi Rehab forbeholder sig retten til at ændre produktspecifikationerne uden forudgående varsel.

Kørestolens UDI-nummer fremgår af labelen, som er placeret på siden af stellet.

Produktsikkerhedsmeddelelser og tilbagekaldelse af produkter kan ses på hjemmesiden under <https://www.cobirehab.com/kunde-hos-cobi/vigtig-produktinformation/>

4. Anvendelse

Cobi Cruise Power komfort kørestol er designet til indendørs brug på fx hospitaler, institutioner og i plejeboliger. Kørestolen kan også bruges i private hjem. Kørestolen har en bredde, der gør, at den kan komme igennem de fleste døråbninger.

Kørestolen er beregnet til bariatriske brugere op til 325 kg, der har begrænset stand- og gangfunktion.

Den tilsigtede operatør af kørestolen er en sundhedsuddannet fagperson, fx en terapeut, sygeplejerske eller en Sosu-assistent. Tilsigtede operatør kan også være den bariatriske bruger med truncusstabilitet og funktionsevne til selv at kunne køre, styre og bremse kørestolen.

Kørestolen kan bruges i omgivelser med en temperatur fra 0-40° C og i en luftfugtighed mellem 20-80%.

Kørestolen kan også bruges udendørs, men er primært til indendørs brug.

5. Konstruktion

Cobi Cruise Power er opbygget af højstyrkestål af typen S355. Stolens rektangulære stålprofiler danner grundlag for stolens bundstel. Bundstellet er opbygget af to spejlvendte dele (en højre og venstre del) bundet sammen af et midtermodul. Denne opbygning tillader, at siderne kan genbruges, hvis der skal foretages ændringer i bredden.

Kørestolens sæderamme består af 30x30x2 mm højstyrke stålprofiler. Sæderammen har derudover en 2 mm siddeplade i stål påsat, som er med til at fordele trykket på bedst mulig måde.

Kørestolens ryg består af et højstyrkestål profil. Profilet er centreret på kørestolens ryg. Vinklingen på profilet gør, at ryggen både støtter den æbleformede og den pæreformede bruger. På profilet er der påmonteret tre rygplader. Rygpladerne er buet for at kunne omfavne og støtte brugeren fra bagdel til nakke.



Buede rygplader, der støtter og omfavner brugeren fra bagdel til nakke.

Pæreformede brugere med en voluminøs bagdel sikres god rygstøtte, da udformningen af kørestolens "rygsøjle" og nederste rygplade giver plads til bagdelen.

De øverste to rygplader sikrer æbleformede brugere en stabil og komfortabel rygstøtte.

Rygpudden er opdelt i ni moduler, som er syet sammen til én stor pude. Alle ni moduler består af to dele. Et hårdt skumlag og lag med en blanding af Krøyer-kugler og latexskum.

Skumlaget vender ud mod kørestolens ryg, mens kugle- og skumblandingen er det lag brugeren sidder op ad. Kugle- og skumblandingen er modulerbar og er med til at højne komforten i kørestolen og den trykafastende effekt.

Mængden af indhold i hvert enkelt modul på puden kan justeres. Det betyder, at terapeut eller plejepersonale efter faglig vurdering kan tilføje eller fjerne Krøyer-kugler og latexskum. Der kan ved behov også indsættes en kilepude i et eller flere moduler. Justering af pudeindholdet sker via de ni lynlåse placeret på pudens ryg.

Den modulopbyggede pude følger formen på rygpladerne og sikrer dermed den korrekte støtte uanset brugerens kropsform og behov.

Den modulopbyggede pude kan finjusteres ved hjælp af et patenteret FitGo-system, også kendt fra skistøvler og arbejdssko. FitGo-systemet er placeret på rygpladerne.

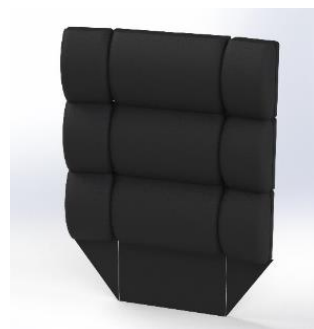

Rygpudden består af ni moduler syet sammen til én stor pude.



Hvert af de ni moduler i rygpudden består af et hårdt skumlag og et lag med en blanding af Krøyer-kugler og latexskum.

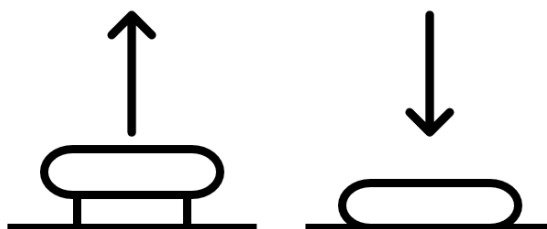

FitGo-systemet består af en drejeknap. Knappen aktiveres, når den trykkes ned. Skal knappen løsnes, trækkes den op, hvorefter snoretrækket frigives.

⚠ FitGo-systemet bør kun justeres af plejepersonale, da uhensigtsmæssig trykfordeling kan skade brugeren.

5.1 Siddepuden

Siddepudens base består af hårdt formfast skum. Kernen i siddepuden udgøres af memory-skum specielt udvalgt til målgruppen.

Toppen består af blødt skum. Siddepuden er betrukket med et flammehæmmende inkontinensbetræk.

5.2 Armlæn

Ekstra lange armlæn (615 mm) sikrer stabilitet og et godt greb, når bruger forflytter sig fra stående til siddende position eller omvendt.

Armlænene kan svinges tilbage, hvilket gør forflytning af bruger fra fx stol til seng nemmere. Det gør også, at kørestolen kan køres helt hen til en bordkant, så bruger kan deltage i sociale aktiviteter ved fx et bord.

Armlænene er polstret for mere komfort. De er samtidig "skålformede", hvilket reducerer risikoen for tryksår. Hvert armlæn tåler en maksimum belastning på op til 200 kg.

⚠ Vær opmærksom på, at bruger kan falde ud af kørestolen, hvis armlænet er skubbet tilbage.

5.3 Skubbebøjle

Skubbebøjlen er fleksibel og kan justeres ved hjælp af et klikssystem. Større justeringer kan foretages med værktøj. Bøjlen har flere gribe-punkter, afhængigt af om der skal skubbes eller manøvreres.

⚠ Sørg for, at skubbebøjlen er i hak.

5.4 Benstøtter

Kørestolens benstøtter er et tilkøb. Benstøtterne kan bære op til 200 kg hver og kan indstilles i både højde og position. De har desuden en swing away funktion, der tillader nemmere ind- og udstigning i kørestolen.

Fodpladens vinkel, benstøttens højde/vinkel og lægpladens vinkel kan justeres uden værktøj.

Fod- og lægpladens position justeres med en 13 mm ringgaffelnøgle. Ringgaffelnøglen følger ikke med i købet af benstøtter.

Benstøtternes fleksibilitet gør, at brugers ben altid kan understøttes. Det gavner blandt andet brugere med meget væv på indersiden af lårene.

Benstøtter kan fjernes uden brug af værktøj og påvirker ikke stabilitet.

⚠ Brug ikke benstøtterne ved ind- og udstigning.



Siddepuden består af tre forskellige slags skum.



Ekstra lange og stærke armlæn.



Svingbare armlæn tillader placering tæt på bord.



Benstøtter, der kan bære op til 200 kg hver.



Benstøtterne kan afmonteres uden brug af værktøj. 7

5.5 Nakkestøtte

Nakkestøtte til kørestolen er et tilløb. Kørestolen kommer med et universal nakkestøttebeslag, der tillader påsætning af flere forskellige nakkestøtter.

5.6 Hjultype

Cobi Cruise Power er udstyret med 12,5" massive hjul, i gråt nylon gummi, der ikke efterlader mærker på gulvet. Hjulene sidder på alufælg.

5.7 Anti-tip

Cobi Cruise Power har påmonteret anti-tip, der kan justeres efter terrænet. Anti-tip må kun fjernes ved transport af kørestol uden bruger.

 Fare for at vælte ved afmontering af anti-tip.

5.8 Bremses

Bremsen på Cobi Cruise Power er indbygget i motoren. Det vil sige, når joysticket slippes, stopper kørestolen.

5.9 Aktuatorer

Der findes tre aktuatorer på Cobi Cruise Power. To sædeaktuatorer og en rygaktuator. De to sædeaktuatorer styrer tilt funktionen. Sædeaktuatorerne er placeret under sædet.

Rygaktuatoren styrer recline funktionen. Rygaktuatoren er også placeret under sædet.

5.10 Oplader

Cobi Cruise Power skal oplades, indtil batteriindikatoren har nået 100%. En fuld opladning kan tage op til seks timer.

Under opladning kan kørestolens funktioner ikke bruges.

Opladning af Cobi Cruise Power sker via porten på bagsiden af joysticket.

Batteriet er placeret på bundrammen.

5.11 Styreboksen

Styreboksen sidder fastmonteret på bundpladen. Demontering af styreboksen sker ved hjælp af værktøj, men må ikke foretages af andre end Cobi Rehabs serviceteknikere.

Elektronikken er IPX4 klassificeret. Det betyder, at kørestolen og dens komponenter tåler let regn.

Elektronikken monteret på kørestolen kan ikke forstyrre driften af enheder i kørestolens miljø, som udsender elektromagnetiske felter, fx



Et universelt nakkestøttebeslag tillader flere typer af nakkestøtter.

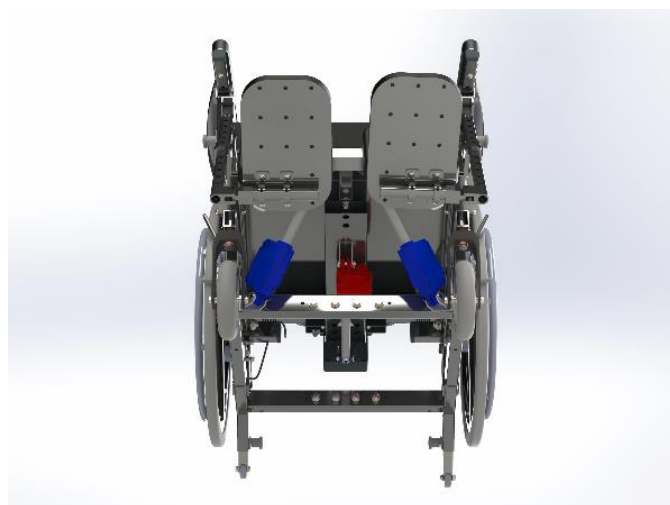

To aktuatorer (markeret med blå) styrer tilt funktionen. Én aktuator (rød) styrer recline.



alarmsystemer i butikker, automatiske døre med mere.

Kørestolens køreegenskaber påvirker ikke elektromagnetiske felter, som udsendes af fx bærbare telefoner og elektricitetsgeneratorer.

6. Elektrisk tilt og recline

Negativ tilt hjælper den selvstændige bruger med at stige sikkert ind og ud af kørestolen. Negativ tilt betyder, at siddepuden sænkes fortil. På den måde bliver indstigningshøjden lavere, hvilket igen gør ind- og udstigning nemmere for den selvstændige bruger. Funktionen negativ tilt aktiveres med joystick.

Recline gør det muligt for den æbleformede bruger at sidde støttet og komfortabelt. Når kørestolens ryg vinkles tilbage, sker der

6.1 Joystick

Det medfølgende joystick, tillader plejepersonale og bruger at manøvrere kørestolen og at justere sæde- og rygvinklen (tilt og recline).

Joysticket monteres på det medfølgende svingbare beslag og kan sidde på både indersiden eller ydersiden af armlænet.

 Risiko for klemfare af fingre i svingbeslag til joystick.

På joysticket ses:

- en tænd- og slukknop
- en knap med et horn
- et display, som viser batterikapacitet, tidspunkt, hastighed, og kørselsprofil
- to knapper mærket med *Mode* og *Profile*
- en dobbeltknap, der styrer hastigheden.

Display

Øverst ses batterikapaciteten. Undgå at køre længere distancer med lav batterikapacitet.

Nederst ses et tal mellem 1-3. Tallet indikerer kørselstype, hvor 1 er manøvre, 2 er indendørs og 3 er udendørs. Hver kørselstype har fem hastighedstrin. Hastigheden i kilometer ses ovenover de fem hastighedstrin. Hastigheden skrives i tal og illustreres med et speedometer.

Profile skifter kørselsprofiler mellem 1-3.

Tryk på *Mode* for at skifte mellem kørsel og sæde- og rygjustering. Brug styrepinden op og ned til at styre tiltfunktionen. Ved at skubbe styrepinden til højre eller venstre, skiftes mellem tilt og recline funktionerne.

Ved tilt af ryg og sæde til en ustabil funktion, begrænses kørselshastigheden. Dette indikeres med en orange eller rød skildpadde på displayet.



automatisk en åbning af brugerens bækken. For æbleformede brugere betyder det en forbedret respiration. Funktionen recline styres med samme joystick som den elektriske tilt funktion.

 Forkert brug af tilt og recline funktionerne kan medføre respirationsvanskeligheder for bruger, herunder bruger med nedsat kognitiv evner.

 Bruger kan ved brug af funktionen negativ tilt glide fremad og ud af kørestolen.

Der kan monteres et ekstra joystick på skubbebøjlen med samme funktioner. Dette joystick kan bestemme, hvem der styrer kørestolen. På den måde kan brugers mulighed for at styre selv slås til eller fra.

 Bruger med ufrivillige bevægelser bør ikke kunne betjene et joystick.



7. Kørsel

Styreboksen til kørsel er placeret på undersiden af sædepladen. Kørestolen kan køre op til 6 km i timen. Den maksimale rækkevidde er ca. 9 km ved fuld last. Den teoretiske manøvre distance er 3,9 km ved fuld last.

Kørestolen kan køre ned af kanter og hen over dørtrin på op til 50 mm. Cobi Cruise Power er desuden bygget til at kunne køre op og ned ad

bakker og ramper med en 10° hældning. For brugeren betyder det frihed til at komme rundt både indenfor og udenfor.

⚠ Maks. hældning på underlag er 10°.

⚠ Ved kørsel på skråt underlag, bør der køres så lige som muligt.

8. Før brug

Når bruger placeres i kørestolen for første gang, foretages der en faglig vurdering af behovet for ekstra fyld i de forskellige rygheder. Er der behov for ekstra fyld, forflyttes bruger ud af kørestolen, hvorefter faguddannet personale efterfylder eller fjerner overskydende fyld fra de pågældende puder.

Ved behov for yderligere støtte, kan der i sættes et kilesystem ind. Det er faguddannet personale, der foretager denne vurdering under selve tilretningen.

Kørestolens system tændes ved hjælp af tænd- og slukknappen på joysticket. Når systemet er tændt, kan kørsel og justering af sæde samt ryg ske.

8.1 Fra seng til kørestol

Hvis bruger kan bevæge sig selv fra seng til kørestol:

- Sving fodstøtterne ud til siderne
- Juster sædevinklen til brugers højde
- Bruger sætter sig i kørestolen
- Sving evt. fodstøtter tilbage afhængigt af aktivitet.

Ved forflytning af passiv bruger fra seng til kørestol med sejl:

- Sving fodstøtterne ud til siderne, afhængigt af brugers behov
- Juster sædevinklen til brugers højde
- Juster hoftevinklen på ryglænet afhængigt af brugers behov
- Tilt kørestolen godt tilbage
- Skyd det ene armlæn tilbage. Lift bruger ind fra siden.
- Sving fodstøtterne tilbage.
- Sving armlænet på plads.

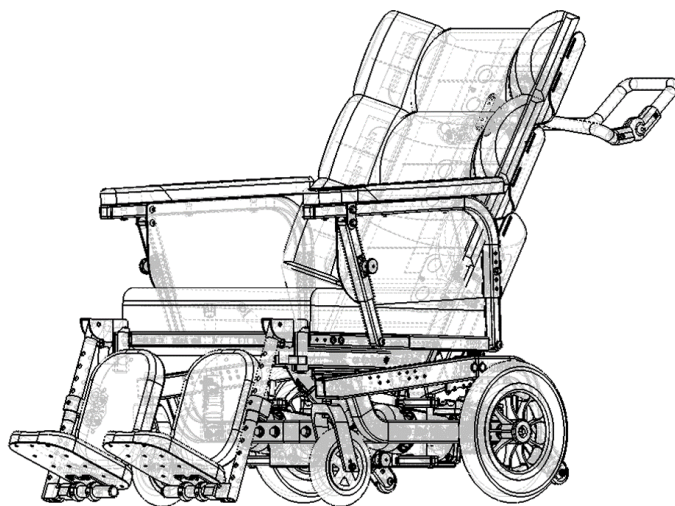

9. Tilpasningsmuligheder

9.1 Tilpasning af ryggenheden

Når bruger placeres i kørestolen første gang, foretages der en faglig vurdering af behovet for ekstra fyld i de forskellige ryggenheder. Er dette tilfældet forflyttes bruger ud af kørestolen, hvorefter faguddannet personale efterfylder eller fjerner overskydende fyld fra de pågældende puder.

Desuden giver tilt og recline funktionen muligheder for stillingskift samt optimerer vilkårene i forbindelse med mobilisering til og fra stolen.

Sædedybden kan justeres på flere måder, fx ved hjælp af FitGo systemet eller ved justering af elementer i rygpuden. Derudover kan sædedybden også justeres.

Sidstnævnte justering kræver dog en tekniker og anbefales foretaget inden opstart af den konkrete tilpasning.

⚠ Klemfare af fingre mellem sæde og stel ved tilt.

⚠ Klemfare af væv mellem armlæn og ryg ved recline.

9.2 Andre justeringsmuligheder

Benstøtterne justeres og tilpasses brugers underben. Fodpladernes vinkel indstilles i forhold til brugers placering af fødderne. Lægstøtten justeres, så bruger opnår både understøttelse og aflastning af læggene.

Armlænenes vinkel kan højdejusteres og tilpasses i vinkelret position eller i en ned ad fortil position, som gør det muligt for bruger at komme helt ind til et bord. Armlænenene kan også svinges bagud i forbindelse med pålægning og/eller fjernelse af sejl.

Ovenstående indstillingsmuligheder foretages ved at trække knappen ud på beslaget fortil på armlænet.

Nakkestøttebeslaget på Cobi Cruise er universal. Det betyder, at den bedst egnede nakkestøtte kan monteres.

9.3 Måltagning af bruger

Måltagning af bruger foretages altid i siddende position.

For hjælp til måltagning af bruger, kontakt gerne én af vores fire ergoterapeuter på telefon 7025 2522 eller på cobi@cobi.dk.

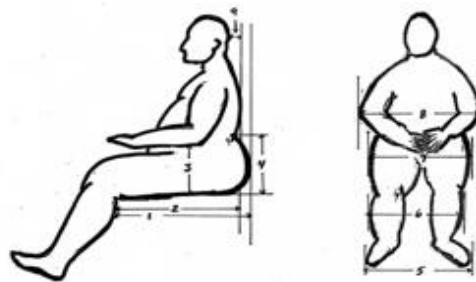

⚠ Fastklemmelsesfare

Vær opmærksom på ikke at klemme brugers væv og fingre i forbindelse med justering af armlænenene. Det gælder også ved anvendelse af swing away funktionen på benstøtterne.

10. Vedligeholdelse og rengøring

Cobi Cruise Power er nem at rengøre. Skal sædet desinficeres, kan det fjernes og desinficeres med ethanol 70-85% eller et klorprodukt min. 1000 ppm og max. 10000 ppm.

Kørestolens stel, sæde og armlæn kan rengøres med vand og et almindeligt rengøringsmiddel.

Skal Cobi Cruise Power desinficeres eller vaskes i vaskehal på fx depot eller hospital skal alle elektriske komponenter afmonteres.

Afmontering og genmontering af elektriske komponenter bør kun ske af teknisk uddannet

personale. Kontakt Cobi Rehab for mere information om afmontering af elektriske komponenter.

Joysticket kan desinficeres med ethanol 70-85% eller et klorprodukt min. 1000 ppm og max. 10000 ppm.

11. Transport og opbevaring

Når kørestolen ikke er i brug, bør den opbevares tørt og i en temperatur mellem - 10 - 50° C.

Cobi Cruise Power er (uden bruger) egnet til land- og/eller lufttransport. Cobi Cruise Power kan ikke klappes sammen, da den har en fast ramme. For at undgå skader i fx ryggen, frarådes det, at plejepersonale bærer den 120 kg tunge kørestol. Kørestolen tåler at blive løftet op i rammen, hvis den skal transporteres uden bruger i motoriseret køretøj.

Cobi Cruise Power er crash testet. Det betyder, at den må bruges som sæde for en bariatrisk bruger i et motoriseret køretøj. Kørestolen fastgøres i motoriseret køretøj ved hjælp af de medfølgende Tie-Down beslag. De fire beslag er markeret med Tie-Down symbolet og har fire punkter. Kørestols sædet skal køres helt i bund for at mindske risiko for skader.



Tie-Down beslaget må kun bruges med godkendte fastspændingssystemer, som overholder EU 214/2014.

Ved transport af Cobi Cruise Power anbefales det på det kraftigste, at sædet køres ned i 0° position som minimum. Hvis det er muligt, anbefales det at køre sædet ned i -4° position. Det anbefales også, at ryggen indstilles til 97° eller et mindre antal grader.

11.1 Langtidsopbevaring

Ved langtidsopbevaring (over tre måneder) af Cobi Cruise Power bør kørestolen opbevares mellem 0-30° grader og i en luftfugtighed, der ikke overstiger 75%.

Det anbefales, at batteriet er 40-60% opladt før opbevaringen.

Når kørestolen tages i brug igen efter langtidsopbevaring, skal den sættes til strøm og oplades i minimum 30 minutter. Hold øje med batterikapaciteten, da kørestolen vil aflade med tid.

12. Genanvendelse og bortskaffelse

Produkter, der ikke længere er i brug, bortskaffes på miljøforsvarlig vis. Kontakt evt. kommunen for yderligere information om bortskaffelse.

Kontakt Cobi Rehab for mere information om genanvendelse af Lithium batterier og kørestolsdele.

13. Garanti

Cobi Rehab garanterer, at Cobi Cruise Power komfort kørestol er fejlfri, når den leveres. Skulle der mod forventning være mangler eller skade på kørestolen ved modtagelsen, så kontakt Cobi Rehab med det samme.

Garantiperioden for Cobi Cruise Power komfort kørestol er et år fra købsdato og dækker produktionsfejl eller defekter ved levering. Fakturaen gælder som garantibevis.

Garantien gælder ikke:

- produkter, hvor serienummer, batchnummer eller lignende er blevet fjernet eller beskadiget væsentligt.

- produkter, hvor der er foretaget reparation af uautoriseret personale.

Garantien omfatter ikke:

- sliddele.

Garantien gælder ikke, hvis Cobi Rehab vurderer, at Cobi Cruise Power komfort kørestol er blevet håndteret på en u hensigtsmæssig måde.

Ved skade på grund af forkert brug, faktureres både service og anvendte reservedele.

13.1 Utilsigtet hændelse

Enhver hændelse, der er indtruffet i forbindelse med brugen af Cobi Cruise Power, skal indberettes til Cobi Rehab.

14. Specifikationer

Maks. brugervægt	325 kg
Risikoklasse	I
Grundlæggende UDI DI	5740000100023N6
Kørestolsklasse	A
Forventet holdbarhed	Minimum 7 år
Crash testet	Ja, i henhold til ISO 7176-19
Sædedybde	480-600 mm, i 30 mm intervaller
Rygvinkel	90°- 120°, trinløst
Sædevinkel	-4 - 13°
Højde fra sædets front til gulv (Højde angivet uden pude. Læg 100 mm til hvis pude medregnes)	337-551 mm
Ryglænsenhøjde	613 mm
Maks. længde ekskl. fodstøtter / inkl. fodstøtter	ca. 1246 mm - 1773 mm
Min. længde ekskl. fodstøtter / inkl. fodstøtter	ca. 987 mm - 1054 mm
Sædebredde	550-800 mm, i 50 mm intervaller. 100 mm mellem 700 og 800 mm
Maks. totalbredde	676-926 mm
Maks. totalhøjde	1115 mm
Maks. vægt af kørestol	120 kg
Maksimum højde på kantsten, som kørestolen kan køre sikkert over	50 mm
Maks. hældning ned ad bakke	10°
Maks. hældning op ad bakke	10°
Maks. sideværts hældning	10°
Massive hjul	Nylon dæk med PU fyld
Hastigheden elektrisk fremdrift	6 km
Teoretisk kontinuerlig distance	Ca. 9 km
Teoretisk manøvre distance	3,9 km
Rammerør (materiale)	S355 højstyrkestål
Siddepudepolstring	CMHR 50250 (base), Visco 45060 (kerne), CMHR 4038 (top), flammehæmmende
Rygpudepolstring	CM 2740 (base), Cut latex og EPS-kugler (fronten), flammehæmmende
Ryg- og siddepude	Betrukket med inkontinensbetræk (G469 sort), flammehæmmende
Pude i armlæn	Skum (CMHR4250 og RF5060), betræk kunstigt slidstærkt læder (Temskay Leather), flammehæmmende
Pude i fod- og lægstøtte	Skum (CMHR4038), betræk kunstigt slidstærkt læder

	(Temskey Leather), flammehæmmende
Skubbebøjle	S355 Højstyrkestål
Hjulgafler	Aluminium
Fodstøtterør	Stål
Fodplade	S355 højstyrkestål
Venderadius (Pivot)	100-120 cm
Sammenklappelig	Nej
Batteri	Lithium 50 Ah 24V
Tre aktuatorer	LINAK LA23
Styreboks	Curitss -Wright R-net PM120
Joystick	R-net JSM-LCD
Elektriske kørestol, herunder komponenter	DS/EN 12184: 2014, i henhold til ISO 7176
IP-kode	IPX4
Risikovurdering	EN/ISO 14971: 2012
Generelle krav og prøvningsmetoder	EN 12182:2012

15. Tekniske data for oplader

UY360	
Ladestrøm	12A
Ladespænding	24V
Kapacitetsområde	AGM / Gel /Li-on 33 - 100 Ah
Netspænding	230V (200-240V AC)
Netstrøm	1,56A @ 230V
Temperaturområde	-20° C - +40° C
Kabel	1,6 m
Vægt	1,4 kg
Køling	Blæser

16. Tilbehør og reservedele

Tilbehør	Varenummer
Benstøtte H	0115-999-006
Benstøtte V	0115-999-007
Cobi Cruise IV-holder med monteringsbeslag	0115-999-090
Nakkestøtte	Kontakt os for valg af nakkestøtte
For reservedele kontakt Cobi Rehab på tlf. 7025 2522 eller cobi@cobi.dk	



COBI REHAB[®]
The Positioning Company



FORHANDLER OG FABRIKANT

Cobi Rehab
Fuglebækvej 1D
DK-2770 Kastrup
Danmark
+45 7025 2522

cobirehab.com