

# Eva400/Eva450/Eva600

SystemRoMedic



Instructions for use – English

Bruksanvisning – Svenska

Brukermanual – Norsk

Brugsvejledning – Dansk

Käyttöohje – Suomi

Gebrauchsanweisung – Deutsch

Handleiding – Nederlands

Manuel d'utilisation – Français

Manuale utente – Italiano

Manual de usuario – Español

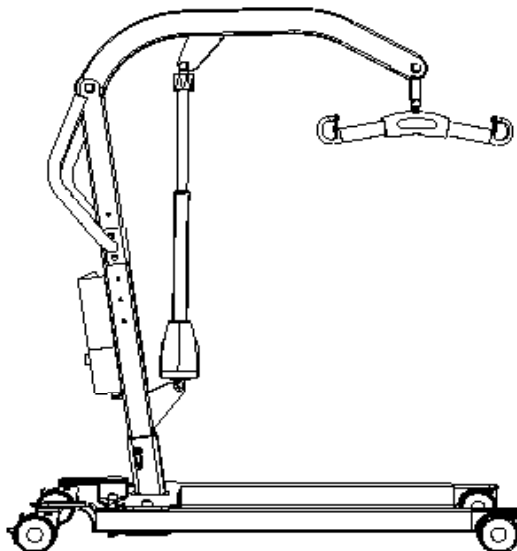

## REF

Eva400EE: 60100001

Eva400EM: 60400011

Eva450EE: 60100002

Eva450EE, low legs: 60100006

Eva450EM, low legs: 60100007

Eva600EE: 60100003

Eva600EE, low legs: 60100010



SWL: 180 kg/ 400 lbs

SWL: 205 kg/ 450 lbs

SWL: 270 kg/ 600 lbs



## Table of contents

English .....	4
Svenska .....	21
Norsk .....	38
Dansk .....	55
Suomi .....	72
Deutsch .....	89
Nederlands .....	106
Français .....	123
Italiano .....	140
Español .....	157
Dimensions Eva400/Eva450 .....	174
Dimensions Eva600 .....	175
DimensionsEva450 with low legs .....	176
DimensionsEva600 with low legs .....	177
Recycling instruction .....	178
Serial number .....	179
EMC tables .....	179

# Eva400/Eva450/Eva600

SystemRoMedic



Instructions for use - English

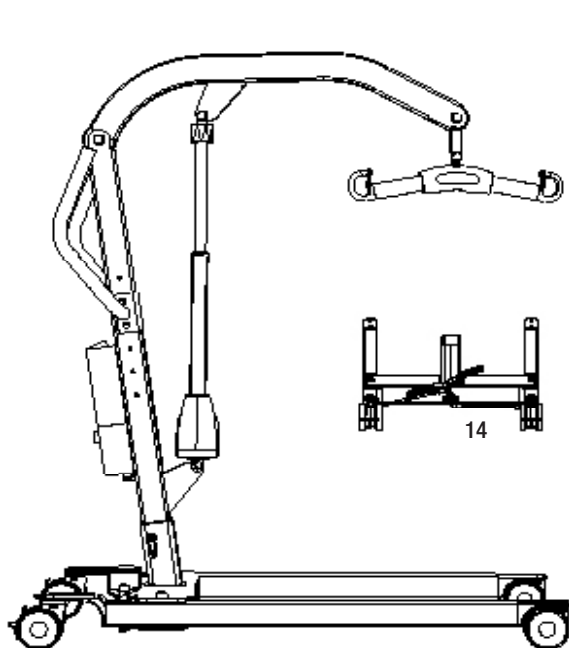

1. Lift arm
2. Mast
3. Handlebar
4. Battery pack
5. Emergency stop button on control box
6. Control box
7. Motor for base-width adjustment
8. Rear castors with brakes
9. SlingBar with safety latches
10. Front castors
11. Emergency lowering
12. Motor/actuator for lift arm
13. Mast height adjustment
14. Base-width adjustment pedal (model EM)
15. Hand control

Mobile lift Eva has been developed to meet most lifting needs in combination with the right accessories. It is a lift unit that can lift user in a seated or supine position. The Eva is made largely of aluminium, which makes it relatively light, considering the weight it can lift.

## Intended use of the product

---

Eva is a movable and portable unit which together with approved accessories assists in lifting and/or transferring patients in a seated or supine position from bed to chair or vice versa, as well as transferring patients short distances indoors when needed. Eva decreases risk of injuries to caregivers in the lifting situation. To be used by caregivers who can read and understand the instruction on how to use the lift.

Eva is intended to be used in both Home healthcare environment and Professional healthcare facility environment.

## Device description

---

Eva is to be used for transferring persons with physical disabilities (with little or no muscular function, including loss of voluntary movement functions) between two point for example bed and wheels chair.

Eva is to be operated by caregivers (lay persons and healthcare professionals) who have access to and the ability to read and understand the IFU (instructions for use) of the Eva. Eva reduces the need for manual lifting of the patient, thus making the lifting situation safer and reducing care personnel's work related injuries.



### Visual inspection

- Inspect the packaging for any damage.
- Check for correct product being delivered.
- Inspect lift functions regularly.
- Check to ensure that material is free from damage.

### Before use

- Check if all the parts/components are included in the packaging.
- Check if all approved accessories are included int the package.
- Check if Product Quality Approval document is included in the packaging. Save this document for future contact with manufacturer.
- Make certain the lift is properly assembled.
- Check lifting function and base-width adjustment.
- Check driving function in all directions.
- Check sling bar connection and safety latch function.



### Always read the user manual

---

- Always read the user manuals for all assistive devices used during a transfer.
- Keep the user manual where it is accessible to users of the product.
- Always make sure that you have the right version of the user manual.
- The most recent editions of user manuals are available for downloading from our website, [www.directhealthcaregroup.com](http://www.directhealthcaregroup.com).
- Under no circumstances may the lift be used by persons who have not received instruction in the operation of the lift.
- It is strongly prohibited to modify the original product.

# Assembly

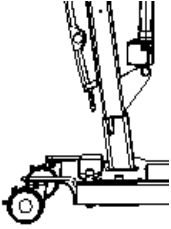

## Check to ensure that all components are included

Mast with lift arm, lift motor, sling bar, control box and battery.  
Undercarriage with base-width adjustment motor and locking handle.  
Hand control and cord.  
Instructions, charging cable and power supply cord for charging.

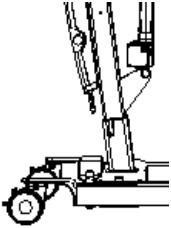

Insert the mast onto the base. There are three alternatives for adjusting the height of the mast. Secure the mast with the locking handle.

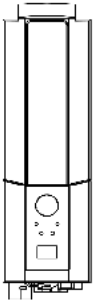

Eva450/Eva600: Place the battery in the mount in the control box.

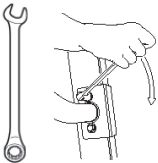

Mount handlebar with two wrenches. (13 mm)

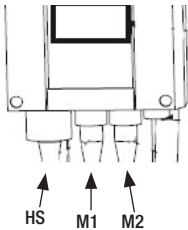

Connect the cables: The cable for the hand control in outlet HS; the cable for the hoist motor in outlet M1, and the cable for the base motor in outlet M2.

Release the emergency stop and perform a final inspection (see final inspection).

## Final inspection

Check to ensure that no parts have been left in the packaging.  
Inspect the lift for signs of wear and damage.  
Check all four castor wheels and castor wheel locks.  
Check all connections and fixtures including screws and bolts.

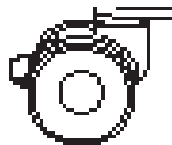

Check the emergency stop function by activating the emergency stop button, and then pressing either the up or down button. If nothing happens when the up or down buttons are pressed, the emergency stop is functioning properly.

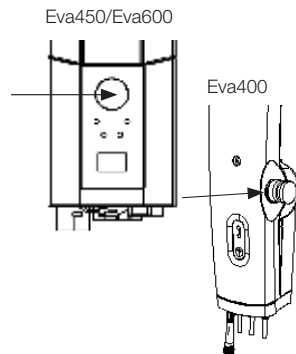

Grasp the hand control, press the up button and run the lift arm all the way up. Then, press the down button and run the lift arm all the way down.  
Test base-width adjustment function. Press the button for base-width adjustment to widen the base fully, and then press the other button to narrow the base again.

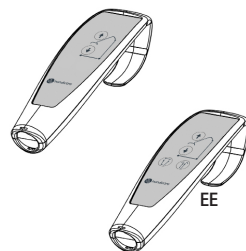

Test lift function by lifting a person (not a user) using an approved sling. At the same time, check the emergency lowering function with someone on the lift. See section on Emergency lowering.

If the lift is functioning correctly, connect the charger and check to ensure that the charging lamp on the control box lights up.

### NOTE!

Before the lift is used for the first time:

- it must be charged for at least 4 hours. See section on charging batteries.
- the control box service counter needs to be reset. To reset the service counters press both lift buttons on the hand control at the same time for 5 seconds. An audio signal will indicate that the timer has been reset.

Keep the user manual where it is accessible to users of the product.

Eva450/Eva600



# Using the product

## **Contraindications, Precautions, Warnings:**

---

### **Contraindications**

- The floor lifts may not be used by patients above the maximum weight indicated on the label of the lifts.
- The lift must not be lowered into water or used in a shower.
- The lift must not be left or stored in a damp or humid environment.
- The lift must not be cleaned using steam.
- The lift must not be charged in a wet room.
- The lift must not be used in oxygen-enriched environments.
- The floor lift must not be used outdoors, only indoors.
- The lift is not intended for long transporting of users, only for short transfers.

### **Precautions**

- Check that the floor lift is used on a dry and proper levelled surface.
- Check the floor lift is correctly mounted/assembled before its first use.
- Check the floor lift after every folding/disassembly after any transport.
- Check lifting motion and inspect the actuators full range.
- Inspect the lift once per year to detect any signs of damage.
- Check that the hand control does not show signs of wear.
- Check that the hand control markings are in accordance with the lifting functions.
- Check the battery status.
- During yearly service note the number of lift the actuator as performed and take action accordingly.
- It is important to never leave the user alone during the transfer.
- Warranty applies only if repairs or alterations are made by personnel who are authorized by Direct Healthcare Group.
- Ensure that there are no obstacles or people in the way of the lift.
- Handle the battery with care. Do not drop.
- Use only batteries and cables that are intended for the lift.
- Verify that all lifting accessories aligns with gravity and can move freely.
- Activate the brakes whenever the lift is not in use.
- Low speed is recommended when moving a lift when a user is using it.
- Take care not to drive the floor lift over thresholds with high speed or force.
- When passing over a threshold, pass the back wheel of the floor lift first. Approach the threshold with lower speed and communicate the coming threshold to the user.



## Warnings

- The caregiver must be able to read and understand the Manual/IFU of the product.
- It is important to use only approved accessories to prevent unintended detachment of components and subsequently a fall that may lead to patient injury.
- Use careful and gentle maneuvers when moving the lift to avoid swinging and impact injuries from surrounding furniture and other objects.
- For optimal function and safety, the lift should be inspected regularly, see the Maintenance/Service manual.
- Lifting accessories must be properly fitted and tested in relation to the user's needs and functional ability.
- Special care must be taken when using strong power sources such as diathermy and the like so that diathermy cables are not placed on or near the device. In case of doubt consult with a Direct Healthcare Group representative.
- Never attempt to lift the mobile lift unit by the handlebar or lift arm.
- Never stand on the lift during when it is operating.
- Do not leave a user or patient unattended during a transfer.
- Never move the lift by pulling on the actuator.
- During a lift, the user must be over the base of support of the lift during the entire lifting procedure, to avoid tipping of the lift. Never move the user, or start a lift from, outside the base of support of the device.

## Residual risks and risk control measures:

Risk	Hazard	Risk Control Measure Information
User Risk	Device tilts.	<p>If a lift is started with the user far outside the base of support of the lift, or if a user sitting in a sling is moved outside the base of support of the lift, it could lead to the device tipping, and the user falling.</p> <p>During a lift, the user must be over the base of support of the lift during the entire lifting procedure. Never move the user, or start a lift from, outside the base of support of the device.</p>
Material Risk	Components loosening or breaking due to Corrosion.	<p>Improper treatment of the lift could lead to components corroding. Use the lift indoors, and do not store or use it in wet or humid environments.</p> <p>See sections Contraindications, Precautions and Warnings and Maintenance for more information and detailed information about use and storage environments.</p>

## Safe working load

Different products on the assembled lift system; ie. lift, sling bar, lifting sling and other accessories may have different safe working loads. It is always the lowest maximum load allowed indicated for the respective products on the system that applies for the entire system. Always check the markings on all products in the unit and contact Direct Healthcare Group with any questions.

## Charging batteries

A tone sounding when using the lift indicates that the battery need recharging.  
 Charge the lift after use to ensure that the battery is always fully charged.  
 Lock the castor wheels when charging the battery.

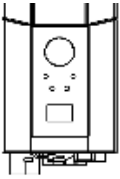

Eva400

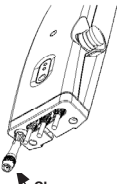

Charger

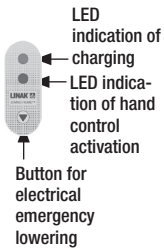

### Eva450/Eva600

1. Connect the charging cable to a power outlet and in the connection for charger cable.  
 The symbol for charging is shown on the display.
2. Check to ensure that the lamps on the control box light up. The green LED lamp indicates that the charger is receiving power and the yellow LED lamp indicates that the battery is charging.
3. Charging stops automatically when the battery is fully charged.

### Wall-mounted charger

1. Remove the battery pack from the lift and place it in the wall-mounted charger.
2. Check to ensure that the LED lamp on the front of the charger lights up.

### Eva400

1. Connect the charger to the charger cable leading from the underside of the control box.
2. Connect the charger to a power outlet (100-240 V AC).
3. When the charger is connected, the control box lamp indicates a yellow light.



### NOTE!

Before the lift is used for the first time, it must be charged for at least 4 hours.  
 For maximum battery life, charge batteries regularly. We recommend daily charging when the lift is used daily.  
 The emergency stop must be deactivated during charging.

### Eva450/Eva600: Battery information on the display

The battery discharging will be shown in four stages:

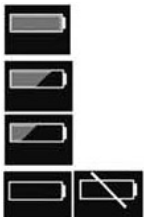

**Battery state 1:** The battery is ok, no need for charging (100 - 50 %).

**Battery state 2:** Battery needs charging. (50 - 25 %)

**Battery state 3:** Battery needs charging. (Less than 25 %) A tone sounds when a button is pressed in this battery state.

**Battery state 4:** The battery needs charging. (17V or lower) At this stage some of the functionality of the lift is lost. At this battery stage it is only possible to drive the lift arm down. Furthermore an audio signal will sound when a control button is activated. The symbol will switch between the two pictures for 10 seconds.

The battery symbol is shown when the control box is active until power down (2 minutes after use). It is not possible to use other battery types than BAJ1/BAJ2.

The battery level is measured via voltage. This means that it is possible to experience e.g. that the battery switches from state 1 to state 2 and back to state 1.

↑	12034
A+S	1257000
1/2	7
↓	90/360

### Service information read-out

Basic service information can be read out on the display. To get the service information on the display please press the lifting arm up button for half a second. The information will be shown for ½ minute or until other buttons are activated.

- Total cycles done by the actuator
- Total work done by the actuator (ampere usage times seconds in use)
- Total number of overloads
- Days since last service/Days between services

## Hand control

### Raising/lowering the lift arm

Symbol indicate direction of travel.

Motion stops as soon as the button is released.

If the lift arm encounter an obstacle while lowering, the lift will immediately stop the motion.

In order to continue, the lift arm will need to be raised slightly by using the hand control before further lowering.

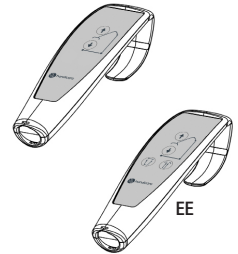

### Electrical base-width adjustment (EE)

Markings on the buttons of the hand controll indicate function.

Motion stops as soon as the buttons are released.

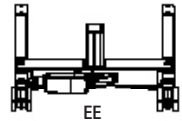

### Manual base-width adjustment (EM)

Push down on the respective pedals at the back of the lift to widen and narrow the base.



## Changing the battery

Eva450/Eva600

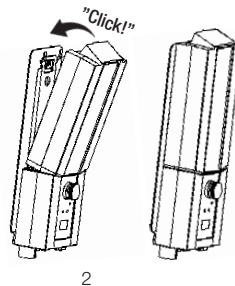
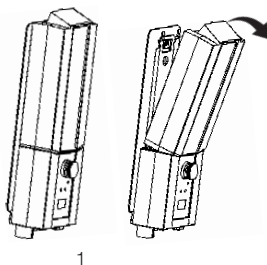

**STOP**

## Emergency stop

### To activate the emergency stop

Press the red emergency stop button on the control box.

### Resetting

Turn the button in the direction of the arrows until the button pops out.

To prevent battery discharge, we recommend that the emergency-stop button is pressed in when the lift is not in use.

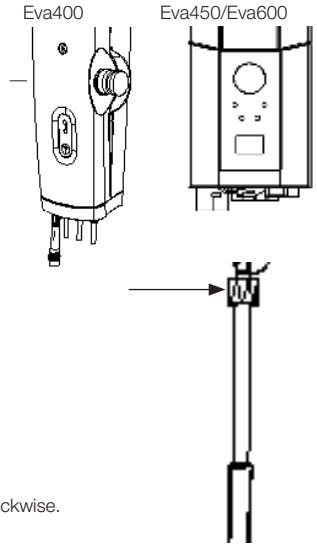

## Emergency lowering

### Manual emergency lowering

For manual emergency lowering, turn the round plastic knob on the actuator clockwise.

### Electrical emergency lowering

For electrical emergency lowering, use the down button on the control box.

Use a narrow object such as a pen.

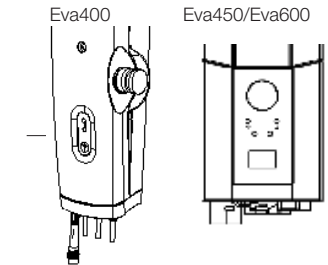

## Brakes

### Locking the wheels

Lock the rear wheels by pressing down on the brake pedals on both rear wheels with your foot.

Wheels should not be locked during lifting, so that the lift can align itself with the user's centre of gravity.

The only time the wheels should be locked is during lifting from the floor; otherwise, there is a risk of the lift rolling and colliding with the user's head.



Locked wheels during lifting increase the risk of the lift tipping.

### Unlocking the wheels

To release the wheel brakes, lift the brake pedals upwards with your foot.

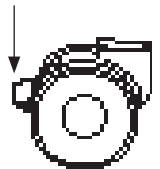

## Trouble shooting

**If the lift or base-width adjustment cannot be activated, check the following:**

- That the emergency stop button is not pressed in.
- That all cables are properly and securely connected. Pull out the contact and plug it in again firmly.
- That battery charging is not in progress.
- That the battery is charged.

If the lift is not working properly, contact your dealer.

**If the lift makes unusual noises:**

- Try to determine the source of the sound. Take the lift out of operation and contact your dealer.

# Instructions for use

1. Never use the lift if you have not had proper training on lifts and slings.  
Never use the lift before you have read the manual for both the lift and slings.
2. Perform risk assessment, which will dictate whether one or more carers are required.
3. Always do a check of the lift before using it. Pay special attention to checking wheels, bolts, lift arm, sling bar and labels. See manual for how to check lift before use.
4. Before using the lift always plan and assess the risk before a lift and transfer:
  - a. Check suitability of the environment where you plan to conduct lifting and then make a plan for the task.
  - b. Check whether both the lift and the sling you plan to use function properly. Fill out any necessary form before use.
  - c. Check that the lift battery is charged.
  - d. Check that the lift has been serviced.
  - e. Visually inspect the lift and the sling for signs of damage or defects.
  - f. Ensure sizing and type of sling is correct for the user.
5. Use the lift as a mobile lifting station. Don't drive if you don't have to. Plan for a short transfer, move chairs, carpets and other furniture that might be in your way.
6. Place the sling on the user before you place the lift close to the user. See Accessories such as EasyGlide Ovals, FootStool, Slide Sheets that can assist you in sling application.
7. Move the lift slowly towards the user. Keep one hand between the sling bar and the user to make sure you never hit the user with the sling bar.
8. Attach the loops from the sling to the sling bar. Start with the upper ones. Check so that the sling bar does not rotate and hit the user. After attaching all sling loops, check that they all are inside the safety latch by pulling the loops down.
9. Lifting procedures:
  - a. When lifting a user from a chair/toilet/wheelchair etc is most often done by placing the lift in front of the chair or coming from the side
  - b. When lifting a user from a bed, it is easiest if you raise the head of the bed and lift the user from a seated position. If you need to lift a user from lateral position, please pull in the lower straps of the sling to keep them from sliding up/into groin area. Lower parts of the sling should not touch either knee joints or groin area.
  - c. When lifting a user from the floor, it is easiest if the user can sit up on the floor. If it is not possible, the most common method is to place the lift so that a pillow underneath user's head will be in one corner near the base of the lift and closer to one side of the mast. Remember to lock the wheels!



10. Press UP button on the hand control to lift the user. Keep on lifting, until straps are tight and the user is just about to be lifted, then STOP and make a safety check.
  - a. Check so that the sling bar is horizontal. If not, it means that the sling is not properly placed and the user will not be lifted correctly.
  - b. Check so that the straps are not caught in the wheelchair, bed rail and other objects.
  - c. Check so that the sling loops are fully protected from slipping of the sling bar by the closed safety latches.
  - d. Check so that the user is ready, comfortable and safe in the sling by asking him or her.
  - e. Check so that the sling bar does not touch the user's head.
  - f. Check so that wheels are not locked or blocked. They should only be locked if you lift from the floor.  
From this point of taking tension you can release the brakes.
11. Press UP button again and lift the user up.
12. Transfer the user slowly towards the place of destination. Keep the transfer as short as possible.
13. Lowering procedures:
  - a. When lowering to a bed, it is often best to assist the user into a seated position. Therefore, raise the head of the bed before lowering the user. If you lower into lateral position, make sure that the user is not placed too high up in the bed preventing him or her from hitting his or her head into the headboard of the bed.
  - b. When lowering to a chair, make sure to assist the user to sit as far back in the chair as possible.
14. Press DOWN button to lower the user. When lowering the user, make sure that the sling bar will not hit the head. Once the user touches down on the chair, try to move the lift and the sling bar away from user's face. Brakes should be off to allow this to happen. Lower so that the straps from the sling are not tight and release the loops from the sling bar. Move the lift away so that you have space enough to remove the sling.
15. Helpful hint:
  - a. To place the sling try to use a ReadySlide or a EasyGlide oval.
  - b. To move the lift first check if the wheels are rolling easily. They might need to be cleaned or changed. If it still challenging to move the lift, the problem could be that the floor is too soft or that the weight of the user is too high for one caregiver. If that is not possible, plan to perform risk assessment and potentially change to more caregivers, or possible a different type of lift such as a ceiling lift.
16. If you have questions please talk to your patient handling adviser or us at Direct Healthcare Group. What is the best handling for one user might be bad for the next one.

# Accessories

## Expected lifetime of accessories

Consult the manual or information sheets regarding the respective accessories.

## Lifting slings

Direct Healthcare Group's SystemRoMedic™ line includes a wide range of functional and comfortable, high-quality lifting slings that are adapted for all types of lifting and for users with different needs. The lifting slings are available in several materials and in sizes ranging from XXS to XXL. There are also special lifting sling models in XXXL and XXXXL for extremely large and heavy users. All models are safe and very easy to use.



## Sling bars

SlingBar is a two-point aluminium sling bar available in four variants with different width. All variants of SlingBar have safety latches which prevent the sling straps from creeping out of the sling bar and all variants are for users weighing up to 300 kg/660 lbs.

To get more room in a lifting sling when using SlingBar two-point sling bar, SlingBarSpreader M side bars can be used as an accessory. SlingBarSpreader M open up the lifting sling and provide for a more reclined position.



SlingBar XS article no.: 70200071

SlingBar S article no.: 70200001

SlingBar M article no.: 70200002

SlingBar L article no.: 70200003

SlingBarSpreader M article no.: 70200042

StretcherBar, article no.: 70200006, and StretcherSling, article no.: 46502007, for lifting in a supine position.

Sling bar RFL X4, Article no.: 70200017, is a four-point sling bar designed to provide more space in the sling, for example, for obese and/or pain-sensitive users.

QuickLink article no.: 70200101



## Hand control

Hand control HB33-6, article no.: 70200089, with service, battery status and overload indicator.



## Scales

Charder MHS2500 is used together with a stationary or mobile lift for weighing of users.

Article no.: 70100002, SWL: 300kg/660lbs

Article no.: 70200003, SWL: 400kg/880lbs

## Assistive devices for positioning

Direct Healthcare Group's SystemRoMedic™ range includes a wide selection of functional, comfortable, high-quality assistive devices for positioning that can be adapted for different types of lifting and for users with different needs.



# Maintenance

The lift must undergo thorough inspection at least once per year. Inspection must be performed by authorized personnel and in accordance with Direct Healthcare Group's service manual.

Repairs and maintenance may only be done by authorized personnel using original spare parts.



Used batteries are to be left at the nearest recycling station. Used batteries can also be returned to Direct Healthcare Group or a Direct Healthcare Group dealer for recycling.

## Cleaning/disinfection

If necessary, clean the lift with a cloth with warm water or a soap solution and check that the castors are free from dirt and hair. The electronic components (battery, control box, hand control, actuators, cables) should be cleaned with a damp cloth only. To avoid degreasing of the piston rods, the actuators should be retracted to minimum stroke and without load before cleaning. Ensure that the lift is dried thoroughly after cleaning. Do not steam clean due to risk of corrosion. Do not use cleaning agents containing phenol or chlorine, as this could damage the materials. If disinfection is needed, 70 % ethanol, 45% isopropanol or similar should be used. Recommended frequency of cleaning is weekly and possibly more often depending on frequency of use.

## Storage and transportation

If the lift is not to be used for some time or e.g., during transport, we recommend that the emergency stop button be pressed in. The lift should be transported and stored in  $-10^{\circ}\text{C}$  to  $+50^{\circ}\text{C}$  and in normal humidity, 20% to 80% non-condensing. The air pressure should be between 700 and 1060 hPa. See also Technical Information below, and marked on the device. Leftmost symbol indicates storage and transportation. Let the lift reach room temperature before the batteries are charged or the lift is used. The lift should not be stored so that it is exposed to dust, or so that the battery is exposed to direct sunlight.

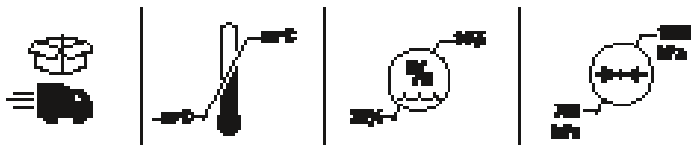





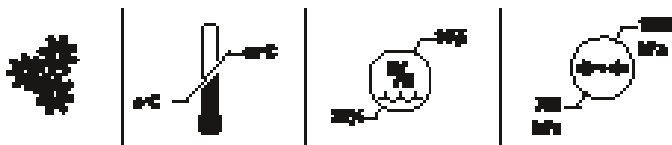





## Operation

The operating environment should be  $5^{\circ}\text{C}$  to  $40^{\circ}\text{C}$ , relative humidity 20% to 80% non-condensing, and atmospheric pressure 700 to 1060 hPa. See also Technical Information below, and marked on the device. Leftmost symbol indicates operating condition.



## Service agreements

Direct Healthcare Group offers the possibility of service agreements for maintenance and regular testing of your mobile lift. Contact your local Direct Healthcare Group representative.

	Eva400	Eva450/Eva600
	Blue/white Read user manual	
	May not be discarded in domestic waste	
	The product complies with the requirements of the Medical Device Regulation (EU) 2017/745	
	Type B, according to the degree of protection against electric shock.	
	The device is intended for indoor use.	
	Class II equipment	
	This product is tested and approved in regards to safety in the workplace according to the requirements of the US Occupational Safety & Health Administration. "US" stands for compliance with the requirements of US authorities, "C" for compliance with Canadian requirements.	
	Yellow/Black International general warning symbol	
 Do not push	Red/ black Do not push or pull the lift by the actuator	
 ON 2min OFF 18min	Duty cycle: 2 min in active (ON) mode, 18 min in rest (OFF) mode.	

	Eva400		Eva600
<b>Lifting speed</b>	34 mm/s without load.		
<b>Batteries</b>	Two 12V, 2.9 Ah valve-regulated, sealed, lead accumulator (gel-type batteries) Number of cycles when fully loaded: 300		
<b>Internal charger</b>	External: Linak CH01 (9000368) Mains voltage 100-240VAC (50-60 Hz). Max. 400mA	Internal: Included cable. Max. 400mA	
<b>Motor (mast)</b>	DC 24V, 5 A. IP X4. Operationtime: 10% at maximum continuous running of 2 minutes, maximum 5 switching cycles per minute. Push: 6000N.	DC 24 V, 10 A. IP X4. Operationtime: 10% at maximum continuous operation of 2 minutes, maximum 5.5 cycles per minute. Push: 10 000N.	
<b>Motor (base)</b>	24V, 5 A, IP X4. Operationtime: 10% at maximum continuous operation of 2 minutes, maximum 5 cycles per minute. Push: 3000N.	24 V, 3 A, IP X4. Operationtime: 10% at maximum continuous operation of 2 minutes, maximum 5.5 cycles per minute. Push: 3000N.	
<b>Sound level</b>	With load: upwards: 43 dB(A) downwards: 44 dB(A).	With load: upwards: 74.7 dB(A) downwards: 52.6 dB(A).	
<b>Material</b>	Aluminum		
<b>Emergency lowering</b>	Manual and electrical		
<b>Castors</b>	Front 4", 100 mm, back 4", 100mm		
<b>Weight</b>	74.9 lbs, 34 kg	77.1 lbs, 35 kg	
<b>IP class</b>	IP X4		
<b>Expected lifetime</b>	10 years		
<b>Expected lifetime of accessories</b>	Consult the manual or information sheets regarding the respective accessories		
<b>Operating forces buttons on hand control</b>	4 N		
<b>Turning diameter</b>	1340 mm/ 54 inch		
<b>Max. load</b>	400 lbs, 180 kg	450 lbs, 205 kg	600 lbs, 270 kg
<b>Operating environment</b>	5 °C to 40°C, relative humidity 20% to 80% non-condensing, and atmospheric pressure 700 to 1060 hPa.		
<b>Storage and transportation environment</b>	-10 °C to + 50 °C, relative humidity 20% to 80% non-condensing, and atmospheric Environment pressure 700 to 1060 hPa.		

# Electromagnetic Interference (EMI) Eva400/Eva450/Eva600

The lift has been tested for compliance with current regulatory standards regarding its capacity to block EMI (electromagnetic interference) from external sources. The lift has been tested according to IEC60601-1-2 Edition 4.

Some procedures can help reduce electromagnetic interferences, such as following the intended environment: Home Healthcare Environment and Professional Healthcare facility environment.

The following are exceptions to the above intended environment: Near HF Surgical Equipment and in a RF Shielded room of an ME SYSTEM for magnetic resonance imaging.

**WARNING:** In case the unit stops operating, behaves in an unexpected way, or moves unintentionally due to possible electromagnetic disturbance or interference, the unit should be switched off. It should be switch on again and its function should be verified before use. If the problem remains the unit should be used in another room or environment. In case of other equipment being disturbed, its function should be verified before using again.

**WARNING:** In case the unit stops operating or behaving in an unexpected way due to possible EM disturbance, the unit should be switched off. Its function should be verified, and the equipment should be used in another room or environment. In case of other equipment being disturbed, its function should be verified before using again.

**WARNING:** Use of this equipment adjacent to or stacked with other equipment should be avoided because it could result in improper operation. If such use is necessary, this equipment and the other equipment should be observed to verify that they are operating normally.

**WARNING:** Portable RF communications equipment (including peripherals such as antenna cables and external antennas) should be used no closer than 30 cm (12 inches) to any part of the lift including cables specified by the manufacturer. Otherwise, degradation of the performance of this equipment could result.

# Eva400/Eva450/Eva600

SystemRoMedic



Bruksanvisning - Svenska

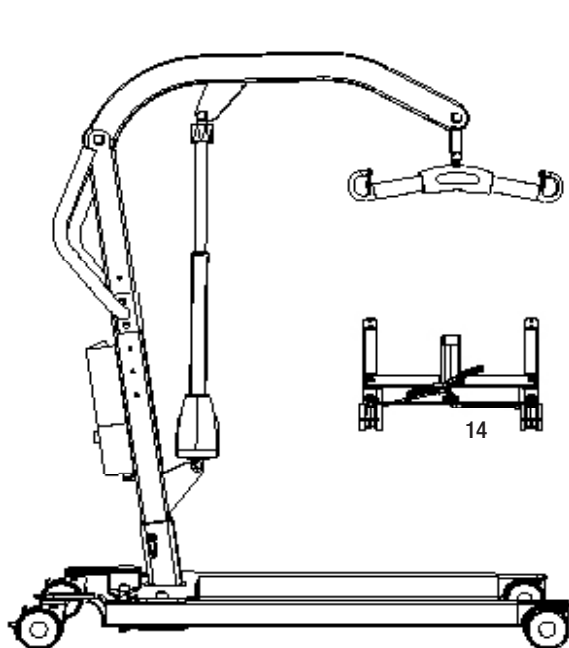

1. Lyftarm
2. Mast
3. Körhandtag
4. Batteri
5. Nödstoppsknapp på kontrollbox
6. Kontrollbox
7. Motor för breddning
8. Bakre hjul med broms
9. Lyftbygel med urkrokningskydd
10. Främre hjul
11. Nödsänkning (manuell)
12. Motor/ställdon för lyftarm
13. Höjdställning av mast
14. Manuell benbreddning (EM)
15. Handkontroll

Den mobila lyften Eva är utvecklad för att täcka de flesta personlyftsbehov tillsammans med rätt lyfttillbehör. Det är en personlyft som klarar både sittande och liggande lyft. Eva är tillverkad till stor del av aluminium vilket ger den en låg vikt i förhållande till vad den klarar av att lyfta.

## Avsedd användning

---

Eva är en mobil och smidig lyft som kan användas tillsammans med godkända tillbehör för att lyfta och/eller förflytta sittande eller liggande brukare till eller från säng eller stol. Den kan också användas för kortare förflyttningar av brukare inomhus vid behov. Eva minskar skaderisken för vårdgivaren i lyftsituationen. Lyften ska endast användas av vårdgivare som kan läsa och förstå instruktionerna för lyften.

Eva är avsedd att användas både i hemmet och på vårdinrättningar.

## Beskrivning av produkten

---

Eva är avsedd att användas för förflyttning av personer med fysiska funktionshinder (med begränsad eller ingen muskelfunktion, inklusive oförmåga att utföra viljestyrda rörelser) mellan två platser, till exempel säng och rullstol. Eva är avsedd att användas av vårdgivare (närstående eller vårdpersonal) som har tillgång till bruksanvisningen för Eva och som kan läsa och förstå den. Eva gör att det krävs mindre manuell kraft för att lyfta brukaren, vilket gör lyftsituationen säkrare och minskar skaderisken för vårdgivaren.



## Säkerhetskontroll

---

### Visuell inspektion

- Inspektera förpackningen för att upptäcka eventuella skador.
- Kontrollera att rätt produkt har levererats.
- Gör regelbundna kontroller av lyftens funktioner.
- Kontrollera att materialet är fritt från skador.

### Före användning

- Kontrollera att alla delar/komponenter finns med i förpackningen.
- Kontrollera att alla godkända tillbehör finns med i förpackningen.
- Kontrollera att kvalitetsgarantidokumentet finns med i förpackningen. Spara det här dokumentet för eventuella framtida kontakter med tillverkaren.
- Kontrollera att lyften är korrekt monterad.
- Kontrollera lyftfunktionen och funktionen för att justera benbreddningen.
- Kontrollera körfunktionen i alla riktningar.
- Kontrollera infästningen av lyftbygeln samt urkrokningskyddets funktion.



## Läs alltid bruksanvisningen

---

- Läs alltid bruksanvisningarna för alla hjälpmedel som används vid en förflyttning.
- Förvara bruksanvisningen tillgänglig för användare av produkten.
- Se till att du alltid har rätt version av bruksanvisningen.
- Den senaste versionen finns att ladda ned från vår hemsida [www.directhealthcaregroup.com](http://www.directhealthcaregroup.com).
- Lyften får bara användas av personer som fått utbildning i hanteringen av den.
- Lyften får under inga omständigheter modifieras.

## Montering

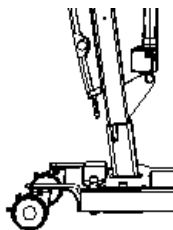

### Kontrollera att samtliga delar finns med

Mast och lyftarm, motor/ställdon för lyftarm samt lyftbygel.  
Underrede med breddningsmotor och låsvred.  
Kontrollbox med batteri och handkontroll  
Bruksanvisning, laddningskabel.

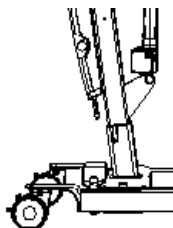

Lås hjulen på underredet. Placera masten på underredet.  
Masten har tre olika möjligheter för inställning av lyfthöjd.

Säkra masten med låsvredet.

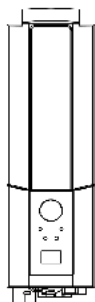

Eva450/Eva600: Placera batteriet i fästet på kontrollboxen.

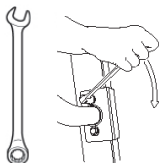

Montera körhandtaget med två skiftnycklar. (13 mm)

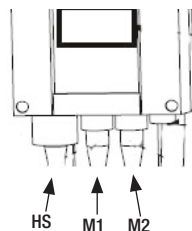

Anslut kablarna: Kabel till handkontroll i HS, kabel till lyftmotorn på masten i uttag M1 och kabel till benbreddningsmotorn till uttag M2.

Deaktivera nödstoppfunktionen och genomför en slutlig inspektion (se slutlig inspektion).

## Slutlig inspektion

Kontrollera att inga delar ligger kvar i emballaget.  
Inspektera lyften för att upptäcka eventuella tecken på skador.  
Kontrollera alla fyra hjulen samt bromsarna på bakhjulen.  
Inspektera alla anslutningar, skruvar och bultar.



Kontrollera att nödstoppsfunktionen fungerar genom att trycka in nödstoppsknappen och sedan trycka på upp- eller nedknappen. Om ingenting händer så fungerar nödstoppsfunktionen.

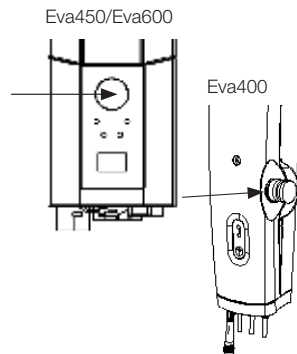

Tag handkontrollen, tryck på uppknappen och kör lyftarmen hela vägen upp. Tryck sedan på nedknappen och kör lyftarmen hela vägen ned.  
Testa benbreddningen. Tryck på knappen för benbreddning, bredda benen maximalt och tryck sedan på den andra knappen för att föra ihop benen igen.

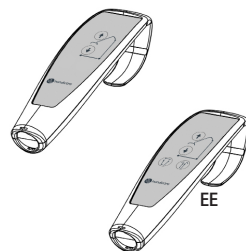

Testa lyftens funktion genom att lyfta en person (ej brukaren) med godkänd lyftsele. Kontrollera samtidigt att nödsänkningen fungerar med någon i lyften, se kapitlet Nödsänkning.

Om lyften fungerar felfritt, anslut laddaren och kontrollera att laddningslampan lyser på kontrollboxen.

### OBS!

**Innan lyften tas i bruk första gången måste:**

- den laddas i 4 timmar. Se kapitlet Laddning av batteri.
- serviceindikatorn i kontrollboxen nollställas. Detta görs genom att samtidigt trycka på både upp- och nedknappen på handkontrollen och hålla inne dem i 5 sekunder. En ljudsignal indikerar att serviceindikatorn har nollställts.

Förvara bruksanvisningen tillgänglig för användare av produkten.

Eva450/Eva600





# Att använda produkten



## Kontraindikationer, försiktighetsåtgärder och varningar

---

### Kontraindikationer

- Golvlyften får inte användas för brukare som väger mer än den maxvikt som anges på märkningen på lyften.
- Lyften får inte sänkas ned i vatten eller användas i duschen.
- Lyften får inte lämnas eller förvaras i fuktiga miljöer.
- Lyften får inte rengöras med ånga.
- Lyften får inte laddas i våtutrymmen.
- Lyften får inte användas i syreberikade miljöer.
- Golvlyften är avsedd för inomhusbruk och får inte användas utomhus.
- Lyften är inte avsedd att användas för att transportera brukare utan endast för korta förflyttningar.

### Försiktighetsåtgärder

- Kontrollera att underlaget är torrt och jämnt innan golvlyften används.
- Kontrollera att golvlyften är korrekt monterad innan den används för första gången.
- Kontrollera golvlyften när den har varit ihopfälld eller demonterad och efter att den transporterats.
- Kontrollera lyftrörelsen och ställdonens rörelseomfång.
- Inspektera lyften en gång per år för att upptäcka eventuella tecken på skador.
- Kontrollera att det inte finns några tecken på slitage på handkontrollen.
- Kontrollera att markeringarna på handkontrollen stämmer överens med lyftfunktionerna.
- Kontrollera batteristatus.
- Vid det årliga servicetillfället ska du notera antalet lyft som har utförts (med ställdonet) och vidta nödvändiga åtgärder.
- Lämna aldrig brukaren ensam under förflyttningen.
- Garantin gäller endast om reparationer eller ändringar har utförts av personal som auktoriserats av Direct Healthcare Group.
- Se till att inga föremål eller personer är i vägen för lyften.
- Hantera batteriet varsamt. Tappa inte batteriet.
- Använd endast de batterier och kablar som är avsedda att användas med lyften.
- Kontrollera att alla lyfttillbehör hänger fritt och kan röra sig som avsett.
- Aktivera alltid bromsarna när lyften inte används.
- Kör alltid lyften långsamt när den används med en brukare.
- Var noga med att köra golvlyften långsamt och försiktigt över trösklar.
- Kör alltid golvlyften baklänges över trösklar. Sänk hastigheten och tala om för brukaren att lyften snart kör över en tröskel.

## Varningar

- Vårdgivaren måste kunna läsa och förstå handboken/bruksanvisningen för produkten.
- Det är viktigt att endast använda godkända tillbehör. Annars finns det risk för att komponenter lossnar vilket kan leda till fallolyckor som kan skada brukaren.
- Arbeta med lugna, välavvägda rörelser när du använder lyften så att den inte kränger eller stöter i föremål i närheten.
- För bästa möjliga funktion och säkerhet bör lyften inspekteras regelbundet. Se underhålls-/servicehandboken.
- Alla lyfttillbehör ska provas ut och testas baserat på brukarens behov och funktionsförmåga.
- När starka strömkällor används, som vid diatermi och liknande, måste särskild försiktighet iakttas så att inga diatermikablar placeras på eller i närheten av enheten. Rådgör med en Direct Healthcare Group-representant om du är osäker.
- Försök aldrig att lyfta den mobila lyftenheten i körhandtaget eller lyftarmen.
- Stå aldrig på lyften medan den används.
- Håll alltid brukaren eller patienten under uppsikt under förflyttningen.
- Flytta aldrig lyften genom att dra i ställdonet.
- När lyften används måste brukaren befinna sig ovanför lyftens bas under hela lyftet, så att lyften inte välter. Se till att brukaren aldrig hamnar utanför lyftens bas, och påbörja aldrig ett lyft om brukaren är utanför basen.

## Kvarstående risker

Risk	Fara	Information om riskhanteringsåtgärd
Användarrisk	Enheten välter	Om ett lyft påbörjas när brukaren är placerad för långt utanför lyftens bas, eller om en brukare i sele förflyttas utanför basen, kan det leda till att lyften välter och att brukaren faller ur.  Se till att brukaren alltid befinner sig ovanför lyftens bas under hela lyftet. Se till att brukaren aldrig hamnar utanför lyftens bas, och påbörja aldrig ett lyft om brukaren är utanför basen.
Materialrisk	Komponenter som lossnar eller skadas på grund av korrosion	Om lyften inte sköts enligt anvisningarna kan det leda till korrosion på komponenter. Lyften ska endast användas inomhus och får inte förvaras eller användas i våta eller fuktiga miljöer.  I avsnitten Kontraindikationer, försiktighetsåtgärder och varningar och Underhåll finns mer detaljerad information om användnings- och förvaringsförhållanden.

## Maxlast

Olika produkter i den sammansatta lyftenheten (lyft, lyftbygel, lyftsele och andra eventuella lyfttillbehör) kan ha olika tillåtna maxlast. Det är alltid den lägsta tillåtna maxlasten på respektive produkt i den sammansatta lyftenheten som styr. Kontrollera alltid tillåten maxlast på lyft och lyfttillbehör före användning och kontakta din återförsäljare vid frågor.

Eva450/Eva600

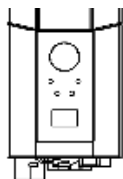

## Laddning av batteri

En ton vid användning av lyften indikerar att batterierna behöver laddas. Ladda lyften efter användning för att säkra att lyftens batteri är fulladdat. Lås lyftens hjul vid laddning av batteriet.



Eva400

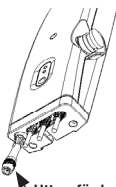

Uttag för laddkabel



### Eva450/Eva600:

1. Koppla in laddningskabeln i eluttaget och i uttaget för laddningskabeln. Symbolen för laddning visas i displayen.
2. Kontrollera att lamporna på kontrollboxen lyser. Den gröna LED-lampan bekräftar att laddaren tar upp elström och den gula LED-lampan indikerar att batteriet laddas.
3. Laddningen avbryts automatiskt vid fulladdat batteri.

### Väggmonterad laddare

1. Tag av batteriet från lyften och placera det i den väggmonterade laddaren.
2. Kontrollera att LED-lampan på laddarens framsida lyser.

### Eva400

1. Anslut laddaren i laddkabeln som kommer ut från kontrollboxens undersida.
2. Anslut laddaren till eluttag (100-240 V AC).
3. Med laddaren ansluten indikerar kontrollboxens lampa gult sken



### OBS!

Innan lyften tas i bruk första gången måste den laddas i 4 timmar.

Ladda batterierna regelbundet för maximal livslängd. Vi rekommenderar laddning varje dag lyften används.

### Eva450/Eva600: Batteriinformation på displayen

Batteristatusen visas i fyra steg:

**Batteristatus 1:** Ok. Batteriet behövs inte laddas (100 - 50 %).

**Batteristatus 2:** Batteriet bör laddas. (50 - 25 %)

**Batteristatus 3:** Batteriet skall laddas. (Mindre än 25 %) En ton hörs vid knapptryckningar under denna batteristatus.

**Batteristatus 4:** Batteriet måste laddas. (17 V eller lägre) I det här läget fungerar inte lyften, det är endast möjligt att sänka lyftarmen. Ett ljud hörs dessutom om en knapp trycks in. Displayen växlar mellan de två symbolerna under 10 sekunder.

Batterisymbolen visas när kontrollboxen är aktiv och till avstängning, (2 minuter efter användning). Endast batterityp BAJ1/BAJ2 kan användas.

Batterinivån mäts i Volt. Det betyder att det är möjligt att symbolen ibland kan växla mellan Status 1 och 2 och tillbaka igen.



↑	12034
A+S	1257000
1g/1h	7
IFU	90/360

### Utläsning av serviceinformation

Grundläggande serviceinformation kan utläsas på displayen. För att se informationen på displayen håll inne en av knapparna för lyftarmen i en halv sekund. Informationen visas i 30 sekunder eller till andra knappar aktiveras.

- Antal genomförda lyftcykler
- Ställdonets driftpåckänning (använda ampere x sekunder under drift)
- Antal överbelastningar
- Antal dagar sedan senaste serviceomgång

## Handkontroll

### Höjning/sänkning av lyftarmen

Markeringar på knapparna anger riktning.

Rörelsen avstannar så snart man släpper knapparna.

Om lyftarmen stöter på ett hinder vid nedsänkning stannar lyften. För att fortsätta nedsänkningen måste lyftarmen höjas något med hjälp av handkontrollen för att sedan kunna sänkas vidare.

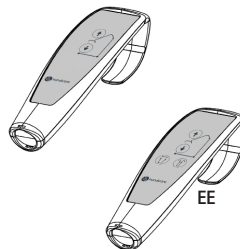

### Elektrisk benbreddning (EE)

Funktionen framgår av symbolerna på knapparna på handkontrollen. Så fort knapparna släpps stannar lyftens rörelse.

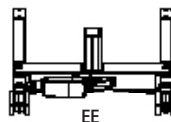

## Manuell benbreddning (EM)

Tryck ner respektive pedal på baksidan av lyften för att bredda eller föra ihop benen.



## Byte av batteri

Eva450/Eva600

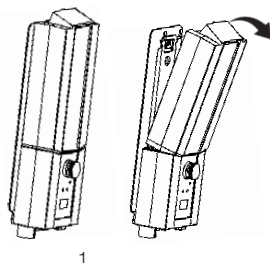

1

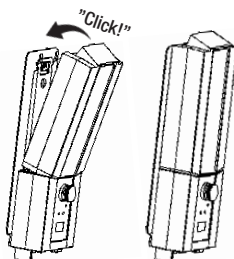

2

**STOP**

## Nödstopp

### Nödstopp

Tryck in den röda nödstoppknappen på kontrollboxen.

### Återställning

Vrid nödstoppknappen i pilarnas riktning tills knappen poppar ut.

För att batteriet inte ska laddas ur rekommenderar vi att nödstoppknappen trycks in då lyften inte används.

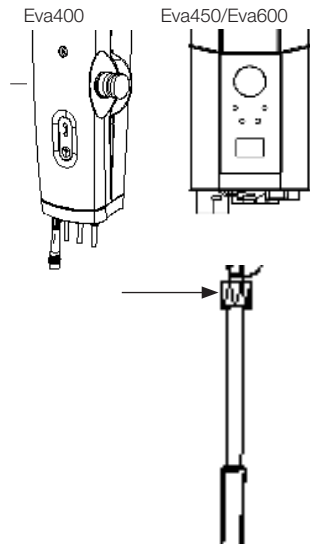

## Nödsänkning

### Manuell nödsänkning

Vrid den runda plasthysan på ställdonet medsols för manuell nödsänkning.

### Elektrisk nödsänkning

Använd nedknappen på kontrollboxen för elektrisk nödsänkning. Tag hjälp av ett smalt föremål, exempelvis en penna.

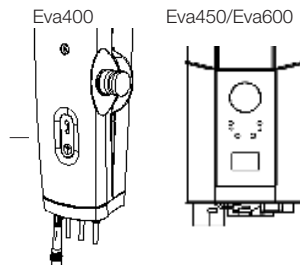

## Bromsar

### Låsning av hjulen

Bromsa bakhjulen genom att trycka ned bromspedalen på vardera bakhjul med hjälp av foten. Hjulen bör hållas olåsta vid lyft av brukare för att lyften skall kunna ställa in sig efter brukarens tyngdpunkt. Enda gången hjulen skall låsas är vid lyft från golv där det annars finns en risk att lyften rullar på brukaren.

Lås bromsarna på bakhjulen så fort lyften inte används.



Låsta hjul under lyft ökar risken för att lyften ska tippa.

### Låsa upp hjulen

Lås upp hjulen genom att trycka bromspedalen uppåt med hjälp av foten.

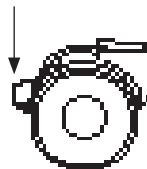

## Felsökning

### **Om lyft- eller benbreddningsrörelsen inte fungerar, kontrollera följande:**

- Att nödstoppknappen inte är intryckt
- Att samtliga kablar är rätt anslutna och ordentligt intryckta. Dra ut kontaktarna och tryck tillbaka dem ordentligt.
- Att batteriet inte är under laddning.
- Att batteriet är laddat.

Om lyften inte fungerar tillfredsställande kontakta din återförsäljare.

### **Om missljud hörs**

- Försök fastställa varifrån ljuden kommer. Tag lyften ur bruk och kontakta din återförsäljare.

# Bruksanvisning

1. Använd inte lyften om du inte har fått relevant utbildning i hur du använder lyften och selen.  
Använd inte lyften om du inte först har läst handboken för både lyften och selen.
2. Genomför en riskbedömning för att avgöra om en eller flera vårdgivare behövs.
3. Kontrollera alltid lyften innan den används. Var särskilt noga med att kontrollera hjul, bultar, lyftarm, lyftbygel samt märkningen. Se handboken för instruktioner om hur du kontrollerar lyften före användning.
4. Innan lyften används ska du alltid planera och utvärdera riskerna med lyftet/förflyttningen:
  - a. Kontrollera lämpligheten i den miljö där lyftet ska genomföras och gör sedan en plan för genomförandet.
  - b. Kontrollera att både lyften och selen som du har tänkt använda fungerar som de ska. Fyll i eventuella nödvändiga formulär före användningen.
  - c. Kontrollera att lyftbatteriet är laddat.
  - d. Kontrollera att lyftservice har utförts enligt plan.
  - e. Inspektera lyften och selen visuellt för att upptäcka eventuella tecken på skador eller defekter.
  - f. Se till att rätt storlek och typ av sele har valts för brukaren.
5. Lyften ska användas som ett mobilt lyfttjälpmedel. Kör den inte längre än vad som behövs. Planera förflyttningen så att den blir så kort som möjligt och flytta undan till exempel stolar, mattor och andra föremål som kan vara i vägen.
6. Ta på selen på brukaren innan du ställer lyften intill brukaren. Tillbehör som EasyGlide-ovaler, FootStool och glidlakan kan göra det enklare att få på selen.
7. Flytta lyften långsamt mot brukaren. Håll en hand mellan lyftbygel och brukaren så att bygel inte kan stöta emot hen.
8. Fäst selens lyftöglor vid lyftbygel. Börja med de översta öglorna. Se till att lyftbygel inte snurrar och stöter emot brukaren. När du har fäst alla lyftöglor kontrollerar du att öglorna är innanför urkrokningssskyddet genom att dra dem nedåt.
9. Lyftprocedur:
  - a. Om brukaren ska lyftas från sittande (t.ex. från stol, toalett eller rullstol) placeras lyften vanligtvis framför eller vid sidan av stolen.
  - b. Om brukaren ska lyftas från sängen är det enklast att höja sängens huvudände och sedan lyfta brukaren från sittande. Om brukaren ska lyftas från sidoläge drar du in de nedre öglorna på selen så att de inte glider upp/in mot ljumskområdet. De nedre delarna av selen ska inte vara i kontakt med vare sig knälederna eller ljumskområdet.
  - c. Om brukaren ska lyftas från golvet är det enklast om hen kan sitta på golvet. Om detta inte är möjligt kan en kudde läggas under brukarens huvud och lyften placeras så att kudden hamnar i ett hörn nära lyftens underrede och närmare den ena sidan av masten. Kom ihåg att låsa hjulen!



10. Tryck på knappen UPP på handkontrollen för att börja lyfta brukaren. Fortsätt att lyfta tills remmarna spänns och brukaren precis är på väg att lyftas. Stoppa då lyften och gör en säkerhetskontroll.
  - a. Kontrollera att lyftbygel är vågrät. Om den inte är det sitter selen fel, vilket innebär att brukaren inte kan lyftas korrekt.
  - b. Kontrollera att inga remmar har fastnat i rullstolen, i sängramen eller någon annanstans.
  - c. Kontrollera att urknokningsskyddet har stängts så att lyftöglorna inte kan glida av lyftbygeln.
  - d. Prata med brukaren för att kontrollera att hen är redo och känner sig bekväm och trygg i selen.
  - e. Kontrollera att lyftbygeln inte är i kontakt med brukarens huvud.
  - f. Kontrollera att hjulen inte är låsta eller blockerade. De ska endast vara låsta vid lyft från golvet. När remmarna har spänts och kontroller har utförts kan du släppa på bromsarna.
  
11. Tryck på knappen UPP igen för att lyfta brukaren.
  
12. Flytta brukaren långsamt mot målet. Gör förflyttningen så kort som möjligt.
  
13. Sänkningsprocedur:
  - a. Om brukaren ska läggas i en säng fungerar det ofta bäst att hjälpa hen till sittande position. Höj därför upp huvudändan på sängen innan du sänker ned brukaren. Om du ska lägga brukaren ned på sidan ska du se till att hen inte hamnar för högt upp i sängen. Annars riskerar hen att slå huvudet i sängens huvudände.
  - b. Om brukaren ska sättas i en stol ska du se till att hen hamnar så långt bak i stolen som möjligt.
  
14. Tryck på knappen NED för att sänka ned brukaren. När du sänker brukaren ska du se till att lyftbygeln inte stöter emot hens huvud. När brukaren får kontakt med stolen flyttar du lyften och lyftbygeln bort från hens ansikte. Lossa bromsarna innan du gör detta. Sänk brukaren till det läge där remmarna från selen börjar slacka, och lossa öglorna från lyftbygeln. Flytta undan lyften så att du får utrymme att ta av selen.
  
15. Praktiska tips:
  - a. Du kan ta hjälp av en ReadySlide eller EasyGlide-oval för att ta på selen.
  - b. Kontrollera att hjulen rullar friktionsfritt innan du flyttar lyften. Det kan hända att hjulen behöver rengöras eller bytas ut. Om det fortfarande är svårt att flytta lyften kan det bero på att underlaget är för mjukt eller att brukaren väger för mycket för att en vårdgivare ska kunna genomföra flytten ensam. Om det inte går att flytta lyften ska du göra en riskbedömning och eventuellt tillkalla fler vårdgivare, eller välja en annan typ av lyft, till exempel en taklyft.
  
16. Om du har frågor kan du kontakta din rådgivare för patienthantering eller vända dig till oss på Direct Healthcare Group. Den hantering som fungerar bäst för en brukare kan vara helt fel för en annan!



# Tillbehör

## Förväntad livslängd för tillbehör

Läs handboken eller informationsbladet för varje tillbehör

### Lyftselar

I Direct Healthcare Groups SystemRoMedic™ sortiment finns ett brett urval av funktionella och bekväma kvalitetslyftselar anpassade för olika typer av lyft och för brukare med olika behov. Lyftselarna finns i flera olika material och i storlekar från XXS till XXL. Det finns också särskilda lyftselmodeller i XXXL och XXXXL för extremt stora och tunga brukare. Alla modeller är säkra och mycket enkla att använda.



### Lyftbyglar

SlingBar är en tvåpunktsbygel i aluminium som finns i 4 varianter med olika bredd. Alla varianter av SlingBar har säkra urkrokningskydd som förhindrar att lyftbanden/öglorna kryper ut ur lyftbyglen och alla varianter kan användas med brukare som väger upp till 300 kg. Sidobyglarna SlingBarSpreader M, som finns som tillbehör, används för att skapa ökat utrymme i en lyftsele som används tillsammans med en SlingBar tvåpunktsbygel. SlingBarSpreader M öppnar upp lyftselen och ger en mer tillbakalutad ställning.



SlingBar XS (250 mm) artikelnummer: 70200071

SlingBar S (350 mm) artikelnummer: 70200001

SlingBar M (450 mm) artikelnummer: 70200002

SlingBar L (600 mm) artikelnummer: 70200003

SlingBarSpreader M artikelnummer: 70200042

Sling bar RFL X4, är en fyrapunktsbygel som har utvecklats för att ge mer utrymme i lyftselen för till exempel överviktiga och/eller smärtekänsliga personer.

Artikelnummer: 70200017

StretcherBar, artikelnummer: 70200006, och StretcherSling, artikelnummer: 46502007, för lyft i liggande position.

QuickLink artikelnummer: 70200101



### Handkontroll

Handkontroll med service-, batteristatus- samt överlastindikator.

Hand control HB33-6, artikelnummer: 70200089



### Vågar

SystemRoMedics vågar Charder MHS2500 används tillsammans med stationär eller mobil lyft för att väga brukare.

Artikelnummer: 70100002 (300 kg)

Artikelnummer: 70200003 (400 kg)



### Positioneringshjälpmedel

I Direct Healthcare Groups SystemRoMedic™ sortiment finns ett brett urval av funktionella, bekväma och högkvalitativa positioneringshjälpmedel anpassade för olika typer av förflyttningar och för brukare med olika behov.

# Underhåll

Lyften ska genomgå noggrann kontroll minst en gång per år. Kontrollen utförs av auktoriserad personal i enlighet med Direct Healthcare Groups servicemanual.

Reparation och underhåll får endast utföras av auktoriserad personal som använder originalreservdelar.



Uttjänta batterier lämnas till närmaste miljövårdsanläggning för återvinning eller återsändes till Direct Healthcare Group eller till återförsäljare av Direct Healthcare Groups produkter.

## Rengöring/desinfektion

Vid behov ska lyften rengöras med en trasa med varmt vatten eller tvållösning. Kontrollera också att hjulen är fria från smuts och hår. De elektroniska komponenterna (batteri, kontrollbox, handkontroll, ställdon, kablar) ska endast rengöras med en fuktad trasa. För att kolvstängerna inte ska avfettas ska ställdonen dras tillbaka till minimiläget och avlastas helt före rengöring. Se till att lyften får torka ordentligt efter rengöring. Lyften får inte rengöras med ånga eftersom det medför korrosionsrisk. Använd inte rengöringsmedel som innehåller fenol eller klorin eftersom det kan skada materialen. Om lyften behöver desinficeras ska 70-procentig etanol, 45-procentig isopropanol eller liknande användas. Rengöring en gång i veckan rekommenderas, eventuellt oftare beroende på hur ofta lyften används.

## Förvaring och transport

Om lyften inte ska användas under en längre tid eller om den ska transporteras rekommenderar vi att nödstoppknappen trycks in. Lyften bör transporteras och förvaras i temperaturer mellan  $-10\text{ }^{\circ}\text{C}$  och  $+50\text{ }^{\circ}\text{C}$  samt vid normal luftfuktighet: 20–80 % icke-kondenserande. Lufttrycket ska ligga mellan 700 och 1 060 hPa. Se även avsnittet Teknisk information nedan och märkningen på enheten. Symbolen längst till vänster gäller för förvaring och transport. Låt lyften nå rumstemperatur innan batterierna laddas eller lyften används. Lyften får inte förvaras på en dammig plats och batteriet måste skyddas från direkt solljus.







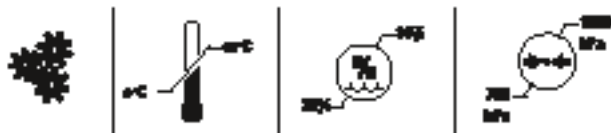





## Användning

Lyften ska användas vid följande driftsförhållanden:  $5\text{ }^{\circ}\text{C}$ – $40\text{ }^{\circ}\text{C}$ , relativ luftfuktighet 20–80 % icke-kondenserande, samt 700–1060 hPa. Se även avsnittet Teknisk information nedan och märkningen på enheten. Symbolen längst till vänster avser driftsförhållanden.



## Serviceavtal

Direct Healthcare Group erbjuder möjlighet att teckna serviceavtal för underhåll och återkommande provning av er mobillyft. Kontakta din lokala Direct Healthcare Grouprepresentant.

	Eva400	Eva450/ Eva 600
	Blå/vit Läs bruksanvisningen	
	Får ej kasseras i hushållssoporna	
	Produkten uppfyller kraven 2017/745, (MDR)	
	Typ B, enligt skyddsgrad mot elektrisk chock	
	Apparaten är avsedd för inomhusbruk	
	Klass II, dubbel isolering	
	Denna produkt är testad och godkänd med hänsyn till säkerhet på arbetsplatsen enligt kraven stipulerade i US Occupational Safety & Health Administration. "US" står för uppfyllandet av kraven från amerikanska myndigheter, "C" för uppfyllande av kanadensiska krav.	
	Gul/Svart Internationell generell varningssymbol	
 Do not push	Röd/svart Förflytta inte lyften via ställdonet	
 ON 2min OFF 18min	Driftcykel: 2 min i aktivt läge (PÅ), 18 min i viloläge (AV).	

	Eva400		Eva600
<b>Lyfthastighet:</b>	34 mm/s utan belastning.		
<b>Batterier</b>	2 st 12 V, 2,9 Ah ventilreglerade slutna blyack. s.k. gelbatterier.		
<b>Laddare</b>	Extern: Linak CH01 (9000368) Nätspänning 100-240VAC (50-60 Hz). Max. 400 mA	Intern: Inkluderad kabel. Max. 400 mA	
<b>Motor (lyftpelare)</b>	DC 24 V, 5 A. IP X4. Drifttid: 10% maximal löpande drifttid på 2 minuter, max 5 riktningsändringar per minut. Push: 6000N.	DC 24 V, 10 A. IP X4. Drifttid: 10% maximal löpande drifttid på 2 minuter, max 5,5 riktningsändringar per minut. Push: 10 000N.	
<b>Motor (underrede)</b>	24 V, 5 A, IP X4. Drifttid: 10% maximal löpande drifttid på 2 minuter, max 5 riktningsändringar per minut. Push: 3000N.	DC 24 V, 3 A. IP X4. Drifttid: 10% maximal löpande drifttid på 2 minuter, max 5,5 riktningsändringar per minut. Push: 3000N.	
<b>Ljudnivå</b>	Med last: upp: 43 dB(A) ner: 44 dB(A).	Med last: upp: 74,7 dB(A) ner: 52,6 dB(A).	
<b>Material</b>	Aluminium		
<b>Nödsänkning</b>	Manuell och elektrisk		
<b>Hjul</b>	Fram 100 mm, bak 100mm		
<b>Vikt</b>	34 kg		35 kg
<b>Skyddsklass</b>	IP X4		
<b>Förväntad livslängd</b>	10 år		
<b>Förväntad livslängd för tillbehör</b>	Läs handboken eller informationsbladet för varje tillbehör		
<b>Tryckkraft knappar på handkontroll</b>	4 N		
<b>Vänddiametern</b>	1340 mm		
<b>Maxbelastning</b>	180 kg	205 kg	270 kg
<b>Driftsförhållanden</b>	5 °C–40 °C, relativ luftfuktighet 20–80 % icke-kondenserande, samt 700–1060 hPa lufttryck.		
<b>Förvarings- och transportförhållanden</b>	-10 °C– 50°C, relativ luftfuktighet 20–80 % icke-kondenserande, samt 700–1060 hPa lufttryck.		

# EMC

Lyften har testats och godkänts enligt gällande regelverk för blockering av elektromagnetiska störningar (EMI) från externa källor. Lyften har testats enligt standarden IEC60601-1-2 utgåva 4.

Vissa förfaranden kan bidra till lägre elektromagnetisk störning, till exempel att endast använda lyften i de avsedda användningsmiljöerna: i brukarens hem samt på vårdinrättningar.

Följande undantag från de avsedda användningsmiljöerna gäller: i närheten av högfrekvent kirurgisk utrustning samt i RF-skyddade rum där MRI-undersökningar utförs.

**WARNING:** Om enheten plötsligt stoppar, fungerar på ett oväntat sätt eller rör sig på ett avvikande sätt på grund av misstänkta elektromagnetiska störningar ska den stängas av. Starta sedan enheten igen och kontrollera att den fungerar innan den används. Om problemet kvarstår ska enheten användas i ett annat rum eller en annan miljö. Om annan utrustning utsätts för störningar ska dess funktion kontrolleras innan den används igen.

**WARNING:** Om enheten plötsligt stoppar eller fungerar på ett oväntat sätt på grund av misstänkta elektromagnetiska störningar ska den stängas av. Kontrollera sedan enhetens funktion och använd utrustningen i ett annat rum eller en annan miljö. Om annan utrustning utsätts för störningar ska dess funktion kontrolleras innan den används igen.

**WARNING:** Den här enheten bör inte användas i närheten av annan utrustning och inte staplas/ställas på annan utrustning, eftersom detta kan göra att enheten inte fungerar. Om sådan användning är nödvändig ska enheten och den andra utrustningen observeras för att kontrollera att de fungerar som de ska.

**WARNING:** Bärbar RF-kommunikationsutrustning (inklusive kringutrustning som antennkablar och externa antenner) får inte användas om den är mindre än 30 cm från någon del av lyften inklusive kablar, enligt tillverkarens anvisningar. Annars kan det hända att den här utrustningen inte fungerar som den ska.

# Eva400/Eva450/Eva600

SystemRoMedic



Brukermanual - Norsk

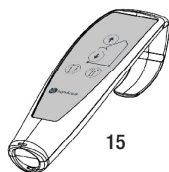
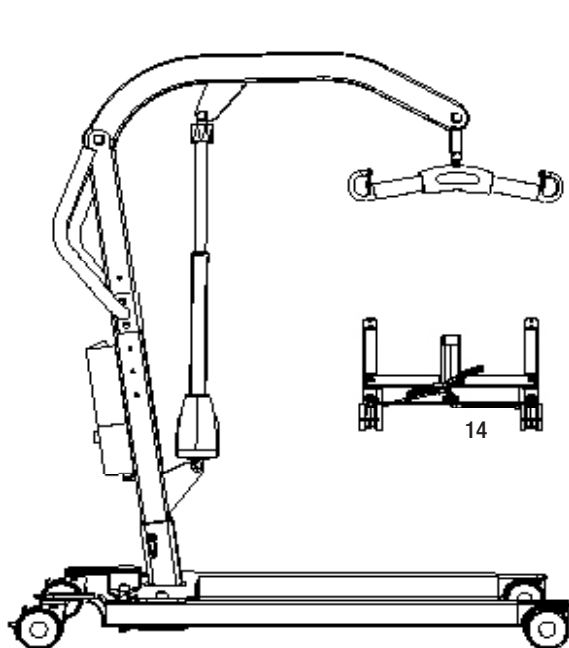

1. Løftearm
2. Mast
3. Håndtak
4. Batteri
5. Nødstopknapp på kontrollboks
6. Kontrollboks
7. Motor for breddejustering
8. Bakhjul med bremses
9. Løftebøyle med sikkerhetslåser
10. Forhjul
11. Nødsenkning (manuell)
12. Motor/aktuator for løftearm
13. Høydeinnstilling av løftepilar
14. Pedal for bredning (modell EM)
15. Håndkontroll

Den mobile løfteren Eva er utviklet for å dekke de fleste personløfterbehov. Sammen med rett tilbehør, er dette en personløfter som behersker løft fra både sittende og liggende. Eva er produsert hovedsakelig i aluminium, hvilket gir den en lav vekt i forhold til hva den klarer å løfte.

## Tenkt bruk av produktet

---

Eva er en flyttbar og bærbar enhet som sammen med godkjent utstyr brukes til å løfte og/eller forflytte pasienter i sittende eller liggende stilling fra seng til stol eller omvendt, samt overfører pasientene korte avstander innendørs ved behov. Eva reduserer risikoen for skader på pleiere under løfting. Brukes av pleiere som kan lese og forstå instruksjonen om hvordan løfteren skal brukes.

Eva skal brukes både ved hjemmepleie og i en profesjonell helseinstitusjon.

## Beskrivelse av utstyret

---

Eva brukes til å forflytte personer med fysisk uførhet (med liten eller ingen muskelfunksjon, blant annet tap av evnen til frivillige bevegelser) mellom to punkter, for eksempel seng og rullestol.

Eva skal brukes av pleiere (lekpersoner og helsepersonale) som har tilgang til og evne til å lese og forstå bruksanvisningen for Eva. Eva reduserer behovet for manuell løfting av pasienten, og dermed blir løftingen tryggere, og risikoen for jobberelaterede skader på pleieren reduseres.



## Sikkerhetskontroll

---

### Visuell inspeksjon

- Undersøk emballasjen for skade.
- Sjekk at riktig produkt har blitt levert.
- Kontroller løtefunksjonene regelmessig.

Kontroller at materialet ikke er skadet.

### Før bruk

- Sjekk at alle deler/komponenter er med i emballasjen.
- Sjekk at alt godkjent tilleggsutstyr er med i emballasjen.
- Sjekk at godkjenningssdokumentet for produktkvalitet er med i emballasjen. Ta vare på dette dokumentet i tilfelle fremtidig kontakt med produsenten.
- Kontroller at løfteren er riktig montert.
- Kontroller løtefunksjonen og understellsjusteringen.
- Kontroller kjørefunksjonen i alle retninger.
- Kontroller løtebøylekoblingen og at sikkerhetslåsen fungerer.



- Les alltid brukermanualene for alle hjelpemidler som benyttes i en forflytning.
- Oppbevar brukermanualen tilgjengelig for brukere av produktet.
- Sjekk at du alltid har rett versjon av brukermanualen tilgjengelig.
- De siste versjonene kan du laste ned fra vår hjemmeside: [www.directhealthcaregroup.com](http://www.directhealthcaregroup.com).
- Løfteren må bare brukes av personer som har fått opplæring i hvordan den brukes.
- Det er strengt forbudt å modifisere originalproduktet.

## Montering

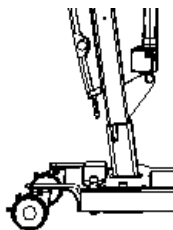

### Kontroller at samtlige deler følger med:

Mast og løftearm, løftemotor samt løftebøyle.

Understell med motor for breddejustering og låsehendel.

Kontrollboks samt batteripack. Håndkontroll.

Brukermanual og lader.

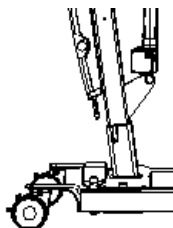

Lås hjulene på understellet. Monter masten på understellet.

Masten har tre ulike alternativer for innstilling av løftehøyde.

Sikre masten med låsehendelsen.

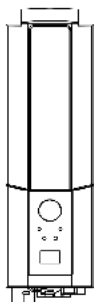

Eva450/Eva600: Plasser batteriet i kontrollboksen.

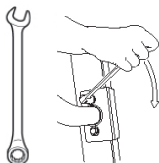

Monter kjørehåndtaket med to fastnøkler. (13 mm)

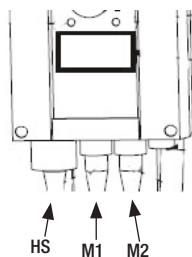

Koble til kablene: Kabelen for håndsettet i utgang HS, kabelen for løftemotoren i utgang M1 og kablene for understellsmotoren i utgang M2.

Utløs nødstoppen og utfør en sluttkontroll (se Sluttkontroll).



## Sluttkontroll

Kontroller at det ikke ligger igjen noen deler i pakken.  
Kontroller løfteren med tanke på slitasje og skader.  
Kontroller alle de fire hjulene og hjullåsene.  
Kontroller alle koblinger og fester, inkludert skruer og bolter.



Kontroller at nødstoppen fungerer ved å aktivere nødstoppknappen, og deretter trykke på opp- eller ned-knappen. Hvis det ikke skjer noe når du trykker på opp- eller ned-knappen, fungerer nødstoppen som det skal.

Eva450/Eva600

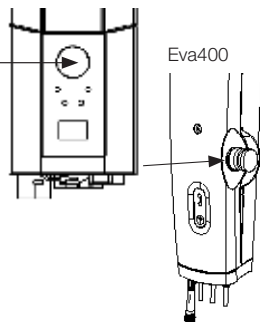

Trykk på opp-knappen på håndkontrollen og kjør løftearmen helt opp. Trykk deretter på ned-knappen og kjør løftearmen helt ned.

Kontroller at justeringen av understellets bredde fungerer. Trykk på knappen for breddejustering av understellet for å utvide understellet helt, og trykk deretter på den andre knappen for å gjøre understellet smalere igjen.

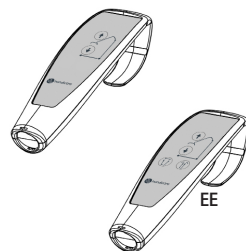

Test løftefunksjonen ved å løfte en person (ikke en bruker) med en godkjent løftesele.  
Kontroller samtidig nødsenkningfunksjonen med en person i løfteren. Se avsnittet om nødsenkning.

Hvis løfteren fungerer korrekt, kobler du til laderen og kontrollerer at ladelampen på kontrollboksen tennes.

### MERK!

Før løfteren brukes for første gang:

- må den lades i minst 4 timer. Se avsnittet om lading av batteriene.
- kontrollboksens serviceteller må nullstilles. Servicetelleren nullstilles ved å trykke samtidig på begge løfteknappene på håndkontrollen og holde dem inne i 5 sekunder. Et lydsignal indikerer at telleren er nullstilt.

Eva450/Eva600



Oppbevar manualen tilgjengelig for brukerne av produktet.

# Å bruke produktet



## Kontraindikasjoner, forholdsregler og advarsler

---

### Kontraindikasjoner

- Gulvløftere må ikke brukes til pasienter som veier mer enn maksimumsvekten som er oppgitt på etiketten på løfteren.
- Løfteren må ikke senkes ned i vann eller brukes i dusjen.
- Løfteren må ikke plasseres eller oppbevares i et fuktig miljø.
- Løfteren må ikke damprenjøres.
- Løfteren må ikke lades i et fuktig rom.
- Løfteren må ikke brukes i oksygenberikede miljøer.
- Gulvløfteren må ikke brukes utendørs, bare innendørs.
- Løfteren er ikke beregnet på forflytning av brukere over lange strekninger, bare korte.

### Forholdsregler

- Kontroller at gulvløfteren brukes på en tørr og plan overflate.
- Kontroller at gulvløfteren er riktig montert/satt sammen før første gangs bruk.
- Kontroller gulvløfteren hver gang den har vært foldet sammen/demontert etter all forflytning.
- Kontroller løftebevegelsen og undersøk hele bevegelsesområdet til aktuatoren.
- Undersøk løftere én gang i året for å oppdage tegn på skade.
- Kontroller om håndkontrollen har tegn på slitasje.
- Kontroller at merkene på håndkontrollen er i samsvar med løttefunksjonene.
- Kontroller batteristatus.
- Ved årlig service noteres antallet løft som aktuatoren har utført. Følg så relevant fremgangsmåte.
- Det er viktig at brukeren aldri er alene under forflytning.
- Garantien gjelder bare hvis reparasjoner eller endringer blir gjort av personell som er autorisert av Direct Healthcare Group.
- Kontroller at det ikke finnes hindringer eller mennesker i veien for løfteren.
- Behandle batteriet forsiktig. La det ikke falle i gulvet.
- Bruk bare batterier og kabler som er beregnet på løfteren.
- Kontroller at alt løftetilbehør er justert etter tyngdepunktet og kan bevege seg fritt.
- Sett på bremsene når løfteren ikke er i bruk.
- Lav fart anbefales når bruker transporteres med løfteren.
- Pass på at du ikke kjører gulvløfteren over terskler med høy fart eller kraft.
- Kjør bakhjulet på gulvløfteren først over terskler. Nærm deg terskler med lavere fart og varsle brukeren om terskelen som skal passeres.

## Advarsler

- Pleieren må kunne lese og forstå håndboken/bruksanvisningen for produktet.
- Det er viktig bare å bruke godkjent tilleggsutstyr for å forhindre utilsikket løsning av komponenter og mulig fall som kan føre til pasientskade.
- Bruk forsiktige og kontrollerte bevegelser når du flytter løfteren, så det ikke oppstår svingninger og skade fra støt mot møbler og andre gjenstander i omgivelsene.
- For optimal funksjon og sikkerhet bør produktet undersøkes jevnlig, se vedlikeholds-/servicehåndboken.
- Løftetilbehør må være riktig montert og testet i forhold til brukerens behov og funksjonsevne.
- En må utvise spesiell forsiktighet ved bruk av sterke strømkilder, som diatermi og lignende, så diatermikabler ikke plasseres på eller i nærheten av utstyret. Kontakt en representant fra Direct Healthcare Group i tvilstilfeller.
- Prøv aldri å løfte løfteren etter styret eller løftearmen.
- Stå aldri på løfteren når den er i bruk.
- La aldri brukere eller pasienter være alene under forflytning.
- Flytt aldri løfteren ved å trekke i aktuatoren.
- Under et løft må brukeren være over understellet til løfteren under hele løfteprosessen, ellers kan løfteren tippe. Ikke flytt brukeren til, eller start et løft fra, utsiden av understellet til løfteren.

## Restrisiko

Risiko	Fare	Informasjon om risikokontrolltiltak
Risiko for brukere	Velting av utstyret	Hvis et løft begynner når brukeren er for langt utenfor understellet til løfteren, eller hvis en bruker som sitter i en slynge, blir flyttet utenfor understellet til løfteren, kan utstyret velte og brukeren falle.  Under et løft må brukeren være over understellet til løfteren under hele løfteprosessen. Ikke flytt brukeren til, eller start et løft fra, utsiden av understellet til løfteren.
Risiko for materiale	Komponenter løsner eller går i stykker på grunn av korrosjon	Feil behandling av løfteren kan føre til at komponentene korroderer. Bruk løfteren innendørs. Den må ikke lagres eller brukes i vått eller fuktig miljø.  Se under Kontraindikasjoner, forholdsregler og advarsler og Vedlikehold for mer informasjon og detaljer om bruks- og oppbevaringsmiljø.

## Maksimumslast

Ulike produkter i det samme løftesystemet (løfteenhet, løftebøyle, løftesele og annet tilbehør) kan ha ulike tillatte sikre arbeidsvekter. Den laveste tillatte sikre arbeidsvekten bestemmer alltid den sikre arbeidsvekten for hele systemet. Kontroller alltid den sikre arbeidsvekten for løfteren og tilbehøret før bruk. Kontakt forhandleren hvis du har spørsmål.

## Lade batteriene

Når du hører et lydsignal under bruk av løfteren, indikerer det at batteriet må lades.  
Lad løfteren etter bruk for å sikre at batteriet alltid er fulladet.  
Lås hjulene når du lader batteriet.

### Eva450/Eva600:

1. Koble ladekabelen til en stikkontakt og til kontakten for ladekabelen. Symbolet for lading vises på displayet.
2. Kontroller at lampene på kontrollboksen tennes. Den grønne LED-lampen indikerer at laderen får strøm, og den gule LED-lampen indikerer at batteriet lades.
3. Ladingen stanser automatisk når batteriet er fulladet.

### Veggmontert lader

1. Fjern batteripakken fra løfteren og plasser den i den veggmonterte laderen.
2. Kontroller at LED-lampen på fronten av laderen tennes.

### Eva400

1. Kobl laderen i ladekabelen som kommer ut på undersiden av kontrollboksen.
2. Kobl laderen til et vegguttak (100-240 V AC).
3. Med laderen tilkoblet indikeres dette ved at en gul lampe lyser på kontrollboksen.



LED - indikerer



### MERK!

Før løfteren brukes for første gang må den lades i minst 4 timer.

Lad batteriene regelmessig for å oppnå maksimal batterilevetid. Vi anbefaler daglig lading når løfteren brukes daglig.

### Eva450/Eva600: Batteriinformasjon på displayet

Batteriets tilstand vises i fire stadier:

**Batteritilstand 1:** Batteriet er ok, ikke behov for lading (100–50 %).

**Batteritilstand 2:** Batteriet må lades (50–25 %).

**Batteritilstand 3:** Batteriet må lades (mindre enn 25 %). Et lydsignal høres når du trykker på en knapp i denne batteritilstanden.

**Batteritilstand 4:** Batteriet må lades. (17 V eller lavere) Ved denne batteritilstanden mister løfteren noe av sin funksjonalitet. I denne tilstanden er det bare mulig å føre løftearmen ned. Dessuten høres det et lydsignal når en kontrollknapp aktiveres. Symbolet veksler mellom de to bildene i 10 sekunder.

Batterisymbolet vises når kontrollboks er aktiv inntil strømmen brytes (2 minutter etter bruk). Det er ikke mulig å bruke andre batterityper enn BAJ1/BAJ2.

Batterinivået måles via spenningsnivået. Det betyr at det kan forekomme at batteriet f.eks. veksler fra tilstand 1 til tilstand 2 og tilbake til tilstand 1.

↑	12034
A+S	1257000
kg/lbs	7
RoMedic	90/360

### Avlesning av serviceinformasjon

Grunnleggende serviceinformasjon kan avleses på displayet. For å vise serviceinformasjonen på displayet trykker du på opp-knappen for løftearmen i et halvt sekund. Informasjonen vises i et halvt minutt eller inntil andre knapper aktiveres.

- Totalt utførte sykluser
- Total drift for aktuatoren (ampere x sekunder i bruk)
- Totalt antall overbelastninger
- Dager siden siste service/Dager mellom servicier

## Håndkontroll

### Heve/senke løftearmen

Symbolet indikerer bevegelsesretningen.

Bevegelsen stopper så snart du slipper knappen.

Hvis løftearmen støter på en hindring når den senkes, kommer løfteren til å stoppe bevegelsen umiddelbart. For å kunne fortsette må løftearmen heves litt ved å bruke håndkontrollen. Deretter kan man senke den igjen.

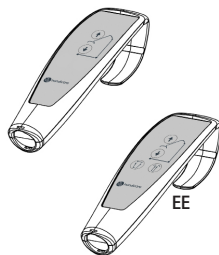

### Elektrisk justering av understellets bredde (EE)

Markeringer på knappene på håndkontrollen indikerer funksjonen.

Bevegelsen stopper så snart du slipper knappene.

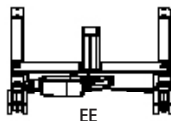

### Manuell justering av understellets bredde (EM)

Trykk ned de respektive pedalene på baksiden av løfteren for å gjøre understelet bredere eller smalere.



## Bytte batteriet

Eva450/Eva600

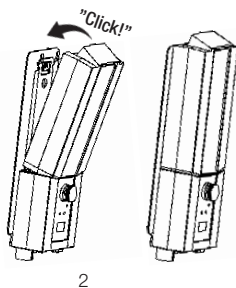
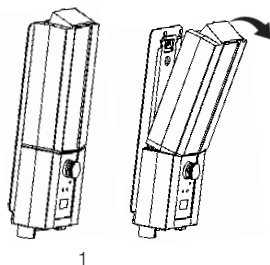

## STOP Nødstop

### Slik aktiverer du nødstoppen

Trykk inn den røde nødstopppknappen på kontrollboksen.

### Tilbakestilling

Drei knappen i pilens retning inntil knappen spretter ut.

For å hindre at batteriet utlades anbefaler vi at nødstopppknappen trykkes inn når løfteren ikke er i bruk.

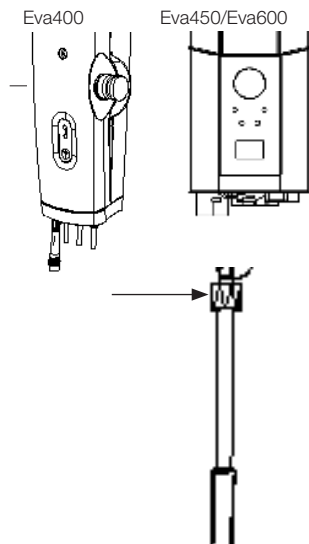

## Nødsenkning

### Manuell nødsenkning

For manuell nødsenkning drei den runde plastmansjetten på aktuatoren med urviserne.

### Elektrisk nødsenkning

For elektrisk nødsenkning bruk ned-knappen på kontrollboksen. Bruk en smal gjenstand, f.eks. en penn.

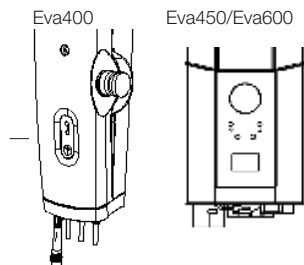

## Bremser

### Låsing av hjulene

Brems bakhjulene ved å trykke ned bromspedalen på hvert bakhjul med hjelp av foten.

Hjulene bør holdes ulåst under løft av brukere, slik at løfteren skal kunne stille seg inn etter brukerens tyngdepunkt.

Hjulene skal kun låses under løft fra gulv. Dette for å eliminere risiko for at løfteren ruller inn i brukerens hode.



Låste hjul under løft øker risikoen for at løfteren kan tippe.

### Låse opp hjulene

Lås opp hjulene ved å trykke bromspedalen oppover ved hjelp av foten.

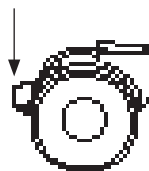

## Feilsøking

### Hvis justering av løfteren ikke kan aktiveres, sjekk følgende

- At nødstopknappen ikke er trykket inn.
  - At alle kabler er ordentlig og sikkert tilkoblet. Trekk ut kontakten og koble den godt til igjen.
  - At batterilading ikke pågår.
  - At batteriet er ladet.
- Hvis løfteren ikke fungerer som den skal, kontakt forhandleren.

### Hvis løfteren avgir uvanlige lyder

- Prøv å fastslå hvor lyden kommer fra. Ta løfteren ut av drift og kontakt forhandleren.

# Bruksanvisning

1. Ikke bruk løfteren hvis du ikke har fått ordentlig opplæring i bruk av løftere og slynger.  
Ikke bruk løfteren før du har lest håndboken for både løfter og slynger.
2. Utfør en risikovurdering, som vil vise om det trengs en eller flere pleiere.
3. Kontroller alltid løfteren før bruk. Vær spesielt nøye med å sjekke hjul, muttere, løftearm, løftebøyle og etiketter. Håndboken viser hvordan løfteren skal kontrolleres før bruk.
4. Før bruk av løfteren må du alltid planlegge og vurdere risiko for løfting og forflytting:
  - a. Sjekk egnetheten i miljøet der du planlegger å utføre løftingen, og lag så en plan for oppgaven.
  - b. Sjekk om både løfteren og slyngen du planlegger å bruke, fungerer som de skal. Fyll ut alle nødvendige skjemaer før bruk.
  - c. Sjekk at løfterens batteri er ladet opp.
  - d. Sjekk at løfteren har vært ettersett.
  - e. Inspiser løfteren og slyngen visuelt for tegn på skade eller defekter.
  - f. Pass på at størrelsen og typen av slynge er riktig for brukeren.
5. Bruk løfteren som en mobil løftestasjon. Ikke kjør den hvis du ikke må. Planlegg en kort forflytning ved å flytte stoler, tepper og andre møbler som kan komme i veien.
6. Plasser slyngen på brukeren før du setter løfteren bort til brukeren. Vurder tilleggsutstyr som EasyGlide Ovals, FootStool og Slide Sheets, som kan hjelpe deg å bruke slyngen.
7. Flytt løfteren sakte mot brukeren. Hold den ene hånden mellom løftebøylen og brukeren, slik at du ikke kommer til å slå brukeren med løftebøylen.
8. Fest løkkene fra slyngen til løftebøylen. Begynn med de øverste. Sjekk at løftebøylen ikke dreier og slår borti brukeren. Etter å ha festet alle seletokker, må du sjekke at alle er inne i sikkerhetslåsen ved å trekke sløyfene ned.
9. Fremgangsmåte ved løfting:
  - a. Løfting av en bruker fra en stol/toalett/rullestol gjøres for det meste ved å plassere løfteren foran stolen eller komme fra siden.
  - b. Ved løfting av en bruker fra sengen, er det lettest å heve hodeenden av sengen og løfte brukeren fra sittende stilling. Hvis du må løfte fra liggende stilling, trekker du inn de nedre stroppene på slyngen, så de ikke skal gli oppover/til området rundt skrittet. De nedre delene av slyngen må ikke berøre hverken kneleddet eller området rundt skrittet.
  - c. Ved løfting av en bruker fra gulvet er det lettest hvis brukeren sitter på gulvet. Hvis det ikke er mulig, er vanligste metode å plassere løfteren slik at en pute under brukerens hode kommer i hjørnet nær understellet til løfteren og nærmere den ene siden av masten. Husk å låse hjulene!





10. Bruk opp-knappen på håndkontrollen for å løfte brukeren. Fortsett å løfte til stroppene er stramme og det er like før brukeren løftes. STOPP så og foreta en sikkerhetskontroll.
  - a. Kontroller at løftebøylen er horisontal. Hvis ikke, betyr det at slyngen ikke er riktig plassert, og at brukeren ikke blir riktig løftet.
  - b. Kontroller at stroppene ikke sitter fast i rullestol, sengegjerdet og andre gjenstander.
  - c. Kontroller at seleløkkene er forhindret fra å gli på løftebøylen med de lukkede sikkerhetslåsene.
  - d. Kontroller at brukeren er klar, komfortabel og trygg i slyngen ved å spørre ham eller henne.
  - e. Sjekk at løftebøylen ikke berører brukerens hode.
  - f. Sjekk at hjulene ikke er låst eller blokkert. De bør bare være låst hvis du løfter fra gulvet. Fra dette punktet i strammingen kan du løsne bremsene.
11. Trykk på OPP-knappen igjen og løft brukeren opp.
12. Forflytt brukeren sakte mot bestemmelsesstedet. Gjør forflytningen så kort som mulig.
13. Senking:
  - a. Ved senking ned på en seng, er det ofte best å hjelpe brukeren opp i sittende stilling. Hev derfor hodeenden av sengen før du senker brukeren. Hvis du senker til lateral stilling, må du passe på at brukeren ikke plasseres for høyt opp i sengen, slik at han eller hun kan slå hodet i hodegjerdet på sengen.
  - b. Hvis du senker brukeren ned i en stol, må du passe på at brukeren kommer så langt tilbake i stolen som mulig.
14. Trykk NED-knappen for å senke brukeren. Under senking må du passe på at løftebøylen ikke slår brukeren i hodet. Når brukeren kommer ned og berører stolen, må du prøve å flytte løfteren og løftebøylen bort fra ansiktet på brukeren. Bremsene må da være av. Senk, slik at stroppene fra slyngen ikke er stramme, og utløs seleløkkene fra løftebøylen. Flytt løfteren bort, slik at du har nok plass til å fjerne slyngen.
15. Et tips:
  - a. Det kan være lettere å plassere slyngen hvis du bruker ReadySlide eller EasyGlide Oval.
  - b. Sjekk at hjulene triller lett for du flytter på løfteren. Det kan være nødvendig å rengjøre eller skifte dem ut. Hvis det fremdeles er vanskelig å flytte løfteren, kan problemet skyldes at gulvet er for mykt, eller at vekten av brukeren er for høy for én pleier. Hvis det ikke er mulig, utfører du en risikovurdering og ser om du må tilkalle flere pleiere eller bruke en annen type løfter, for eksempel en takheis.
16. Hvis du har spørsmål, kan du snakke med pasienthåndteringsveileder eller oss hos Direct Healthcare Group. Det som er best for én bruker, passer kanskje ikke for en annen.

# Tilbehør

## Forventet levetid for tilleggsutstyr

Se håndboken eller informasjonsarkene angående det aktuelle tilleggsutstyret

### Løfteseler

Produktlinjen Direct Healthcare Group SystemRoMedic™ består av et bredt utvalg av funksjonelle og komfortable løfteseler av høy kvalitet som er tilpasset for alle typer løfting og for brukere med ulike behov. Løfteselene er tilgjengelige i flere materialer og størrelser fra XXS til XXL. Det finnes også spesialmodeller av løfteselene i størrelse XXXL og XXXXL for ekstremt store og tunge brukere. Alle modellene er sikre og svært lette å bruke.



### Løftebøyler

SlingBar er en topunkts løftebøyle i aluminium som finnes i fire varianter med ulik bredde. Alle varianter av SlingBar har sikkerhetslåser som hindrer at remmene glir ut av løftebøylen, og alle varianter er beregnet på brukere med vekt opptil 300 kg. For å få bedre plass i en løftesele når man bruker SlingBar topunkts løftebøyle, kan man bruke SlingBarSpreader M sidestenger som et tilbehør. SlingBarSpreader M åpner opp løfteselen og gir en mer tilbaketrukket posisjon.

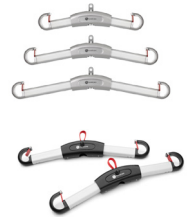

SlingBar XS art.nr.: 70200071

SlingBar S art.nr.: 70200001

SlingBar M art.nr.: 70200002

SlingBar L art.nr.: 70200003

SlingBarSpreader M art.nr.: 70200042

StretcherBar, art.nr.: 70200006, og StretcherSling, art.nr.: 46502007, for løfting i liggende posisjon.

SlingBar RFL X4, art.nr.: 70200017, er en firepunkts løftebøyle som er designet for å gi mer plass i selen, f.eks. for svært overvektige og/eller smertefølsomme brukere.

QuickLink art.nr.: 70200101



### Håndkontroll

Håndkontroll HB33-6, art.nr.: 70200089, med indikator for service, batteristatus og overbelastning.



### Vekter

Charder MHS2500 brukes sammen med en stasjonær eller mobil løfter for å veie brukere.

Art.nr.: 70100002, Sikker arbeidsvekt: 300 kg

Art.nr.: 70200003, Sikker arbeidsvekt: 400 kg



### Hjelpemidler for posisjonering

Produktlinjen Direct Healthcare Group SystemRoMedic™ inkluderer et bredt utvalg av funksjonelle, komfortable posisjoneringshjelpemidler av høy kvalitet. De kan tilpasses for ulike typer løfting og for brukere med ulike behov.

## Vedlikehold

Det må utføres en grundig inspeksjon av løfteren minst en gang per år. Inspeksjonen må utføres av autorisert personale og i samsvar med Direct Healthcare Groups servicemanual.

Reparasjoner og vedlikehold må bare utføres av autorisert personale som bruker originale reservedeler.



Brukte batterier skal leveres til nærmeste gjenvinningsstasjon. Brukte batterier kan også returneres til Direct Healthcare Group eller en Direct Healthcare Group-forhandler for gjenvinning.

### Rengjøring/desinfeksjon

Rengjør om nødvendig løfteren med en klut dyppet i varmt vann eller en såpeløsning. Sjekk at hjulene er frie for smuss og hår. De elektroniske komponentene (batteri, kontrollboks, håndkontroll, aktuatorer, kabler) bør bare rengjøres med en fuktig klut. For å unngå å avfette stempelstengene bør aktuatorene trekkes tilbake til minste slaglengde og uten last før rengjøring. Pass på at løfteren blir nøye tørket etter rengjøring. Må ikke damprenses på grunn av korrosjonsrisiko. Bruk ikke rensedmidler som inneholder fenol eller klor, ettersom dette kan skade materialet. Hvis det er nødvendig å desinfisere produktet, bør du bruke 70 % etanol, 45 % isopropanol eller lignende. Anbefalt rengjøringsfrekvens er ukentlig, og muligens oftere, avhengig av brukshyppighet.

### Oppbevaring og transport

Hvis løfteren ikke skal brukes på en stund eller f.eks. under transport, anbefaler vi at nødstopknappen trykkes inn. Løfteren bør transporteres og lagres ved en temperatur fra -10 °C til +50 °C og i normal fuktighet, 20–80 %, ikke-kondenserende. Lufttrykket bør være mellom 700 og 1060 hPa. Se også Teknisk informasjon nedenfor, og merkingen på utstyret. Symbolet til venstre angir lagring og transport. La løfteren nå romtemperatur før batteriene lades eller før den brukes. Løfteren bør ikke lagres slik at den utsettes for støv, eller slik at batteriet blir utsatt for direkte sollys.







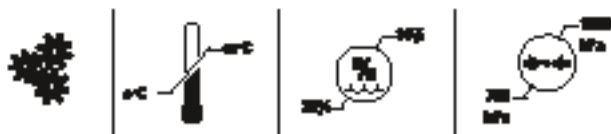





### Anvendelse

Bruksmiljøet bør være 5 °C til 40 °C, relativ fuktighet 20 % til 80 %, ikke-kondenserende, og atmosfærisk trykk 700 til 1060 hPa. Se også Teknisk informasjon nedenfor, og merkingen på utstyret. Symbolet til venstre viser driftsforhold.



### Serviceavtaler

Direct Healthcare Group tilbyr serviceavtaler for vedlikehold og regelmessig testing av din mobile løfter. Kontakt din lokale Direct Healthcare Group-representant.

	Eva400	Eva450/ Eva 600
	Les brukermanualen	
	Må ikke kastes sammen med husholdningsavfall	
	Produktet overholder kravene 2017/745, (MDR)	
	Type B grad av beskyttelse mot elektrisk sjokk	
	Enheten er beregnet for innendørs bruk	
	Klasse II , dobbeltisolert	
	Dette produktet er testet og godkjent med hensyn til sikkerhet på arbeidsplassen i samsvar med kravene i US Occupational Safety & Health Administration. " USA " står for oppfyllelse av kravene til amerikanske myndigheter, " C" for overholdelse kanadiske krav.	
	Gul/Svart Internasjonalt generelt varselsymbol	
	Rød/svart Unngå å skyve eller trekke løfteren etter aktuatoren	
	Driftssyklus: 2 min. i aktiv modus (PÅ), 18 min. i hvilemodus (AV).	

## Teknisk informasjon

	Eva400		Eva600
Løfthastighet	34 mm/s uten belastning.		
Batterier	To 12V, 2,9 Ah ventilregulerende lukkede gelebatterier.		
Lader	Ekstern: Linak CH01 (9000368) Nett 100-240VAC (50-60 Hz). Maks 400mA	Intern: Inkludert kabel. Maks 400mA	
Motor (løftepilar)	DC 24V, 5 A. IP X4. ved maksimal løpende driftstid på 2 minutter, maks. 5 retningsendringer per minutt. Push: 6000N.	DC 24V, 10 A. IP X4. Driftstid: 10 % ved maksimal løpende driftstid på 2 minutter, maks. 5,5 retningsendringer per minutt. Push: 10 000 N.	
Motor (understell)	24V, 5 A, IP X4. Drifttid: 10% maksimal løpende drifttid på 2 minutter, maks 5 retningsendringer per minutt. Push: 3000N.	DC 24 V, 3 A. IP X4. Drifttid: 10 % maksimal løpende drifttid på 2 minutter, maks 5,5 retningsendringer per minutt. Push: 3000N.	
Lydnivå	Med last: opp: 43 dB(A) ned: 44 dB(A).	Med last: opp: 74,7 dB(A) ned: 52,6 dB(A).	
Materiale	Aluminum		
Nødsenking	Mekanisk og elektrisk		
Hjul	Foran 100 mm, bakre 100mm		
Vekt	34 kg		35 kg
IP klasse	IP X4		
Forventet levetid	10 år		
Forventet levetid for tilleggsutstyr	Se håndboken eller informasjonsarkene angående det aktuelle tilleggsutstyret		
Trykkraft - knapper på håndkontrollen	4 N		
Rotasjonsdiameter	1340 mm		
Maxbelastning	180 kg	205 kg	270 kg
Driftsmiljø	5 °C til 40 °C, relativ fuktighet 20 % til 80 % ikke-kondenserende og atmosfærisk trykk 700 til 1060 hPa.		
Oppbevarings- og transportforhold	-10 °C til 50 °C, relativ fuktighet 20 % til 80 % ikke-kondenserende og atmosfærisk trykk 700 til 1060 hPa.		

# EMK

Løfteren er testet for samsvar med nåværende regulerende standarder angående kapasitet til å blokkere EMI (elektromagnetisk interferens) fra eksterne kilder. Løfteren er testet etter IEC60601-1-2 utgave 4.

Noen prosedyrer kan bidra til å redusere elektromagnetisk interferens, som å overholde tilsiktet miljø: miljø for medisinsk utstyr til hjemmet og profesjonelle helseinstitusjoner.

Følgende er unntak fra ovennevnte miljø: i nærheten av HF-kirurgisk utstyr og i et RF-skjermet rom for ME-SYSTEM til magnetresonanstomografi.

**ADVARSEL:** Dersom enheten slutter å fungere, virker på uventet vis eller beveger seg utilsiktet på grunn av mulig elektromagnetiske forstyrrelser eller interferens, bør den slås av. Den bør slås på igjen og funksjonen bekreftes før bruk. Hvis problemet vedvarer, bør enheten brukes i et annet rom eller miljø. Dersom annet utstyr blir forstyrret, bør funksjonen bekreftes før videre bruk.

**ADVARSEL:** Dersom enheten slutter å fungere, virker på uventet vis på grunn av mulig elektromagnetiske forstyrrelser eller interferens, bør den slås av. Funksjonen bør bekreftes og utstyret brukes i et annet rom eller miljø. Dersom annet utstyr blir forstyrret, bør funksjonen bekreftes før videre bruk.

**ADVARSEL:** Bruk av dette utstyret ved siden av eller stablet oppå annet utstyr bør unngås, da det kan føre til feil bruk. Hvis slik bruk er nødvendig, bør dette utstyret og det andre utstyret observeres for å kontrollere om det fungerer normalt.

**ADVARSEL:** Bærbart RF-kommunikasjonsutstyr (inkludert eksternt utstyr, som antennekabler og eksterne antenner) bør ikke være nærmere enn 30 cm (12 tommer) fra noen del av løfteren, inkludert kablene som er angitt av produsenten. Ellers kan ytelsen til utstyret forringes.

# Eva400/Eva450/Eva600

SystemRoMedic



Brugsvejledning - Dansk

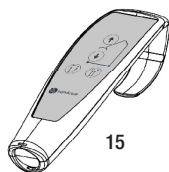
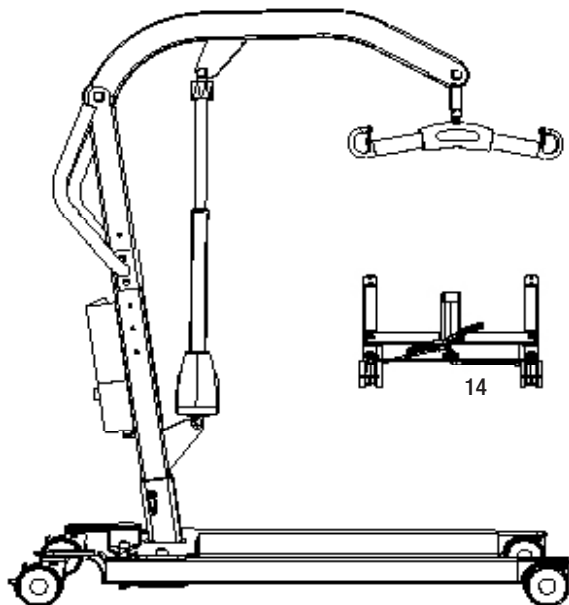

1. Løftearm
2. Løftemast
3. Skubbehåndtag
4. Batteri
5. Nødstop på kontrolboks
6. Styreboks
7. Motor til benspredning
8. Baghjul med bremse
9. Løfteåg med afkrogningsbeskyttelse
10. Forreste hjul
11. Nødsænkning (manuel)
12. Motor/aktuator til løftearm
13. Højdejustering af løftesøjle
14. Manuel benspredning (EM)
15. Håndbetjening

Den mobile løfter Eva er udviklet til at dække de fleste behov for en personløfter sammen med det rette løftetilbehør. Det er en personløfter, som kan klare både siddende og liggende løft. Eva er for en stor del fremstillet af aluminium, hvilket giver den en lav vægt i forhold til, hvad den kan løfte.

## Tilsligtet brug af produktet

---

Eva er en flytbar og bærbar enhed, som i forbindelse med godkendt tilbehør hjælper med til at løfte og/eller overflytte patienter i siddende eller supin stilling fra seng til stol eller omvendt samt at flytte patienter over korte afstande indendørs, når der er behov for det. Eva reducerer risikoen for skader på hjælperne i løftesituationen. Skal anvendes af hjælpere, som kan læse og forstå vejledningen i brug af personløfteren.

Eva er beregnet til brug såvel i hjemmeplejemiljø som i professionelt sygehushmiljø eller lignende.

## Beskrivelse af anordningen

---

Eva er beregnet til at overflytte personer med fysisk funktionsnedsættelse (med lidt eller ingen muskelfunktion, herunder tab af frivillige bevægelsesfunktioner) mellem to punkter, f.eks. seng og kørestol.

Eva skal betjenes af hjælpere (lægpersoner og sundhedspersonale), som har adgang til og evne til at læse og forstå brugsanvisningen til Eva. Eva reducerer behovet for manuelt løft af patienten og gør dermed løftesituationen mere sikker og reducerer plejepersonalets arbejdsrelaterede skader.



## Sikkerhedskontrol

---

### Visuel inspektion

- Efterse emballagen for eventuelle skader.
- Kontrollér, at det rette produkt er blevet leveret.
- Kontrollér regelmæssigt personløfterens funktioner.
- Kontrollér for at sikre, at materialet er frit for skader.

### Før brug

- Kontrollér, om alle dele/komponenter er inkluderet i emballagen.
- Kontrollér, om alt godkendt tilbehør er inkluderet i emballagen.
- Kontrollér, om dokumentet til godkendelse af produktkvaliteten medfølger i emballagen. Gem dette dokument af hensyn til fremtidig kontakt med fremstilleren.
- Kontrollér, at personløfteren er korrekt samlet.
- Kontrollér løftefunktion og indstilling af basisbredden.
- Kontrollér kørefunktionen i alle retninger.
- Kontrollér ophængsbøjletilslutningen og sikkerhedslåsens funktion.



## Læs altid brugsvejledningen

---

- Læs altid brugsvejledningen for alle hjælpemidler, som anvendes ved en forflytning.
- Opbevar brugsvejledningen tilgængeligt for brugere af produktet.
- Sørg for, at du altid har den korrekte version af brugsvejledningen.
- Den seneste version kan downloades fra vores hjemmeside [www.directhealthcaregroup.com](http://www.directhealthcaregroup.com).
- Den mobile ståløfter må kun anvendes af personer, som er uddannede i håndteringen af ståløfteren.
- Ståløfteren må under ingen omstændigheder modificeres.



## Montering

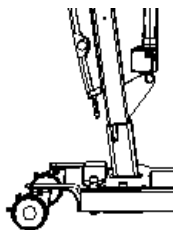

**Kontroller, at samtlige dele er med:**

Mast med løftearm, løftemotor samt løfteåg.  
Understel med spredningsmotor og håndtag.  
Styreboks samt batteri. Håndbetjening.  
Brugsanvisning, opladningskabel.

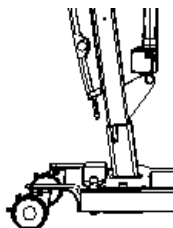

Lås hjulene på understellet. Placer masten på understellet.  
Løftesøjlen har tre forskellige muligheder for indstilling af løftehøjde.

Sorg for at sikre løftesøjlen med håndtaget.

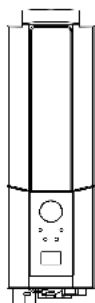

Eva450/Eva600: Placer batteriet i fæstet på styreboksen.

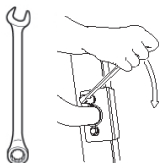

Monter skubbehåndtaget med to skrueøgler. (13 mm)

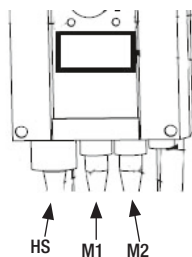

Tilslut kablerne: Kabel til håndbetjening i HS, kabel til løftemotoren på løftesøjlen i udtag M1 og kabel til benspredningsmotoren i udtag M2.  
Frigør nødstopet, og foretag en endelig inspektion (se endelig inspektion).

## Endelig inspektion

Kontroller, at der ikke ligger nogen dele tilbage i emballagen.  
Efterse løfteren for at opdage eventuelle tegn på skader.  
Kontroller alle fire hjul samt bremsen.  
Efterse alle tilslutninger, skruer og bolte.



Kontroller, at nødstopfunktionen fungerer ved at trykke knappen ind og derefter trykke på op- eller ned-knappen. Hvis der ikke sker noget, så fungerer nødstopfunktionen.

Eva450/Eva600

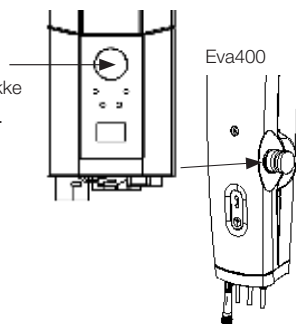

Tag håndbetjeningen, tryk på op-knappen, og kørløftearmen hele vejen op.  
Tryk derefter på ned-knappen, og kørløftearmen hele vejen ned.  
Test benspredningen. Tryk på knappen til benspredning, kørbenene ud i yderste position, og tryk derefter på den anden knap for at kører dem ind i igen.

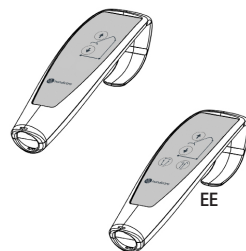

Test løfterens funktion ved at løfte en person (ikke brugeren) med godkendt løftesejl.  
Kontroller samtidig, at nødsænknningen fungerer med en person i løfteren, se kapitlet Nødsænknning.

Hvis løfteren fungerer fejlfrit, tilslut opladeren, og kontroller, at opladningsampen lyser på kontrolboksen.

### BEMÆRK!

Inden løfteren tages i brug første gang skal:

- den oplades i 4 timer. Se kapitlet Opladning af batteri.
- Serviceindikatoren i kontrolboksen nulstilles. Dette gøres ved at trykke samtidig på begge løfteknapper på håndbetjeningen og holde dem inde i 5 sekunder. Et lydsignal angiver, at serviceindikatoren er nulstillet.

Opbevar manualen tilgængeligt for brugere af produktet.

Eva450/Eva600



# At anvende produktet



## Kontraindikationer, sikkerhedsforanstaltninger og advarsler

---

### Kontraindikationer

- Gulvlifte må ikke anvendes af patienter over den maksimumhøjde, der er angivet på personløfternes etiket.
- Personløfteren må ikke nedsænkes i vand eller bruges i bruserum.
- Personløfteren må ikke efterlades eller opbevares i våde eller fugtige omgivelser.
- Personløfteren må ikke rengøres med damp.
- Personløfteren må ikke oplades i et vådrum.
- Personløfteren må ikke anvendes i iltberigede miljøer.
- Gulfliften må ikke anvendes udendørs, kun indendørs.
- Personløfteren er ikke beregnet til længere transport af brugere, kun til korte forflytninger.

### Sikkerhedsforanstaltninger

- Kontrollér, at gulvliften anvendes på en tør og korrekt nivelleret flade.
- Kontrollér at gulvliften er korrekt monteret/samlet, før den tages i brug første gang.
- Kontrollér gulvliften efter hver sammenklapning/demontering og efter enhver transport.
- Kontrollér løftebevægelsen og efterse hele aktuatorens arbejdsområde.
- Efterse personløfteren en gang om året for eventuelle tegn på skader.
- Kontrollér, at den manuelle kontrol ikke udviser tegn på slitage.
- Kontrollér, at markeringerne på den manuelle kontrol er i overensstemmelse med løftefunktionerne.
- Kontrollér batteriniveaut.
- Notér ved den årlige service det antal løft, som aktuatoren har foretaget, og foretag handlinger i overensstemmelse hermed.
- Det er vigtigt aldrig at lade brugeren være alene under forflytningen.
- Garantien dækker kun, dersom reparationer eller ændringer er foretaget af personale, som er autoriseret hertil af Direct Healthcare Group.
- Kontrollér, at der ikke er nogen forhindringer eller mennesker i vejen for personløfteren.
- Håndtér batteriet forsigtigt. Det må ikke tabes.
- Brug kun batterier og ledninger, der er beregnet til personløfteren.
- Kontrollér at alt løftetilbehør til personløfteren passer til tyngden og kan bevæge sig frit.
- Aktivér bremserne, når personløfteren ikke er i brug.
- Det anbefales at benytte lav hastighed ved bevægelse af personløfteren, når brugeren benytter den.
- Pas på ikke at køre gulvliften hen over tærskler med stor hastighed eller kraft.
- Ved passage af en tærskel skal gulvliftens baghjul køres først over. Kør hen imod tærsklen med lavere hastighed og gør brugeren opmærksom på, at tærsklen kommer.

## Advarsler

- Hjelperen skal være i stand til at læse og forstå produktets manual/brugsanvisning.
- Det er vigtigt kun at bruge godkendt tilbehør for at undgå utilsigtet frigørelse af komponenter og efterfølgende fald, som kan medføre skade på patienten.
- Benyt forsigtige og blide bevægelser ved bevægelse af personløfteren for at undgå svingning og stødskader fra omgivende møbler og andre genstande.
- For at sikre optimal funktion og sikkerhed skal personløfteren inspiceres regelmæssigt, se Vedligeholdelse/ Servicemanualen.
- Løftetilbehør skal fastgøres og testes korrekt i forhold til brugerens behov og funktionsevne.
- Der skal udvises særlig forsigtighed ved brug af stærkstrømskilder, såsom diatermi og lignende, så diatermikablerne ikke placeres på eller i nærheden af enheden. I tvivlstilfælde kan en repræsentant fra Direct Healthcare Group spørges til råds.
- Forsøg aldrig at løfte den mobile løfteenhed i greb eller løftearm.
- Stå aldrig på personløfteren, når den er i drift.
- Efterlad aldrig en bruger uden opsyn under en forflytning.
- Flyt aldrig personløfteren ved at trække i aktuatoren.
- Under et løft skal brugeren være over løfterens understøtningspunkt under hele forflytningsproceduren for at undgå, at personløfteren vælter. Flyt aldrig brugeren eller start et løft fra et sted uden for enhedens understøtningspunkt.

## Restrisici

Risiko	Fare	Informationer om risikostyringsforanstaltninger
Brugerrisiko	Udstyret vælter	Hvis en personløfter startes med brugeren langt uden for løfterens understøtningspunkt, eller hvis en bruger, der sidder i et løftesejl, flyttes uden for personløfterens understøtningspunkt, kan det få enheden til at vælte, så brugeren falder ned.  Under et løft skal brugeren være over personløfterens understøtningspunkt under hele flytningsproceduren. Flyt aldrig brugeren eller start et løft fra et sted uden for enhedens understøtningspunkt.
Materialerisiko	Komponenter løsnes eller går i stykker på grund af korrosion	Ukorrekt behandling af personløfteren kan medføre, at komponenterne korroderer. Personløfteren skal bruges indendørs og må ikke opbevares i våde eller fugtige omgivelser.  Se afsnittene Kontraindikationer, sikkerhedsforanstaltninger og advarsler samt Vedligeholdelse for yderligere information og detaljerede oplysninger om anvendelse og opbevaringsmiljøer.

## Max. belastning

Forskellige produkter i den sammensatte løfteenhed (løfter, ophængsbojle, løftesejl, vægt og eventuelt andet løftetilbehør) kan have forskellige tilladte max. belastninger. Det er altid den laveste tilladte max. belastning på det respektive produkt i den sammensatte løfteenhed, som styrer. Kontroller altid den tilladte max. belastning på løfter og løftetilbehør før brug, og kontakt forhandleren i tilfælde af spørgsmål.

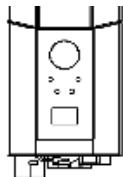

## Opladning af batteri

En tone ved brug af løfteren angiver, at batterierne skal oplades.  
Oplad løfteren efter brug, så batteriet altid er fuldt opladet.  
Lås løfterens hjul i forbindelse med opladning af batteriet.

### Eva450/Eva600:

1. Opladningskablet sættes i stikkontakten og i stikket til opladningskablet. Symbolet for opladning vises på displayet.
2. Kontroller, at lamperne på kontrolboksen lyser. Det grønne LED-lys bekræfter, at opladeren optager strøm, og det gule LED-lys angiver, at batteriet oplades.
3. Opladningen afbrydes automatisk, når batteriet er fuldt opladet.



### Eva400

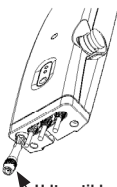

Udtag til ladekabel



### Vægmonteret oplader

1. Fjern batteripakken fra løfteren, og placer batteripakken i den vægmonterede oplader.
2. Kontroller, at LED-lyset på opladerens forside lyser.

### Eva400

1. Slut opladeren til ladekablet, som kommer ud fra styreboksens underside.
2. Sæt opladeren til en stikkontakt (100-240 V AC).
3. Når laderen er tilsluttet, lyser lampen på styreboksen gult.



### BEMÆRK!

Inden løfteren tages i brug første gang, skal den lades op i fire timer.  
Oplad batterierne regelmæssigt for maksimal levetid. Vi anbefaler opladning hver dag, løfteren anvendes.

### Eva450/Eva600: Batteriinformation på displayet

Batteristatus vises i fire trin:

**Batteristatus 1:** Ok. Batteriet skal ikke oplades (100 - 50 %).

**Batteristatus 2:** Batteriet bør oplades. (50 - 25 %)

**Batteristatus 3:** Batteriet skal oplades. (Mindre end 25 %) En tone høres ved tryk på knapperne ved denne batteristatus.

**Batteristatus 4:** Opladning af batteriet er påkrævet. (17V eller lavere) I denne tilstand fungerer løfteren ikke; det er kun muligt at sænke løftearmen. Der høres desuden en lyd, hvis en af knapperne trykkes ind i denne tilstand. Displayet skifter mellem de to symboler i 10 sekunder.

Batterisymbolet vises, når boksen er aktiv og til lukning (2 minutter efter brug).  
Kun batteritypen BAJ1/BAJ2 kan anvendes.

Batteriniveauet måles i Volt. Det betyder, at det er muligt, at symbolet nogle gange kan veksle mellem Status et og to og tilbage igen.



↑	12034
A+S	1257000
1/3/7/3	7
REMEDIC	90/360

### Udlæsning af serviceinformation

Grundlæggende serviceinformation kan udlæses på displayet. For at se informationen på displayet, holdes en af knapperne til løftearmen inde i et halvt sekund. Informationen vises i 30 sekunder, eller indtil andre knapper aktiveres.

- Antal foretagne retningsændringer
- Aktuatorens belastning (anvend ampere x sekunder under drift)
- Antal overbelastninger
- Antal dage siden sidste serviceeftersyn.

## Håndbetjening

### Hævning/sænkning af løftearmen

Markeringer på knapperne angiver retning.

Bevægelsen standser, så snart knapperne slippes.

Hvis løftearmen støder på en forhindring ved nedsænkning,

stopper løfteren. For at fortsætte nedsænkningen skal løftearmen

hæves et stykke ved hjælp af håndbetjeningen for derefter at kunne sænkes yderligere.

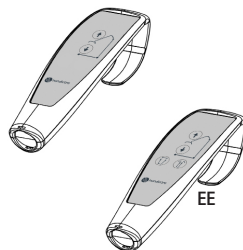

### Elektrisk benspredning (EE)

Funktionen fremgår af symbolerne på knapperne på håndbetjeningen. Så snart knapperne slippes, standser løfterens bevægelse.

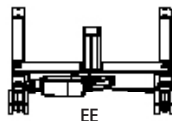

### Manuel benspredning (EM)

Tryk den respektive pedal på bagsiden af løfteren ned for at sprede eller samle benene.



## Udskiftning af batteri

Eva450/Eva600

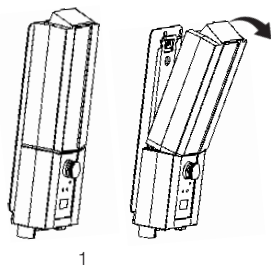

1

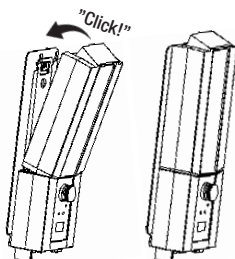

2

## STOP Nødstop

### Nødstop

Tryk den røde nødstopknap på styreboksen ind.

### Nulstilling

Vrid knappen i pilenes retning, til knappen popper ud.

Vi anbefaler, at nødstoppet trykkes ind, når løfteren ikke anvendes, så batteriet ikke aflades.

Eva400

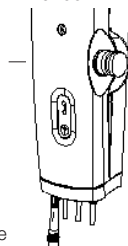

Eva450/Eva600

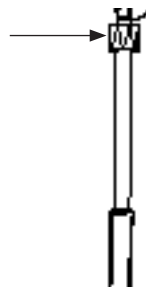
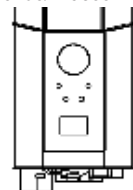

## Nødsænkning

### Manuel nødsænkning

Drej det runde plastikhjulster på aktuatoren med uret for mekanisk nødsænkning.

### Elektrisk nødsænkning

Anvend nedknappen på styreboksen til elektrisk nødsænkning. Anvend et smalt redskab, f.eks. en kuglepen.

Eva400

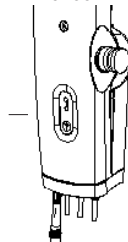

Eva450/Eva600

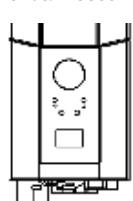

## Bremser

### Låsning af hjulene

Bremns baghjulene ved at trykke bremsepedalen på hvert baghjul ned med foden.

Hjulene bør holdes ulåste ved løft af brugere, for at løfteren skal kunne justere sig efter brugerens tyngdepunkt.

Det eneste tidspunkt, hjulene skal låses, er ved løft fra gulv, hvor der ellers er risiko for, at løfteren ruller ind i brugerens hoved.

 Låste hjul under løft øger risikoen for, at løfteren skal tippe.

### Opløsning af hjulene

Lås hjulene op ved at trykke bremsepedalen opad med foden.

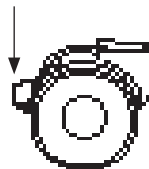

## Fejlsøgning

### Hvis løfte- eller benspredningsbevægelsen ikke fungerer, kontroller følgende

- At nødstoppet ikke er trykket ind
- At samtlige kabler er korrekt tilsluttede og ordentligt trykket ind. Træk stikkene ud, og sæt dem fast i igen.
- At batteriet ikke er under opladning.
- At batteriet er opladet.

Hvis løfteren ikke fungerer tilfredsstillende, kontakt din forhandler.

### Hvis der høres mislyd

- Forsøg at fastslå, hvor lyden kommer fra. Tag løfteren ud af brug, og kontakt din forhandler.



# Brugsanvisning

1. Brug aldrig personløfteren, hvis du ikke har gennemgået korrekt uddannelse i personløftere og løftesejl.  
Brug aldrig personløfteren, før du har gennemlæst manualen til såvel personløfteren som løftesejlene.
2. Foretag en risikovurdering, som vil danne basis for, om der kræves en eller flere hjælpere.
3. Foretag altid en kontrol af personløfteren, før den bruges. Vær særligt opmærksom på at kontrollere hjul, bolte, løftearm, ophængsbøjle og etiketter. Se manualen med hensyn til hvordan personløfteren kontrolleres før brug.
4. Før personløfteren anvendes, skal dette planlægges, og risikoen ved løftning og forflytning skal altid vurderes:
  - a. Foretag en vurdering af, om miljøet, hvor du planlægger at foretage personløftet, er egnet til det, og læg derefter en plan for opgaven.
  - b. Kontrollér, om både personløfteren og det løftesejl, du agter at anvende, fungerer korrekt. Udfyld den eventuelle formular før brug.
  - c. Kontrollér, at løftebatteriet er opladet.
  - d. Kontrollér at personløfteren er i vedligeholdt stand.
  - e. Undersøg personløfteren og løftesejlet visuelt for tegn på skader eller defekter.
  - f. Kontrollér, at løftesejlets størrelse og type er korrekt til brugeren.
5. Brug løfteren som en mobil løftestation. Kør ikke med den, hvis det ikke er nødvendigt. Planlæg en kort forflytning, flyt stole, tæpper og andre møbler, der kan være i vejen.
6. Anbring løftesejlet på brugeren, før du placerer personløfteren tæt på brugeren. Se tilbehør så som EasyGlide Ovals, FootStool, Slide Sheets, der kan være til hjælp ved fastgørelse af løftesejlet.
7. Flyt personløfteren langsomt hen mod brugeren. Hold den ene hånd mellem ophængsbøjlen og brugeren for at sikre, at du aldrig kommer til at ramme brugeren med ophængsbøjlen.
8. Fastgør stropperne fra løftesejlet til ophængsbøjlen. Starte med de øverste. Kontrollér, at ophængsbøjlen ikke roterer og rammer brugeren. Når alle løftestropper er fastgjort, skal det kontrolleres, at de alle er inde i sikkerhedslåsen, ved at trække stropperne ned.
9. Løfteprocedurer:
  - a. Når en bruger skal løftes fra en stol/et toilet/en kørestol etc., sker det som oftest ved at anbringe personløfteren foran stolen eller så den kommer fra siden.
  - b. Når en bruger skal løftes fra en seng, er det lettest, hvis du løfter hovedgærdet og løfter brugeren fra siddende stilling. Hvis du har brug for at løfte en bruger fra siden, skal du løfte i løftesejlts nederste stropper for at hindre, at de glider op/ind i lyskeområdet. De nederste dele af løftesejlet må ikke berøre hverken knæled eller lyskeområdet.
  - c. Når en bruger løftes fra gulvet, er det lettest, hvis brugeren kan sidde op på gulvet. Hvis det ikke er muligt, er den mest almindelige metode at placere personløfteren sådan, at en pude under brugerens hoved vil være i det ene hjørne tæt på personløfterens basis og tættest på den ene side af masten. Husk at låse hjulene!



10. Tryk på OP-knappen på den manuelle betjening for at løfte brugeren. Bliv ved med at løfte, indtil stropperne er stramme, og brugeren er lige ved at blive løftet, STOP derefter og foretag en sikkerhedskontrol.
  - a. Kontrollér, at ophængsbøjlen er vandret. Hvis ikke, betyder det, at løftesejlet ikke er korrekt placeret, og brugeren vil ikke blive løftet korrekt.
  - b. Kontrollér, at stropperne ikke griber fat i kørestol, sengehest og andre genstande.
  - c. Kontrollér, at løftesejlets stropper er helt beskyttet mod at glide af løftebøjlen, ved at låse sikkerhedslåsene.
  - d. Kontrollér, at brugeren er klar og ligger behageligt og sikkert i løftesejlet, ved at spørge ham eller hende.
  - e. Kontrollér, at ophængsbøjlen ikke berører brugerens hoved.
  - f. Kontrollér, at hjulene ikke er låst eller blokeret. De skal kun være låst, når du løfter fra gulvet. Fra dette punkt, hvor der opstår spænding, kan du løsne bremserne.
11. Tryk på OP-knappen igen og løft brugeren op.
12. Flyt brugeren langsomt hen mod destinationsstedet. Gør forflytningen så kort som muligt.
13. Sænkingsprocedurer:
  - a. Ved sænkning til en seng, er det ofte bedst at hjælpe brugeren til siddende stilling. Derfor løftes hovedgærdet, før brugeren sænkes. Hvis du sænker fra siden, skal du sikre dig, at brugeren ikke er anbragt for højt oppe i sengen, så han eller hun slår hovedet mod sengens hovedgærde.
  - b. Ved sænkning til en stol, skal du sørge for at hjælpe brugeren til at sidde så langt tilbage i stolen som muligt.
14. Tryk på NED-knappen for at sænke brugeren. Når du sænker brugeren, skal du sikre dig, at løftebøjlen ikke rammer hovedet. Når brugeren lander på stolen, skal du forsøge at flytte personløfteren og løftebøjlen væk fra brugerens ansigt. Bremserne skal være inaktive for at dette kan ske. Sænk sådan, at løftesejlets stropper ikke er spændt, og frigør stropperne fra ophængsbøjlen. Flyt personløfteren sådan, at du har plads nok til at fjerne stropen.
15. Nyttige tips:
  - a. Prøv at bruge en ReadySlide- eller en EasyGlide-oval for at anbringe stropen.
  - b. For at flytte personløfteren skal du først kontrollere, at hjulene kører let. De kan være, at de trænger til at blive rengjort eller udskiftet. Hvis det stadig er vanskeligt at flytte personløfteren, kan problemet være, at gulvet er for blødt, eller at brugerens vægt er for høj for en enkelt hjælper. Hvis dette ikke er muligt, skal du planlægge at udføre risikovurdering og eventuelt skifte til flere hjælpere eller måske til en anden personløftertype, som f.eks. loftsmonteret personløfter.
16. Hvis du har nogen spørgsmål, kan du tale med din patients håndteringsrådgiver eller med os på Direct Healthcare Group. Det, der er den bedste håndtering af én bruger, kan være dårligt for en anden.

# Tilbehør

## Tilbehørets forventede holdbarhed

Se manualen eller informationssiderne vedrørende det pågældende tilbehør.

## Løftesejl

I Direct Healthcare Groups SystemRoMedic™ sortiment findes et bredt udvalg af funktionelle og bekvemme kvalitetsløftesejle, tilpassede forskellige typer af løft og til brugere med forskellige behov. Løftesejlene fås i flere forskellige materialer og i størrelser fra XXS til XXL. Der findes også særlige modeller af løftesejle i XXXL og XXXXL til ekstremt store og tunge brugere. Alle modeller er sikre og meget enkle at anvende.



## Ophængsbøjler

SlingBar er en 2-punkts ophængsbøjle i aluminium, som findes i fire varianter med forskellige bredder. Alle varianter af SlingBar er forsynet med sikker afkrogningsbeskyttelser, som forhindrer, at løftestropperne/øjerner glider ud af ophængsbøjlen, og alle varianter kan anvendes med brugere, som vejer op til 300 kg.

Sidebøjlerne SlingBarSpreader M, som findes som tilbehør, anvendes til at skabe øget plads i et løftesejle, som anvendes sammen med en SlingBar 2-punkts ophængsbøjle.

SlingBarSpreader M åbner løftesejlet op og giver en mere tilbagelåent stilling.



SlingBar XS (250 mm) artikelnummer: 70200071

SlingBar S (350 mm) artikelnummer: 70200001

SlingBar M (450 mm) artikelnummer: 70200002

SlingBar L (600 mm) artikelnummer: 70200003

SlingBarSpreader M artikelnummer: 70200042

Sling bar RFL X4 er en 4-punkts ophængsbøjle, som er udviklet til at give mere plads i løftesejlet til f.eks. overvægtige og/eller smertefølsomme personer.

Artikelnummer: 70200017

StretcherBar, artikelnummer: 70200006, og StretcherSling, artikelnummer: 46502007, til løft i liggende stilling.

QuickLink artikelnummer: 70200101



## Håndbetjening

Håndbetjening med service- og batteristatus samt overbelastningsindikator.

Håndbetjening HB33-6, artikelnummer: 70200089



## Vægte

SystemRoMedics vægte Charder MHS2500 anvendes sammen med stationær eller mobil løfter til at veje brugere.

Artikelnummer: 70100002 (300 kg)

Artikelnummer: 70200003 (400 kg)

## Positioneringshjælpemidler

I Direct Healthcare Groups SystemRoMedic™ sortiment findes et bredt udvalg af funktionelle, bekvemme positioneringshjælpemidler af høj kvalitet, tilpassede forskellige typer forflytninger og til brugere med forskellige behov.

## Vedligehold

Løfteren skal gennemgå et lovpligtigt eftersyn mindst en gang om året. Eftersynet udføres af autoriseret personale i overensstemmelse med Direct Healthcare Groups servicemanual.

Reparation og vedligehold må kun udføres af autoriseret personale, som anvender originale reservedele.



Udtjente batterier afleveres til nærmeste genbrugsstation til genvinding.

De kan alternativt sendes til Direct Healthcare Group eller til en forhandler af Direct Healthcare Groups produkter.

### Rengøring/desinfektion

Om nødvendigt rengøres personløfteren med en klud med varmt vand eller sæbevand, og det kontrolleres, at drejehjulene er fri for støv og hår. De elektroniske komponenter (batteri, styreboks, manuel styring, aktuatorer, kabler) bør kun rengøres med en fugtig klud. For at undgå affedning af stempelstængerne skal aktuatorerne trækkes tilbage til minimumslængde og være belastningsfri for rengøring. Sørg for, at personløfteren tørres omhyggeligt efter rengøring. Undgå damprengøring på grund af risiko for korrosion. Brug ikke rengøringsmidler, der indeholder phenol eller chlor, da dette kan beskadige materialerne. Hvis desinfektion er påkrævet, bør der anvendes 70 % ethanol, 45 % isopropanol eller tilsvarende. Anbefalet rengøringsfrekvens er ugentlig eller muligvis oftere, afhængigt af anvendelseshyppigheden.

### Opbevaring og transport

Dersom personløfteren ikke skal bruges i nogen tid eller f.eks. under transport, anbefaler vi, at nødstopknappen trykkes ind. Personløfteren bør transporteres og opbevares ved  $-10\text{ }^{\circ}\text{C}$  til  $+50\text{ }^{\circ}\text{C}$  og ved normal fugtighed, 20 % til 80 % ikke-kondenserende. Luftrykket skal være mellem 700 og 1060 hPa. Se også Tekniske informationer nedenfor og det, der er angivet på enheden. Symbolet længst til venstre angiver opbevaring og transport. Lad personløfteren nå stuetemperatur, før batterierne oplades, eller løfteren anvendes. Personløfteren må ikke opbevares sådan, at den udsættes for støv, eller at batteriet udsættes for direkte sollys.







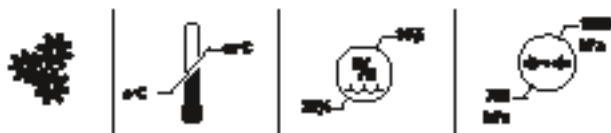





### Betjening

Driftsmiljøet skal være  $5\text{ }^{\circ}\text{C}$  til  $40\text{ }^{\circ}\text{C}$ , relativ fugtighed 20 % til 80 % ikke-kondenserende, og atmosfærisk tryk 700 til 1060 hPa. Se også Tekniske Informationer nedenfor og det, der er angivet på enheden. Symbolet længst venstre angiver driftsbetingelser.



### Serviceaftale

Ved Direct Healthcare Group kan der tegnes en serviceaftale, der inkl. det årlige lovpligtige eftersyn. Direct Healthcare Group Danmark for yderligere information.

	Eva400	Eva450/ Eva 600
	Hvid/blå Læs brugsanvisningen	
	Må ikke bortskaffes med husholdningsaffald	
	Produktet opfylder kravene 2017/745, (MDR)	
	Type B grad af beskyttelse mod elektrisk stød	
	Apparatet er beregnet til indendørs brug	
	Klasse II, dobbelt isolering	
	Dette produkt er testet og godkendt med hensyn til sikkerhed på arbejdspladsen i overensstemmelse med kravene fastsat i US Occupational Safety & Health Administration. "USA " står for opfyldelsen af de krav amerikanske myndighederne, "C" for opfyldelse af canadiske krav.	
	Gul/Sort internationale symbol generel advarsel	
 Do not push	Rød/sort Flyt ikke løfteren via aktuatoren	
 ON 2min OFF 18min	Arbejdscyklus: 2 min. i aktiv (TIL)-tilstand. 18 min. i hvile (FRA)-tilstand.	

	Eva400		Eva600
<b>Løftehastighed</b>	34 mm/s uden belastning.		
<b>Batterier</b>	To 12V, 2,9 Ah ventilregulerede lukkede blyakk. såkaldte gelbatterier.		
<b>Lader</b>	Ekstern: Linak CH01 (9000368) Mains: 100-240VAC (50-60 Hz). Max. 400mA	Intern: Inkluderet kabel. Max. 400mA	
<b>Motor (løftesøjle)</b>	DC 24V, 4,5 A. IPX4. Driftstid: 10 % maksimal løbende driftstid på 2 minutter, max 5 retningsændringer pr. minut. Push: 6000N.	DC 24V, 10 A. IP X4. Driftstid: 10% maksimal løbende driftstid på 2 minutter, max 5,5 retningsændringer pr. minut. 10 000N.	
<b>Motor (understel)</b>	DC 24V, 1,5A. IPX4. Driftstid: 10 % af maksimal løbende driftstid på 2 minutter, max 5 retningsændringer pr. minut. Push: 3000N.	DC 24 V, 3 A. IP X4. Driftstid: 10 % af maksimal løbende driftstid på 2 minutter, max 5,5 retningsændringer pr. minut. Push: 3000N.	
<b>Lydniveau</b>	Med belastning: op: 43 dB(A) ned: 44 dB(A).	Med belastning: op: 74,7 dB(A) ned: 52,6 dB(A).	
<b>Materiale</b>	Aluminum		
<b>Nødsækning</b>	Mekanisk og elektrisk		
<b>Hjul</b>	foran 100 mm, bage 100mm		
<b>Vægt</b>	34 kg		35 kg
<b>Beskyttelsesklasse</b>	IP X4		
<b>Forventet levetid</b>	10 år		
<b>Tilbehørets forventede holdbarhed</b>	Se manualen eller informationssiderne vedrørende det pågældende tilbehør.		
<b>Trykkraft håndbetjening</b>	4 N		
<b>Vendediameteren</b>	1340 mm		
<b>Max. belastning</b>	180 kg	205 kg	270 kg
<b>Driftsmiljø</b>	5 °C til 40 °C, relativ fugtighed 20 % til 80 % ikke-kondenserende, og atmosfærisk tryk 700 til 1060 hPa.		
<b>Opbevarings- og transportmiljø</b>	-10 °C til 50 °C, relativ fugtighed 20 % til 80 % ikke-kondenserende, og atmosfærisk Omgivende tryk 700 til 1060 hPa.		

# EMC

Personløfteren er blevet testet i overensstemmelse med gældende regulatoriske standarder med hensyn til dens evne til at blokere EMI (elektromagnetisk interferens) fra eksterne kilder. Personløfteren er blevet testet i overensstemmelse med IEC60601-1-2 Version 4.

Visse procedurer kan medvirke til at reducere elektromagnetisk interferens, så som følgende tilsigtede omgivelser: Hjemmeplejemiljø og professionelt sygehusmiljø eller lignende.

Følgende er undtagelser fra ovennævnte tiltænkte miljøer: Tæt på HR-kirurgisk udstyr og i et RF-skærmet rum i et ME SYSTEM til magnetresonans-billedannelse.

**ADVARSEL** Dersom enheden ophører med at fungere, opfører sig på en uventet måde eller bevæger sig utilsigtet på grund af mulige elektromagnetiske forstyrrelser eller interferens, skal der slukkes for enheden. Der skal tændes for den igen, og dens funktion skal kontrolleres før brug. Hvis problemet vedvarer, skal enheden benyttes i et andet rum eller miljø. Dersom andet udstyr forstyrres, skal dets funktion kontrolleres før brug igen.

**ADVARSEL** Dersom enheden ophører med at fungere eller opfører sig på en uventet måde på grund af mulige elektromagnetiske forstyrrelser, skal der slukkes for enheden. Dets funktion skal kontrolleres, og udstyret skal benyttes i et andet rum eller miljø. Dersom andet udstyr forstyrres, skal dets funktion kontrolleres før brug igen.

**ADVARSEL** Brug af dette udstyr ved siden af eller stablet sammen med andet udstyr bør undgås, da det kan medføre ukorrekt funktion. Hvis en sådan anvendelse er nødvendig, skal der holdes øje med dette udstyr og det øvrige udstyr for at sikre, at det fungerer normalt.

**ADVARSEL** Bærbart RF-kommunikationsudstyr (herunder periferiudstyr som antennekabler og eksterne antenner) må ikke anvendes nærmere end 30 cm (12 tommer) fra nogen del af personløfteren inklusive kabler specificeret af fremstilleren. I modsat fald kan det medføre forringet funktion af dette udstyr.

# Eva400/Eva450/Eva600

SystemRoMedic



Käyttöohje - Suomi

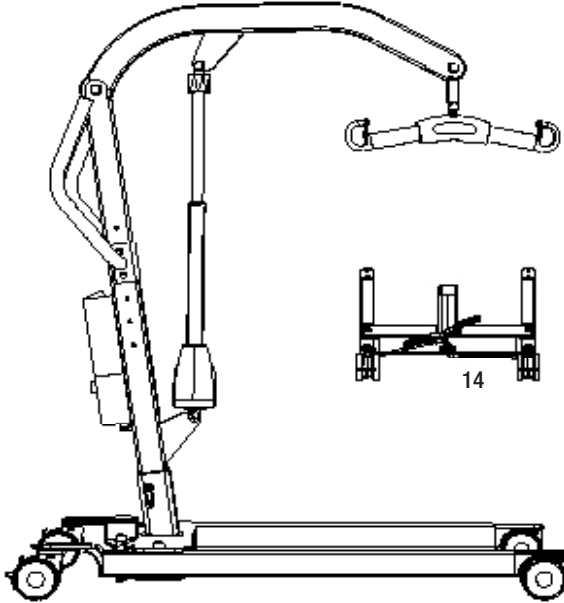

1. Nostovarsi
2. Nostopilari
3. Työntökahva
4. Akku
5. Häätäpysäytys
6. Ohjauskotelo
7. Alustan säätömoottori
8. Jarrulliset takapyörät
9. Turvakoukuilla varustettu nostokaari
10. Etupyörät
11. Hätälasku (manuaalinen)
12. Nostovarren moottori/säätölaite
13. Nostopilarin korkeussäätö
14. Alustan leveyden säätöpoljin (malli EM)
15. Käsiohjain

Siirrettävä nostin Eva kattaa useimmat henkilönostotarpeet, kun sitä käytetään oikeiden nostolisävarusteiden kanssa. Se on istuvien ja makaavien henkilöiden nostoon tarkoitettu henkilönostin. Eva on valmistettu suureksi osaksi alumiinista, minkä ansiosta se on nostokapasiteettiinsa nähden erittäin kevyt.



## Tuotteen käyttötarkoitus

---

Eva on siirrettävä ja kannettava yksikkö, joka yhdessä hyväksytyjen varusteiden kanssa auttaa potilaiden nostamisessa ja/tai siirtämisessä istuvassa asennossa tai makuuasennossa sängystä tuoliin tai toisin päin. Se auttaa myös siirtämään potilaita sisätiloissa tarvittaessa lyhyitä matkoja. Eva vähentää hoitajien vammojen riskiä nostotilanteissa. Tarkoitettu hoitajille, jotka voivat lukea ja ymmärtävät nostimen käyttöohjeet.

Eva on tarkoitettu sekä kotihoitoon että laitoshoitoon.

## Laitteen kuvaus

---

Evaa on tarkoitus käyttää fyysisesti rajoittuneiden henkilöiden (heikko lihasvoima tai ei lainkaan lihasvoimaa, mukaan lukien vapaaehtoisten liikkeiden puute) siirtämiseen paikasta toiseen, esimerkiksi sängystä pyörätuoliin

Eva on tarkoitettu hoitajien käyttöön (maallikkojen tai terveydenhuoltoalan ammattilaisten), joilla on saatavana ja jotka voivat lukea ja ymmärtävät Evan käyttöohjeet. Eva vähentää potilaan manuaalisen nostamisen tarvetta, tekee nostamistilanteesta turvallisemman ja vähentää hoitohenkilöiden työperäisiä vammoja.



## Varmista turvallisuus

---

### Silmämääräinen tarkastus

- Tarkista, ettei pakkaus ole vahingoittunut.
- Tarkista, että olet saanut oikean tuotteen.
- Tarkasta nostimen toiminta säännöllisesti.
- Varmista tarkastamalla, ettei materiaali ole vahingoittunut.

### Ennen käyttöä

- Tarkista, että kaikki osat/komponentit ovat mukana pakkauksessa.
- Tarkista, että kaikki hyväksytyt varusteet ovat mukana pakkauksessa.
- Tarkista, että Laatutodistus-dokumentti on pakkauksessa. Laita dokumentti talteen siltä varalta, että sinun täytyy myöhemmin ottaa yhteyttä valmistajaan.
- Varmista, että nostin on koottu oikein.
- Tarkasta nostoliikkeen sekä alustan leveyden säätö.
- Tarkista liikeradat joka suuntaan.
- Tarkasta nostokaaren kiinnitys ja turvalukon toiminta.



- Lue aina kaikkien siirrossa käytettävien apuvälineiden käyttöohjeet.
- Säilytä käyttöohje tuotteen käyttäjien saatavilla.
- Varmista aina, että sinulla on käyttöohjeen uusin versio.
- Sen voi ladata kotisivuiltamme [www.directhealthcaregroup.com](http://www.directhealthcaregroup.com).
- Henkilöt, jotka eivät ole saaneet nostimen käyttöopastusta, eivät saa missään olosuhteissa käyttää nostinta.
- Muutosten tekeminen alkuperäiseen tuotteeseen on ehdottomasti kielletty.

## Kokoaminen

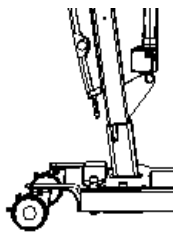

Tarkasta, että pakkauksessa on kaikki osat:

Nostopilari, nostovarsi, nostomoottori ja nostohenkari.

Alusta, alustan moottori ja lukituskahva.

Ohjausyksikkö jossa integroitu akkupaketti. Käsiohjain.

Käyttöohje, latauslaite tai -johto.

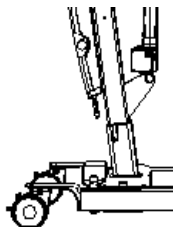

Lukitse alustan pyörät. Aseta nostopilari alustassa olevaan jalkaan.

Nostopilarissa on kolme kiinnitysreikää korkeuden säädöille.

Kiristä nostopilari lukituskahvalla huolella jalustaan.

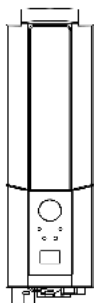

Eva450/Eva600: Aseta akku paikalleen ohjauskoteloon.

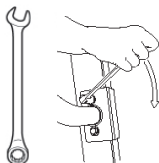

Asenna työntökahva mukana toimitetuilla ruuveilla, muttereilla, muovialuslevyillä ja suojahatuilla. (13 mm)

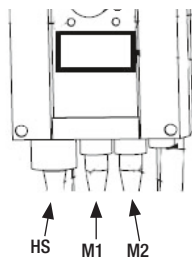

Liitä kaapelit: Käsiohjaimen kaapeli liitääntään HS, nostomoottorin kaapeli liitääntään M1 ja alustan säätömoottorin kaapeli liitääntään M2.

Vapauta hätäpysäytyspainike ja tee lopputarkastus (ks. kappale Lopputarkastus).

## Lopputarkastus

Tarkasta, ettei pakkaukseen ole jäänyt mitään osia.

Tarkasta, ettei nostimessa ole merkkejä kulumisesta ja vauriosta.

Tarkasta kaikki neljä pyörää ja pyörien lukitukset.

Tarkasta kaikki liitännät, ruuvit ja pultit.

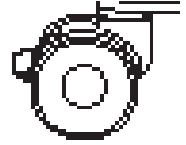

Tarkasta hätäpysäytyksen toiminta painamalla hätäpysäytyspainike alas ja painamalla sen jälkeen ylös- tai alas-painiketta. Jos mitään ei tapahdu, kun ylös- tai alas-painiketta painetaan, hätäpysäytys toimii oikein.

Ota käsiohjain, paina ylös-painiketta ja käytä nostovarsi ylös asti. Paina sen jälkeen alas-painiketta ja käytä nostovarsi aivan alas asti.

Testaa alustan leveysäädön toiminta. Paina alustan leveyden säätöpainiketta levittääksesi alustan maksimileveyteen ja paina sen jälkeen toista painiketta kaventaaksesi alustaa.

Testaa nostimen toiminta nostamalla avustavaa henkilöä (ei käyttäjää) hyväksytyllä nostoliinalla. Tarkasta samalla, että hätälaskutoiminto toimii nostin kuormattuna. Katso kappale Hätälasku.

Jos nostin toimii virheettömästi, kytke latauslaite ja tarkasta, että latausvalo palaa ohjauskotelossa.

### HUOM!

#### Ennen nostimen ensimmäistä käyttökertaa:

- sitä täytyy ladata vähintään 4 tuntia. Katso kappale Akkujen lataaminen.
- ohjauskotelon huoltoaikalaskuri on nollattava. Nollataksesi huoltoaikalaskurin paina käsiohjaimen nosto- ja laskupainikkeita yhtä aikaa 5 sekuntia. Äänimerkki ilmaisee, että ajastin on nollattu.

Säilytä käyttöohje tuotteen käyttäjien saatavilla.

Eva450/Eva600

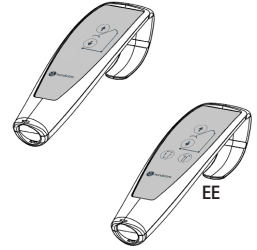
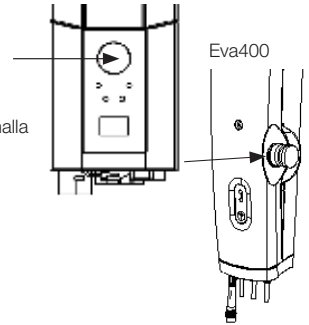

Eva450/Eva600



# Käyttäminen tuote



## Vasta-aiheet, varoimenpiteet ja varoitukset

---

### Vasta-aiheet

- Lattianostinta ei saa käyttää potilaille, joiden paino ylittää nostimeen merkityn enimmäispainon.
- Nostinta ei saa laskea veteen eikä käyttää suihkussa.
- Nostinta ei saa jättää eikä siirtää säilytykseen kosteaan ympäristöön.
- Nostinta ei saa puhdistaa höyryllä.
- Nostinta ei saa ladata määrässä tilassa.
- Nostinta ei saa käyttää happirikastetuissa ympäristöissä.
- Nostinta ei saa käyttää ulkona, vaan ainoastaan sisällä.
- Käyttäjää ei saa siirtää nostimella pitkiä matkoja, se on tarkoitettu ainoastaan lyhyisiin siirtoihin.

### Varoimenpiteet

- Tarkista, että lattianostinta käytetään kuivassa paikassa sekä tasaisella alustalla.
- Tarkista, että tuote on asennettu/koottu oikein ennen ensimmäistä käyttökertaa.
- Tarkista lattianostin aina, kun olet laittanut sen kokoon/irrottanut osia kuljetuksen jälkeen.
- Tarkista nostoliike ja varmista säätölaitteen koko liikerata.
- Tarkasta nostin kerran vuodessa nähdäksesi, onko siinä merkkejä vaurioista.
- Tarkasta, ettei käsiohjaimessa ole merkkejä kulumisesta.
- Tarkista, että käsiohjaimen merkinnät vastaavat nostotoimintoja.
- Tarkista akun tila.
- Tarkista vuosittaisessa huolossa säätölaitteen suorittamat nostot ja tee toimenpiteet sen mukaisesti.
- On tärkeää, että käyttäjää ei koskaan jätetä yksin kuljetuksen ajaksi.
- Takuu on voimassa vain, jos tuotteen korjaukset tai muutokset tekee Direct Healthcare Groupin valtuuttama henkilöstö.
- Varmista, ettei nostimen edessä ole esteitä tai ihmisiä.
- Käsittele akkua varovasti. Älä pudota.
- Käytä vain nostimelle tarkoitettuja akkuja ja johtoja.
- Varmista, että kaikki nostovarusteet ovat tasapainossa ja voivat liikkua vapaasti.
- Lukitse jarrut aina, kun nostin ei ole käytössä.
- Hidas vauhti on suositeltava, kun nostinta siirretään käyttäjän ollessa nostimessa.
- Älä ohjaa nostinta kynnysten yli kovalla vauhdilla tai voimalla.
- Kun ylität kynnyksen, siirrä nostimen takarengas ensin. Lähesty kynnystä hitaasti ja kerro lähestyvistä kynnyksestä käyttäjälle.

## Varoitukset

- Hoitajan täytyy pystyä lukemaan ja ymmärtämään tuotteen käyttöohjeet.
- On tärkeää käyttää ainoastaan hyväksyttäjä varusteita, jotta estetään tahaton osien irtoaminen, mikä saattaa johtaa kaatumiseen ja potilaan loukkaantumiseen.
- Kun siirretään nostinta, käytä huolellisia ja varovaisia liikkeitä välttääksesi heilumisen ja törmäämisen ympäristön kalusteisiin ja muihin tavaroihin.
- Nostin on tarkistettava säännöllisesti, jotta se toimisi optimaalisesti ja olisi turvallinen, katso Huolto-opas.
- Käytettävät nostolisävarusteet on asennettava oikein ja testattava käyttäjän tarpeet ja toimintakyky huomioiden.
- Erityistä varovaisuutta on noudatettava käytettäessä voimakkaita virtalähteitä, kuten diatermilaitetta tai vastaavia. Esimerkiksi diatermilaitteen johtoja ja vastaavia osia ei saa panna laitteen lähelle. Epäselvissä tilanteissa ota yhteyttä Direct Healthcare Groupin edustajaan.
- Älä koskaan yritä nostaa henkilönostinta työntökahvasta tai nostovarresta.
- Älä koskaan seiso nostimen päällä käytön aikana.
- Älä jätä käyttäjää tai potilasta yksin siirron aikana.
- Älä koskaan siirrä nostinta vetämällä säätölaitteesta.
- Noston aikana käyttäjän on oltava tukialustan yläpuolella koko nostoprosessin ajan, jotta väitetään nostimen kaatumisen. Älä koskaan siirrä käyttäjää tai aloita nostoa laitteen tukialustan ulkopuolelta.

## Jäännösriskit

Riski	Vaara	Riskien torjuntatoimenpiteet
Käyttäjän riski	Laite kallistuu	Jos nostinta käyttää siten, että käyttäjä on kaukana nostimen tukialustan ulkopuolella, tai liinassa istuva käyttäjä siirretään nostimen tukialustan ulkopuolelle, laite saattaa kallistua ja käyttäjä pudota.  Noston aikana käyttäjän on oltava tukialustan yläpuolella koko nostoprosessin ajan. Älä koskaan siirrä käyttäjää tai aloita nostoa laitteen tukialustan ulkopuolelta.
Materiaaliriskit	Komponentit löystyvät tai rikkoutuvat korroosiosta johtuen	Nostimen asiaankuulumaton käsittely saattaa aiheuttaa komponenttien syöpyämisen. Käytä nostinta sisällä äläkä säilytä tai käytä sitä märissä tai kosteissa ympäristöissä.  Katso kohdat Vasta-aiheet, varoimenpiteet ja varoitukset sekä Kunnossapito. Saat niistä lisätietoa ja yksityiskohtaista tietoa laitteen käyttö- ja säilytysympäristöistä.

## Maksimikuormitus

Samaan nostinyksikköön sisältyvien tuotteiden (nostomoottorin, nostokaaren, nostoliinojen, vaakojen ja muiden nostovarusteiden) sallitut maksimikuormitukset voivat olla erilaiset. Se yksikköön sisältyvä tuote, jolla on alin sallittu maksimikuormitus, määrää aina koko asennetun yksikön sallitun maksimikuormituksen. Tarkasta aina ennen käyttöä nostimen ja nostovarusteiden sallitut maksimikuormitukset. Kysy tarvittaessa neuvoa jälleenmyyjältäsi.

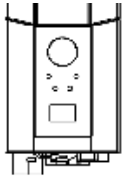

## Akkujen lataaminen

Nostimen käytön aikana kuuluva äänimerkki tarkoittaa, että akku on ladattava.

Lataa nostin käytön jälkeen varmistaaksesi, että akussa on aina täysi varaus.

Lukitse nostimen pyörät akun latauksen ajaksi.

### Eva450/Eva600:

1. Liitä latauskaapeli verkkopistorasiaan ja latausliitäntään. Lataussymboli näkyy näytöllä.
2. Varmista, että ohjauskotelon lamput syttyvät. Vihreä LED ilmaisee, että latauslaite saa virtaa, ja keltainen LED ilmaisee, että akku latautuu.
3. Lataus pysähtyy automaattisesti, kun akussa on täysi varaus.



### Eva400

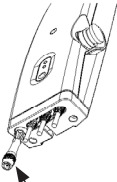

Laturi

### Seinälle asennettu latauslaite

1. Poista akkupaketti nostimesta ja aseta se seinälle kiinnitettyyn latauslaitteeseen.
2. Varmista, että latauslaitteen edessä oleva LED syttyy.

### Eva400

1. Liitä laturi ohjauskaapelin alta tulevaan latauskaapeliin.
2. Liitä laturi pistorasiaan (100-240 V AC).
3. Kun laturi on liitetty, ohjauskotelon lamppuun syttyy keltainen valo.



Latauksen



Käsiohjaimen  
LED-merkkivalo

Sähkötoimisen  
häätälaskun  
painike

### HUOM!

Ennen nostimen käyttöönottoa sitä täytyy ladata vähintään 4 tuntia.

Lataa akut säännöllisesti varmistaaksesi, että ne kestävät mahdollisimman pitkään. Akut on suositeltavaa ladata nostimen jokaisena käyttöpäivänä.

### Näytöllä esitettävät akkutiedot

Akun tyhjentyminen näytetään neljänä vaiheena:

**Akun varaustila 1:** Akku on ok, latausta ei tarvita (100–50 %).

**Akun varaustila 2:** Akku on ladattava. (50–25 %)

**Akun varaustila 3:** Akku on ladattava. (Alle 25 %) Äänimerkki saadaan painettaessa jotakin painiketta tässä varaustilassa.

**Akun varaustila 4:** Akku on ladattava. Tässä tilassa osa nostimen toiminnoista ei ole käytettävissä.

Tässä akun varaustilassa vain nostovarren alas laskeminen on mahdollista. Äänimerkki kuuluu myös, kun ohjauspainike aktivoidaan (17V tai alempi). Symboli vaihtelee kahden kuvan välillä 10 sekunnin ajan.

Akkusymboli näytetään kotelon ollessa aktivoituna, kunnes virta katkeaa (2 minuutin kuluttua käytön jälkeen).

Myös muita akkutyyppejä kuin BAJ1/BAJ2 voidaan käyttää.

Akun varaustaso riippuu jännitetasosta. Tästä syystä akun varaus voi esimerkiksi vaihtua tasolta 1 tasolle 2 ja takaisin tasolle 1.

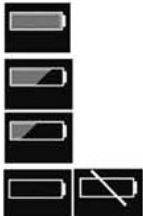

↑	12034
A+S	1257000
1kg/1ks	7
REMEDIC	90/360

## Huoltotietojen luku

Huollon perustiedot voidaan lukea näytöltä. Saadaksesi huoltotiedot näytölle paina nostovarren ylös-painiketta puoli sekuntia. Tiedot näytetään puolen minuutin ajan tai kunnes muita painikkeita käytetään.

- Tehdyt syklit yhteensä
- Säätlaitteen käyttökuormitus (ampeertit x käyttöaika sekunteina)
- Ylikuormitusten kokonaismäärä
- Edellisestä huollosta kulunut aika päivissä/Huoltojen välinen aika päivissä

## Käsiohjain

### Nostovarren nostaminen/laskeminen

Symboli osoittaa liikesuunnan.

Liike lakkaa, kun painike vapautetaan.

Jos nostovarren eteen tulee laskettaessa este, nostin pysäyttää varren liikkeen välttömästi. Ennen kuin laskua voidaan jatkaa, on nostovartta ensin nostettava hieman käsiohjaimella.

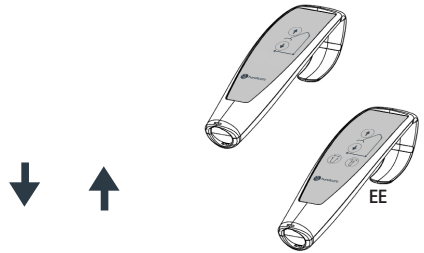

### Alustan leveyden sähköinen säätö (malli EE)

Käsiohjaimen painikkeiden merkinnät osoittavat toiminnon.

Liike lakkaa, kun painikkeet vapautetaan.

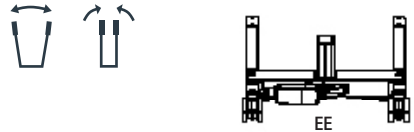

### Alustan leveyden manuaalinen säätö (malli EM)

Paina vastaavaa nostimen takana olevaa poljinta levittääksesi ja kaventaaksesi alustaa.



## Akun vaihto

Eva450/Eva600

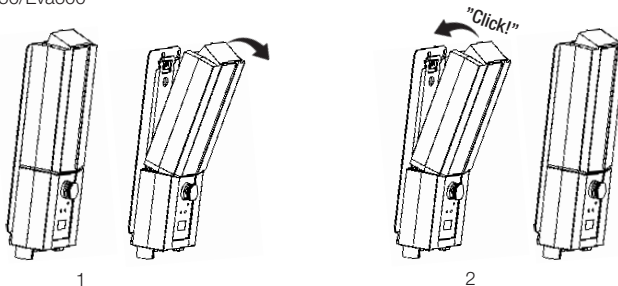

STOP

## Hätäpysäytys

### Hätäpysäytyksen aktivointi

Paina ohjauskotelossa oleva punainen hätäpysäytyspainike alas.

### Palauttaminen

Kierrä painiketta nuolten osoittamaan suuntaan, kunnes painike ponnahtaa ylös.

Akun purkautumisen estämiseksi on suositeltavaa pitää hätäpysäytyspainike alas-painettuna, kun nostinta ei käytetä.

Eva400

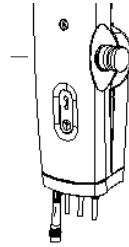

Eva450/Eva600

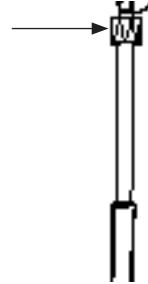
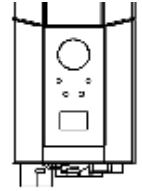

## Hätälasku

### Manuaalinen hätälasku

Kierrä säätölaitteen pyöreää muovinuppia myötöpäivään laskeaksesi nostimen alas manuaalisesti.

### Sähköinen hätälasku

Käytä ohjauskotelon alas-painiketta laskeaksesi nostimen alas sähköisesti.

Eva400

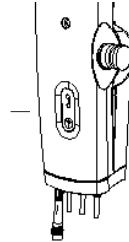

Eva450/Eva600

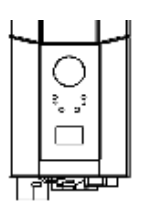

## Jarrut

### Pyörien lukitus

Lukitse takapyörät painamalla molempien takapyörien jarrupolkimet alas jalallasi.

Pyöriä ei saa lukita noston ajaksi, sillä nostimen on voitava säätyä potilaan painopisteeseen mukaan.

Pyörät tulee lukita vain silloin, kun nosto tapahtuu lattialta; muussa tapauksessa on vaara, että nostin pääsee liikkumaan ja osumaan potilaan päähän.



Pyörien lukitseminen noston ajaksi lisää nostimen kaatumisvaaraa.

### Pyörien lukituksen vapauttaminen

Vapauttaaksesi pyöräjarrut nosta jarrupolkimet ylös jalallasi.

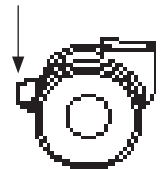



## Vianetsintä

### **Jos nostimen säätö ei toimi, varmista**

- Että hätäpysäytyspainiketta ei ole painettu alas.
- Että kaikki kaapelit on liitetty oikein ja kiinnitetty kunnolla. Vedä liitin irti ja paina se kunnolla kiinni.
- Että akun lataus ei ole käynnissä.
- Että akku on ladattu.

Jos nostin ei toimi kunnolla, ota yhteys jälleenmyyjään.

### **Jos laitteesta kuuluu häiriöääniä**

- Yritä selvittää, mistä äänet tulevat. Poista nostin käytöstä ja ota yhteys jälleenmyyjään.

# Käyttöohjeet

1. Älä koskaan käytä nostinta, jos et ole saanut asianmukaista koulutusta nostimista ja nostoliinoista. Älä koskaan käytä nostinta ennen kuin olet lukenut sekä nostimen että liinan oppaan.
2. Tee riskiarvio, joka määrittää, vaaditaanko laitteen käyttöön yksi vai useampi hoitaja.
3. Tarkista aina nostin ennen käyttöä. Kiinnitä erityisesti huomiota renkaisiin, pultteihin, johtimiin ja merkkeihin. Katso käyttöoppaasta, kuinka nostin tulee tarkistaa ennen käyttöä.
4. Suunnittele toiminta ja arvioi riskit aina ennen potilaan nostamista ja siirtämistä:
  - a. Tarkista ympäristö, jossa aiot suorittaa noston ja tee sen jälkeen suunnitelma.
  - b. Tarkista että sekä nostin että nostoliina, jota aiot käyttää, toimivat kunnolla. Täytä kaikki tarvittavat lomakkeet ennen käyttöä.
  - c. Tarkista, että akku on ladattu.
  - d. Tarkista, että nostin on huollettu asianmukaisesti.
  - e. Tarkista nostin ja liina silmämääräisesti vaurioiden tai vikojen varalta.
  - f. Varmista, että liinan koko ja tyyppi on oikea käyttäjää ajatellen.
5. Käytä nostinta liikkuvana nostoasemana. Älä kuljeta nostinta, ellei ole pakko. Suunnittele siirto lyhyeksi, siirrä tuolit, matot ja muut kalusteet, jotka saattavat olla tiellä.
6. Aseta liina käyttäjälle ennen kuin siirrät nostimen käyttäjän lähelle. Katso varusteet, kuten EasyGlide Ovals, FootStool, Slide Sheets, joista voit saada apua liinan kiinnittämiseen.
7. Siirrä nostin hitaasti käyttäjää kohti. Pidä yksi käsi nostokaaren ja käyttäjän välissä varmistaaksesi, ettei koskaan osu nostokaarella käyttäjään.
8. Kiinnitä liinan lenkit nostokaareen. Aloita alimmista. Tarkista aina, että nostokaari ei pyöri ja osu käyttäjään. Tarkista lenkkien kiinnittämisen jälkeen, että ne ovat kaikki lukon sisäpuolella vetämällä valjaita alaspäin.
9. Nostokäytännöt:
  - a. Kun nostat käyttäjää tuolista/WC-istuimelta/pyörätuolista jne., se tehdään useimmiten asettamalla nostin tuolin eteen tai sivulle.
  - b. Kun nostat käyttäjää vuoteesta, on helpointa nostaa sängyn päätyä ja nostaa käyttäjä istuma-asennosta. Jos joudut nostamaan käyttäjän vaaka-asennosta, vedä liinan alempaa hihnaa, jotta hihnat eivät liu'u jalkoväliin. Liinan alemmat osat eivät myöskään saa koskettaa polviniveä tai jalkoväliä.
  - c. Kun nostat käyttäjän lattialta, on helpointa, jos käyttäjä voi nousta lattialla istumaan. Jos se ei ole mahdollista, yleisin tapa on asettaa nostin siten, että käyttäjän alla oleva tynny on yhdessä kulmassa lähellä nostimen alustaa ja lähempänä nostopilarin toista puolta. Muista lukita renkaat.



10. Paina YLÖS-painiketta käsiohjaimen painikkeesta nostaaksesi käyttäjän ylös. Jatka nostamista, kunnes hihnat ovat kireällä ja käyttäjä on juuri nousemassa. Pysäytä sitten ja tarkista, että nosto on turvallinen.
  - a. Tarkista, että nostokaari on vaakasuorassa. Jos ei, se tarkoittaa, että nostoliina ei ole kunnolla ja käyttäjää ei nosteta oikein.
  - b. Tarkista, että hihnat eivät ole tarttuneet pyörätuoliin, sänkyyn tai muihin esineisiin.
  - c. Tarkista, että lenkit ovat kunnolla kiinni turvakoukuissa eivätkä irtoa nostokaaresta.
  - d. Kysy käyttäjältä, onko hän valmis, mukavasti ja turvallisesti liinassa.
  - e. Tarkista, että nostokaari ei osu käyttäjän päähän.
  - f. Tarkista, että renkaat eivät ole lukossa tai jumissa. Niiden tulee olla lukittuina ainoastaan, jos nostat lattialta. Tässä vaiheessa voit vapauttaa jarrut.
  
11. Paina YLÖS-painiketta uudelleen ja nosta käyttäjä.
  
12. Siirrä käyttäjä hitaasti haluamaasi paikkaan. Pidä siirtomatka mahdollisimman lyhyenä.
  
13. Laskemistavat:
  - a. Jos lasket käyttäjän sänkyyn, on useimmiten parasta auttaa käyttäjä istuma-asentoon. Nosta siksi sängyn päätyä ennen potilaan siirtämistä sänkyyn. Jos lasket käyttäjän makuuasentoon, varmista, että käyttäjä ei ole liian korkealla vuoteessa, jotta hän ei lyö päätänsä sängyn pätyyn.
  - b. Jos lasket käyttäjän tuoliin, auta käyttäjää istumaan tuolissa mahdollisimman takana.
  
14. Paina ALAS-painiketta laskeaksesi käyttäjän. Kun lasket käyttäjän, varmista että nostokaari ei osu päähän. Kun käyttäjä osuu tuoliin, yritä siirtää nostinta ja nostokaarta pois päin käyttäjän kasvoista. Jarrut eivät saa olla lukittu, jotta tämä onnistuu. Laske siten, että hihnat eivät ole tiukalla ja vapautta lenkit nostokaaresta. Siirrä nostin pois, jotta sinulla on riittävästä tilaa poistaa liina.
  
15. Apuvinkki:
  - a. Asettaaksesi liinan kokeile käyttää ReadySlidea tai EasyGlide Ovalia.
  - b. Kun siirät nostinta, tarkista ensin, että pyörät pyörivät helposti. Saattaa olla tarpeen puhdistaa tai vaihtaa ne. Jos nostimen siirtäminen on silti vaikeaa, ongelma saattaa olla se, että lattia on liian pehmeä tai että käyttäjän paino on liian suuri hoitajalle. Jos nostimen siirtäminen ei ole mahdollista, suunnittele tekeväsi riskiarviointi ja ota mahdollisesti avuksi lisää hoitajia tai vaihda erilaiseen nostimeen, kuten katonostimeen.
  
16. Jos sinulla on kysyttävää, keskustele neuvonantajan kanssa tai ota yhteyttä Direct Healthcare Groupiin. Mikä on paras toimintatapa yhdelle voi olla huono toiselle.

# Lisävarusteet

## Varusteiden arvioitu käyttöikä

Katso varusteet oppaasta tai tietolehtisistä

### Nostoliinat

Direct Healthcare Groupn SystemRoMedic™ -tuotesarjaan sisältyy laaja valikoima käytännöllisiä ja käyttömukavia nostoliinoja, jotka on sovitettu erilaisiin nostotilanteisiin ja käyttötarpeisiin. Saatavana on useista eri materiaalista valmistettuja nostoliinoja kokoina XXS-XXL. Saatavana on myös XXXL- ja XXXXL-kokoisia nostoliinamalleja erittäin isokokoisille ja painaville käyttäjille. Kaikki mallit ovat turvallisia ja erittäin helppokäyttöisiä.



### Nostokaaret

SlingBar on alumiininen kaksipistenostokaari, jota on saatavana neljänä eri leveytenä. Kaikissa SlingBar-nostokaarissa on turvakoukut, jotka estävät nostoliinan lenkkejä irtaamasta nostokaaresta, ja kaikki kaaret on tarkoitettu enintään 300 kg painaville käyttäjille. Nostoliinan väljyyden lisäämiseksi SlingBar-kaksipistenostokaarta käytettäessä voidaan lisävarusteena käyttää SlingBarSpreader M -sivukaaria. SlingBarSpreader M -sivukaaret levittävät valjaita niin, että käyttäjä voi nojautua taaksepäin mukavampaan nostoasentoon.

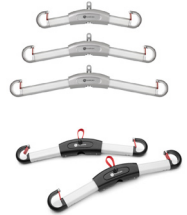

SlingBar XS, tuotenro: 70200071

SlingBar S, tuotenro: 70200001

SlingBar M, tuotenro: 70200002

SlingBar L, tuotenro: 70200003

SlingBarSpreader M, tuotenro: 70200042

StretcherBar, tuotenro: 70200006, ja StretcherSling, tuotenro: 46502007, nostoon selinmakuuasennossa.

SlingBar RFL X4, tuotenro: 70200017, on nelipistekaari, jolla nostoliinoihin saadaan lisää väljyyttä esimerkiksi ylipainoisia ja/tai kipuarkoja käyttäjiä nostettaessa.

QuickLink tuotenro: 70200101

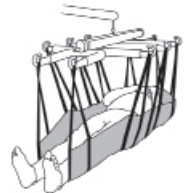

### Käsiohjain

Käsiohjain HB33-6, tuotenro: 70200089, huoltotarpeen, akun varaustilan ja ylikuormituksen ilmaisimilla.



### Vaa'at

Charder MHS2500 -vaakoja käytetään kiinteästi asennettujen tai siirrettävien nostimien kanssa käyttäjien punnitsemiseen.

Tuotenro: 70100002, SWL: 300 kg

Tuotenro: 70200003, SWL: 400 kg



### Sijoittamisen apuvälineet

Direct Healthcare Groupn SystemRoMedic™ -tuotesarja sisältää laajan valikoiman käytännöllisiä, helppokäyttöisiä ja korkealaatuisia sijoittamisen apuvälineitä, jotka voidaan sovittaa erilaisiin nostoihin ja käyttäjien tarpeisiin.

# Kunnossapito

Nostin on tarkastettava huolellisesti vähintään kerran vuodessa. Tarkastuksen saa suorittaa vain valtuutettu henkilöstö ja tarkastuksessa on noudatettava Direct Healthcare Groupin huoltokäsikirjan ohjeita.

Korjaukset ja huollot saa suorittaa vain valtuutettu henkilöstö ja korjauksessa saa käyttää vain alkuperäisiä varaosia.



Käytetyt akut toimitetaan kierrätettäviksi lähimpään kierrätyskeskukseen.

Ne voidaan palauttaa myös Direct Healthcare Groupille tai Direct Healthcare Groupin tuotteiden jälleenmyyjälle kierrätettäviksi.

## Puhdistus/desinointi

Puhdista nostin tarvittaessa lämpimällä liinalla ja vedellä tai saippualliuoksella ja tarkista, ettei pyöriin ole tarttunut likaa tai hiuksia. Elektroniset osat (akku, ohjainlaatikko, käsiohjain, säätölaitteet, johdot) tulee puhdistaa ainoastaan kostealla liinalla. Jotta vältetään männänvarren silmukoiden rasvanpoisto, säätölaitteiden tulee olla sisäänvedetty ja ilman kuormitusta ennen puhdistusta. Varmista, että nostin on kuivattu kunnolla puhdistuksen jälkeen. Älä höyrypuhdistaa välttääksesi korroosion riskiä. Älä käytä fenolia tai klooria sisältäviä puhdistusaineita, sillä ne voivat vahingoittaa materiaaleja. Desinointia tarvittaessa voidaan käyttää 70-prosenttista etanolia, 45-prosenttista isopropanolia tai vastaavaa. Suositeltu puhdistusväli on viikko ja tarvittaessa useammin käyttöiheydestä riippuen.

## Säilytys ja kuljetus

Jos nostinta ei käytetä pitkään aikaan, esim. kuljetuksen vuoksi, on suositeltavaa painaa hätäpysäytyspainike alas. Nostinta on kuljetettava ja säilytettävä  $-10\text{ °C} - +50\text{ °C}$  lämpötilassa ja normaalissa 20 %–80 % (ei-kondensoiva) ilmakeudessa. Ilmanpaineen on oltava 700–1060 hPa. Katso alta ja laitteesta tekniset tiedot. Vasemmalla oleva symboli kertoo säilytyksestä ja kuljetuksesta. Odota, kunnes nostimen lämpötila vastaa huoneenlämpötilaa, ennen kuin alat ladata akkuja tai käyttää nostinta. Nostinta ei saa säilyttää siten, että se altistuu pölylle tai siten, että akku altistuu suoralle auringonvalolle.







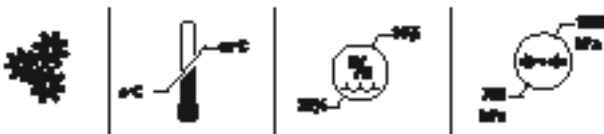





## Käyttö

Toimintaympäristön tulee olla  $5\text{ °C} - 40\text{ °C}$ , suhteellisen kosteuden 20 %–80 %, (ei kondensoiva) ja ilmanpaineen 700–1060 hPa. Katso alta ja laitteesta tekniset tiedot. Vasemmalla oleva symboli kertoo käyttötilasta.



## Huoltosopimukset

Direct Healthcare Group tarjoaa mahdollisuuden solmia siirrettävän nostimesi huollon ja säännöllisen testauksen kattavan huoltosopimuksen. Ota yhteys paikalliseen Direct Healthcare Group-edustajaasi.

	Eva400	Eva450/ Eva 600
	Sininen/Valkoinen Lue käyttöohje	
	Ei saa hävittää talousjätteen mukana	
	Tuote täyttää vaatimukset 2017/745, (MDR)	
	Tyyppi B suojan sähköiskuja vastaan	
	Laite on tarkoitettu sisäkäyttöön	
	Luokka II Kaksoeristystä	
	Tämä tuote on testattu ja hyväksytty osalta -turvallisuuteen mukaisesti esitettyjen vaatimusten US Occupational Safety & Health Administration . "US " tarkoittaaäyttymistävaatimuksiin amerikanka viranomaisten , "C" noudatettava Kanadan asettamia vaatimuksia.	
	Keltainen/Musta Yleinen kansainvälinen varoitussymboli.	
 Do not push	Punainen/musta Älä työnnä tai vedä nostinta säätölaitteesta	
 ON 2min OFF 18min	Käyttöaika: 2 minuuttia toimintatilassa (PÄÄLLÄ), 18 min lepotilassa (POIS).	

	Eva400		Eva600
<b>Nostonopeus</b>	34 mm/s ilman kuormaa.		
<b>Akut</b>	Kaksi 12V, 2,9 Ah venttiilisäätöistä suljettua lyijyakua. nk. geeliakkua.		
<b>Laturi</b>	Ulkoinen: Linak CH01 (9000368) Verkkovirta 100-240VAC (50-60 Hz). Maks 400mA	Sisäinen: Mukana kaapeli. Maks. 400mA	
<b>Moottori (nostopilari)</b>	DC 24V, 5 A. IP X4. Käyttöaika: 10 % kahden minuutin yhtäjaksoisestamaksimikäytöstä, maks 5 suunnanvaihtoa minuutissa. Työntövoima: 6000N.	DC 24V, 10 A. IP X4. Käyttöaika: 10% kahden minuutin yhtäjaksoisesta maksimikäytöstä, maks 5,5 suunnanvaihtoa minuutissa. Työntövoima: 10 000N.	
<b>Moottori (alusta)</b>	24V, 5 A, IP X4. Käyttöaika: 10 % kahden minuutin yhtäjaksoisesta maksimikäytöstä, maks. 5 suunnanvaihtoa minuutissa. Työntövoima: 3000N.	DC 24 V, 3 A. IP X4. Käyttöaika: 10 % kahden minuutin yhtäjaksoisesta maksimikäytöstä, maks. 5,5 suunnanvaihtoa minuutissa. Työntövoima: 3000N.	
<b>Äänitaso</b>	Kuormattuna: ylös: 43 dB(A) alas: 44 dB(A).	Kuormattuna: ylös: 74,7 dB(A) alas: 52,6 dB(A).	
<b>Materiaali</b>	Alumiini		
<b>Hätälasku</b>	Manuaalinen ja sähköinen		
<b>Pyörät</b>	Edessä 100 mm, takana 100mm		
<b>Paino</b>	34 kg		35 kg
<b>Suojausluokka</b>	IP X4		
<b>Arvioitu kestoikä</b>	10 vuotta		
<b>Varusteiden arvioitu käyttöikä</b>	Katso varusteet oppaasta tai tietolehtisistä		
<b>Puristusvoima käsiohjaimen painikkeet</b>	4 N		
<b>Sorvaushalkaisija</b>	1340 mm		
<b>Suurin kuormitus</b>	180 kg	205 kg	270 kg
<b>Toimintaympäristö</b>	5 °C – 40 °C, suhteellinen kosteus 20 %–80 %, ei kondensoiva ja ilmanpaine 700–1060 hPa.		
<b>Säilytys ja kuljetusympäristö</b>	-10 °C – +50 °C, suhteellinen kosteus 20 %–80 %, ei kondensoiva ja ilmanpaine 700–1060 hPa.		

# EMC

Nostin on testattu ja se täyttää lakisääteiset vaatimukset koskien sen kykyä estää sähkömagneettiset häiriöt (EMI) ulkoisista lähteistä. Nostin on testattu standardin IEC60601-1-2, kohdan 4 mukaisesti.

Jotkut toimenpiteet voivat auttaa vähentämään sähkömagneettisia häiriötä, kuten suunnitellun käyttöympäristön seuraaminen: Kotihoitoympäristö ja laitoshoitoympäristö.

Seuraavat ovat poikkeuksia yllä mainittuihin suunniteltuihin käyttöympäristöihin: Lähellä suurtaajuuksisia leikkausvälineitä ja magneettikuvaukseen tarkoitettussa matkaviestintälaitteilla RF-suojatussa tilassa.

**VAROITUS:** Jos laite lakkaa toimimasta, käyttäytyy odottamattomalla tavalla tai siirtyy tahattomasti mahdollisen sähkömagneettisen häiriön vuoksi, laite tulee sammuttaa. Se tulee käynnistää uudelleen ja sen toiminta tulee tarkistaa ennen käyttöä. Jos ongelma jatkuu, laitetta tulee käyttää toisessa tilassa tai ympäristössä. Jos jokin muu laite aiheuttaa häiriötä, sen toiminta tulee varmistaa jälleen ennen käyttöä.

**VAROITUS:** Jos laite lakkaa toimimasta tai käyttäytyy odottamattomalla tavalla mahdollisen sähkömagneettisen häiriön vuoksi, laite tulee sammuttaa. Sen toiminta tulee varmistaa ja laitetta tulee käyttää toisessa tilassa tai ympäristössä. Jos jokin muu laite aiheuttaa häiriötä, sen toiminta tulee varmistaa ennen käyttöä.

**VAROITUS:** Tämän laitteen käyttöä toisen laitteen vieressä tai päällä tulee välttää, koska sen toiminta saattaa häiriintyä. Jos tämä on välttämätöntä, laitetta tai toista laitetta tulee tarkkailla, jotta nähdään, että ne toimivat tavanomaisesti.

**VAROITUS:** Kannettavaa RF-viestintälaitetta (mukaan lukien lisälaitteet, kuten antennijohdot ja ulkoiset antennit) ei saa käyttää 30 cm lähempänä mitään nostimen osaa mukaan lukien valmistajan määrittelemät johdot. Muutoin laitteen toiminnot saattavat häiriintyä.



# Eva400/Eva450/Eva600

SystemRoMedic



Gebrauchsanweisung - Deutsch

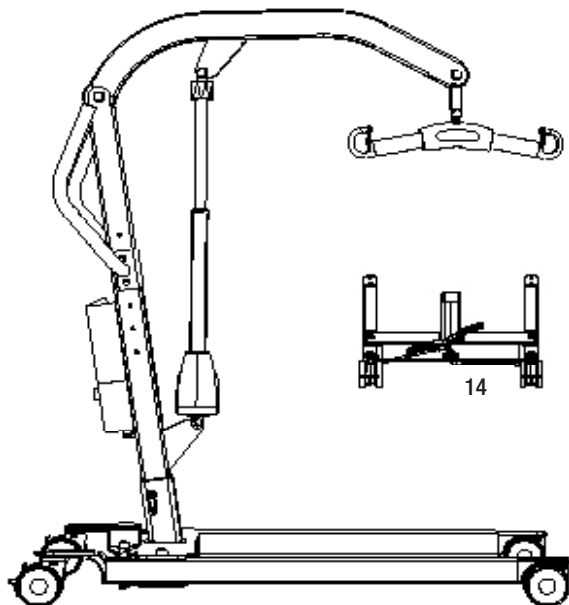

15

1. Hubarm
2. Hubsäule
3. Schiebegriff
4. Akkupack
5. Not-Aus-Taster an der Steuereinheit
6. Steuereinheit
7. Fahrgestellmotor zur Breitenverstellung
8. Hintere Laufrollen mit Feststellbremsen
9. Hebebügel mit Sicherheitshäkchen
10. Vordere Laufrollen
11. Notabsenkung (manuell)
12. Hubmotor mit Stellantrieb für Hubarm
13. Höhenverstellung der Hubsäule
14. Manuelle Breitenverstellung des Fahrgestells (EM)
15. Handbedienung

Eva ist ein mobiler Personenlifter für jede Transfersituation. In Verbindung mit dem entsprechenden Lifter- und Hebezubehör eignet sich Eva für Transfers im Sitzen und Liegen. Eva besteht größtenteils aus Aluminium und ist somit in Anbetracht der hohen Tragfähigkeit verhältnismäßig leicht.

## Bestimmungsgemäße Verwendung des Produkts

---

Eva ist eine mobile Einheit, die zusammen mit zugelassenem Zubehör das Anheben und/oder den Transfer von Pflegebedürftigen in eine sitzende Position oder Rückenlage vom Bett in einen Stuhl oder umgekehrt ermöglicht sowie, falls erforderlich, den Transfer von Pflegebedürftigen über kurze Strecken im Innenbereich. Eva verringert das Verletzungsrisiko für Pflegekräfte beim Anheben/dem Transfer. Um den Lifter einzusetzen, muss die Pflegekraft in der Lage sein, die Gebrauchsanweisung zu lesen und zu verstehen.

Eva ist für den Einsatz in der häuslichen Pflegeumgebung und für professionelle Pflegeeinrichtungen konzipiert.

## Beschreibung der Einheit

---

Eva ist für den Transfer von Personen mit Mobilitätseinschränkungen (geringe oder fehlende Muskelfunktion einschließlich willkürlicher Bewegungen) zwischen zwei Punkten vorgesehen, z. B. zwischen Bett und Rollstuhl.

Eva wird von Pflegekräften (Laien als auch professionellen Pflegekräften) verwendet, die Zugang zu der Eva Gebrauchsanweisung haben, und in der Lage sind, diese zu lesen und zu verstehen. Eva reduziert die Notwendigkeit, den Pflegebedürftigen manuell anheben zu müssen, und macht somit den Hebevorgang sicher und reduziert Belastungsschäden beim Personal.



## Sicherheitsprüfung

---

### Visuelle Prüfung

- Kontrollieren Sie die Verpackung auf eventuelle Beschädigungen.
- Kontrollieren Sie, ob das korrekte Produkt geliefert wurde.
- Kontrollieren Sie die Funktionen des Lifters regelmäßig.
- Stellen Sie sicher, dass das Material keine Beschädigungen aufweist.

### Vor der Benutzung

- Kontrollieren Sie, ob alle Teile/Komponenten in der Verpackung enthalten sind.
- Kontrollieren Sie, ob alle zugelassenen Zubehörteile in der Verpackung enthalten sind.
- Kontrollieren Sie, ob die Produktqualitätszulassung in der Verpackung erhalten ist. Heben Sie dieses Dokument für zukünftige Kontakte mit dem Hersteller auf.
- Prüfen Sie den Lifter auf korrekte Montage.
- Prüfen Sie die Hubbewegungen und die Breitenverstellung des Fahrgestells.
- Prüfen Sie die Fahrfunktion in alle Richtungen.
- Prüfen Sie die Befestigung des Hebebügels und die Funktion des Sicherheitshakens.



## Beachten Sie stets die Gebrauchsanweisung

---

- Beachten Sie unbedingt die entsprechenden Gebrauchsanweisungen für sämtliche beim Transfer des Pflegebedürftigen verwendeten Hilfsmittel.
- Bewahren Sie die Gebrauchsanweisung so auf, dass sie der Anwender des Produkts rasch zur Hand hat.
- Vergewissern Sie sich, dass Sie stets über die aktuellste Version der Gebrauchsanweisung verfügen.
- Die aktuellste Version steht auf unserer Website [www.directhealthcaregroup.com](http://www.directhealthcaregroup.com) zum Download bereit.
- Personenlifter dürfen nur von Personen benutzt werden, die in der Handhabung des Gerätes geschult sind.
- Der Lifter darf unter keinen Umständen modifiziert werden.

# Montage

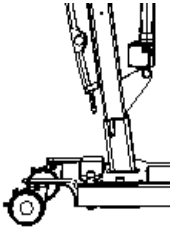

## Prüfen Sie die Lieferung auf Vollständigkeit:

Hubsäule mit Hubarm, Hubmotor mit Stellantrieb für Hubarm sowie Hebebügel.

Fahrgestell mit Motor zur Breitenverstellung und Arretierungsschraube.

Steuereinheit mit Akkupack und Handbedienung

Gebrauchsanweisung, Ladekabel.

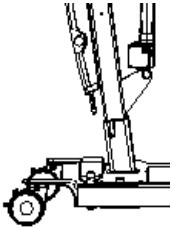

Stellen Sie die Feststellbremsen an den Laufrollen des Fahrgestells fest. Führen Sie die Hubsäule in den Rohrstützen des Fahrgestells ein. Die Hubsäule bietet drei verschiedene Möglichkeiten zur Verstellung der Hubhöhe.

Sichern Sie die Hubsäule mit der Arretierungsschraube.

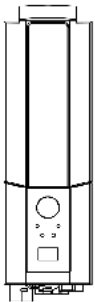

Eva450/Eva600: Setzen Sie den Akkupack in die Halterung an der Steuereinheit ein.

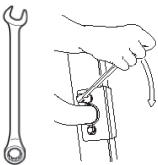

Befestigen Sie den Schiebegriff mittels zwei Schraubenschlüsseln. (13 mm)

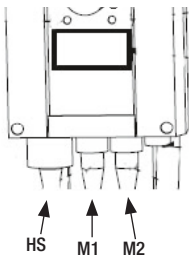

Schließen Sie die Kabel an: Das Kabel der Handbedienung an den Anschluss HS, das Kabel des Hubmotors an den Anschluss M1 und das Kabel des Fahrgestellmotors zur Breitenverstellung an den Anschluss M2.

Deaktivieren Sie die Not-Aus-Funktion und führen Sie die Inbetriebnahmeprüfung durch (siehe „Inbetriebnahmeprüfung“).

## Inbetriebnahmeprüfung

Vergewissern Sie sich, dass keine Teile in der Verpackung zurückbleiben.  
Untersuchen Sie den Lifter auf eventuelle Anzeichen von Schäden.  
Prüfen Sie alle vier Laufrollen und die Feststellbremsen.  
Prüfen Sie sämtliche Anschlüsse, Schrauben und Bolzen.

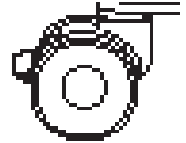

Prüfen Sie die Not-Aus-Funktion, indem Sie zuerst den Not-Aus-Taster und dann die Aufwärts- und Abwärtstasten drücken. Wenn sich nichts bewegt, ist die Not-Aus-Funktion in Ordnung.

Eva450/Eva600

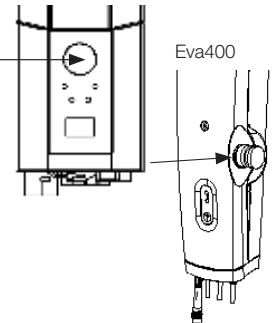

Drücken Sie die Aufwärtstaste an der Handbedienung und fahren Sie den Hubarm ganz hoch. Drücken Sie dann die Abwärtstaste und fahren Sie den Hubarm ganz nach unten.

Prüfen Sie die Breitenverstellung des Fahrgestells: Drücken Sie die Taste zur Verbreiterung und dann die Taste zur Verengung des Fahrgestells jeweils bis zum Anschlag.

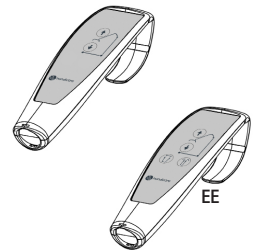

Prüfen Sie die Funktion des Lifters, indem Sie eine Person (nicht den Pflegebedürftigen) mit einem zugelassenen Hebegurt anheben. Prüfen Sie zugleich die Funktion der Notabsenkung mit einer Person im Lifter, siehe „Notabsenkung“.

Wenn der Lifter einwandfrei funktioniert, schließen Sie das Ladegerät an und prüfen Sie, ob das LED-Lämpchen für den Ladevorgang an der Steuereinheit leuchtet.

### HINWEIS!

**Vor der ersten Inbetriebnahme des Lifters muss:**

- der Akkupack 4 Stunden aufgeladen werden. Siehe „Aufladen des Akkupacks“.
- die Serviceleuchte an der Steuereinheit zurückgesetzt werden. Hierzu drücken Sie gleichzeitig die Aufwärts- und die Abwärtstaste an der Handbedienung und halten Sie diese 5 Sekunden lang gedrückt. Ein akustisches Signal zeigt an, dass die Serviceleuchte zurückgesetzt wurde.

Bewahren Sie die Gebrauchsanweisung so auf, dass sie der Anwender des Produkts rasch zur Hand hat.

Eva450/Eva600



# Anwendung des Produkts

## Warnhinweise, Vorsichtsmaßnahmen und Warnungen

---

### Warnhinweise

- Die Lifter dürfen nicht für Pflegebedürftige verwendet werden, deren Gewicht das auf dem Typenschild angegebene Höchstgewicht überschreitet.
- Der Lifter darf nicht in Wasser abgesenkt oder in einer Dusche verwendet werden.
- Der Lifter darf nicht in Nassräumen oder feuchter Umgebung aufbewahrt oder gelagert werden.
- Der Lifter darf nicht mit Dampf gereinigt werden.
- Der Lifter darf nicht in Nassräumen geladen werden.
- Der Lifter darf nicht in Bereichen mit erhöhter Sauerstoffkonzentration verwendet werden.
- Der Lifter darf nicht im Freien verwendet werden, sondern ausschließlich in Innenbereichen.
- Der Lifter ist nicht für lange Transportstrecken des Pflegebedürftigen vorgesehen, sondern nur für kurze Transfers.

### Vorsichtsmaßnahmen

- Stellen Sie sicher, dass der Lifter auf trockenen, ebenen Fußböden verwendet wird.
- Überprüfen Sie vor dem ersten Gebrauch, ob der Lifter korrekt montiert/zusammengebaut ist.
- Überprüfen Sie den Lifter nach jedem Zusammenklappen/jeder Demontage nach jedem Transport.
- Überprüfen Sie die Hubbewegung und den Bewegungsbereich des Stellantriebs.
- Überprüfen Sie den Lifter einmal jährlich auf eventuelle Beschädigungen.
- Stellen Sie sicher, dass die Handbedienung keine Anzeichen von Verschleiß aufweist.
- Stellen Sie sicher, dass die Markierungen auf der Handbedienung mit den Hubfunktionen übereinstimmen.
- Kontrollieren Sie den Ladestatus des Akkus.
- Lesen Sie bei der jährlichen Wartung die Anzahl der Hubbewegungen ab, die der Stellantrieb ausgeführt hat und führen Sie die erforderlichen Schritte durch.
- Der Pflegebedürftige darf während des Transfers auf keinen Fall unbeaufsichtigt gelassen werden.
- Die Garantie gilt nur, wenn Reparaturen oder Änderungen von hierzu befugtem Personal ausgeführt werden.
- Stellen Sie sicher, dass sich keine Personen oder Gegenstände im Bewegungsbereich des Lifters befinden.
- Behandeln Sie den Akku mit Sorgfalt. Nicht fallen lassen.
- Verwenden Sie ausschließlich Akkus und Kabel, die für den Lifter vorgesehen sind.
- Vergewissern Sie sich, dass sämtliches Zubehör des Lifters senkrecht hängt und sich frei bewegen kann.
- Aktivieren Sie immer die Feststellbremsen, wenn der Lifter nicht in Gebrauch ist.
- Den Lifter langsam bewegen, wenn ein Pflegebedürftiger transportiert wird.
- Achten Sie darauf, dass der Lifter langsam und vorsichtig über Schwellen gefahren wird.
- Überfahren Sie Schwellen immer zuerst mit den hinteren Rollen des Lifters. Bewegen Sie den Lifter langsam auf die Schwelle zu und informieren Sie den Pflegebedürftigen darüber, dass eine Schwelle kommt.

## Warnhinweise

- Die Pflegekraft muss in der Lage sein, das Produkthandbuch/diese Gebrauchsanweisung zu lesen und zu verstehen.
- Es ist wichtig, dass ausschließlich zugelassenes Zubehör verwendet wird, um ein versehentliches Lösen von Komponenten und dadurch bedingte Stürze zu verhindern, die zu Verletzungen des Pflegebedürftigen führen können.
- Bewegen Sie den Lifter vorsichtig, um Pendelbewegungen und Verletzungen durch Anstoßen Möbel oder andere Objekte zu verhindern.
- Für eine optimale Funktion und Sicherheit sollte der Lifter regelmäßig überprüft werden, siehe Wartungshandbuch.
- Das Zubehör muss ordnungsgemäß angepasst und in Bezug auf die Bedürfnisse und Funktionsfähigkeit des Pflegebedürftigen getestet werden.
- Bei der Verwendung von starken Stromquellen wie z. B. bei Diathermie muss unbedingt darauf geachtet werden, dass die Diathermiekabel nicht auf oder in der Nähe des Gerätes platziert werden. Wenden Sie sich bei Fragen an einen Vertreter der Direct Healthcare Group.
- Versuchen Sie nicht, den Lifter an der Bedieneinheit oder dem Hubarm anzuheben.
- Stellen Sie sich auf keinen Fall auf den Lifter, wenn dieser in Betrieb ist.
- Lassen Sie einen Pflegebedürftigen während eines Transfers nie unbeaufsichtigt.
- Bewegen Sie den Lifter niemals, indem Sie diesen am Stellantrieb ziehen.
- Der Pflegebedürftige muss sich während des gesamten Hubs über der Standfläche des Lifters befinden, um ein Kippen des Lifters zu verhindern. Führen Sie niemals einen Transfer oder einen Hebevorgang mit einem Pflegebedürftigen aus, wenn sich dieser außerhalb der Standfläche des Lifters befindet.

## Restrisiken

Risiko	Gefahr	Informationen zu Risikokontrollmaßnahmen
Benutzerrisiko	Lifter kippt	Wenn ein Lifter gestartet wird, während sich der Pflegebedürftige weit außerhalb der Standfläche des Lifters befindet, oder wenn ein Pflegebedürftige, der in einem Hebegurt sitzt, außerhalb der Standfläche des Lifters bewegt wird, kann dies zum Kippen des Lifters und zum Sturz des Pflegebedürftigen führen.  Der Pflegebedürftige muss sich während des gesamten Hebevorgangs über der Standfläche des Lifters befinden. Führen Sie niemals einen Transfer oder einen Hebevorgang mit einem Pflegebedürftigen aus, wenn sich dieser außerhalb der Standfläche des Lifters befindet.
Materialrisiko	Komponenten können sich lösen oder aufgrund von Korrosion brechen	Eine unsachgemäße Handhabung des Lifters kann zu einer Korrosion der Komponenten führen. Verwenden Sie den Lifter nur im Innenbereich und lagern Sie ihn nicht in feuchten oder nassen Umgebungen.  Siehe Abschnitt Warnhinweise, Vorsichtsmaßnahmen und Warnungen sowie Wartung für weitere Informationen und genaue Informationen über die Einsatz- und Lagerungsumgebung.

## Max. zulässige Belastung

Die einzelnen Komponenten innerhalb des zusammengebauten Liftersystems (Lifter, Hehebügel, Hebegurt, Waage und evtl. anderes Zubehör) können unterschiedliche maximal zulässige Belastungen aufweisen. Das zusammengebaute Liftersystem darf jedoch nie höher als mit dem Gewicht belastet werden, das für die Komponente mit der geringsten Belastung zulässig ist. Bevor Sie Lifter und Zubehör verwenden, prüfen Sie immer die maximal zulässige Belastung aller Komponenten. Bei Fragen wenden Sie sich bitte an Ihren Fachberater für SystemRoMedic™.

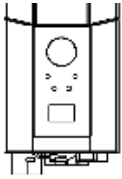

## Aufladen des Akkupacks

Ein akustischer Alarm bei der Benutzung des Lifters zeigt an, dass der Akkupack aufgeladen werden muss. Laden Sie immer den Lifter nach Gebrauch. Dies stellt sicher, dass der Akkupack stets vollgeladen ist. Während des Ladevorgangs müssen die Laufrollen des Lifters festgestellt sein.



### Eva450/Eva600:

1. Schließen Sie das Ladekabel an eine Stromsteckdose sowie in den Ladekabelanschluss an der Steuereinheit an. Am Anzeigefeld leuchtet diese Ladeanzeige auf:
2. Prüfen Sie, ob die LED-Lämpchen an der Steuereinheit leuchten. Das grüne LED-Lämpchen zeigt an, dass das Ladegerät Strom aufnimmt, und das gelbe, dass der Akkupack aufgeladen wird.
3. Der Ladevorgang wird automatisch abgeschaltet, wenn der Akkupack vollgeladen ist.

### Eva400

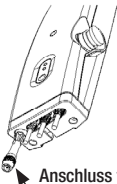

**Anschluss für Ladegerät**

### Ladegerät für Wandmontage

1. Nehmen Sie den Akkupack aus der Halterung am Lifter und setzen Sie ihn in das an der Wand montierte Ladegerät.
2. Prüfen Sie, ob das LED-Lämpchen an der Vorderseite des Ladegerätes leuchtet.

### Eva400

1. Schließen Sie das Ladegerät an das von der Unterseite der Steuereinheit kommende Kabel an.
2. Schließen Sie das Ladegerät an eine Steckdose mit 100 – 240 V AC an.
3. Bei angeschlossenem Ladegerät leuchtet das LED-Lämpchen an der Steuereinheit gelb.

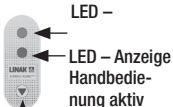

Taste:  
elektrische  
Notabsenkung

### Hinweis!

Vor der ersten Inbetriebnahme des Lifters muss der Akkupack 4 Stunden aufgeladen werden. Laden Sie die Akkus regelmäßig für maximale Lebensdauer. Wir empfehlen das Aufladen der Akkus nach jedem Nutzungstag. Vor dem Aufladen muss die Not-Aus-Funktion deaktiviert werden.

### Eva450/Eva600: Information im Anzeigefeld über Akkupapazität

Die Akkupapazität wird in vier Stufen angezeigt:

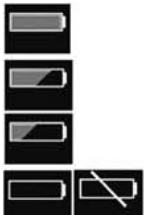

**Akkustatus 1:** In Ordnung, keine Aufladung erforderlich (100 – 50 % Akkupapazität).

**Akkustatus 2:** Aufladung empfehlenswert (50 – 25 %).

**Akkustatus 3:** Aufladung erforderlich (weniger als 25 %). Bei diesem Akkustatus ertönt bei jedem Tastendruck ein akustischer Alarm.

**Akkustatus 4:** Aufladung unbedingt erforderlich. Bis auf die Absenkung des Hubarms sind bei diesem Akkustatus sämtliche Bewegungen des Hubarms außer Funktion. Zudem ertönt (bei 17 V oder weniger) bei jedem Tastendruck ein akustischer Alarm. Am Anzeigefeld leuchten 10 Sekunden lang diese zwei Symbole abwechselnd auf.

Die Akkustatusanzeige leuchtet auf, wenn die Steuereinheit aktiv ist und bis zur Abschaltung (2 Minuten nach der Benutzung).

Nur Akkumodule vom Typ BAJ1/BAJ2 verwenden.

Die Akkupapazität wird in Relation zur Akkuspannung gemessen. Dadurch kann es vorkommen, dass das Symbol zwischen Akkustatus 1 und 2 hin und her wechselt.

↑	12034
A+S	1257000
13/13	7
100%	90/360

### Serviceanzeige

Im Anzeigefeld können grundlegende Serviceinformationen angezeigt werden. Durch eine halbe Sekunde langes Drücken einer der Tasten für den Hubarm werden die Informationen angezeigt. Die Informationen werden 30 Sekunden oder bis zum Drücken einer anderen Taste angezeigt.

- Anzahl durchgeführter Transfers (Hubzyklen)
- Belastung des Stellantriebs während des Betriebs (in Amperesekunden)
- Anzahl der Überlastungen
- Tage seit der letzten Servicemaßnahme

## Handbedienung

### Heben/Senken des Hubarms

Die Kennzeichnung der Tasten gibt die Richtung an.

Die Bewegung stoppt, wenn die Taste losgelassen wird.

Falls der Hubarm beim Absenken auf ein Hindernis trifft, bleibt

der Lifter stehen. Um das Absenken fortsetzen zu können,

muss der Hubarm zuerst ein wenig mittels der Handbedienung angehoben werden. Jetzt kann das Absenken fortgesetzt werden.

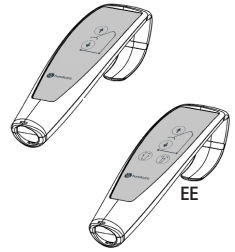

### Elektrische Breitenverstellung des Fahrgestells (Ausführung EE)

Die Kennzeichnung der Tasten gibt die Funktion an.

Die Bewegung stoppt, wenn die Taste losgelassen wird.



### Manuelle Breitenverstellung des Fahrgestells (Ausführung EM)



Zum Verstellen des Abstandes zwischen den Schenkeln des Fahrgestells drücken Sie das entsprechende Pedal an der Rückseite des Lifters mit dem Fuß nach unten.

## Auswechseln des Akkus

Eva450/Eva600

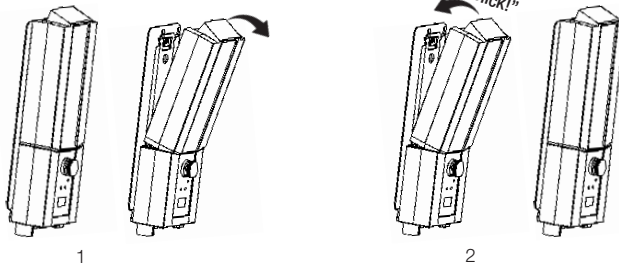



STOP

## Not-Aus

### Not-Aus

Drücken Sie den roten Not-Aus-Taster an der Steuereinheit.

### Zurücksetzen

Drehen Sie den roten Not-Aus-Taster in Pfeilrichtung bis er entriegelt.

Zur Vermeidung von Akkuentladung empfehlen wir, den Not-Aus-Taster bei Nichtbenutzung des Lifters gedrückt zu lassen. Zum Aufladen den Taster wieder entriegeln.

Eva400

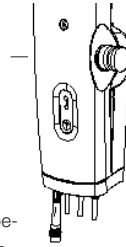

Eva450/Eva600

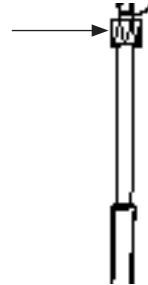
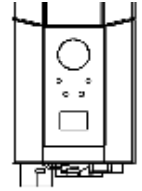

## Notabsenkung

### Manuelle Notabsenkung

Zur manuellen Notabsenkung drehen Sie die runde Kunststoffhülse am Stellantrieb im Uhrzeigersinn (Pfeilrichtung). im Uhrzeigersinn in Pfeilrichtung. Nehmen Sie einen schmalen Gegenstand, z. B. einen Stift oder Kugelschreiber, zur Hilfe.

### Elektrische Notabsenkung

Zur elektrischen Notabsenkung drücken Sie die Abwärtstaste an der Steuereinheit.

Eva400



Eva450/Eva600

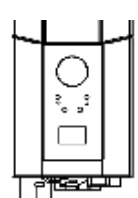

## Feststellbremsen

### Feststellen der Laufrollen

Zum Feststellen der hinteren Laufrollen drücken Sie das Bremspedal an der jeweiligen Laufrolle mit dem Fuß nach unten.

Beim Heben des Pflegebedürftigen sollten die Laufrollen ungebremst bleiben. Dadurch kann sich der Lifter auf den Schwerpunkt des Pflegebedürftigen einstellen.

Nur beim Heben vom Fußboden müssen die Bremsen der hinteren Laufrollen festgestellt sein. Dies verhindert eine Kollision des Lifters mit dem Pflegebedürftigen.

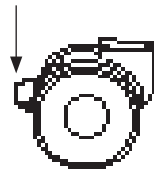

Festgestellte Laufrollen während des Hebevorgangs erhöhen die Kippgefahr.

### Lösen der Feststellbremsen der Laufrollen

Zum Lösen der hinteren Laufrollen drücken Sie das Bremspedal an der jeweiligen Laufrolle mit dem Fuß nach oben.

## Fehlersuche

**Wenn die Bewegung des Hubarms oder die Breitenverstellung des Fahrgestells nicht funktioniert, prüfen Sie Folgendes:**

- Der Not-Aus-Taster muss entriegelt sein.
- Sämtliche Kabel müssen korrekt angeschlossen und fest eingedrückt sein. Ziehen Sie die Stecker heraus und stecken Sie sie wieder fest ein.
- Der Ladevorgang darf nicht aktiv, das Ladekabel nicht angeschlossen sein.
- Der Akkupack muss aufgeladen sein.

Wenn der Lifter nicht zufriedenstellend funktioniert, wenden Sie sich bitte an Ihren Fachberater für SystemRoMedic™.

**Ungewöhnliche Geräusche:**

- Versuchen Sie die Geräusche zu orten. Setzen Sie den Lifter außer Betrieb und wenden Sie sich an Ihren Fachberater für SystemRoMedic™.

# Gebrauchsanweisung

1. Verwenden Sie den Lifter niemals, wenn Sie keine entsprechende Einweisung zum Arbeiten mit einem Lifter und Hebegurten erhalten haben. Verwenden Sie den Lifter niemals, ohne zuvor die Handbücher des Lifters und der Hebegurte sorgfältig gelesen zu haben.
2. Führen Sie eine Risikobeurteilung durch, um zu ermitteln, ob eine oder mehrere Pflegekräfte erforderlich sind.
3. Überprüfen Sie den Lifter immer vor jeder Benutzung. Kontrollieren Sie hierbei besonders die Laufrollen, Schrauben und Bolzen sowie Hubarm, Hehebügel und Typenschilder. Folgen Sie der Inbetriebnahmeprüfung im Handbuch, bevor Sie den Lifter benutzen.
4. Führen Sie beim Einsatz des Lifters im Hinblick auf das Aufrichten oder den Transfer immer eine Risikobewertung durch und planen Sie den Einsatz:
  - a. überprüfen Sie, ob die Umgebung, in der Sie den Hebevorgang durchführen möchten, hierfür geeignet ist und planen Sie den Einsatz.
  - b. Überprüfen Sie den Lifter und den Hebegurt, den Sie verwenden möchten, auf ihre Funktionstüchtigkeit. Füllen Sie vor der Benutzung eventuell erforderliche Formulare aus.
  - c. Stellen Sie sicher, dass der Akku geladen ist.
  - d. Stellen Sie sicher, dass der Lifter gewartet wurde.
  - e. Kontrollieren Sie den Lifter und den Hebegurt auf eventuelle Beschädigungen.
  - f. Stellen Sie sicher, dass Größe und Art des Hebegurts für den Pflegebedürftigen geeignet sind.
5. Verwenden Sie den Lifter als mobile Hubeinheit. Bewegen Sie den Lifter nur, wenn dies erforderlich ist. Planen Sie einen kürzeren Transfer, indem Sie Stühle, Teppiche und andere Möbel entfernen, die den Transfer behindern können.
6. Legen Sie den Hebegurt am Pflegebedürftigen an, bevor Sie den Lifter in die Nähe des Pflegebedürftigen bewegen. Siehe Zubehör wie EasyGlide Ovals, FootStool, Slide Sheets, die Ihnen das Anlegen des Hebegurts erleichtern können.
7. Bewegen Sie den Lifter langsam zum Pflegebedürftigen hin. Führen Sie hierbei den Hehebügel mit einer Hand, um sicherzustellen, dass Sie den Pflegebedürftigen nicht versehentlich mit dem Hehebügel verletzen.
8. Befestigen Sie die Gurtschlingen des Hebegurts im Hehebügel. Beginnen Sie mit den oberen Gurtschlingen. Stellen Sie sicher, dass sich der Hehebügel nicht dreht und dadurch den Pflegebedürftigen verletzt. Nachdem Sie sämtliche Gurtschlingen eingehängt haben, kontrollieren Sie, ob sich diese innerhalb des Sicherheitshakens befinden, indem Sie die Gurtschlingen nach unten ziehen.
9. Anheben:
  - a. beim Anheben eines Pflegebedürftigen aus einem Stuhl/einem Rollstuhl/von der Toilette wird der Lifter meist vorne oder seitlich platziert.
  - b. beim Anheben aus einem Bett ist es am einfachsten, wenn Sie das Kopfende des Bettes hochstellen und den Pflegebedürftigen von einer sitzenden Position aus anheben. Wenn Sie einen Pflegebedürftigen von einer seitlichen Position aus anheben müssen, halten Sie die unteren Gurte des Hebegurts um zu verhindern, dass sie in die Leistenregion rutschen. Die unteren Teile des Hebegurts sollten weder Kniegelenke noch Leistenregion berühren.
  - c. Beim Anheben eines Pflegebedürftigen vom Fußboden ist es am einfachsten, wenn dieser aufrecht auf dem Boden sitzen kann. Wenn dies nicht möglich ist, wird der Lifter am häufigsten so platziert, dass sich ein Kissen



unter dem Kopf des Pflegebedürftigen in einer Ecke nahe der Standfläche des Lifters und näher zu einer Seite des Mastes hin befindet. Denken Sie daran, die Laufrollen zu arretieren!

10. Verwenden Sie die AUFWÄRTS-Taste der Handbedienung, um den Pflegebedürftigen anzuheben. Fahren Sie den Lifter so lange nach oben, bis die Gurte gespannt sind und der Pflegebedürftige kurz davor ist, angehoben zu werden – HALTEN SIE AN und führen Sie eine Sicherheitsprüfung durch.
  - a. Kontrollieren Sie, ob der Hebebügel horizontal ist. Falls nicht, bedeutet dies, dass der Gurt nicht richtig sitzt und der Pflegebedürftige nicht korrekt angehoben wird.
  - b. Stellen Sie sicher, dass sich die Gurte nicht im Rollstuhl, dem Bettgitter oder anderen Objekten verhak haben.
  - c. Stellen Sie sicher, dass die Gurtschlaufen sich nicht aus dem Hebebügel lösen können, indem Sie kontrollieren, ob die Sicherheitshaken korrekt geschlossen sind.
  - d. Fragen Sie den Pflegebedürftigen, ob er bereit ist und bequem und sicher im Hebegurt liegt.
  - e. Stellen Sie sicher, dass der Hebebügel nicht den Kopf des Pflegebedürftigen berührt.
  - f. Stellen Sie sicher, dass die Laufrollen nicht arretiert oder blockiert sind. Sie sollten nur dann arretiert sein, wenn Sie eine Person vom Boden anheben. Sobald der Gurt gespannt ist, können Sie die Bremsen lösen.
11. Betätigen Sie die AUFWÄRTS-Taste, um den Pflegebedürftigen anzuheben.
12. Bewegen Sie den Pflegebedürftigen langsam zu der gewünschten Zielposition hin. Sorgen Sie dafür, dass der Transfer so kurz wie möglich ist.
13. Absenken:
  - a. Beim Absenken in ein Bett ist es meist am besten, dem Pflegebedürftigen in eine sitzende Position zu helfen. Stellen Sie daher das Kopfende des Bettes hoch, bevor Sie den Pflegebedürftigen absenken. Wenn Sie einen Pflegebedürftigen in Seitenlage absenken, stellen Sie sicher, dass dieser nicht zu weit oben im Bett zu liegen kommt, um zu verhindern, dass die Person sich den Kopf am Kopfende des Bettes anstößt.
  - b. Achten Sie beim Absenken des Pflegebedürftigen in einen Stuhl darauf, dass dieser möglichst weit hinten auf der Sitzfläche abgesenkt wird.
14. Betätigen Sie die ABWÄRTS-Taste, um den Pflegebedürftigen abzusenken. Stellen Sie beim Absenken des Pflegebedürftigen sicher, dass der Hebebügel nicht dessen Kopf trifft. Sobald der Pflegebedürftige die Sitzfläche des Stuhls berührt, denken Sie daran, den Lifter und den Hebebügel vom Gesicht des Pflegebedürftigen wegzubewegen. Hierzu müssen die Bremsen gelöst sein. Den Hebebügel so weit absenken, bis die Gurtschlingen locker sitzen und vom Hebebügel gelöst werden können. Bewegen Sie den Lifter zur Seite, damit Sie genügend Platz haben, um den Hebegurt zu entfernen.
15. Tipp:
  - a. Versuchen Sie, ein ReadySlide oder ein EasyGlide Oval zu verwenden, um den Hebegurt anzulegen.
  - b. Kontrollieren Sie vor dem Bewegen des Lifters, ob die Laufrollen leicht rollen. Sie müssen eventuell gereinigt oder ausgetauscht werden. Wenn es nach wie vor schwierig ist, den Lifter zu bewegen, kann dies daran liegen, dass der Untergrund zu weich ist oder dass das Gewicht des Pflegebedürftigen für eine Pflegekraft zu hoch ist. Wenn es nicht möglich ist den Lifter zu bewegen, führen Sie eine Risikobeurteilung durch und setzen Sie weitere Pflegekräfte ein oder möglicherweise einen anderen Typ von Lifter wie z. B. einen Deckenlifter.
16. Wenn Sie Fragen haben, wenden Sie sich an Ihren Mobilitätsberater oder an uns bei Direct Healthcare Group. Welches Verfahren optimal ist, kann sich von Person zu Person unterscheiden.

# Zubehör

## Zu erwartende Lebensdauer des Zubehörs

Ziehen Sie das Handbuch oder die Informationsblätter des jeweiligen Zubehörs zu Rate

## Hebegurte

SystemRoMedic™ von Direct Healthcare Group bietet ein breites Sortiment funktioneller, komfortabler und hochqualitativer Hebegurte und Hebetücher für die verschiedensten Hebeaufgaben und für Pflegebedürftige mit den unterschiedlichsten Bedürfnissen. Unsere Hebegurte sind in unterschiedlichen Materialien und in Größen von XXS bis XXL erhältlich. Für extrem Schwergewichtige eignen sich unsere Sondermodelle in den Größen XXXL und XXXXL. Sämtliche Modelle zeichnen sich durch hohe Sicherheit und leichte Handhabung aus.



## Hehebügel

SlingBar ist ein Zweipunktehebepügel aus Aluminium. SlingBar ist in unterschiedlichen Ausführungen und in vier Breiten erhältlich. Alle Ausführungen sind mit Sicherheitshäcken versehen, die das Herausrutschen der Hebeschlaufen aus dem Hehebügel zuverlässig verhindern. Sämtliche Ausführungen tragen ein Gewicht von 300 kg.

Für einen geräumigeren Hebegurt kann ein SlingBar Zweipunktehebepügel mit SlingBarSpreader M Seitenbügel (Zubehör) ergänzt werden.

SlingBarSpreader M Seitenbügel machen den Hebegurt offener und ermöglichen eine weiter zurückgelehnte Sitzposition.



SlingBar XS (250 mm), Artikelnummer 70200071

SlingBar S, (350 mm) Artikelnummer 70200001

SlingBar M, (450 mm) Artikelnummer 70200002

SlingBar L, (600 mm) Artikelnummer 70200003

SlingBarSpreader M, Artikelnummer 70200042

Der Vierpunktehebepügel Sling bar RFL X4 macht den Hebegurt geräumiger für beispielsweise Übergewichtige und/oder Schmerzempfindliche. Artikelnummer 70200017

StretcherBar, Artikelnummer 70200006, und StretcherSling, Artikelnummer 46502007, für Horizontaltransfers.

QuickLink Artikelnummer 70200101



## Handbedienung

Kabelgebundene Handbedienung mit Anzeigen für Servicefähigkeit, Akkustatus und Überlast Hand control HB33-6, Artikelnummer 70200089



## Waagen

Charder MHS2500 ist eine Waage im SystemRoMedic™. Es gibt zwei Ausführungen für stationäre und mobile Lifter zum Wiegen eines Pflegebedürftigen.

Artikelnummer 70100002 (300 kg)

Artikelnummer 70200003 (400 kg)

## Positionierungshilfen

SystemRoMedic™ von Direct Healthcare Group bietet ein breites Sortiment funktioneller, komfortabler und hochqualitativer Positionierungshilfen für die verschiedensten Transferaufgaben und für Pflegebedürftige mit den unterschiedlichsten Bedürfnissen.

# Wartung

Der Lifter ist mindestens einmal jährlich einer umfangreichen periodischen Überprüfung zu unterziehen. Periodische Überprüfungen sind von hierzu autorisiertem Servicepersonal anhand der Serviceanleitung von Direct Healthcare Group durchzuführen.

Reparatur- und Wartungsarbeiten dürfen nur von hierzu autorisiertem Servicepersonal unter Verwendung von Originalersatzteilen vorgenommen werden.



Verbrauchte Akkus und Batterien sind vorschriftsmäßig zu entsorgen; sie können auch an Direct Healthcare Group oder einen Vertragshändler von Direct Healthcare Group zurückgegeben werden.

## Reinigen/Desinfizieren

Wischen Sie den Lifter bei Bedarf mit einem mit warmem Wasser oder Seifenlösung befeuchteten Tuch ab. Entfernen Sie Schmutz und Haare von den Laufrollen. Die elektronischen Komponenten (Akku, Bedieneinheit, Handbedienung, Stellantriebe, Kabel) dürfen nur mit einem feuchten Tuch gereinigt werden. Um das Entfetten der Kolbenstangen zu vermeiden, sollten die Stellantriebe vor dem Reinigen auf den minimalen Hub eingefahren und entlastet sein. Stellen Sie sicher, dass der Lifter nach dem Reinigen gründlich abgetrocknet wird. Verwenden Sie keinen Dampfreiniger, um Korrosion zu vermeiden. Verwenden Sie keine phenol- oder chlorhaltigen Reinigungsmittel, da diese das Material angreifen können. Bei Bedarf ein Desinfektionsmittel aus 70%igem Ethylalkohol, 45%igem Isopropanol oder Ähnlichem verwenden. Es wird empfohlen, den Lifter wöchentlich zu reinigen bzw. öfter, je nachdem, wie häufig er benutzt wird.

## Lagerung und Transport

Wird der Lifter über längere Zeit nicht benutzt wird oder z. B. während des Transports, empfiehlt es sich, die Not-Aus-Funktion zu aktivieren. Bei Transport und Lagerung des Lifters sollte die Temperatur bei  $-10\text{ °C}$  bis  $+50\text{ °C}$  und die Luftfeuchtigkeit bei 20 % bis 80 % liegen. Der Luftdruck sollte bei 700 hPa bis 1060 hPa liegen. Siehe auch die Technische Daten unten und die Angaben am Gerät. Das Symbol ganz links zeigt Lagerung und Transport an. Der Lifter sollte Raumtemperatur haben, bevor Sie den Akkupack aufladen oder den Lifter verwenden. Der Lifter sollte staubfrei gelagert werden und so, dass der Akku nicht direkter Sonneneinstrahlung ausgesetzt ist.













## Bedienung

Die Betriebsumgebung sollte  $5\text{ °C}$  bis  $40\text{ °C}$ , die relative Luftfeuchtigkeit 20 % bis 80 % nicht kondensierend und der atmosphärische Druck sollte 700 hPa bis 1060 hPa betragen. Siehe auch die Technische Daten unten und die Angaben am Gerät. Das Symbol ganz links gibt die Betriebsbedingungen an.



## Servicevertrag

Direct Healthcare Group bietet einen Servicevertrag für Wartung und periodische Überprüfungen Ihres mobilen Lifters an. Wenden Sie sich an Ihren Fachberater für SystemRoMedic™.

	Eva400	Eva450/ Eva 600
	Blau/Weiß Beachten Sie die Gebrauchs-anweisung	
	Darf nicht mit dem Hausmüll entsorgt werden.	
	Das Produkt erfüllt die Anforderungen 2017/745, (MDR)	
	Typ B, Schutzgrad gegen elektrischen Schlag	
	Nur für den Gebrauch in geschlossenen Räumen	
	Schutzklasse II, doppelte Isolierung	
	Dieses Produkt wurde hinsichtlich Sicherheit und Gesundheitsschutz am Arbeitsplatz entsprechend der Anforderungen der US Occupational Safety and Health Administration getestet und zugelassen. „US“ steht für die Einhaltung der Anforderungen der US-amerikanischen und „C“ für die der kanadischen Behörden.	
	Gelb/Schwarz Internationales, allgemeines Warnzeichen	
 Do not push	Rot/schwarz Beim Umstellen des Lifters niemals am Stellantrieb des Hubmotors ziehen.	
 ON 2min OFF 18min	Arbeitszyklus: 2 min in aktivem Modus (EIN), 18 min im Ruhemodus (AUS).	

	Eva400		Eva600
<b>Hubgeschwindigkeit</b>	34 mm/s ohne Last		
<b>Akkus</b>	Akkupack mit 2 ventiltgeregelten, geschlossenen Blei-Gel-Akkus, 12 V, 2,9 Ah		
<b>Ladegerät</b>	Externes: Linak CH01 (9000368), Netzspannung 100 – 240 VAC (50-60 Hz), max. 400 mA	Integriertes: Einschließlich Netzkabel, max. 400 mA	
<b>Hubmotor</b>	DC 24 V, 5 A, IP X4. Einschaltdauer: 10 % oder max. 2 Minuten Dauerbetrieb, max. 5 Richtungsänderungen pro Minute. Push: 6000 N.	DC 24 V, 10 A, IP X4. Einschaltdauer: 10 % oder max. 2 Minuten Dauerbetrieb, max. 5,5 Richtungsänderungen pro Minute. Push: 10 000 N.	
<b>Fahrgestellmotor</b>	DC 24 V, 5 A, IP X4. Einschaltdauer: 10 % oder max. 2 Minuten Dauerbetrieb, max. 5 Richtungsänderungen pro Minute. Push: 3000 N.	DC 24 V, 3 A, IP X4. Einschaltdauer: 10 % oder max. 2 Minuten Dauerbetrieb, max. 5,5 Richtungsänderungen pro Minute. Push: 3000 N.	
<b>Schallpegel</b>	Mit Last beim Heben: 43 dB(A), beim Senken: 44 dB(A).	Mit Last beim Heben: 74,7 dB(A), beim Senken: 52,6 dB(A)	
<b>Material</b>	Aluminium		
<b>Notabsenkung</b>	Manuell und elektrisch		
<b>Laufrollen</b>	Vorne 100 mm, hinten 100 mm		
<b>Gewicht</b>	34 kg		35 kg
<b>Schutzart</b>	IP X4		
<b>Zu erwartende</b>	10 Jahre		
<b>Zu erwartende Lebensdauer des Zubehörs</b>	Ziehen Sie das Handbuch oder die Informationsblätter des jeweiligen Zubehörs zu Rate		
<b>Druckkraft Tasten Handbedienung</b>	4 N		
<b>Wendendurchmesser</b>	1340 mm		
<b>Max. zulässige Belastung</b>	180 kg	205 kg	270 kg
<b>Betriebsumgebung</b>	5 °C bis 40 °C, relative Luftfeuchtigkeit 20 % bis 80 % nicht kondensierend und atmosphärischer Druck 700 hPa bis 1060 hPa.		
<b>Lagerungs- und Transportumgebung</b>	-10 °C bis +50 °C, relative Luftfeuchtigkeit 20 % bis 80 % nicht kondensierend und atmosphärischer Druck 700 hPa bis 1060 hPa.		



# EMC

Der Lifter wurde auf Übereinstimmung mit den geltenden Vorschriften hinsichtlich seiner Fähigkeit getestet, elektromagnetische Störungen (EMI) von externen Quellen zu blockieren. Der Lifter wurde gemäß IEC60601-1-2 Edition 4 getestet.

Einige Vorgehensweisen können dazu beitragen, elektromagnetische Störungen zu reduzieren, wie die Befolgung der vorgesehenen Einsatzumgebungen: Häusliche Pflegeumgebung und der Einsatz in professionellen Pflegeeinrichtungen.

Es gelten folgende Ausnahmen von den oben angegebenen vorgesehenen Einsatzumgebungen: In der Nähe von Geräten für HF-Chirurgie und in einem RF-abgeschirmten Raum eines EM-SYSTEMS für die Magnetresonanztomographie.

**WARNUNG:** Falls der Lifter nicht mehr funktioniert, ein unerwartetes Verhalten zeigt oder sich aufgrund möglicher elektromagnetischer Störungen oder Interferenzen unbeabsichtigt bewegt, sollte er ausgeschaltet werden. Er sollte wieder eingeschaltet und seine Funktion vor dem Gebrauch überprüft werden. Wenn das Problem weiterhin besteht, sollte der Lifter in einem anderen Raum oder einer anderen Umgebung verwendet werden. Wenn andere Ausrüstungen gestört werden, sollte ihre Funktion vor der erneuten Verwendung überprüft werden.

**WARNUNG:** Falls der Lifter aufgrund möglicher EM-Störungen nicht mehr funktioniert oder sich unerwartet verhält, sollte er ausgeschaltet werden. Die Funktion sollte überprüft und der Lifter in einem anderen Raum oder einer anderen Umgebung verwendet werden. Wenn andere Ausrüstungen gestört werden, sollte ihre Funktion vor der erneuten Verwendung überprüft werden.

**WARNUNG:** Die Verwendung dieses Lifters neben oder zusammen mit anderen Geräten sollte vermieden werden, da dies zu einer fehlerhaften Bedienung führen kann. Wenn eine solche Verwendung erforderlich ist, sollten der Lifter und die anderen Geräte beobachtet werden, um sicherzustellen, dass sie normal funktionieren.

**WARNUNG:** Tragbare HF-Kommunikationsgeräte (einschließlich Peripheriegeräte wie Antennenkabel und externe Antennen) sollten nicht näher als 30 cm von einem beliebigen Teil des Lifters entfernt verwendet werden, einschließlich der vom Hersteller angegebenen Kabel. Andernfalls kann es zu einer Verschlechterung der Leistung dieses Lifters kommen.

# Eva400/Eva450/Eva600

SystemRoMedic



Handleiding - Nederlands

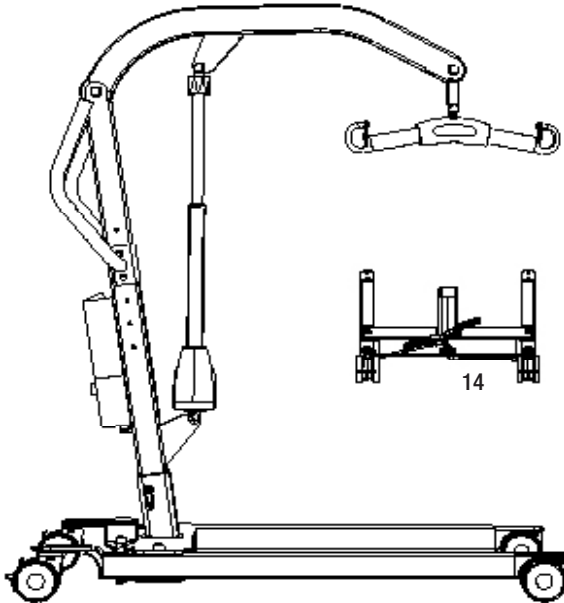

1. Tilarm
2. Mast
3. Handgreep
4. Accu
5. Noodstop
6. Bedieningsconsole
7. Motor voor instellen van onderbreedte (EE)
8. Achterzwenkwieken met remmen
9. Tijuk met veiligheidsclip
10. Voorzwenkwieken
11. Nooddaalfunctie (handmatig)
12. Motor/hefstang voor tilarm
13. Hoogteaanpassing voor mast
14. Pedaal voor handmatig instellen van onderbreedte (EM)
15. Handbediening

De mobiele lift Eva is ontwikkeld om te voldoen aan de meeste tilbehoeften in combinatie met de juiste accessoires. Met deze lift kunnen zorgvrager in een zittende of liggende positie worden opgetild. De Eva is voornamelijk van aluminium gemaakt, waardoor deze relatief licht is gezien het gewicht dat kan worden getild.

## Bedoeld gebruik van dit product

---

Eva is een verplaatsbare, draagbare eenheid die in combinatie met goedgekeurde accessoires helpt bij het tillen en/of verplaatsen van patiënten in een zittende of liggende positie van bed naar stoel of omgekeerd, evenals het wanneer nodig verplaatsen van patiënten over korte afstanden binnenshuis. Eva vermindert het risico op verwondingen voor zorgverleners in de tilsituatie. Voor gebruik door zorgverleners die de aanwijzingen voor het gebruik van de lift kunnen lezen en begrijpen.

Eva is bedoeld voor gebruik in zowel thuiszorgomgevingen als professionele zorginstellingen.

## Beschrijving apparaat

---

Eva is bedoeld om te worden gebruikt voor het verplaatsen van personen met fysieke beperkingen (weinig of geen spierwerking, inclusief het verlies van willekeurige bewegingsfuncties) tussen twee punten, bijvoorbeeld bed en rolstoel. Eva moet bediend worden door zorgverleners (leken of professionele zorgverleners) die de gebruiksaanwijzing van de Eva hebben en in staat zijn deze te lezen en begrijpen. Eva maakt dat de patiënt minder vaak handmatig hoeft te worden getild, zodat de tilsituatie veiliger wordt en minder vaak tot werkletsel voor de zorgverleners leidt.



### Visuele inspectie

- Controleer de verpakking op eventuele beschadiging.
- Controleer of het juiste product geleverd is.
- Inspecteer de liftfuncties regelmatig.
- Controleer op mogelijke beschadigingen van het materiaal.

### Voor gebruik

- Controleer of alle onderdelen in de verpakking zitten.
- Controleer of alle goedgekeurde accessoires in de verpakking zitten.
- Controleer of het document van de kwaliteitscontrole in de verpakking zit. Bewaar dit document voor toekomstige contacten met de fabrikant.
- Zorg dat de lift goed gemonteerd is.
- Controleer de liftfunctie en de aanpassing van de onderbreedte.
- Controleer de rijdfunctie in alle richtingen.
- Controleer de bevestiging van het tiljuk en de werking van de veiligheidsclip.



## Lees altijd de handleiding

---

- Lees de instructies voor alle, bij verplaatsingen gebruikte hulpmaterialen.
- Bewaar de handleiding zodat deze voor gebruikers van het product bij de hand is.
- Zorg dat u altijd beschikt over de juiste versie van de handleiding.
- U kunt de recentste versies van handleidingen downloaden via onze website, [www.directhealthcaregroup.com](http://www.directhealthcaregroup.com).
- De lift mag onder geen beding worden gebruikt door personen die geen instructies hebben gekregen over de bediening ervan.
- Het is ten strengste verboden om het originele product aan te passen.

# Montage

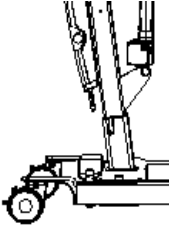

Controleer of alle onderdelen aanwezig zijn:

Mast met tilarm, liftmotor, draagbeugel, bedieningsconsole en accu.

Onderframe met motor en vergrendeling. Handbediening en snoer.

Instructies, oplaadkabel en netsnoer voor opladen.

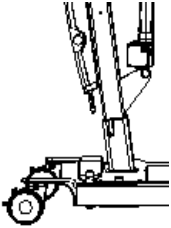

Plaats de mast in het onderframe. Er zijn drie mogelijkheden voor het aanpassen van de hoogte van de mast. Zet de mast vast met de vergrendeling.

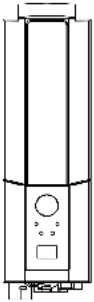

Eva450/Eva600: Plaats de accu in de houder in de bedieningsconsole.

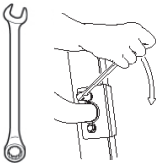

Bevestig de handgreep met twee moeren. (13 mm)

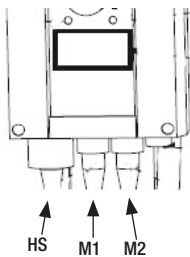

Sluit de kabels aan: de kabel voor de handbediening op uitgang HS, de kabel voor de liftmotor op uitgang M1 en de kabel voor de framemotor op uitgang M2.

Ontgrendel de noodstop en voer een afsluitende inspectie uit (zie Afsluitende inspectie).

## Afsluitende inspectie

Controleer of er geen onderdelen in de verpakking zijn achtergebleven.  
Inspecteer de lift op tekenen van slijtage en beschadiging.  
Controleer alle vier de zwenkwielen en zwenkwielvergrendelingen.  
Controleer alle aansluitingen en bevestigingen zoals schroeven en bouten.

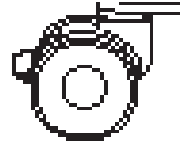

Controleer de werking van de noodstopknop door deze te activeren en vervolgens op de knop "omhoog" of "omlaag" te drukken. Als er niets gebeurt na het indrukken van de knop "omhoog" of "omlaag" werkt de noodstop naar behoren.

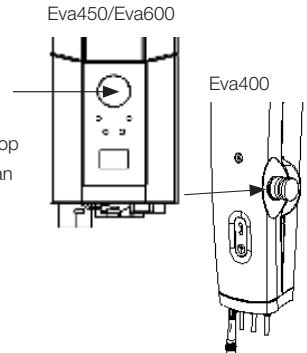

Pak de handbediening, druk op de knop omhoog en laat de tilarm helemaal "omhoog" gaan. Druk vervolgens op de knop "omlaag" en laat de lift helemaal omlaag gaan. Test de functie voor aanpassing van de onderbreedte door op de pedalen te duwen voor het breder en smaller maken van de onderbreedte.

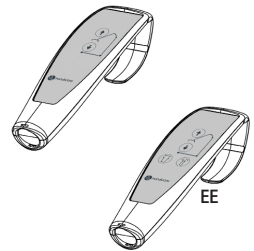

Test de werking van de lift door een persoon (geen zorgvrager) te tillen met een goedgekeurde tilband. Controleer daarbij de nooddaalfunctie met een persoon in de lift, (zie het gedeelte Nooddaalfunctie).

Als het hulpmiddel naar behoren werkt, sluit u de lader aan en controleert u of het oplaadlampje op het bedieningsconsole werkt.

### N.B.!

#### Voordat de lift de eerste keer gebruikt wordt:

- moet deze ten minste 4 uur worden opgeladen. (Zie het gedeelte Accu opladen).
- de serviceteller van de bedieningsconsole moet worden gereset. Om de servicetellers te resetten, houdt u gedurende 5 seconden beide liftknoppen op de handbediening tegelijkertijd ingedrukt. Een audiosignaal geeft aan dat de teller is gereset.

Bewaar de handleiding zodat deze voor gebruikers van het product bij de hand is.

Eva450/Eva600



# Het product gebruiken



## Contra-indicaties, voorzorgsmaatregelen en waarschuwingen

---

### Contra-indicaties

- De vloerlift mogen niet gebruikt worden door patiënten boven het op het label van de lift aangegeven maximumgewicht.
- De lift mag niet in water ondergedompeld worden of onder de douche gebruikt worden.
- De lift mag niet worden achtergelaten of opgeslagen in een vochtige omgeving.
- De lift mag niet met behulp van stoom gereinigd worden.
- De lift mag niet in een vochtige ruimte opgeladen worden.
- De lift mag niet gebruikt worden in met zuurstof verrijkte omgevingen.
- De vloerlift mag niet buiten gebruikt worden, doch uitsluitend binnen.
- De lift is niet bedoeld voor langdurig vervoer van gebruikers, enkel voor kortdurende overplaatsingen.

### Voorzorgsmaatregelen

- Controleer of de vloerlift gebruikt wordt op een droge, vlakke ondergrond.
- Controleer vóór het eerste gebruik of de vloerlift op de juiste manier geplaatst/gemonteerd is.
- Controleer de vloerlift na iedere keer in elkaar vouwen/demontage na elk transport.
- Controleer de tilbeweging en controleer of de hefstanden vrij kunnen bewegen.
- Inspecteer de lift eenmaal per jaar op tekenen van beschadiging.
- Controleer of de handbediening geen tekenen van slijtage vertoont.
- Controleer of de markeringen op de handbediening overeenkomen met de tilfuncties.
- Controleer de accustatus.
- Let tijdens het jaarlijks onderhoud op het aantal tilbewegingen dat de hefstang uitgevoerd heeft en neem indien nodig maatregelen.
- Het is belangrijk dat de gebruiker tijdens de verplaatsing nooit alleen gelaten wordt.
- De garantie geldt alleen wanneer de reparaties of aanpassingen uitgevoerd zijn door personeel met goedkeuring van Direct Healthcare Group.
- Zorg dat er geen obstakels of mensen in de weg staan bij de lift.
- Ga zorgvuldig met de accu om. Niet laten vallen.
- Gebruik uitsluitend de voor de lift bestemde accu's en kabels.
- Controleer of alle accessoires van de lift verticaal hangen en vrij kunnen bewegen.
- Activeer de remmen steeds wanneer de lift niet in gebruik is.
- Een lage snelheid wordt aanbevolen bij het verplaatsen van de lift wanneer deze in gebruik is.
- Let erop dat u de vloerlift niet met hoge snelheid of kracht over drempels rijdt.
- Het achterwiel van de vloerlift dient als eerste over de drempel te gaan. Ga met lage snelheid op de drempel af en licht de gebruiker in dat er een drempel aankomt.

## Waarschuwingen

- De zorgverlener moet de handleiding/gebruiksaanwijzing van het product kunnen lezen en begrijpen.
- Het is belangrijk dat er uitsluitend goedgekeurde accessoires gebruikt worden om te voorkomen dat onderdelen onbedoeld loskomen en vallen, met mogelijk patiëntletsel als gevolg.
- Hanteer de lift met voorzichtige, rustige bewegingen ter voorkoming van uitzwaaien en verwondingen door botsen met meubilair en andere voorwerpen in de buurt.
- Voor een optimale werking en veiligheid moet de lift regelmatig worden geïnspecteerd – zie de onderhoudsaanwijzing.
- Tilaccessoires moeten goed worden aangebracht en getest in relatie tot de behoeften en functionele mogelijkheden van de gebruiker.
- Speciale voorzorgsmaatregelen moeten worden getroffen bij het gebruik van sterke stroombronnen, zoals bij diathermie en dergelijke. Plaats diathermiekabels niet op of dichtbij het apparaat. Overleg in geval van twijfel met een vertegenwoordiger van Direct Healthcare Group.
- Probeer de mobiele lift nooit op te tillen aan de handgreep of de tilarm.
- Ga tijdens het gebruik nooit op de lift staan.
- Laat een gebruiker of patiënt tijdens het verplaatsen nooit zonder toezicht achter.
- Verplaats de lift nooit door aan de hefstang te trekken.
- Tijdens het tillen moet de gebruiker zich gedurende de gehele tilbeweging boven het steunvlak van de lift bevinden om omvallen van de lift te voorkomen. Zorg bij aanvang of gedurende de tilbeweging dat de gebruiker nooit buiten de zone boven het steunvlak van de lift komt.

## Restriscio's

Risico	Gevaar	Informatie over risicobeheersingsmaatregelen
Gebruikersrisico	Kantelen apparaat	Als een lift opgestart wordt terwijl de gebruiker zich ver buiten het steunvlak van de lift bevindt, of wanneer een gebruiker die in een tilband zit buiten het steunvlak van de lift bewogen wordt, kan het apparaat kantelen waardoor de gebruiker kan vallen.  Tijdens het tillen moet de gebruiker zich gedurende de gehele tilbeweging boven het steunvlak van de lift bevinden. Zorg bij aanvang of gedurende de tilbeweging dat de gebruiker nooit buiten de zone boven het steunvlak van de lift komt.
Materiaalrisico	Onderdelen die loskomen of breken ten gevolge van corrosie	Onjuist hanteren van de lift kan leiden tot corrosie van onderdelen. De lift mag alleen binnen gebruikt worden en mag niet opgeslagen of gebruikt worden in natte of vochtige omgevingen.  Zie de gedeelten Contra-indicaties, voorzorgsmaatregelen en waarschuwingen en Onderhoud voor meer informatie en gedetailleerde gegevens over de gebruiks- en opslagomgeving.

## Maximale belasting

Verschillende producten op het gemonteerde liftstelsel, zoals lift, tiljuk, tilband, weegschalen en andere accessoires, kunnen verschillende maximale belastingen hebben. De laagste maximale belasting die vermeld wordt op een van de respectievelijke producten is altijd bepalend voor de maximale belasting van het gehele systeem. Controleer altijd de markeringen van alle producten op de lift en neem contact op met Direct Healthcare Group bij eventuele vragen.

Eva450/Eva600

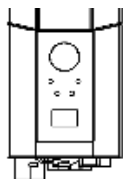

## Accu opladen

Een toon bij het gebruik van de lift geeft aan dat de accu moet worden opgeladen.  
Laadt de accu na gebruik van de lift op, zodat de accu altijd volledig is opgeladen.  
Vergrendel de zwenkwielen tijdens het opladen van de accu.



Eva400

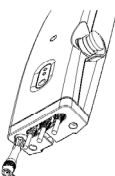

Udtag til ladekabel



**Eva450/Eva600:**

1. Verbind de oplaadkabel met een stopcontact en de laadkabelaansluiting. Het laadsymbool wordt op het display getoond.
2. Controleer of de lampjes op het bedieningsconsole gaan branden. Het groene lampje geeft aan dat de oplader stroom krijgt en het gele lampje geeft aan dat de batterij wordt opgeladen.
3. Het opladen stopt automatisch als de accu volledig is opgeladen.

**Muurlader**

1. Haal de accu uit de lift en plaats deze in de muurlader.
2. Controleer of het lampje op de voorkant van de oplader gaat branden.

**Eva400**

1. Sluit de oplader aan op de oplaadkabel die loopt vanaf de onderzijde van de bedieningsconsole.
2. Sluit de oplader aan op een stopcontact (100–240 V AC).
3. Wanneer de oplader is aangesloten, gaat op de bedieningsconsole een geel lampje branden.



**N.B.!**

Voordat de lift voor de eerste keer wordt gebruikt, moet deze ten minste 4 uur worden opgeladen. Voor een maximale levensduur van de accu moet deze regelmatig worden opgeladen. Bij dagelijks gebruik van de lift bevelen wij dagelijks opladen aan.  
De noodstop mag niet geactiveerd zijn tijdens het opladen.

**Batterij-informatie op het display**

Het batterijniveau wordt weergegeven in vier fases:



**Batterijstatus 1:** De batterij is in orde, opladen is niet nodig (100–50%).

**Batterijstatus 2:** De batterij moet worden opgeladen (50–25%).

**Batterijstatus 3:** De batterij moet worden opgeladen (minder dan 25%). Bij deze batterijstatus klinkt er een toon bij het indrukken van een knop.

**Batterijstatus 4:** De batterij moet worden opgeladen (bij 17 V of lager). Bij deze status functioneert de lift niet meer volledig. Bij batterijstatus 4 is het alleen mogelijk om de tilarm omlaag te brengen. Bovendien klinkt er een audiosignaal als een bedieningsknop wordt ingedrukt. Het symbool schakelt gedurende 10 seconden tussen de twee afbeeldingen.

Het batterijsymbool wordt weergegeven wanneer het kastje actief is, totdat deze uitgeschakeld wordt (2 minuten na gebruik). U kunt geen andere batterijtypes gebruiken dan BAJ1/BAJ2.

Het batterijniveau wordt gemeten aan de hand van de spanning. Dit betekent dat het mogelijk is dat de batterij bijvoorbeeld wisselt van status 1 naar status 2 en vervolgens weer terugschakelt naar status 1.



↑	12034
A+S	1257000
13/78	7
90/360	90/360

### Aflesen van service-informatie

Basisinformatie voor servicedoeleinden kan worden afgelezen op het display. Houd de knop "Tilarm omhoog" een halve seconde ingedrukt om de service-informatie op het display weer te geven. De informatie wordt een halve minuut weergegeven of totdat er op een andere knop gedrukt wordt.

- Aantal uitgevoerde cycli
- Totale bediening van de hefstang (ampères x seconden in gebruik)
- Totale aantal keer overbelast
- Aantal dagen sinds laatste service/aantal dagen tussen servicemomenten

## Handbediening

### De tilarm omhoog/omlaag bewegen

Symbolen geven de richting van de beweging aan.

De beweging stopt zodra de knop wordt losgelaten.

Als de tilarm bij het omlaag brengen een obstakel tegenkomt, stopt de lift de beweging direct. Om door te gaan moet de tilarm eerst met de handbediening wat omhoog worden gebracht, waarna de arm weer omlaag kan worden gebracht.

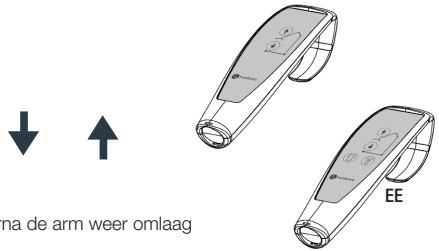

### Elektrische aanpassing van de onderbreedte (EE)

De markeringen op de knoppen van de handbediening geven de functie aan.

De beweging stopt zodra de knoppen worden losgelaten.



## Handmatig instellen van onderbreedte (EM)

Duw de respectieve pedalen omlaag aan de achterzijde van de lift om het onderframe breder of smaller te maken.



## De accu verwisselen

Eva450/Eva600

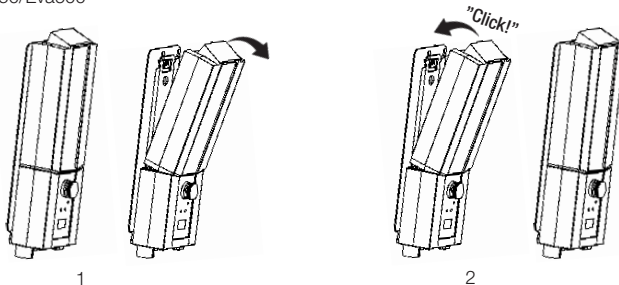

**STOP**

## Noodstop

### Inschakelen van de noodstop

Druk op de rode noodstopknop op het bedieningsconsole.

### Opnieuw instellen

Draai de knop in de richting van de pijlen totdat de knop naar buiten springt.

Om ontladen van de accu te voorkomen, wordt u aanbevolen de noodstopknop in te drukken wanneer de lift niet in gebruik is.

Eva400

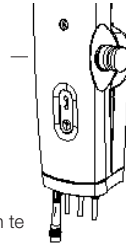

Eva450/Eva600

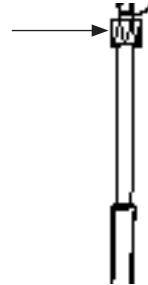
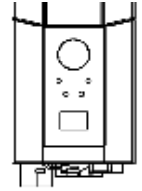

## Nooddaalfunctie

### Handmatige nooddaalfunctie

Voor de handmatige nooddaalfunctie draait u de ronde plastic knop op de hefstaang met de klok mee.

### Elektrische nooddaalfunctie

Voor de elektrische nooddaalfunctie gebruikt u de knop omlaag op de bedieningsconsole.

Eva400

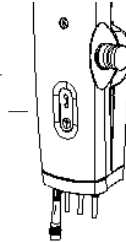

Eva450/Eva600

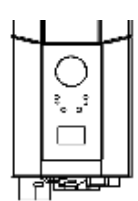

## Remmen

### De wielen vergrendelen

Vergrendel de achterwielen door de rempedalen op beide achterwielen omlaag te duwen met uw voet.

De wielen dienen niet vergrendeld te worden tijdens het tillen, zodat de lift zichzelf kan uitlijnen met het zwaartepunt van de zorgvrager.

De wielen moeten alleen vergrendeld worden bij tillen vanaf de vloer, anders bestaat de kans dat de lift gaat rollen en in aanraking komt met het hoofd van de zorgvrager.

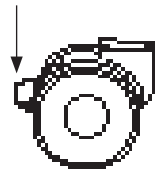

Wanneer de wielen vergrendeld zijn, bestaat het risico dat de lift omvalt.

### De wielen ontgrendelen

Om de wielen van de rem te halen, brengt u de rempedalen omhoog met uw voet.

## Foutopsporing

**Controleer het volgende als de lift of de aanpassing van de onderbreedte niet kunnen worden geactiveerd:**

- Controleer of de noodstopknop niet is ingedrukt.
- Zijn alle kabels correct en stevig aangesloten? Trek de stekker eruit en sluit deze weer goed aan.
- Controleer of de accu niet wordt opgeladen.
- Controleer of de accu is opgeladen.

Als de lift niet goed werkt neemt u contact op met uw leverancier.

**Als de lift ongebruikelijke geluiden maakt:**

- Probeer de bron van het geluid te achterhalen. Stel de lift buiten werking en neem contact op met uw leverancier.

# Gebruiksaanwijzing

1. Gebruik de lift in geen geval als u niet geoefend bent in het gebruik van liften en tilbanden.  
Gebruik de lift in geen geval voordat u de handleiding van zowel de lift als de tilbanden gelezen heeft.
2. Maak een risicobeoordeling; hieruit volgt of er één dan wel meerdere zorgverleners nodig zijn.
3. Controleer de lift voor ieder gebruik. Let daarbij met name op wielen, bouten, tilarm, tiljuk en labels. Zie de handleiding voor het controleren van de lift voor gebruik.
4. Maak voor gebruik van de lift steeds een plan en beoordeel het risico voordat u de tilbeweging en verplaatsing uitvoert:
  - a. Controleer of de omgeving waar u het tillen wilt uitvoeren daarvoor geschikt is en maak vervolgens een plan voor de taak.
  - b. Controleer of zowel de lift als de te gebruiken tilband correct werken. Vul voor gebruik alle eventuele vereiste formulieren in.
  - c. Controleer of de accu van de lift opgeladen is.
  - d. Controleer of de lift correct onderhouden is.
  - e. Controleer de lift en tilband visueel op tekenen van beschadiging of gebreken.
  - f. Zorg dat maat en type van de tilband passen bij de desbetreffende gebruiker.
5. Gebruik de lift als mobiel tilstation. Rijd niet als dat niet nodig is. Plan zodanig dat de verplaatsing kort duurt: haal stoelen, tapijten en ander meubilair uit de weg.
6. Plaats de tilband op de gebruiker voordat u de lift bij de gebruiker plaatst. Zie Accessoires zoals EasyGlide Ovals, FootStool, Slide Sheets die u kunnen helpen bij het gebruik van de tilband.
7. Beweeg de lift langzaam naar de gebruiker toe. Houd één hand tussen het tiljuk en de gebruiker, zodat u de gebruiker nooit kunt raken met het tiljuk.
8. Bevestig de lussen van de tilband aan het tiljuk. Begin bovenaan. Controleer of het tiljuk niet kan draaien of de gebruiker kan raken. Wanneer alle lussen van de tilband bevestigd zijn, controleer dan of ze allemaal binnen de veiligheidsclip zitten door de lussen omlaag te trekken.
9. Tilprocedures:
  - a. Het tillen van een gebruiker van een stoel/toilet/rolstoel enz. wordt meestal gedaan door de lift voor de stoel te plaatsen of vanaf de zijkant.
  - b. Het tillen van een gebruiker vanaf een bed is het makkelijkst wanneer u het hoofdeinde van het bed omhoog zet en de gebruiker optilt vanuit een zittende positie. Als u de gebruiker vanuit zijligging moet optillen, trek dan de onderste riemen van de tilband in, zodat deze niet omhoog/in de lies kunnen schuiven. De onderste delen van de tilband mogen geen contact maken met de kniegewrichten of de lies.
  - c. Het tillen van een gebruiker vanaf de vloer is het gemakkelijkst als de gebruiker op de vloer rechtop kan gaan zitten. Is dit niet mogelijk, dan is de meest gebruikelijke methode om de lift zodanig te plaatsen dat een kussen onder het hoofd van de gebruiker in één hoek bij de basis van de lift ligt en dicht bij één zijde van de mast. Vergeet niet de wielen op de rem te zetten!



10. Druk op de knop OMHOOG op de handbediening om de gebruiker op te tillen. Ga door met tillen tot de riemen strak staan en de gebruiker bijna opgehesen wordt, druk dan op STOP en doe een veiligheidscontrole.
  - a. Controleer of het tiljuk horizontaal staat. Als dat niet het geval is, dan is de tilband niet correct aangebracht en zal de gebruiker niet correct opgetild worden.
  - b. Controleer of de riemen niet aan de rolstoel, bedstang of andere voorwerpen vastzitten.
  - c. Controleer of de lussen van de tilband volledig beveiligd zijn tegen verschuiven van het tiljuk door de gesloten veiligheids-clips.
  - d. Controleer of de gebruiker klaar is en comfortabel en veilig in de tilband zit door dit aan hem/haar te vragen.
  - e. Controleer of het tiljuk het hoofd van de gebruiker niet raakt.
  - f. Controleer of de wielen niet vastgezet of geblokkeerd zijn. Deze mogen uitsluitend vastgezet zijn wanneer u vanaf de vloer tilt. Vanaf dit punt, met spanning op de tilband, kunt u de remmen losmaken.
11. Druk wederom op de knop OMHOOG en til de gebruiker omhoog.
12. Breng de gebruiker langzaam over naar de plaats van bestemming. Houd de verplaatsing zo kort mogelijk.
13. Afdaalprocedures:
  - a. Bij het laten zakken op een bed is het vaak het beste om de gebruiker naar een zittende positie te helpen. Breng daarom voor het laten zakken van de gebruiker eerst het hoofdeinde van het bed omhoog. Controleer bij het zakken naar zijligging of de gebruiker niet te hoog op het bed terechtkomt, waardoor deze met zijn/haar hoofd tegen het hoofdeinde zou kunnen komen.
  - b. Zorg er bij het afdalen op een stoel voor dat u de gebruiker helpt, zodat deze zo ver mogelijk achterin de stoel komt te zitten.
14. Druk op de knop OMLAAG om de gebruiker te laten zakken. Zorg er tijdens het afdalen voor dat het tiljuk het hoofd van de gebruiker niet kan raken. Wanneer de gebruiker op de stoel neerdaalt, kunt u indien mogelijk de lift en het tiljuk uit de buurt van het gezicht van de gebruiker halen. Hiertoe moeten de remmen gedeactiveerd zijn. Daal zodanig af dat de riemen van de tilband niet strak staan en haal de lussen los van het tiljuk. Haal de lift uit de buurt, zodat u voldoende ruimte heeft om de tilband te verwijderen.
15. Nuttige tip:
  - a. Om de tilband te plaatsen kunt u gebruik maken van een ReadySlide of een EasyGlide Oval.
  - b. Om de lift te verplaatsen controleert u eerste of de wielen vrij kunnen draaien. Eventueel moeten deze gereinigd of vervangen worden. Als het nog steeds moeilijk is om de lift te verplaatsen, is het probleem mogelijk dat de vloer te zacht is of dat de gebruiker te zwaar is voor slechts één zorgverlener. Is dit niet mogelijk, maak dan een plan met risicobeoordeling en schakel indien nodig meerdere zorgverleners in of eventueel een ander type lift zoals een plafondlift.
16. Eventuele vragen kunt u stellen aan uw adviseur voor patiënthantering of aan ons bij Direct Healthcare Group. Een hantering die voor de ene gebruiker het best is kan voor de ander slecht zijn.

# Accessoires

## Verwachte levensduur van accessoires

Raadpleeg de handleiding of de informatiebladen voor het desbetreffende accessoire

## Tilbanden

De SystemRoMedic™-lijn van Direct Healthcare Group heeft een groot aantal functionele en comfortabele tilbanden van hoge kwaliteit die aangepast zijn op verschillende tiltechnieken en voor zorgvragers met verschillende behoeften. De tilbanden zijn verkrijgbaar in verschillende materialen en maten, variërend van XXS tot XXL. Tevens zijn er speciale tilbanden in de maten XXXL en XXXXL voor extreem grote en zware zorgvragers. Alle modellen zijn veilig en zeer eenvoudig te gebruiken.

## Tiljukken

SlingBar is een tweepunts tiljuk van aluminium, verkrijgbaar in drie uitvoeringen met verschillende breedtes. Alle uitvoeringen van SlingBar hebben veiligheidsgrendels die voorkomen dat de riemen van de tilband uit het tiljuk kruipen en alle uitvoeringen zijn voor zorgvragers met een gewicht van maximaal 300 kg. Om meer ruimte te krijgen in een tilband bij gebruik van het tweepunts tiljuk SlingBar, kunt u de zijbeugels SlingBarSpreader M gebruiken als accessoire. SlingBarSpreader M houdt de tilband open om een achterover leunende positie mogelijk te maken.

SlingBar XS artikelnr.: 70200071

SlingBar S artikelnr.: 70200001

SlingBar M artikelnr.: 70200002

SlingBar L artikelnr.: 70200003

SlingBarSpreader M artikelnr.: 70200042

StretcherBar artikelnr.: 70200006, en StretcherSling, artikelnr.: 46502007, voor tillen in een liggende positie.

Sling bar RFL X4, Artikelnr.: 70200017 is een vierpunts tiljuk ontworpen voor meer ruimte in de tilband, bijvoorbeeld voor zwaarlijvige en/of pijngevoelige zorgvragers.

QuickLink artikelnr.: 70200101

## Handbediening

Handbediening HB33-6, artikelnr.: 70200089, met indicatie van werking, batterijstatus en overbelasting.

## Weegschaal

Charder MHS2500 wordt gebruikt in combinatie met een stationaire of mobiele lift voor het wegen van gebruikers.

Artikelnr.: 70100002, max. belasting: 300 kg

Artikelnr.: 70200003, max. belasting: 400 kg

## Hulpapparaten voor positionering

De SystemRoMedic™-lijn van Direct Healthcare Group heeft een groot aantal functionele en comfortabele hulpmiddelen van hoge kwaliteit voor positionering die kunnen worden aangepast voor verschillende tiltechnieken en voor zorgvragers met verschillende behoeften.



# Onderhoud

De lift moet minimaal eenmaal per jaar grondig worden geïnspecteerd. De inspectie moet worden uitgevoerd door geautoriseerd personeel en conform de onderhoudshandleiding van Direct Healthcare Group. Reparaties en onderhoud mogen alleen worden uitgevoerd door bevoegd personeel en als er gebruik gemaakt wordt van originele reserveonderdelen.



Oude accu's moeten worden ingeleverd bij een inzamelpunt.

Oude accu's kunnen tevens voor hergebruik worden afgegeven bij Direct Healthcare Group of bij een Direct Healthcare Group-dealer.

## Reinigen/desinfecteren

Reinig de lift indien nodig met een doek met warm water of een zeepoplossing en controleer of de zwenkwielen vrij zijn van vuil en haren. De elektronische onderdelen (accu, besturingseenheid, handbediening, hefstanden, kabels) mogen uitsluitend met een vochtige doek gereinigd worden. Om ontvetten van de zuigerstangen te voorkomen dienen de hefstanden voor het reinigen tot de minimale uitslag te zijn ingetrokken en onbelast te zijn. Zorg ervoor dat de lift na het reinigen grondig gedroogd wordt. Reinig niet met stoom in verband met het gevaar van corrosie. Gebruik geen schoonmaakmiddelen die fenol of chloor bevatten, omdat deze de materialen kunnen aantasten. Indien desinfectie nodig is, kan 70% ethanol, 45% isopropanol of iets vergelijkbaars worden gebruikt. De aanbevolen reinigingsfrequentie is eenmaal per week, eventueel vaker afhankelijk van de gebruiksfrequentie.

## Opslag en transport

Als de lift enige tijd niet wordt gebruikt, bijvoorbeeld bij het vervoeren, bevelen we aan de noodstopknop in te drukken. De lift moet worden getransporteerd en opgeslagen bij -10 °C tot +50 °C en bij normale luchtvochtigheid van 20% tot 80% niet-condenserend. De luchtdruk moet tussen de 700 en 1060 hPa liggen. Zie ook de onderstaande en de op het apparaat aangegeven Technische gegevens. Het symbool links staat voor opslag en vervoer. Laat de lift eerst op kamertemperatuur komen voordat de accu opgeladen wordt of de lift in gebruik genomen wordt. De lift mag niet zodanig opgeslagen worden dat deze blootstaat aan stof of de accu blootstaat aan rechtstreeks zonlicht.







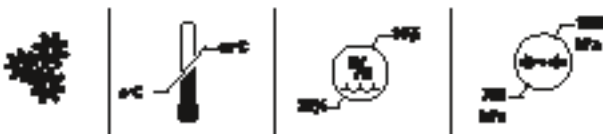





## Bediening

De werkomgeving moet een temperatuur hebben van 5 °C tot 40 °C, relatieve luchtvochtigheid 20% tot 80% niet-condenserend, en atmosferische druk 700 tot 1060 hPa. Zie ook de onderstaande en de op het apparaat aangegeven Technische gegevens. Het symbool links staat voor de werkconditie.



## Onderhoudscontracten

Direct Healthcare Group biedt een onderhoudscontract voor het onderhoud en regelmatig testen van uw mobiele lift. Neem contact op met uw lokale Direct Healthcare Group-vertegenwoordiger.

	Eva400	Eva450/ Eva 600
	Blauw/Wit Gebruikershandleiding lezen	
	Mag niet worden weggegooid met huishoudelijk afval.	
	Dit product voldoet aan de vereisten 2017/745, (MDR)	
	Type B, volgens de beschermingsklasse tegen elektrische schokken.	
	Het apparaat is bedoeld voor gebruik binnenshuis.	
	Klasse II-apparaat	
	Dit product is getest en goedgekeurd met betrekking tot de veiligheid op de werkplek in overeenstemming met de in de Amerikaanse Occupational Safety & Health Administration gestelde eisen . " VS" staat voor de vervulling van de eisen van amerikanka autoriteiten , "C" voor de Canadese voorschriften te voldoen .	
	Geel/Zwart Internationaal algemeen waarschuwings-symbool	
 Do not push	Rood-zwart De lift niet duwen of trekken aan de hefstang	
 ON 2min OFF 18min	Inschakelduur: 2 min. in actieve modus (AAN), 18 min. in rustmodus (UIT).	



	Eva400		Eva600
<b>Tilsnelheid</b>	34 mm/s zonder belasting.		
<b>Accu's</b>	Twee 12V, 2,9 Ah gesloten VRLA gel-accu's.		
<b>Interne lader</b>	Externe: Linak CH01 (9000368) Mains: 100-240VAC (50-60 Hz). Max. 400mA	Interne: Inclusief kabel Max. 400mA	
<b>Motor (mast)</b>	DC 24V, 4,5 A. IPX4. Bedrijfsduur: 10% bij maximaal continu besturing gedurende 2 minuten, maximaal 5 schakelcycli per minuut. Drukkraft: 6000N.	DC 24V, 10 A. IP X4. Bedrijfsduur: 10% bij maximaal continu besturing gedurende 2 minuten, maximaal 5,5 schakelcycli per minuut. Drukkraft: 10.000N.	
<b>Motor (onderframe)</b>	DC 24V, 1,5A. IPX4. Bedrijfsduur: 10% bij maximaal continu besturing gedurende 2 minuten, maximaal 5 schakelcycli per minuut. Drukkraft: 3000N.	DC 24 V, 3 A. IP X4.. Bedrijfsduur: 10% bij maximaal continu besturing gedurende 2 minuten, maximaal 5,5 schakelcycli per minuut. Drukkraft: 3.000N.	
<b>Geluidsniveau</b>	Met belasting: omhoog 43 dB(A) omlaag: 44 dB(A).	Met belasting: omhoog 74,7 dB(A) omlaag: 52,6 dB(A).	
<b>Materiaal</b>	Aluminum		
<b>Nooddaalfunctie</b>	Handmatig en elektrisch		
<b>Zwenkwielen</b>	Voor 100 mm, achter 100 mm		
<b>Gewicht</b>	34 kg		35 kg
<b>IP-klasse</b>	IP X4		
<b>Verwachte levensduur</b>	10 jaar		
<b>Verwachte levensduur van accessoires</b>	Raadpleeg de handleiding of de informatiebladen voor het desbetreffende accessoire		
<b>Bedieningskrachten knoppen op handbediening</b>	4 N		
<b>Draaidiameter</b>	1340 mm		
<b>Maximale belasting</b>	180 kg	205 kg	270 kg
<b>Werkomgeving</b>	5 °C tot 40 °C, relatieve luchtvochtigheid 20% tot 80% niet-condenserend, en atmosferische druk 700 tot 1060 hPa.		
<b>Opslag- en vervoersomgeving</b>	-10 °C tot +50 °C, relatieve luchtvochtigheid 20% tot 80% niet-condenserend, en atmosferische omgevingsdruk 700 tot 1060 hPa.		

# EMC

De lift is getest op naleving van de geldende reguleringsnormen met betrekking tot het vermogen om EMI (elektromagnetische interferentie) vanuit externe bronnen te blokkeren. De lift is getest volgens IEC60601-1-2 uitgave nr. 4.

Bepaalde procedures kunnen meehelpen eventuele elektromagnetische interferentie te reduceren, zoals het naleven van de regels voor de beoogde omgeving: thuiszorgomgeving en professionele zorgomgeving.

Onderstaand volgen uitzonderingen op de hiervoor bedoelde omgeving: nabij HF-chirurgische apparatuur en in een RF-afgeschermd ruimte van een ME-systeem voor magnetic resonance imaging.

**WAARSCHUWING:** Wanneer het apparaat stopt met werken of onverwacht gedrag of onbedoelde bewegingen vertoont ten gevolge van mogelijke elektromagnetische storingen of interferentie, moet het apparaat uitgeschakeld worden. Vervolgens moet het weer ingeschakeld worden en moet vóór gebruik de werking gecontroleerd worden. Als het probleem blijft bestaan, moet het apparaat in een andere ruimte of omgeving gebruikt worden. Indien de werking van andere apparatuur gestoord wordt, moet de werking gecontroleerd worden voordat het opnieuw gebruikt wordt.

**WAARSCHUWING:** Wanneer het apparaat stopt met werken of onverwacht gedrag vertoont ten gevolge van mogelijke elektromagnetische storingen, moet het apparaat uitgeschakeld worden. De werking moet gecontroleerd worden en het apparaat moet in een andere ruimte of omgeving gebruikt worden. Indien de werking van andere apparatuur gestoord wordt, moet de werking gecontroleerd worden voordat het opnieuw gebruikt wordt.

**WAARSCHUWING:** Gebruik van dit apparaat naast/bovenop/onder andere apparaten moet vermeden worden, omdat dit tot een onjuiste werking kan leiden. Indien gebruik op die wijze onvermijdelijk is, dienen zowel dit apparaat als de andere apparaten geobserveerd te worden om te controleren of ze normaal werken.

**WAARSCHUWING:** Draagbare RF-communicatieapparatuur (inclusief randapparatuur zoals antennekabels en externe antennes) mag niet gebruikt worden op een afstand van minder dan 30 cm (12 inch) van enig deel van de lift inclusief de door de fabrikant gespecificeerde kabels. Anders kunnen de prestaties van dit apparaat verslechteren.

# Eva400/Eva450/Eva600

SystemRoMedic



Manual d'utilisation - Français

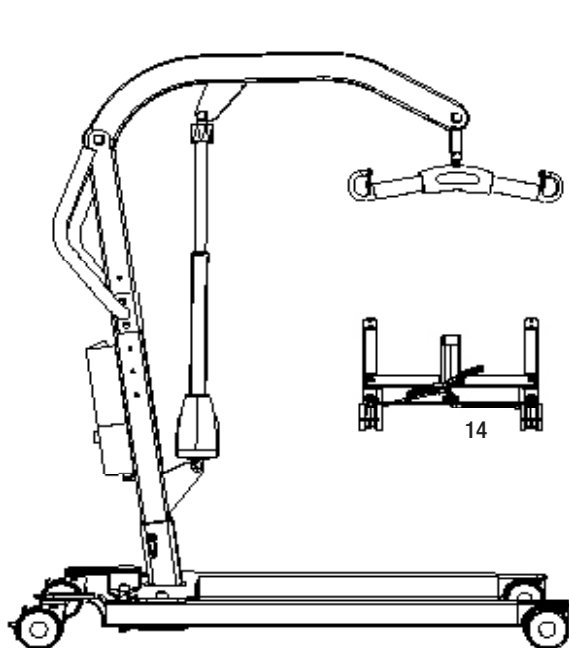

15

1. Bras de levage
2. Colonne de levage
3. Poignées de conduite
4. Batterie
5. Arrêt d'urgence sur boîtier de commande
6. Boîtier de commande
7. Moteur d'écartement (EE)
8. Roues arrière avec frein
9. Étrier de levage avec protection contre le décrochage
10. Roues avant
11. Abaissement d'urgence (manuel)
12. Moteur/réglage pour bras de levage
13. Réglage en hauteur de la colonne de levage
14. Pédale pour écartement manuel des pieds (EM)
15. Commande manuelle

L'auxiliaire de levage mobile Eva est développé pour couvrir la plupart des besoins de levage de personne grâce à des accessoires de levage adéquats. Il s'agit d'un auxiliaire de levage capable de lever une personne assise ou allongée.

Eva est fabriqué en grande partie en aluminium, ce qui le rend relativement léger par rapport à sa capacité de levage.

## Utilisation prévue du produit

---

Le modèle Eva est un appareil mobile et portable qui, associé aux accessoires approuvés, aide à lever et/ou transférer les patients dans une position assise ou allongée du lit au fauteuil et vice versa. Il permet également de transférer les patients sur de courtes distances en intérieur lorsque cela est nécessaire. Eva diminue le risque de blessure des aidants lorsqu'ils doivent verticaliser un patient. Le modèle doit être utilisé par des personnes capables de lire et de comprendre les instructions d'utilisation de l'appareil.

Eva est conçu pour être utilisé dans des environnements de soins de santé à domicile et d'établissements de santé professionnels.

## Description de l'appareil

---

Eva est conçu pour transférer des personnes en situation de handicap physique (avec peu ou pas de fonction musculaire, y compris la perte des fonctions de mouvements volontaires) entre deux points, par exemple un lit et un fauteuil roulant.

Le modèle Eva doit être manipulé par des aidants ou des professionnels de santé qui ont accès aux instructions d'utilisation et sont capables de les lire et de les comprendre. Le modèle Eva réduit le besoin de lever manuellement le patient. Cela rend les situations de verticalisation plus sûres et réduit les accidents du travail chez le personnel soignant.



## Contrôle de sécurité

---

### Inspection visuelle

- Vérifiez que l'emballage n'a pas subi de dommage.
- Vérifiez que le produit livré est le bon.
- Inspectez régulièrement les fonctions du lève-personne.
- Vérifiez que le matériel n'est pas abîmé.

### Avant utilisation

- Vérifiez qu'il ne manque aucune pièce/aucun composant.
- Vérifiez qu'il ne manque aucun accessoire approuvé.
- Vérifiez que le document d'Assurance Qualité est présent. Conservez ce document pour référence lors de vos futurs contacts avec le fournisseur.
- Assurez-vous que lève-personne est correctement assemblé.
- Vérifiez la fonction de levage et l'ajustement de l'élargissement de l'empîement.
- Vérifiez la mobilité dans toutes les directions.
- Vérifiez la fixation de l'étrier et le fonctionnement du loquet de sécurité.



## Toujours lire le manuel utilisateur

---

- Toujours lire les manuels de tous les auxiliaires utilisés lors d'un transfert d'utilisateur.
- Conserver le manuel pour qu'il soit accessible aux utilisateurs du produit.
- Veiller à toujours disposer de la version correcte du manuel.
- La version la plus récente peut être téléchargée sur notre site Internet: [www.directhealthcaregroup.com](http://www.directhealthcaregroup.com).
- Les lève-personne ne doivent être utilisés que par des personnes ayant été formées à leur manipulation.
- Le lève-personne ne doit en aucun cas être modifié.

# Montage

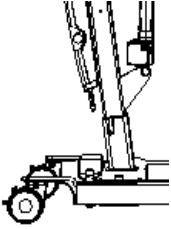

## Vérifier que toutes les pièces sont au complet:

Colonne de levage avec bras de levage, moteur de levage et étrier de levage.

Structure avec moteur d'écartement et manette de blocage.

Boîtier de commande et pack de batteries. Boîtier de commande.

Manuel d'utilisation, adaptateur de charge.

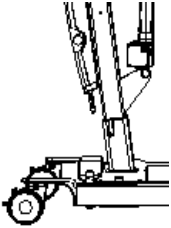

Bloquer les roues de la structure. Placer la colonne de levage au pied de la structure.

La colonne de levage offre trois possibilités de réglage de la hauteur de levage.

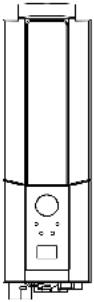

Eva450/Eva600: Assurer la colonne de levage au moyen de la manette de blocage.

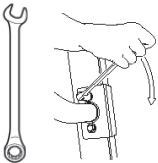

Monter la poignée de conduite avec deux clés. (13 mm)

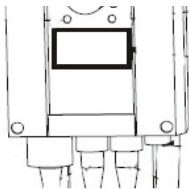

Raccorder les câbles : Câble de la commande manuelle à HS, câble du moteur de levage de la colonne de levage à la prise M1 et câble du moteur d'écartement des pieds à la prise M2.

Libérer l'arrêt d'urgence et effectuer une inspection finale (voir « vérification finale »).

HS  
M1  
M2

## Inspection finale

### Toujours vérifier qu'il ne reste pas de pièces dans l'emballage

Inspecter le lève-personne pour déceler d'éventuels signes de dommages.

Contrôler les quatre roues, ainsi que les blocages des roues.

Inspecter tous les raccords, vis et boulons.

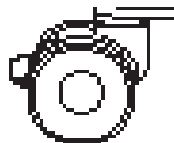

Vérifier que la fonction d'arrêt d'urgence fonctionne, en appuyant sur le bouton, puis en pressant sur l'un des boutons haut/bas. S'il ne se passe rien, l'arrêt d'urgence fonctionne.

Eva450/Eva600

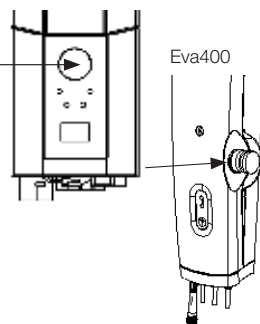

Saisir la commande manuelle, presser sur le bouton « vers le haut » et faire monter tout en haut le bras de levage. Presser ensuite sur le bouton « vers le bas » et faire descendre le bras de levage tout en bas.

Tester la fonction d'écartement des pieds. Presser sur le bouton de la fonction d'écartement des pieds, écartier les pieds au maximum et presser ensuite sur le deuxième bouton pour réduire de nouveau l'écartement.

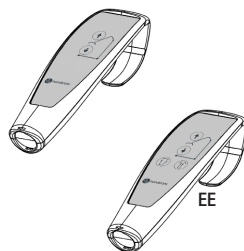

Tester le fonctionnement du lève-personne en levant une personne (mais pas l'utilisateur) avec un harnais de levage agréé. Vérifier en même temps que l'abaissement d'urgence fonctionne avec une personne placée dans le lève-personne, voir le chapitre « Abaissement d'urgence ».

Si le lève-personne fonctionne sans problème, raccorder le chargeur et vérifier que le voyant de charge est allumé sur le boîtier de commande.

### REMARQUE !

#### Avant la première mise en service du lève-personne:

- celui-ci doit être chargé pendant 4 heures. Voir le chapitre « Charge de la batterie ».
- remettre à zéro l'indicateur de maintenance dans le boîtier de commande. Pour ce faire, presser en même temps sur les deux boutons de levage de la commande manuelle et les maintenir enfoncés pendant 5 secondes. Un signal sonore indique que l'indicateur de maintenance a été remis à zéro.

Conserver le mode d'emploi pour qu'il soit accessible aux utilisateurs du produit.

Eva450/Eva600



# Utilisation du produit

## Contre-indications, précautions d'emploi et avertissements

---

### Contre-indications

- Le lève-personne ne doit pas être utilisé par des patients dont le poids excède la charge maximale indiquée sur l'étiquette de lève personne.
- Le lève-personne ne peut pas être plongé dans l'eau ou utilisé sous la douche.
- Le lève-personne ne doit pas être conservé ou stocké dans un environnement humide.
- Le lève-personne ne doit pas être nettoyé à la vapeur.
- Le lève-personne ne doit pas être chargé dans une salle humide.
- Le lève-personne ne doit pas être utilisé dans des environnements enrichis en oxygène.
- Le lève-personne ne doit pas être utilisé à l'extérieur. Son usage est réservé à l'intérieur.
- Le lève-personne n'est pas conçu pour des déplacements longs mais uniquement pour des petits transferts.

### Précautions

- Vérifiez que le lève-personne est utilisé sur une surface sèche et plane.
- Vérifiez que le produit est correctement monté/assemblé avant la première utilisation.
- Inspectez le lève-personne après chaque pliage/désassemblage et tout déplacement.
- Inspectez le mouvement de levage et vérifiez la pleine amplitude du dispositif de réglage.
- Vérifiez une fois par an que le lève-personne ne présente pas de signes de défaut.
- Vérifiez que la télécommande ne présente pas de signes d'usure.
- Vérifiez que les inscriptions de la télécommande correspondent aux fonctionnalités de levage.
- Vérifiez l'état de la batterie.
- Durant l'entretien annuel, notez le nombre de levages effectués par le dispositif de réglage et prenez les mesures adéquates.
- Ne laissez jamais l'utilisateur seul pendant le transfert.
- La garantie n'est applicable que si les réparations ou les modifications ont été effectuées par du personnel agréé par Direct Healthcare Group.
- Assurez-vous qu'aucun obstacle ou aucune personne ne bloque le passage de l'appareil.
- Manipulez la batterie avec précaution. Ne la faites pas tomber.
- Utilisez uniquement des batteries et des câbles conçus pour l'appareil.
- Vérifiez que tous les accessoires de levages sont à l'aplomb et peuvent se déplacer librement.
- Enclenchez les freins dès que le lève-personne n'est plus utilisé.
- Il est recommandé de déplacer lentement l'appareil lorsqu'un usager y est installé.
- Passez les seuils avec lenteur et douceur lorsque vous déplacez l'appareil.
- Passez les seuils avec la roue arrière du lève-personne en premier. Abordez les seuils plus lentement et prévenez l'utilisateur que vous allez passer un seuil.

## Avertissements

- Le soignant doit être en mesure de lire et de comprendre le manuel/le mode d'emploi du produit.
- Il est important d'utiliser uniquement les accessoires approuvés afin de prévenir des détachements imprévus de pièces et ainsi des chutes qui pourraient entraîner une blessure du patient.
- Lors du déplacement de l'appareil, ayez des mouvements doux et contrôlés afin d'éviter des balancements qui pourraient conduire à des blessures d'impact liées aux meubles et objets environnants.
- Pour un fonctionnement et une sécurité optimale, le lève-personne doit être inspecté régulièrement, voir le manuel Entretien/Maintenance.
- Les accessoires de levage doivent être correctement installés et testés en fonction des besoins de l'utilisateur et de ses capacités.
- Soyez particulièrement vigilant lors de l'utilisation de sources d'énergie puissantes telles que la diathermie. Faites en sorte que les câbles de diathermie ne soient pas placés sur ou juste à côté de l'appareil. En cas de doutes, adressez-vous à un représentant de Direct Healthcare Group.
- Ne tentez pas de soulever le corps du lève-personne par le guidon ou le bras de levage.
- Ne montez pas sur l'appareil lorsqu'il est en marche.
- Ne laissez jamais un usager ou un patient sans surveillance pendant un transfert.
- Ne déplacez jamais l'appareil en tirant sur le dispositif de réglage.
- Pendant qu'il est levé, l'utilisateur doit toujours être au-dessus de la base du support de l'appareil durant toute la procédure de levage afin de ne pas être renversé. Ne bougez jamais un usager, ou ne commencez jamais une levée, en dehors de la base du support de l'appareil.



## Risques résiduels

Risque	Danger	Information sur les mesures de contrôle des risques
Risque pour l'utilisateur	Basculements de l'appareil	<p>Si un lève-personne est mis en marche alors que l'utilisateur est très éloigné de la base de support de l'appareil, ou si un usager assis dans la sangle est déplacé à l'extérieur de la base de support de l'appareil, l'appareil pourrait basculer et l'utilisateur tomber.</p> <p>Pendant qu'il est levé, l'utilisateur doit être au-dessus de la base de support de l'appareil durant toute la procédure de levage. Ne bougez jamais un usager, ou ne commencez jamais une levée, en dehors de la base du support de l'appareil.</p>
Risques pour le matériel	Perte de composants ou casse due à la corrosion	<p>Un traitement inadéquat du lève-personne peut entraîner l'apparition de rouille sur les composants. Utilisez l'appareil uniquement en intérieur, il ne doit ni être utilisé, ni stocké dans des environnements humides.</p> <p>Référez-vous aux sections Contre-indications, précautions d'emploi et avertissements ainsi que Maintenance pour obtenir plus d'informations et des détails sur les environnements d'utilisation et de stockage.</p>

## Charge maximale

Les différents composants du lève-personne assemblé (étrier de levage, harnais, pèse-personne et éventuellement autres accessoires de levage) peuvent avoir des charges maximales autorisées différentes. C'est toujours la charge maximale autorisée la plus faible de chaque produit respectif qui prévaut pour l'appareil de levage complet. Toujours vérifier la charge maximale autorisée du lève-personne et de ses accessoires avant d'utiliser l'appareil et prendre contact avec son revendeur en cas de doute.



## Charge de la batterie

Pendant l'utilisation du lève-personne, un signal sonore indique que les batteries ont besoin d'être rechargées. Charger le lève-personne après l'avoir utilisé, afin d'être toujours sûr que la batterie soit pleinement chargée. Bloquer les roues du lève-personne pendant la charge de la batterie.

### Eva450/Eva600:

1. Brancher le câble de charge dans la prise murale d'un côté et la prise du câble de charge de l'autre côté. Le symbole de charge s'affiche à l'écran.
2. Vérifier que les voyants du boîtier de commande sont allumés. Le voyant LED vert confirme que le chargeur est raccordé au circuit électrique et le voyant LED jaune que la batterie est en charge.
3. La charge s'interrompt automatiquement dès que la batterie est pleinement chargée.

### Chargeur à montage mural

1. Retirer le pack de batteries du lève-personne et le placer sur le chargeur monté au mur.
2. Vérifier que le voyant LED placé en façade du chargeur est allumé.

### Eva400

1. Brancher le chargeur à l'aide du câble de charge qui sort de la face inférieure du boîtier de commande.
2. Raccorder le chargeur à une prise électrique (100-240 V CA).
3. Une fois le chargeur raccordé, le voyant du boîtier de commande s'allume en jaune:



### REMARQUE !

Avant la première mise en service du lève-personne, celui-ci doit être chargé pendant 4 heures. Pour assurer une longévité maximale, charger les batteries à intervalles réguliers. Nous recommandons de charger les batteries chaque jour d'utilisation du lève-personne. L'arrêt d'urgence doit être désactivé avant la charge de la batterie.

### Eva450/Eva600: Information à l'écran sur la batterie

L'état de la batterie s'affiche en quatre étapes :

**État de la batterie 1 :** Ok. La batterie n'a pas besoin d'être rechargée (100 - 50 %).

**État de la batterie 2 :** La batterie doit être rechargée. (50 - 25 %)

**État de la batterie 3 :** La batterie doit être rechargée. (Moins de 25 %) Un avertissement sonore retentit si l'on presse sur des boutons et que la batterie en est à ce stade.

**État de la batterie 4 :** La batterie doit être rechargée. À ce stade, le lève-personne ne fonctionne pas, il est uniquement possible d'abaisser le bras de levage. Un avertissement sonore retentit en outre si l'on enfonce un bouton (17 V ou moins). L'écran alterne entre les deux symboles pendant 10 secondes.

Le symbole de batterie apparaît quand le boîtier est actif et jusqu'à l'arrêt (2 minutes après l'utilisation).

Seules des batteries de type BAJ1/BAJ2 peuvent être utilisées.

Le niveau de la batterie est mesuré en Volts. C'est pourquoi il est possible que le symbole alterne entre l'état un et l'état deux, dans un sens ou dans l'autre.

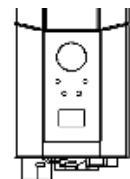

### Eva400

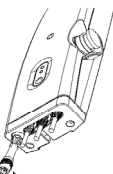

Prise pour câble de charge

LED –  
d'indication de  
charge

LED – angiver  
aktivering af  
håndbetjeningen

Bouton  
d'abaissement  
d'urgence électrique



↑	12034
A+S	1257000
1kg/1kg	7
IFU	90/360

### Lecture des informations de maintenance

Les informations de base concernant l'entretien peuvent être lues à l'écran. Pour voir les informations à l'écran, maintenir l'un des boutons du bras de levage enfoncé pendant une demi-seconde. L'information est indiquée pendant 30 secondes ou jusqu'à ce que d'autres boutons soient enfoncés.

- Nombre de cycles de levage effectués
- Tension de service du dispositif de réglage (ampères x secondes en cours d'utilisation)
- Nombre de surcharges
- Nombre de jours depuis le dernier entretien

## Commande manuelle

### Montée/descente du bras de levage

Les marquages sur les boutons indiquent le sens de déplacement. Le mouvement s'arrête dès que les boutons sont relâchés.

Si le bras de levage rencontre un obstacle lors de la descente, le mouvement de l'auxiliaire de levage s'arrête immédiatement. Pour que le mouvement continue, le bras de levage doit être légèrement relevé à l'aide de la commande manuelle avant de poursuivre la descente.

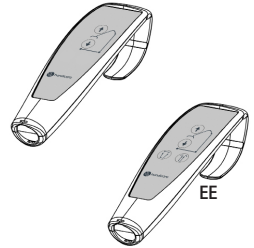

### Écartement électrique des jambes (EE)

La fonction est indiquée par les symboles sur les boutons de la commande manuelle. Dès que l'on relâche les boutons, le mouvement du lève-personne s'arrête.



## Écartement manuel des jambes (EM)

Presser sur la pédale respective à l'arrière du lève-personne pour écarter ou rapprocher les pieds.

## Remplacement de la batterie

Eva450/Eva600

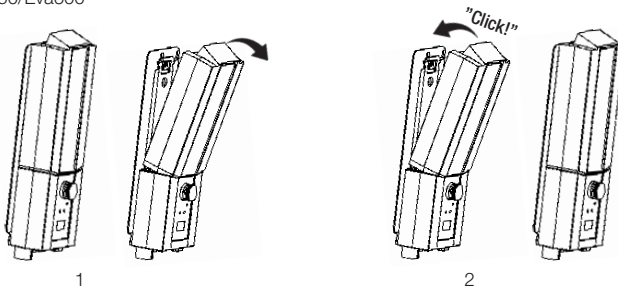

## **STOP** Arrêt d'urgence

### **Arrêt d'urgence**

Enfoncer le bouton d'arrêt d'urgence rouge du boîtier de commande.

### **Réinitialisation**

Tourner le bouton dans le sens des flèches jusqu'à ce que le bouton ressorte.

Pour éviter la décharge de la batterie, nous recommandons d'enfoncer le bouton d'arrêt d'urgence quand le lève-personne n'est pas utilisé.

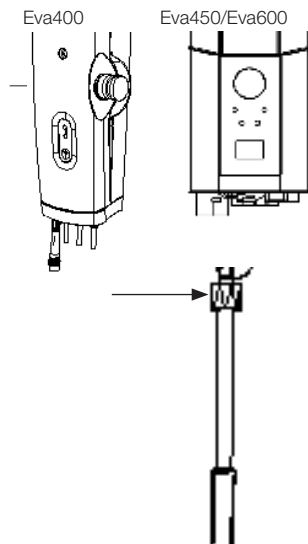

## **Abaissement d'urgence**

### **Abaissement d'urgence manuel**

Pour déclencher l'abaissement d'urgence mécanique, faire tourner dans le sens horaire la douille ronde en plastique placée sur le dispositif de réglage.

### **Abaissement d'urgence électrique**

Utiliser le bouton « vers le bas » du boîtier de commande pour déclencher l'abaissement d'urgence électrique. S'aider d'un objet mince, par exemple un stylo.

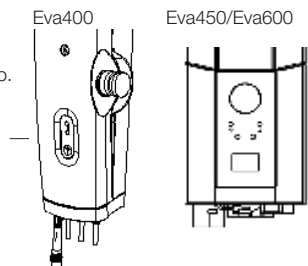

## **Freins**

### **Blocage des roues**

Freiner les roues arrière en pressant du pied sur la pédale de frein de chaque roue arrière.

Avant de lever l'utilisateur, les roues doivent rester non bloquées pour que l'auxiliaire de levage puisse s'ajuster en fonction du centre de gravité de l'utilisateur.

Le seul cas où les roues doivent être bloquées concerne le levage depuis le sol, afin d'éviter le risque de heurter la tête de l'utilisateur avec l'auxiliaire de levage.

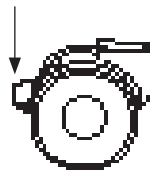

Le risque de faire basculer l'auxiliaire de levage augmente si les roues sont bloquées sous l'auxiliaire de levage.

### **Déblocage des roues**

Débloquer les roues en pressant du pied vers le haut sur la pédale de frein.

## Recherche des pannes

**Si l'auxiliaire de levage ou le mouvement d'écartement des pieds ne fonctionne pas de manière satisfaisante, vérifier les points suivants :**

- Que l'arrêt d'urgence n'est pas enfoncé
- Que tous les câbles sont correctement branchés et fermement enfoncés. Retirer les prises et les renfoncer correctement.
- Que la batterie n'est pas en cours de charge.
- Que la batterie est chargée.

Si l'auxiliaire de levage ne fonctionne pas de manière satisfaisante, contacter votre revendeur.

**Si un bruit anormal se fait entendre :**

- Essayer de déterminer l'origine du bruit. Arrêter l'auxiliaire de levage et contacter votre revendeur.

# Mode d'emploi

1. N'utilisez jamais le lève-personne si vous n'êtes pas formé à l'utilisation des appareils de levage et des sangles. N'utilisez jamais le lève-personne sans avoir lu préalablement les manuels de l'appareil et de la sangle.
2. Réalisez une évaluation des risques pour définir si un ou deux soignants sont requis.
3. Contrôlez toujours l'appareil avant de l'utiliser. Vérifiez tout particulièrement l'état des roues, des boulons, du bras de levage, de l'étrier et des étiquettes. Référez-vous au manuel pour savoir comment contrôler l'appareil avant usage.
4. Avant d'utiliser le lève-personne, préparez-vous et évaluez toujours le risque du levage et du transfert :
  - a. Vérifiez que l'environnement dans lequel vous prévoyez de lever l'utilisateur est adéquat puis planifiez l'action.
  - b. Vérifiez que l'appareil ainsi que la sangle que vous prévoyez d'utiliser fonctionnent correctement. Le cas échéant, remplissez tout formulaire requis avant usage.
  - c. Vérifiez que la batterie de l'appareil est chargée.
  - d. Vérifiez que le l'appareil a été entretenu.
  - e. Inspectez visuellement le lève-personne et la sangle pour repérer d'éventuels signes d'endommagement ou de défauts.
  - f. Assurez-vous que la taille et le type de la sangle sont appropriés pour l'utilisateur.
5. Utilisez l'appareil comme un élévateur mobile. Ne le déplacez pas si vous n'y êtes pas obligé. Prévoyez des transferts courts. Déplacez les chaises, les tapis, et tout autre mobilier pouvant se trouver dans le passage.
6. Installez l'utilisateur dans la sangle avant d'amener l'appareil près de l'utilisateur. N'hésitez pas à vous renseigner sur les accessoires tels que EasyGlide Ovals, FootStool, Slide Sheets qui facilitent l'installation dans la sangle.
7. Déplacez l'appareil lentement vers l'utilisateur. Gardez une main entre l'étrier et l'utilisateur afin de vous assurer que l'étrier ne cogne jamais l'utilisateur.
8. Attachez les boucles de la sangle à l'étrier. Commencez par ceux du haut. Assurez-vous que l'étrier ne tourne pas et n'aille pas cogner contre l'utilisateur. Après avoir attaché toutes les boucles de la sangle, assurez-vous qu'elles sont toutes dans le loquet de sécurité en tirant dessus vers le bas.
9. Étapes de levée :
  - a. La procédure la plus commune pour lever un utilisateur de sa chaise/des toilettes/de son fauteuil roulant etc. est de placer le lève-personne devant le siège ou de venir par le côté.
  - b. Pour lever un utilisateur de son lit, le plus simple est de relever la tête de lit et de lever l'utilisateur à partir d'une position assise. Si vous devez lever un utilisateur à partir d'une position latérale, veuillez tirer sur les brides du bas de la sangle afin de l'empêcher de glisser vers le haut/rentre dans l'entrejambe. Les parties du bas de la sangle ne doivent toucher ni l'articulation du genou, ni l'entrejambe.
  - c. Lorsque vous levez un utilisateur au sol, le plus simple est d'asseoir l'utilisateur sur le sol. Si ce n'est pas possible, la méthode la plus courante consiste à placer le lève-personne de manière à mettre le coussin placé sous la tête de l'utilisateur à l'un des coins proches de la base de l'appareil et près de l'un des côtés de la colonne. N'oubliez pas de bloquer les roues !



10. Utilisez le bouton « vers le haut » de la télécommande pour lever l'utilisateur. Continuer de lever jusqu'à ce que les brides soient tendues et l'utilisateur soit sur le point d'être soulevé. ARRÊTEZ et faites un contrôle de sécurité.
  - a. Vérifiez que l'étrier est à l'horizontale. Si ce n'est pas le cas, ça signifie que la sangle n'est pas convenablement installée et que l'utilisateur ne sera pas levé correctement.
  - b. Vérifiez que les boucles de la sangle ne sont pas prises dans le fauteuil roulant, les barrières du lit ou tout autre objet.
  - c. Vérifiez que les loquets de sécurité sont mis de façon à empêcher les boucles de la sangle de se détacher.
  - d. Assurez-vous que l'utilisateur est prêt, installé confortablement et en sécurité dans la sangle en le lui demandant.
  - e. Vérifiez que l'étrier ne touche pas la tête de l'utilisateur.
  - f. Vérifiez que les roues ne sont pas bloquées ou coincées. Elles ne doivent être bloquées que dans le cas où vous levez depuis le sol. À ce stade de mise en tension, vous pouvez libérer les freins.
11. Appuyez à nouveau sur le bouton « vers le haut » pour lever l'utilisateur.
12. Transférez lentement l'utilisateur vers sa destination. Le transfert doit être aussi court que possible.
13. Étapes de descente :
  - a. Lorsque vous descendez l'utilisateur sur un lit, il est généralement conseillé de l'accompagner vers une position assise. Pour cela, relevez la tête du lit avant de descendre l'utilisateur. Si vous le descendez dans une position latérale, assurez-vous que l'utilisateur n'est pas installé trop haut dans le lit afin qu'il ne se cogne pas la tête dans la tête de lit.
  - b. Lorsque vous descendez l'utilisateur sur un siège, accompagnez-le de manière à ce qu'il soit installé le plus profondément possible dans le siège.
14. Appuyez sur le bouton « vers le bas » pour descendre l'utilisateur. En descendant l'utilisateur, assurez-vous que l'étrier ne vient pas cogner la tête. Une fois que l'utilisateur touche le siège, essayez d'éloigner le lève-personne et l'étrier de son visage. Pour ce faire, les freins doivent être desserrés. Descendez jusqu'à ce que les brides de la sangle soient lâches et retirez les boucles de l'étrier. Éloignez le lève-personne afin d'avoir suffisamment de place pour enlever la sangle.
15. Conseils :
  - a. Pour mettre en place la sangle, essayez d'utiliser les solutions ReadySlide ou EasyGlide Oval.
  - b. Pour déplacer le lève-personne, assurez-vous d'abord que les roues peuvent bouger facilement. Elles ont peut-être besoin d'être nettoyées ou remplacées. Si vous rencontrez toujours des difficultés pour déplacer l'appareil, cela peut être dû à un sol trop mou ou au fait que deux soignants sont nécessaires au regard du poids de l'utilisateur. Si ce n'est pas possible, prévoyez une évaluation des risques et faites éventuellement appel à plusieurs soignants ou à un autre type de lève-personne tels que des lève-personnes sur rails fixés au plafond.
16. Si vous avez des questions, adressez-vous à votre référent pour la manipulation des patients ou à nous, Direct Healthcare Group. La meilleure manière de manipuler un patient peut s'avérer mauvaise pour un autre.

# Accessoires

## Durée de vie attendue des accessoires

Consultez le manuel ou les fiches techniques correspondant à chaque accessoire.

## Harnais de levage

La gamme SystemRoMedic™ de Direct Healthcare Group comporte un vaste choix de harnais de levage fonctionnels, confortables et de haute qualité, adaptés aux différents types de lève-personne et pour des utilisateurs ayant des besoins différents. Les harnais de levage sont disponibles dans plusieurs matériaux et dans les tailles de XXS à XXL. Il existe également des modèles de harnais de levage spécifiques dans les tailles XXXL et XXXXL, pour les utilisateurs de corpulence et de taille extrêmes. Tous les modèles sont sûrs et très simples à utiliser.



## Étriers de levage

SlingBar est un étrier à deux points d'accrochage en aluminium, disponible dans quatre variantes de différentes largeurs. Toutes les variantes de SlingBar ont des protections sécurisées contre le décrochage, empêchant les sangles de levage ou les œillets de sortir de l'étrier de levage. Toutes les variantes peuvent être utilisées avec des utilisateurs pouvant peser jusqu'à 300 kg.



Les étriers latéraux SlingBarSpreader M, disponibles comme accessoires, sont utilisés pour créer un espace supplémentaire dans un harnais de levage utilisé avec un étrier à deux points d'accrochage SlingBar. SlingBarSpreader M écarte le harnais de levage et donne à l'utilisateur une position plus penchée en arrière.

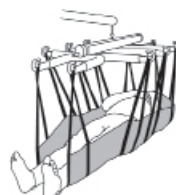

SlingBar XS, (250 mm) numéro d'article : 70200071

SlingBar S (350 mm), numéro d'article : 70200001

SlingBar M (450 mm), numéro d'article : 70200002

SlingBar L (600 mm), numéro d'article : 70200003

SlingBarSpreader M, numéro d'article : 70200042

Sling bar RFL X4 est un étrier à quatre points d'accrochage, uméro d'article : 70200017

StretcherBar, numéro d'article : 70200006, et StretcherSling, numéro d'article : 46502007, pour levage à partir de la position couchée.

QuickLink numéro d'article : 70200101



## Commande manuelle

Commande manuelle avec indication de maintenance, état de la batterie et surcharge.

Hand control HB33-6, numéro d'article : 70200089



## Balances

Les balances Charder MHS2500 de SystemRoMedic sont utilisées avec des lève-personne stationnaires ou mobiles pour peser des utilisateurs.

Numéro d'article : 70100002 (300 kg)

Numéro d'article : 70200003 (400 kg)

## Auxiliaires de positionnement

La gamme SystemRoMedic™ de Direct Healthcare Group comporte un vaste choix d'auxiliaires de positionnement fonctionnels, confortables et de haute qualité, adaptés à différents types de déplacements et à différents besoins des utilisateurs.

# Entretien

Le lève-personne doit subir un contrôle minutieux au moins une fois par an. Le contrôle doit être effectué par une personne agréée et conformément au manuel d'entretien de Direct Healthcare Group. Toute réparation ou maintenance ne doit être effectuée que par une personne agréée et en utilisant des pièces détachées d'origine.



Les batteries usagées doivent être déposées au point de recyclage le plus proche. Elles peuvent également être rapportées à Direct Healthcare Group, ou à un revendeur Direct Healthcare Group pour être recyclées.

## Nettoyage/désinfection

Si nécessaire, nettoyez le lève-personne avec un chiffon imprégné d'eau ou de solution savonneuse. Vérifiez que les roues pivotantes ne sont pas obstruées par de la poussière ou des poils. Les composants électriques (batterie, boîtier de commande, télécommande, dispositifs de levage, câbles) doivent être uniquement nettoyés à l'aide d'un chiffon humide. Afin de ne pas enlever la graisse sur l'œil des tiges de piston, les dispositifs de réglage doivent être rétractés au minimum et ne supporter aucune charge au moment du nettoyage. Assurez-vous que l'appareil de levage est complètement sec après nettoyage. Ne nettoyez pas l'appareil à la vapeur, cela pourrait le détériorer. N'utilisez pas de produits nettoyants contenant du phénol ou du chlore, cela pourrait endommager le matériel. Si vous devez désinfecter l'appareil, utilisez des produits contenant de l'éthanol à 70 %, de l'alcool isopropylique à 45 % ou un équivalent. Nous recommandons un minimum d'un nettoyage par semaine, ou plus en fonction de la fréquence d'utilisation.

## Stockage et transport

S'il n'est pas prévu d'utiliser le lève-personne durant un certain temps par exemple, ou pour le transporter, nous recommandons de presser le bouton d'arrêt d'urgence. Le lève-personne doit être transporté et stocké dans un environnement compris entre - 10 °C et + 50 °C avec un taux d'humidité normal compris entre 20 % et 80 % sans condensation. La pression atmosphérique doit être comprise entre 700 et 1060 hPa. Référez-vous également aux informations techniques ci-après et inscrites sur l'appareil. Le symbole le plus à gauche donne des indications sur le stockage et le transport. Attendez que le lève-personne soit à température ambiante avant de charger les batteries ou de l'utiliser. L'appareil ne doit pas être stocké dans un endroit poussiéreux ou dans lequel ses batteries seraient directement exposées au soleil.



## Fonctionnement



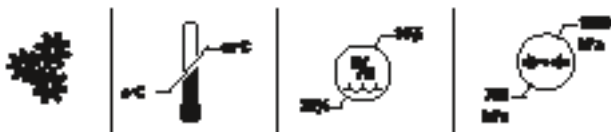







Lors du fonctionnement, l'environnement doit avoir une température comprise entre 5 °C et 40 °C, une humidité relative comprise entre 20 % et 80 % sans condensation et une pression atmosphérique comprise entre 700 et 1060 hPa. Référez-vous également aux informations techniques ci-après et inscrites sur l'appareil. Le symbole le plus à gauche donne des indications sur les conditions de fonctionnement.



## Contrat de maintenance

Direct Healthcare Group offre la possibilité de passer un contrat de maintenance pour l'entretien et l'essai périodique de son lève-personne mobile. Prière de contacter son représentant local Direct Healthcare Group.



	Eva400	Eva450/ Eva 600
	Bleu/Blanc Lire le manuel d'utilisation	
	Ne doivent pas être jetées avec les déchets ménagers	
	Le produit répond aux exigences 2017/745, (MDR)	
	Type B, selon la classe de protection contre les chocs électriques.	
	L'appareil est conçu pour un usage à l'intérieur.	
	Classe II, double isolation	
	Ce produit est testé et approuvé à l'égard de la sécurité au travail en conformité avec les exigences stipulées dans Occupational Safety & Health Administration . «US» signifie le respect des exigences de Amerikanka autorités , «C» pour la conformité aux exigences canadiennes.	
	Jaune/Noir Symbole général international d'avertissement	
 Do not push	Rouge/Noir Ne poussez pas et ne tirez pas l'appareil de lavage en utilisant le dispositif de réglage	
 ON 2min OFF 18min	Cycle de service : 2 min en marche, 18 min en arrêt.	

	Eva400	Eva600
<b>Vitesse de levage</b>	34 mm/s hors charge.	
<b>Batteries</b>	Deux accumulateurs clos à soupape de 12V 2,9 Ah , dites batteries au gel.	
<b>Chargeur</b>	Externe: Linak CH01 (9000368) Tension: 100-240VAC (50-60 Hz). Maxi 400mA	Interne: Câble inclus: Maxi 400mA
<b>Moteur (colonne de levage)</b>	DC 24 V, 1,5 A. IP X4. Temps de fonctionnement: 10% de fonctionnement continu maximum sur 2 minutes, soit un maximum de 5 changements de sens à la minute. Poussée: 6000N.	DC 24 V, 1,5 A. IP X4. Temps de fonctionnement: 10% de fonctionnement continu maximum sur 2 minutes, soit un maximum de 5,5 changements de sens à la minute. Poussée: 10.000N.
<b>Moteur (structure)</b>	DC 24 V, 1,5 A. IP X4. Temps de fonctionnement: 10% de fonctionnement continu maximum sur 2 minutes, soit un maximum de 5 changements de sens à la minute. Poussée: 3000N.	DC 24 V, 1,5 A. IP X4. Temps de fonctionnement: 10% de fonctionnement continu maximum sur 2 minutes, soit un maximum de 5,5 changements de sens à la minute. Poussée: 3.000N.
<b>Niveau de bruit</b>	En charge: vers le haut: 43 dB(A) vers le bas: 44 dB(A).	En charge: vers le haut: 74,7 dB(A) vers le bas: 52,6 dB(A).
<b>Matériau</b>	Aluminium	
<b>Abaissement d'urgence</b>	Mécanique et électrique	
<b>Roues</b>	Les roues 100 mm, roues arrière 100 mm	
<b>Poids</b>	34 kg	35 kg
<b>Classe de protection</b>	IP X4	
<b>Longévité attendue</b>	10 jaar	
<b>Durée de vie attendue des accessoires</b>	Consultez le manuel ou les fiches techniques correspondant à chaque accessoire.	
<b>Force de pression sur les touches de la commande manuelle</b>	4 N	
<b>Diamètre de braquage</b>	1340 mm	
<b>Maximale belasting</b>	180 kg	270 kg
<b>Conditions de fonctionnement</b>	De 5 °C à 40 °C, humidité relative entre 20 % et 80 % sans condensation, et pression atmosphérique entre 700 et 1060 hPa.	
<b>Conditions de stockage et de transport</b>	De - 10 °C à + 50 °C, humidité relative entre 20 % et 80 % sans condensation, et pression atmosphérique de l'environnement entre 700 et 1060 hPa.	

# CEM

La conformité de le lève-personne aux normes actuelles concernant sa capacité à bloquer les IEM (interférences électromagnétiques) a été testée par des organismes externes. Le lève personne a été testé selon la norme IEC60601-1-2 4e édition.

Certaines procédures permettent de réduire les interférences électromagnétiques, tel que le respect des conditions attendues : environnements de soins de santé à domicile et d'établissements de santé professionnels.

Les environnements suivants sont des exceptions aux conditions attendues décrites ci-avant : près d'un équipement chirurgical à haute fréquence, et dans une cage de Faraday pour les appareils d'IRM.

**Avertissement :** Si l'appareil s'arrête, fonctionne de manière inattendue ou bouge involontairement à cause de possibles interférences ou perturbations électromagnétiques, éteignez l'appareil. Rallumez-le et vérifiez son fonctionnement avant de l'utiliser à nouveau. Si le problème n'a pas disparu, utilisez l'appareil dans une autre pièce ou un autre environnement. Si le fonctionnement d'autres appareils est perturbé, vérifiez que le lève-personne fonctionne correctement avant de l'utiliser à nouveau.

**Avertissement :** Si l'appareil s'arrête, ou fonctionne de manière inattendue à cause de possibles perturbations électromagnétiques, éteignez l'appareil. Vérifiez son fonctionnement et utilisez l'appareil dans une autre pièce ou un autre environnement. Si le fonctionnement d'autres appareils est perturbé, vérifiez que le lève-personne fonctionne correctement avant de l'utiliser à nouveau.

**Avertissement :** Il est recommandé de ne pas utiliser ou stocker cet appareil à côté d'autres équipements. Cela pourrait entraîner des dysfonctionnements. Si cela ne peut pas être évité, observez le fonctionnement de l'appareil et de l'autre équipement pour vous assurer que tout est normal.

**Avertissement :** Les appareils de communications à radiofréquence portables (y compris les périphériques tels que les câbles d'antennes et les antennes externes) ne doivent pas être utilisés à moins de 30 cm (12 pouces) de toute partie de l'appareil. Cela concerne également les câbles spécifiés par le fabricant. Dans le cas contraire, le fonctionnement de l'appareil pourrait être dégradé.

# Eva400/Eva450/Eva600

SystemRoMedic



Manuale utente - Italiano

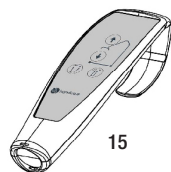
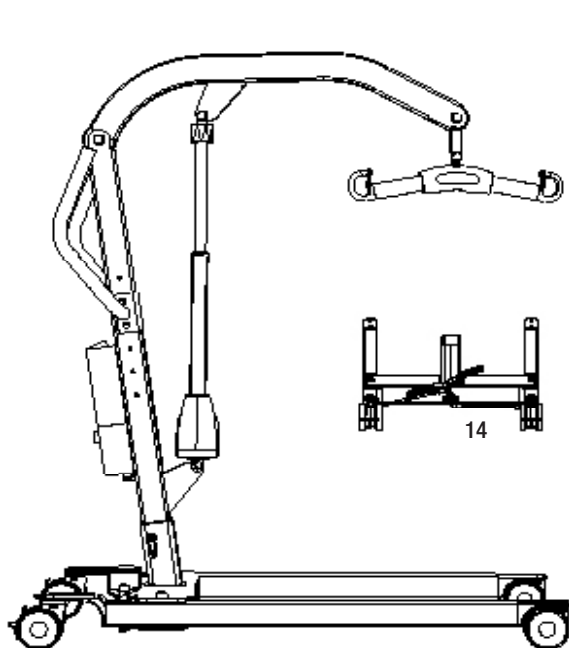

1. Braccio
2. Colonna portante
3. Maniglia
4. Batteria
5. Arresto di emergenza
6. Pannello comandi
7. Motore per la regolazione dell'apertura della base (EE)
8. Ruote posteriori con freni
9. Bilancino con fermo di sicurezza
10. Ruote anteriori
11. Discesa di emergenza
12. Motore/attuatore per braccio di sollevamento
13. Regolazione in altezza della colonna portante
14. Pedale per la regolazione dell'apertura della base regolazione (EM)
15. Pulsantiera

Il sollevatore mobile Eva è stato sviluppato per soddisfare le principali esigenze di sollevamento in combinazione con gli accessori giusti. Può sollevare pazienti in posizione supina o seduta. Eva è realizzato per la maggior parte in alluminio, materiale che lo rende relativamente leggero in confronto al peso che può sollevare.

## Uso previsto del prodotto

---

Eva è un'unità mobile e portatile e, in combinazione agli accessori approvati, è progettata come ausilio per il sollevamento e/o trasferimento di pazienti in posizione seduta o supina dal letto alla sedia o viceversa, oltre che per brevi trasferimenti di pazienti in interni. Eva riduce il rischio di lesioni agli assistenti durante il sollevamento. L'uso è riservato esclusivamente ad assistenti che hanno letto e compreso le istruzioni per l'uso del sollevatore.

Eva è destinato all'uso sia in ambiente di cura domiciliare che in ambiente di cura professionale.

## Descrizione del dispositivo

---

Eva è destinato al trasferimento di persone con disabilità fisiche (con funzionalità muscolare ridotta o del tutto assente, anche dei movimenti volontari) tra due punti, ad esempio il letto e la sedia a rotelle.

L'uso di Eva è riservato ad assistenti (operatori sanitari e di altro tipo) in grado di leggere e comprendere le Istruzioni per l'uso di Eva. Eva riduce l'esigenza di sollevamento manuale del paziente, rendendo più sicuro il sollevamento e riducendo il rischio di infortunio sul lavoro per il personale sanitario.



## Controllo di sicurezza

---

### Ispezione visiva

- Verificare che l'imballaggio sia integro.
- Verificare la correttezza del prodotto fornito.
- Controllare regolarmente il funzionamento del sollevatore.
- Verificare che il materiale non sia danneggiato.

### Prima dell'uso

- Verificare che siano presenti tutti i particolari/componenti nell'imballaggio.
- Verificare che siano presenti tutti gli accessori approvati nell'imballaggio.
- Verificare che sia presente il documento di Controllo della Qualità del Prodotto nell'imballaggio. Conservare questo documento per eventuali contatti futuri con il produttore.
- Accertarsi che il sollevatore sia montato correttamente.
- Verificare la funzione di sollevamento e la regolazione dell'apertura della base.
- Verificare il corretto funzionamento in tutte le direzioni.
- Verificare il collegamento del bilancino e il funzionamento dei fermi di sicurezza.



## Leggere sempre il manuale dell'utente

---

- Leggere le istruzioni di tutti i dispositivi di ausilio utilizzati per il trasferimento dell'utente.
- Conservare il manuale in un luogo accessibile agli utenti del prodotto.
- Assicurarsi di avere sempre la versione più aggiornata del manuale.
- I manuali sono disponibili e scaricabili dal nostro sito internet [www.directhealthcaregroup.com](http://www.directhealthcaregroup.com).
- Il sollevatore non deve mai essere utilizzato da persone che non siano state istruite sul relativo funzionamento.
- È severamente vietato apportare modifiche al prodotto originale.

## Montaggio

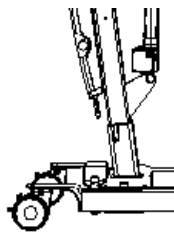

### Verificare che siano presenti tutti i componenti:

La colonna portante con il braccio di sollevamento, il motore per il braccio di sollevamento, la maniglia, il pannello comandi e la batteria.

La base con motore e la levetta di bloccaggio. La pulsantiera e il cavo.

Le istruzioni, il cavo di ricarica e il cavo di alimentazione per la ricarica.

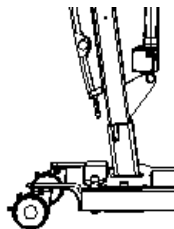

Inserire la colonna portante nella base. La colonna portante può essere regolata in altezza su tre livelli. Fissare la colonna portante con la levetta di bloccaggio.

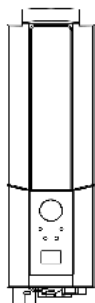

Eva450/Eva600: Posizionare la batteria nell'apposito vano sul pannello comandi.

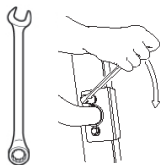

Montare la maniglia con due chiavi. (13 mm)

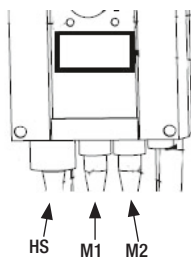

Collegare i cavi: Il cavo per la pulsantiera all'uscita HS, il cavo per il motore del sollevatore all'uscita M1 e il cavo per il motore della base all'uscita M2.

Disinserire l'arresto di emergenza ed eseguire un'ispezione finale (vedere Ispezione finale).

## Ispezione finale

Verificare che nell'imballaggio non siano rimaste parti sfuse.  
Verificare che il sollevatore non presenti segni di usura e danni.  
Controllare tutte e quattro le ruote e i relativi freni.  
Controllare tutti i collegamenti e i fissaggi, inclusi viti e bulloni.



Controllare la funzione di arresto di emergenza premendo il relativo pulsante, quindi i pulsanti di sollevamento e discesa. Se non accade nulla premendo i pulsanti di sollevamento e discesa, l'arresto di emergenza funziona correttamente.

Eva450/Eva600

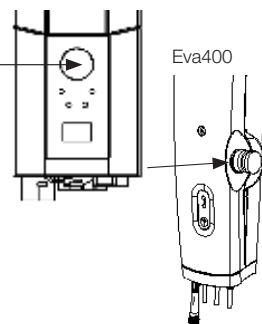

Prendere la pulsantiera, premere il pulsante di sollevamento e alzare completamente il braccio di sollevamento. Premere quindi il pulsante di discesa e abbassare completamente il braccio di sollevamento.

Controllare il funzionamento della regolazione dell'apertura della base. Premere il pulsante per allargare la base alla massima apertura, quindi premere l'altro pulsante per restringerla nuovamente.

Verificare il funzionamento del sollevatore, sollevando una persona (non un utente) con un'apposita imbracatura. Al contempo, controllare la funzione di discesa di emergenza con una persona sul sollevatore. Vedere la sezione Discesa di emergenza.

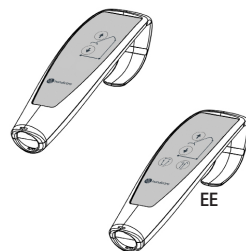

Se il sollevatore funziona correttamente, collegare il caricabatterie e controllare che la spia di ricarica sul pannello comandi si accenda.

### NOTA!

#### Prima di utilizzare il sollevatore per la prima volta:

- deve essere ricaricato per almeno 4 ore. Vedere la sezione Ricarica delle batterie.
- il contatore di assistenza del pannello comandi deve essere azzerato. Per azzerare il contatore di assistenza, premere entrambi i pulsanti di sollevamento sulla pulsantiera allo stesso tempo per 5 secondi.

L'azzeramento del timer è confermato da un segnale acustico.

Eva450/Eva600



Conservare il manuale in un luogo accessibile agli utenti del prodotto.

# Utilizzo del prodotto



## Controindicazioni, precauzioni e avvertenze

---

### Controindicazioni

- I sollevatori a pavimento non devono essere utilizzati da pazienti di peso superiore al valore massimo indicato sulle rispettive etichette.
- Il sollevatore non deve essere utilizzato o immerso in acqua, ad es. sotto la doccia.
- Il sollevatore non deve essere lasciato o immagazzinato in ambienti con umidità elevata.
- Il sollevatore non deve essere pulito a vapore.
- Il sollevatore non deve essere ricaricato in ambienti umidi.
- Il sollevatore non deve essere utilizzato in ambienti arricchiti di ossigeno.
- Il sollevatore a pavimento non deve essere utilizzato in esterni, ma solamente in interni.
- Il sollevatore non è progettato per il trasporto di utenti su lunghe distanze, può essere utilizzato solamente per brevi trasferimenti.

### Precauzioni

- Verificare che il sollevatore a pavimento sia utilizzato solamente su superfici asciutte e piane.
- Verificare che il sollevatore a pavimento sia montato/assemblato correttamente prima di utilizzarlo per la prima volta.
- Controllare il sollevatore a pavimento dopo ogni ripiegamento/smontaggio per il trasporto.
- Verificare il movimento di sollevamento e che gli attuatori raggiungano il fincorsa.
- Ispezionare il sollevatore una volta all'anno per accertarsi che non presenti segni di danni.
- Verificare che la pulsantiera non presenti segni di usura.
- Verificare che le indicazioni sulla pulsantiera corrispondano alle funzioni del sollevatore.
- Verificare le condizioni della batteria.
- In occasione della manutenzione annuale, verificare il numero di sollevamenti degli attuatori e procedere di conseguenza.
- È importante che l'utente non sia mai lasciato da solo durante il trasferimento.
- La garanzia si applica solamente se le riparazioni o le modifiche apportate sono state eseguite da personale autorizzato da Direct Healthcare Group.
- Accertarsi che non vi siano ostacoli o persone lungo il tragitto del sollevatore.
- Movimentare la batteria con cautela. Non farla cadere.
- Utilizzare esclusivamente batterie e cavi progettati per il sollevatore.
- Verificare che tutti gli accessori per il sollevamento siano perfettamente stabili e possano muoversi liberamente.
- Inserire sempre i freni quando il sollevatore non è utilizzato.
- Si raccomanda di effettuare sempre il trasferimento a bassa velocità quando sul sollevatore è presente un utente.
- Prestare attenzione a non affrontare eventuali soglie a pavimento a velocità o con forza eccessiva.
- Le soglie devono sempre essere affrontate con le ruote posteriori del sollevatore a pavimento per prime. Procedere sempre a bassa velocità e avvertire l'utente per tempo.



## Avvertenze

- L'assistente deve leggere attentamente sia il presente manuale che le istruzioni per l'uso del prodotto.
- È importante utilizzare esclusivamente accessori approvati per evitare il rischio di distacco accidentale dei componenti e conseguente caduta e lesioni personali al paziente.
- Procedere sempre con cautela e manovrare il sollevatore con la massima attenzione per evitare il rischio che l'utente possa urtare mobili o altri oggetti.
- Per un funzionamento ottimale e la massima sicurezza, il sollevatore deve essere ispezionato regolarmente, vedere la sezione Manutenzione/Assistenza.
- Gli accessori per il sollevamento devono essere adattati e testati in base alle esigenze e alle capacità funzionali dell'utente.
- Prestare particolare attenzione a non avvicinare cavi di apparecchiature ad alta tensione, ad es. per diatermia e simili, al dispositivo. In caso di dubbio, consultare un rappresentante di Direct Healthcare Group.
- Non tentare mai di sollevare il sollevatore mobile afferrandolo per l'impugnatura o il braccio di sollevamento.
- Non sostare mai sul sollevatore durante il funzionamento.
- Non lasciare mai incustodito un utente o paziente durante il trasferimento.
- Non spostare mai il sollevatore tirando l'attuatore.
- Per evitare il rischio di ribaltamento del sollevatore, l'utente deve trovarsi al di sopra della base di supporto del sollevatore per tutta la durata del sollevamento. Non iniziare mai il sollevamento o trasferire l'utente al di fuori della base di supporto del dispositivo.

## Rischi residui

Rischio	Pericolo	Misure di contenimento dei rischi
Rischio per l'utente	Ribaltamento del dispositivo	<p>In caso di avvio del sollevatore con l'utente ben al di fuori della base di supporto del sollevatore, oppure di trasferimento con l'utente seduto su un'imbracatura al di fuori della base di supporto del sollevatore, il dispositivo potrebbe ribaltarsi con conseguente caduta dell'utente.</p> <p>L'utente deve trovarsi al di sopra della base di supporto del sollevatore per tutta la durata del sollevamento. Non iniziare mai il sollevamento o trasferire l'utente al di fuori della base di supporto del dispositivo.</p>
Rischio per i materiali	Distacco o cedimento dei componenti per corrosione	<p>Il trattamento improprio del sollevatore può comportarne la corrosione dei componenti. Il sollevatore deve essere utilizzato esclusivamente in interni e non deve essere immagazzinato o utilizzato in ambienti umidi o bagnati.</p> <p>Fare riferimento alle sezioni Controindicazioni, precauzioni e avvertenze e Manutenzione per informazioni dettagliate sulle condizioni di utilizzo e immagazzinaggio.</p>

## Carico di lavoro sicuro

I vari componenti dello stesso sistema di sollevamento, quali il sollevatore, il bilancino, l'imbracatura, le bilance e gli altri accessori, possono avere carichi di lavoro sicuro differenti. Il carico massimo dell'intero sistema di sollevamento corrisponde sempre a quello del componente con il carico di lavoro sicuro inferiore. Verificare sempre i carichi di lavoro sicuro di sollevatore e accessori prima dell'uso. In caso di dubbi, rivolgersi al proprio rivenditore.



## Ricarica delle batterie

Un segnale acustico durante l'uso del sollevatore indica che la batteria deve essere ricaricata. Ricaricare il sollevatore dopo l'uso in modo da garantire che la batteria sia sempre completamente carica. Bloccare le ruote durante la ricarica della batteria.

### Eva450/Eva600:

1. Collegare il cavo di ricarica a una presa elettrica ed alla presa nel caricabatterie. Sul display appare il simbolo di ricarica in corso.
2. Verificare che le spie sul pannello comandi si accendano. Il LED verde indica che il caricabatterie sta ricevendo la corrente di alimentazione, mentre il LED giallo indica che la batteria è in ricarica.
3. La ricarica si interrompe automaticamente quando la batteria è completamente carica.

### Caricabatterie a muro

1. Rimuovere il gruppo batteria dal sollevatore e inserirlo nel caricabatterie a muro.
2. Verificare che il LED sul lato anteriore del caricabatterie si accenda.

### Eva400

1. Collegare il caricabatterie al cavo proveniente dalla parte sottostante il pannello comandi.
2. Collegare il caricabatterie ad una presa elettrica (100–240 V CA).
3. Quando il caricabatterie è collegato, si accende una spia gialla sul pannello comandi.

### NOTA!

Prima di utilizzare il sollevatore per la prima volta, deve essere ricaricato per almeno 4 ore. Per garantire la massima durata delle batterie, ricaricarle regolarmente. Si raccomanda di ricaricare quotidianamente il sollevatore se viene utilizzato ogni giorno. L'arresto di emergenza deve essere disinserito durante la ricarica.

### Stato della batteria sul display

L'indicazione del livello di scaricamento della batteria prevede 4 fasi:

**Stato 1 della batteria:** La batteria è ok, non necessita di ricarica (100–50%).

**Stato 2 della batteria:** La batteria deve essere ricaricata (50–25%).

**Stato 3 della batteria:** La batteria deve essere ricaricata (Meno del 25%). Premendo uno dei pulsanti viene emesso un segnale acustico.

**Stato 4 della batteria:** La batteria deve essere ricaricata. In questa fase alcune funzionalità del sollevatore non si attivano.

Quando la batteria è in questo stato è possibile esclusivamente abbassare il braccio di sollevamento. Inoltre, viene emesso un segnale acustico alla pressione di uno dei pulsanti (17 V o inferiore). Il simbolo alterna tra le due figure per 10 secondi.

Il simbolo della batteria viene visualizzato quando il pannello comandi è attivo fino allo spegnimento (2 minuti dopo l'uso).

Non è possibile utilizzare una batteria diversa dal tipo BAJ1/BAJ2.

Il livello di carica della batteria si misura tramite il livello di tensione. Per questo è possibile ad esempio che il simbolo della batteria passi dallo stato 1 allo stato 2 e ritorni allo stato 1.

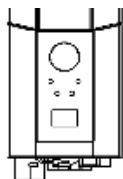

Eva400

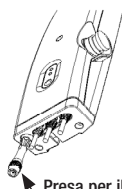

Presca per il cavo di ricarica

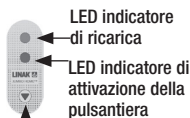

LED indicatore di ricarica

LED indicatore di attivazione della pulsantiera

Pulsante per la discesa elettrica di emergenza



↑	12034
A*S	1257000
1kg/10s	7
SystemRoMedic	90/360

### Visualizzazione delle informazioni di servizio

Le informazioni di servizio principali vengono visualizzate sul display. Per visualizzare le informazioni di servizio sul display premere il pulsante di sollevamento del braccio per mezzo secondo. L'informazione verrà visualizzata per 30 secondi oppure fino all'attivazione di altri pulsanti.

- Cicli totali eseguiti
- Azionamento dell'attuatore (ampere x secondi in uso)
- Totale di sovraccarichi
- Giorni trascorsi dall'ultimo servizio/tra i servizi

## Pulsantiera

### Sollevamento/discesa del braccio di sollevamento

Il simbolo indica la direzione di movimento.

Il movimento si arresta rilasciando il pulsante.

Qualora il braccio di sollevamento incontri un ostacolo durante la discesa, il movimento del sollevatore si interrompe immediatamente.

Per proseguire la discesa occorre sollevare leggermente il braccio di sollevamento con la pulsantiera.

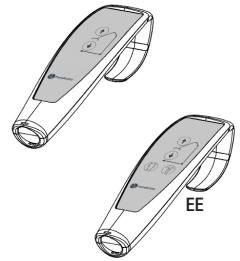

### Regolazione elettrica dell'apertura della base (EE)

I simboli sui pulsanti della pulsantiera indicano le rispettive funzioni.

Il movimento si arresta rilasciando i pulsanti.

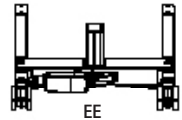

### Regolazione manuale dell'apertura della base (EM)

Premere i rispettivi pedali sul retro del sollevatore per allargare e restringere la base.



## Sostituzione della batteria

Eva450/Eva600

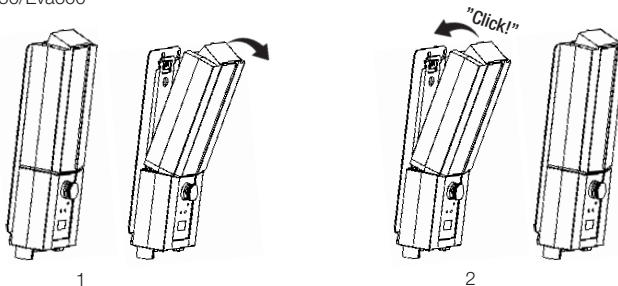

## **STOP** Arresto di emergenza

### **Per inserire l'arresto di emergenza**

Premere il pulsante rosso di arresto di emergenza sul pannello comandi.

### **Ripristino**

Girare il pulsante in direzione delle frecce finché non scatta verso l'esterno.

Per evitare di scaricare la batteria, si raccomanda di lasciare premuto il pulsante di arresto di emergenza quando non viene utilizzato il sollevatore.

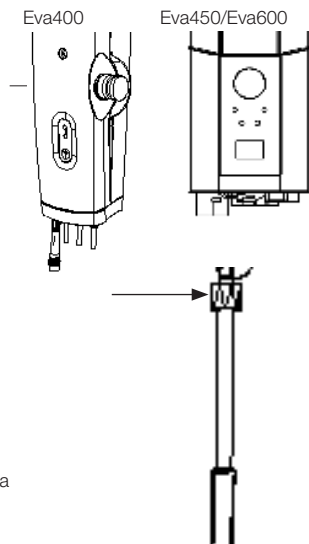

## **Discesa di emergenza**

### **Discesa manuale di emergenza**

Per la discesa manuale di emergenza, girare in senso orario la manopola in plastica sull'attuatore.

### **Discesa elettrica di emergenza**

Per la discesa elettrica di emergenza, usare il relativo pulsante sul pannello comandi.

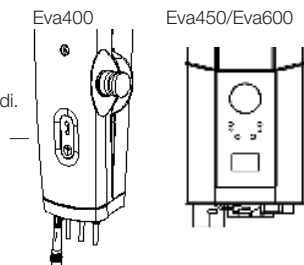

## **Freni**

### **Bloccaggio delle ruote**

Per bloccare le ruote posteriori, premere entrambi i pedali sulle ruote posteriori.

Durante il sollevamento, le ruote non dovrebbero essere bloccate per consentire al sollevatore di allinearsi al baricentro dell'utente.

Le ruote dovrebbero essere bloccate solamente durante il sollevamento dal pavimento, altrimenti il sollevatore si potrebbe mettere in movimento e urtare la testa dell'utente.



Inoltre, le ruote bloccate durante il sollevamento aumentano il rischio di ribaltamento del sollevatore.

### **Sbloccaggio delle ruote**

Per disinserire i freni delle ruote, rilasciare entrambi i pedali.

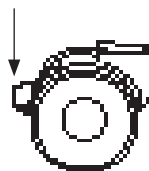

## Risoluzione dei problemi

**In caso di mancato funzionamento del sollevatore o della regolazione dell'apertura della base, controllare quanto segue:**

- Assicurarsi che il pulsante di arresto di emergenza non sia premuto.
- Verificare che tutti i cavi siano collegati correttamente. Estrarre e ricollegare i cavi saldamente.
- Verificare che la batteria non sia in ricarica.
- Verificare che la batteria sia carica.

Se il sollevatore non funziona correttamente, contattare il proprio rivenditore.

**Se il sollevatore emette rumori anomali:**

- Provare a localizzare la sorgente del rumore. Mettere il sollevatore fuori servizio e contattare il proprio rivenditore.

# Istruzioni per l'uso

1. Non utilizzare mai il sollevatore se non si dispone di una formazione adeguata in merito a sollevatori e imbracature. Leggere attentamente le istruzioni sia del sollevatore che delle imbracature prima di utilizzare il sollevatore.
2. Effettuare una valutazione dei rischi per determinare se sono necessari uno o più assistenti.
3. Effettuare sempre un controllo del sollevatore prima di utilizzarlo. Prestare particolare attenzione a ruote, bulloni, braccio di sollevamento, bilancino ed etichette. Fare riferimento al manuale istruzioni per il controllo del sollevatore prima dell'uso.
4. Prima di utilizzare il sollevatore, pianificare sempre l'operazione e valutare ogni rischio prima del sollevamento e del trasferimento:
  - a. Verificare l'idoneità dell'ambiente in cui verrà effettuato il sollevamento e pianificare l'intera operazione.
  - b. Verificare che il sollevatore e l'imbracatura da utilizzare funzionino correttamente. Compilare gli eventuali moduli necessari prima dell'uso.
  - c. Verificare che la batteria del sollevatore sia carica.
  - d. Verificare che il sollevatore sia stato sottoposto correttamente a manutenzione.
  - e. Verificare visivamente che il sollevatore e le imbracature non presentino segni di danni o difetti.
  - f. Verificare che le imbracature siano di tipo e dimensioni corretti per l'utente.
5. Il sollevatore deve essere utilizzato come una postazione di sollevamento mobile. Non procedere prima di aver pianificato con cura l'intero trasferimento e spostato eventuali sedie, tappeti e altri mobili che possono risultare d'intralcio.
6. Applicare l'imbracatura all'utente prima di avvicinare il sollevatore all'utente. La sezione Accessori riporta alcuni ausili come EasyGlide ovali, FootStool e traverse che possono facilitare l'applicazione dell'imbracatura.
7. Avvicinare lentamente il sollevatore all'utente. Tenere una mano tra il bilancino e l'utente per accertarsi di non urtare mai l'utente con il bilancino.
8. Applicare gli occhielli nell'imbracatura al bilancino. Iniziare da quelli più in alto. Prestare attenzione affinché il bilancino non possa ruotare e urtare l'utente. Dopo aver fissato gli occhielli, accertarsi che si trovino tutti all'interno del fermo di sicurezza tirando gli occhielli verso il basso.
9. Procedure di sollevamento:
  - a. In caso di sollevamento dell'utente da sedia/toilette/sedia a rotelle, spesso è preferibile posizionare il sollevatore di fronte alla sedia oppure a lato.
  - b. In caso di sollevamento dell'utente dal letto, è più facile sollevare la testiera del letto e sollevare l'utente in posizione seduta. In caso di sollevamento dell'utente da una posizione laterale, si raccomanda di tirare le cinghie inferiori dell'imbracatura in modo che non possano stringere verso l'alto contro l'inguine dell'utente. Le parti inferiori dell'imbracatura non devono toccare le articolazioni delle ginocchia o l'inguine.
  - c. In caso di sollevamento dell'utente dal pavimento, è più facile se l'utente può sedersi sul pavimento. Qualora non sia possibile, il metodo più comune è posizionare il sollevatore in modo da poter sistemare un cuscino sotto la testa dell'utente. Il cuscino deve essere sistemato in un angolo nelle vicinanze della base del sollevatore e il più vicino possibile a un lato della colonna. Ricordarsi di bloccare le ruote!



10. Premere il pulsante SU sulla pulsantiera per sollevare l'utente. Proseguire il movimento di sollevamento finché tutte le imbracature non sono tese correttamente e l'utente è pronto per essere sollevato, quindi FERMARSI ed effettuare un nuovo controllo di sicurezza.
  - a. Verificare che il bilanciamento sia perfettamente orizzontale. In caso contrario, l'imbracatura non è applicata correttamente e l'utente potrebbe non essere sollevato in modo corretto.
  - b. Verificare che le cinghie non siano impigliate nella sedia a rotelle, nelle sbarre del letto e in eventuali altri oggetti.
  - c. Verificare che gli occhielli dell'imbracatura non possano scivolare dal bilanciamento e che i fermi di sicurezza siano perfettamente chiusi.
  - d. Verificare che l'utente sia pronto, comodo e sicuro all'interno dell'imbracatura.
  - e. Verificare che il bilanciamento non possa urtare la testa dell'utente.
  - f. Verificare che le ruote non siano bloccate. Devono essere bloccate solamente in caso di sollevamento dal pavimento. A questo punto, è possibile disinserire i freni.
11. Premere nuovamente il pulsante SU e sollevare l'utente.
12. Trasferire lentamente l'utente al luogo di destinazione. Il trasferimento deve essere più breve possibile.
13. Procedure di abbassamento:
  - a. In caso di abbassamento su un letto, spesso è preferibile assistere l'utente in posizione seduta. A tal scopo, sollevare la testiera del letto prima di abbassare l'utente. In caso di abbassamento in posizione laterale, accertarsi che l'utente non si trovi troppo in alto sul letto affinché non possa urtare la testiera del letto con la testa.
  - b. In caso di abbassamento su una sedia, accertarsi che l'utente sia seduto il più a fondo possibile sulla sedia.
14. Premere il pulsante GIÙ per abbassare l'utente. Durante l'abbassamento, prestare attenzione affinché il bilanciamento non possa urtare la testa dell'utente. Quando l'utente è a contatto con la sedia, provare ad allontanare il sollevatore e il bilanciamento dal volto dell'utente. A tal scopo, è necessario disinserire i freni. Abbassare il sollevatore per allentare la tensione dell'imbracatura, quindi sganciare gli occhielli dal bilanciamento. Allontanare ulteriormente il sollevatore in modo da poter rimuovere l'imbracatura.
15. Suggerimento:
  - a. Per facilitare l'applicazione dell'imbracatura, provare a utilizzare ReadySlide o EasyGlide ovale.
  - b. Per muovere il sollevatore, verificare che le ruote scorrano liberamente. Potrebbe essere necessario pulirle o sostituirle. Qualora il sollevatore risulti comunque difficile da muovere, il problema potrebbe essere che il pavimento è troppo soffice oppure il peso dell'utente è eccessivo per un solo assistente. Qualora non sia possibile, potrebbe essere necessario effettuare una nuova valutazione dei rischi, ricorrere a più assistenti o valutare l'uso di un sollevatore di altro tipo, ad esempio a soffitto.
16. Per eventuali domande, è possibile rivolgersi al responsabile di cura del paziente oppure a un rappresentante di Direct Healthcare Group. Infatti, il metodo di trasferimento più indicato per un paziente potrebbe non esserlo per un altro.

# Accessori

## Durata prevista degli accessori

Fare riferimento al manuale o alle schede tecniche dei rispettivi accessori

## Imbracature di sollevamento

SystemRoMedic™ di Direct Healthcare Group offre una vasta gamma di imbracature funzionali, comode e di alta qualità che possono essere adattate a vari tipi di sollevamento e per utenti con esigenze differenti. Le imbracature sono disponibili in diversi materiali e nelle taglie dalla XXS alla XXL. Inoltre, sono disponibili imbracature speciali nelle taglie XXXL e XXXXL per utenti particolarmente alti e pesanti. Tutti i modelli sono sicuri ed estremamente facili da usare.



## Bilancini

SlingBar è un bilancino in alluminio a due punte, disponibile in quattro varianti con larghezze differenti. Tutte le varianti di SlingBar sono dotate di fermi di sicurezza che impediscono alle cinghie di sollevamento di scivolare o staccarsi dal bilancino. Inoltre, tutte le varianti sono idonee per utenti con peso fino a 300 kg.

Per ottenere più spazio in un'imbracatura durante l'uso di un bilancino a due punte SlingBar, sono disponibili le barre laterali SlingBarSpreader M, che possono essere utilizzate come accessori. Le barre laterali SlingBarSpreader M permettono all'imbracatura di sollevamento di offrire più spazio e una posizione di seduta più reclinata.



SlingBar XS codice: 70200071

SlingBar S, codice: 70200001

SlingBar M, codice: 70200002

SlingBar L, codice: 70200003

SlingBarSpreader M, codice: 70200042

StretcherBar, codice: 70200006, e StretcherSling, codice: 46502007, per il sollevamento in posizione supina.

SlingBar RFL X4, codice: 70200017, è un bilancino a quattro punte progettato per offrire un maggiore spazio nell'imbracatura, ad esempio per gli utenti obesi o più sensibili al dolore.

Gancio per bilancino, codice: 70200008

QuickLink codice: 70200101



## Pulsantiera

Pulsantiera HB33-6, codice: 70200089, con indicazione di assistenza e stato della batteria, e indicatore di sovraccarico.



## Bilance

La bilancia Charder MHS2500 si utilizza in combinazione ai sollevatori fissi o mobili per pesare gli utenti.

Codice: 70100002, Carico di lavoro sicuro: 300 kg

Codice: 70200003, Carico di lavoro sicuro: 400 kg

## Dispositivi di ausilio per il riposizionamento

SystemRoMedic™ di Direct Healthcare Group comprende un vasto assortimento di dispositivi di ausilio funzionali, comodi e di alta qualità per il riposizionamento, che possono essere adattati a vari tipi di sollevamento e per pazienti con esigenze differenti.



# Manutenzione

Il sollevatore deve essere sottoposto ad ispezione almeno una volta all'anno. Le ispezioni devono essere eseguite da personale tecnico autorizzato e in conformità al manuale di assistenza Direct Healthcare Group.

Le riparazioni e la manutenzione devono essere effettuate esclusivamente da personale autorizzato, utilizzando ricambi originali.



Le batterie esaurite devono essere conferite al centro di riciclaggio più vicino.

Le batterie esaurite possono anche essere restituite a Direct Healthcare Group oppure a un rivenditore per il riciclaggio.

## Pulizia/disinfezione

All'occorrenza, pulire il sollevatore con un panno e acqua calda o una soluzione di acqua e sapone e assicurarsi che le ruote siano prive di sporczia e capelli. I componenti elettronici (batteria, pannello comandi, pulsantiera, attuatori, cavi) devono essere puliti solamente con un panno umido. Per non deteriorare lo strato di grasso sugli steli dei pistoni, gli attuatori devono essere ritratti alla corsa minima e senza carico prima della pulizia. Accertarsi che il sollevatore si sia asciugato completamente dopo la pulizia. Il sollevatore non deve essere pulito a vapore, per evitare il rischio di corrosione. Non utilizzare detergenti contenenti fenolo o cloro in quanto potrebbero danneggiare i materiali. Per l'eventuale disinfezione, si raccomanda di utilizzare etanolo al 70%, isopropanolo al 45% o simile. Si raccomanda di procedere alla pulizia una volta alla settimana o più spesso, a seconda della frequenza d'uso.

## Immagazzinaggio e trasporto

Se il sollevatore non viene usato per un certo periodo di tempo, oppure durante il trasporto, si raccomanda di lasciare premuto il pulsante di arresto di emergenza. Il sollevatore deve essere trasportato e immagazzinato in ambienti con temperatura compresa tra  $-10^{\circ}\text{C}$  e  $+50^{\circ}\text{C}$  e umidità normale, 20–80% senza condensa. La pressione dell'aria deve essere compresa tra 700 e 1.060 hPa. Vedere anche Dati tecnici di seguito e le indicazioni sul dispositivo. Il simbolo all'estrema sinistra indica l'immagazzinaggio e il trasporto. Attendere che il sollevatore si sia stabilizzato a temperatura ambiente prima di ricaricare le batterie o utilizzare il sollevatore. Il sollevatore deve essere immagazzinato al riparo dalla polvere e in modo che la batteria non sia esposta alla luce solare diretta.







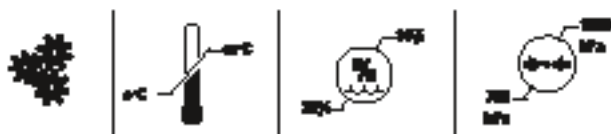





## Funzionamento

La temperatura di funzionamento deve essere compresa tra  $5^{\circ}\text{C}$  e  $40^{\circ}\text{C}$ , con umidità relativa del 20–80%, senza condensa, e pressione atmosferica compresa tra 700 e 1060 hPa. Vedere anche Dati tecnici di seguito e le indicazioni sul dispositivo. Il simbolo all'estrema sinistra indica le condizioni di funzionamento.



## Contratti di assistenza

Direct Healthcare Group offre la possibilità di stipulare contratti di assistenza per la manutenzione e la revisione periodica del sollevatore. Contattare il proprio rappresentante locale Direct Healthcare Group.

	Eva400	Eva450/ Eva 600
	Blu/Bianco Leggere il manuale dell'utente.	
	Il prodotto non deve essere smaltito come normale rifiuto urbano	
	Il prodotto è conforme ai requisiti 2017/745, (MDR)	
	Tipo B, secondo il grado di protezione da scossa elettrica.	
	Il dispositivo è progettato per l'uso in interni.	
	Classe II , doppio isolamento	
	Questo prodotto è stato testato e approvato per quanto riguarda la sicurezza sul lavoro in conformità con i requisiti previsti in US Occupational Safety & Health Administration . "US" sta per l'adempimento delle richieste di amerikanka autorità , " C" per la conformità con i requisiti canadesi .	
	Giallo/Nero Simbolo di avvertenza generale internazionale.	
 Do not push	Rosso/ nero Non spingere o tirare il sollevatore per l'attuatore	
 ON 2min OFF 18min	Ciclo di lavoro utile: 2 minuti in modalità attiva (dispositivo acceso), 18 minuti in modalità di riposo (dispositivo spento).	

	Eva400		Eva600
<b>Velocità di sollevamento</b>	34 mm/s senza carico.		
<b>Batterie</b>	Due batterie (al gel) sigillate al piombo da 12 V, 2,9 Ah, regolate tramite valvola		
<b>Caricatore</b>	Esterno: Linak CH01 (9000368) Tensione: 100-240VAC (50-60 Hz). Maxi 400mA	Interno: Cavo incluso: Max 400mA	
<b>Motore (colonna portante)</b>	24 V CC, 5 A. IP X4. Tempo di funzionamento: 10% al massimo funzionamento continuo per 2 minuti, massimo 5 cicli di commutazione al minuto. Spinta: 6000 N.	24 V CC, 5 A. IP X4. Tempo di funzionamento: 10% al massimo funzionamento continuo per 2 minuti, massimo 5,5 cicli di commutazione al minuto. Spinta: 10.000N.	
<b>Motore (base)</b>	24 V, 5 A. IP X4. Tempo di funzionamento: 10% al massimo funzionamento continuo per 2 minuti, massimo 5 cicli di commutazione al minuto. Spinta: 3000 N.	24 V, 5 A. IP X4. Tempo di funzionamento: 10% al massimo funzionamento continuo per 2 minuti, massimo 5,5 cicli di commutazione al minuto. Spinta: 3000 N.	
<b>Livello acustico</b>	Con carico: sollevamento: 43 dB(A) discesa: 44 dB(A).	Con carico: sollevamento: 74,7 dB(A) discesa: 52,6 dB(A).	
<b>Materiale</b>	Alluminio		
<b>Discesa di emergenza</b>	Manuale ed elettrica		
<b>Ruote</b>	Anteriori 100 mm, posteriori 100 mm		
<b>Peso</b>	34 kg		35 kg
<b>Classe IP</b>	IP X4		
<b>Ciclo di vita previsto</b>	10 anni		
<b>Durata prevista degli accessori</b>	Fare riferimento al manuale o alle schede tecniche dei rispettivi accessori		
<b>Forze operative pulsanti sulla pulsantiera</b>	4 N		
<b>Il diametro di rotazione</b>	1340 mm		
<b>Carico massimo</b>	180 kg	205 kg	270 kg
<b>Ambiente di funzionamento</b>	Temperatura compresa tra 5°C e 40°C, umidità relativa del 20–80%, senza condensa, e pressione atmosferica compresa tra 700 e 1060 hPa.		
<b>Ambiente di immagazzinaggio e trasporto</b>	Temperatura compresa tra -10°C e +50°C, umidità relativa del 20–80%, senza condensa, e pressione atmosferica compresa tra 700 e 1060 hPa.		

# Compatibilità elettromagnetica

Il sollevatore è stato testato in conformità alle norme vigenti in materia di capacità di blocco delle EMI (interferenze elettromagnetiche) da fonti esterne. Il sollevatore è stato testato ai sensi della norma IEC60601-1-2, Edizione 4.

Alcune misure possono contribuire a ridurre le interferenze elettromagnetiche, ad es. nei seguenti ambienti previsti di utilizzo: ambiente di cura domiciliare e ambiente di cura professionale.

Di seguito sono riportate alcune eccezioni all'ambiente previsto: in prossimità di apparecchiature chirurgiche ad alta frequenza e in ambienti schermati dalle radiofrequenze, ad es. per la risonanza magnetica per immagini.

**AVVERTENZA:** Qualora smetta di funzionare, si comporti in modo anomalo o si muova accidentalmente per effetto di possibili disturbi o interferenze elettromagnetiche, si raccomanda di spegnere l'unità, riaccenderla e verificarne il funzionamento prima dell'uso. Se il problema persiste, spostare l'unità in un altro ambiente o locale. In caso di interferenze ad altre apparecchiature, verificarne il funzionamento prima dell'uso.

**AVVERTENZA:** Qualora smetta di funzionare o si comporti in modo anomalo per effetto di possibili disturbi o interferenze elettromagnetiche, si raccomanda di spegnere l'unità, verificarne il funzionamento e spostarla in un altro ambiente o locale. In caso di interferenze ad altre apparecchiature, verificarne il funzionamento prima dell'uso.

**AVVERTENZA:** L'uso del dispositivo in prossimità oppure al di sopra di altri dispositivi deve essere evitato, in quanto può comprometterne il corretto funzionamento. Qualora non possa essere evitato, verificare che entrambi i dispositivi funzionino correttamente.

**AVVERTENZA:** Eventuali dispositivi di comunicazione portatili in radiofrequenza (periferiche incluse come ad es. cavi per antenne e antenne esterne) non devono essere utilizzati a meno di 30 cm (12 pollici) da qualsiasi parte del sollevatore, compresi i cavi specificati dal produttore. In caso contrario, si potrebbero compromettere le prestazioni del dispositivo.

# Eva400/Eva450/Eva600

SystemRoMedic



Manual de usuario - Español

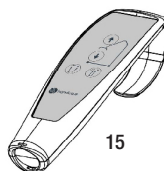
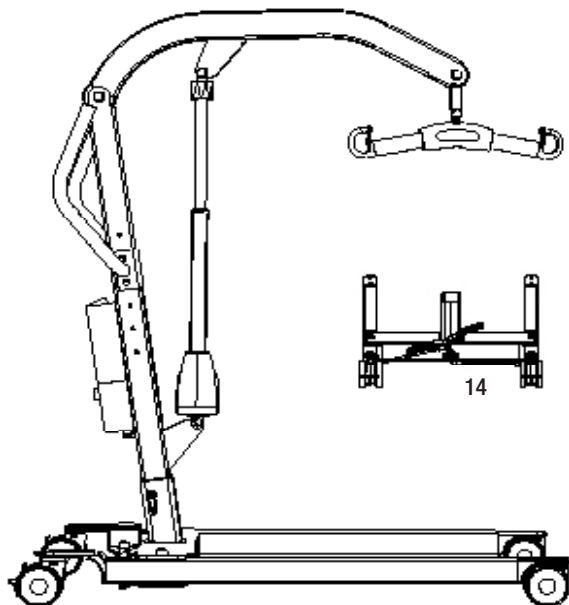

15

1. Brazo
2. Mástil
3. Manillar
4. Paquete de baterías
5. Parada de emergencia
6. Módulo de control
7. Motor de espaciamiento (EE)
8. Ruedas traseras con freno
9. Percha con cierre de seguridad
10. Ruedas delanteras
11. Bajada de emergencia
12. Motor/actuador de brazo
13. Ajuste de altura de mástil
14. Espaciamiento de patas manual (EM)
15. Unidad de mano

La grúa móvil Eva ha sido desarrollada para resolver prácticamente cualquier necesidad de elevación en combinación con los accesorios adecuados. Es capaz de alzar a usuarios en posición tanto sentada como tendida. La Eva4 se compone en su mayor parte de aluminio, lo que la hace relativamente ligera, teniendo en cuenta el peso que puede levantar.

## Uso previsto del producto

---

Eva es una unidad móvil y portátil que, junto con los accesorios homologados, ayuda a elevar y/o trasladar pacientes en posición sentada o supina desde la cama a una silla o viceversa, además de trasladar pacientes en distancias cortas en interiores cuando lo necesite. Eva reduce el riesgo de lesiones de los asistentes durante la maniobra de elevación. Debe ser utilizada por asistentes que puedan leer y entender las instrucciones de uso de la grúa.

Eva está pensada para su uso en un entorno de atención sanitaria doméstica y en un entorno de instalaciones de atención sanitaria profesional.

## Descripción del dispositivo

---

Eva debe ser utilizada para el traslado de personas con discapacidades físicas (con poco o ningún funcionamiento muscular, incluida la pérdida de funciones de movimientos voluntarios) entre dos puntos, por ejemplo, la cama y una silla de ruedas.

Eva tiene que ser manejada por asistentes (profanos y profesionales sanitarios) que puedan consultar y tengan capacidad para leer y entender las Instrucciones de uso de Eva. Eva reduce la necesidad de elevar manualmente al paciente, consiguiendo así que la maniobra de elevación sea más segura y reduciendo las lesiones relacionadas con el trabajo del personal sanitario.



## Inspección operacional

---

### Inspección visual

- Examine el embalaje para detectar si presenta algún daño.
- Compruebe que ha recibido el producto correcto.
- Revise periódicamente las funciones de elevación.
- Asegúrese de que el material no presente desperfecto alguno.

### Antes de su uso

- Compruebe que todas las partes/componentes se hayan incluido en el embalaje.
- Compruebe que los accesorios homologados se hayan incluido en el embalaje.
- Compruebe que el documento Homologación de la calidad del producto se haya incluido en el embalaje. Guarde este documento para futuras tomas de contacto con el fabricante.
- Asegúrese de que la grúa esté correctamente armada.
- Compruebe las funciones de elevación y espaciamiento.
- Compruebe la función de impulso en todas las direcciones.
- Compruebe la conexión de la percha y la operación del cierre de seguridad.



## Lea siempre el manual de usuario

---

- Lea siempre los manuales de todos los dispositivos de asistencia empleados en los traslados.
- Guarde el manual en un lugar accesible a los usuarios del producto.
- Asegúrese de disponer siempre de la versión correcta del manual.
- Podrá descargar las ediciones más recientes de los manuales en nuestro sitio web: [www.directhealthcaregroup.com](http://www.directhealthcaregroup.com).
- La grúa no deben utilizarla bajo ninguna circunstancia personas que no hayan recibido una formación adecuada para la operación de la misma.
- Queda terminantemente prohibido modificar el producto original.

## Montaje

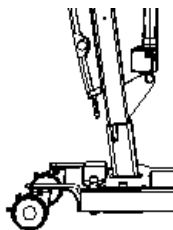

Asegúrese de que se incluyan todos los componentes:  
mástil con brazo, motor de elevación, barra portante, módulo de control y paquete de baterías.

Base con motor y tirador de bloqueo. Panel de mandos y cable.  
Instrucciones, cable de carga y cable de alimentación para el dispositivo de carga.

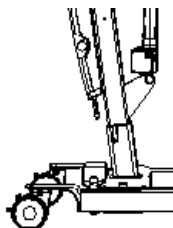

Coloque el mástil en la base. Hay tres opciones para ajustar la altura del mástil. Fije el mástil con el tirador de bloqueo.

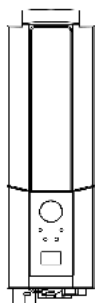

Eva450/Eva600: Coloque la batería en la montura del módulo de control.

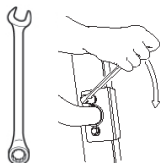

Monte el manillar con dos llaves. (13 mm)

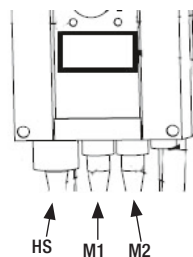

Conecte los cables: El cable del panel de mandos a la toma de corriente HS; el cable del motor de elevación a la toma M1 y el del motor de la base a la toma M2.

Libere la parada de emergencia y realice la inspección final (ver inspección final).

## Inspección final

Asegúrese de no haberse dejado ninguna pieza en el embalaje.  
Examine posibles indicios de desgaste o daños en la grúa.  
Compruebe las cuatro ruedas con sus respectivos bloqueos.  
Compruebe todas las conexiones y fijaciones, incluidos tornillos y pernos.

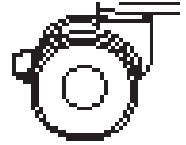

Compruebe la función de parada de emergencia activando el botón de parada de emergencia y, a continuación, el botón de subida o bajada. Si no ocurre nada al pulsar los botones de subida o bajada, significa que la parada de emergencia funciona correctamente.

Eva450/Eva600

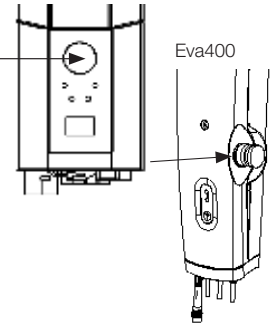

Agarre la unidad de mano, pulse el botón de subida y eleve al máximo el brazo de grúa. Seguidamente, pulse el botón de bajada y descienda el brazo de grúa hasta el fondo.

Pruebe la función de ajuste de espaciamiento. Pulse el botón de ajuste de espaciamiento para ensanchar al máximo la base y luego el otro botón para volverla a estrechar.

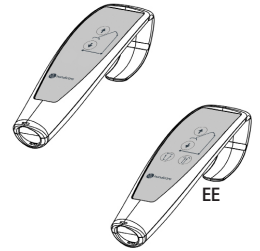

Ensaye la función de elevación levantando a una persona (que no sea un usuario) mediante una eslinga homologada. Al mismo tiempo, compruebe la función de bajada de emergencia con alguien en la grúa. Vea la sección sobre bajada de emergencia.

Si la grúa funciona correctamente, conecte el cargador y asegúrese de que se encienda el testigo de carga del módulo de control.

### ¡ATENCIÓN!

#### Antes de utilizar el elevador por vez primera:

- deberá cargarse al menos 4 horas. Vea la sección sobre carga de baterías.
- tiene que restablecer el contador de servicio del cuadro de mandos. Para restablecer los contadores de servicio, pulse los dos botones del elevador del mando manual a la vez durante 5 segundos. Una señal acústica le indicará que el temporizador se ha restablecido.

Guarde el manual de usuario en un lugar accesible a los usuarios del producto.

Eva450/Eva600





# Empleo del producto



## Contraindicaciones, precauciones y advertencias

---

### Contraindicaciones

- Las grúas de suelo no las pueden utilizar pacientes que sobrepasen el peso máximo indicado en la etiqueta de las grúas.
- La grúa no se debe bajar en agua ni utilizar en una ducha.
- La grúa no debe dejarse ni guardarse en un entorno mojado o húmedo.
- La grúa no debe limpiarse utilizando vapor.
- La grúa no debe cargarse en una habitación húmeda.
- La grúa no se debe utilizar en entornos enriquecidos con oxígeno.
- La grúa de suelo no debe utilizarse en exteriores, sino únicamente en interiores.
- La grúa no está pensada para transportar usuarios en distancias largas, solo para traslados cortos.

### Precauciones

- Compruebe que la grúa de suelo se utilice sobre una superficie seca y debidamente nivelada.
- Compruebe que la grúa de suelo esté montada/armada correctamente antes de utilizarla por primera vez.
- Compruebe la grúa de suelo cada vez después de plegarla/desarmarla tras realizar cualquier traslado.
- Compruebe el movimiento de elevación e inspeccione el intervalo completo de los actuadores.
- Inspeccione la grúa una vez al año para detectar cualquier signo de daños.
- Compruebe que la unidad de mano no presenta signos de desgaste.
- Compruebe que las marcas de la unidad de mano coinciden con las funciones de elevación.
- Compruebe el estado de la batería.
- Durante la puesta a punto anual, tenga en cuenta el número de elevaciones llevadas a cabo por el actuador y actúe en consecuencia.
- Es importante no dejar nunca al usuario solo durante el traslado.
- La garantía solo se aplica si las reparaciones o modificaciones las ha realizado personal autorizado por Direct Healthcare Group.
- Asegúrese de que no haya obstáculos ni personas en la trayectoria de la grúa.
- Manipule la batería con cuidado. No la deje caer.
- Utilice únicamente baterías y cables pensados para la grúa.
- Compruebe que todos los accesorios de elevación se alinean con el centro de gravedad y se pueden mover libremente.
- Active los frenos siempre que no esté utilizando la grúa.
- Se recomienda emplear una velocidad baja cuando mueva una grúa y un usuario la esté utilizando.
- Tenga cuidado de no pasar con la grúa de suelo por umbrales a alta velocidad o con mucha fuerza.
- Cuando pase por encima de un umbral, pase primero la rueda trasera de la grúa de suelo. Acérquese al umbral a una velocidad baja e informe al usuario de que van a pasar por encima de un umbral.

## Advertencias

- El asistente debe poder leer y entender el Manual/las Instrucciones de uso del producto.
- Es importante utilizar únicamente accesorios homologados para evitar que los componentes se desenganchen de forma accidental y se produzca posteriormente una caída que puede desembocar en una lesión del paciente.
- Cuando mueva la grúa, maniobre con cuidado y suavidad para evitar lesiones por oscilación e impacto con los muebles adyacentes y otros objetos.
- Para una función y una seguridad óptimas, la grúa se debería inspeccionar regularmente. Consulte el Manual de mantenimiento/puesta a punto.
- Los accesorios de elevación deben fijarse y ensayarse teniendo en cuenta las necesidades y la capacidad funcional del usuario.
- Debe tener especial cuidado si utiliza fuentes de alimentación potentes, como diatermia y similares, de forma que los cables de diatermia no estén colocados sobre el dispositivo o cerca de él. En caso de duda, consúltelo con un representante de Direct Healthcare Group.
- No intente nunca elevar la unidad de la grúa móvil por el manillar ni por el brazo elevador.
- No esté nunca sobre la grúa mientras esté en funcionamiento.
- No deje desatendido al usuario o paciente durante un traslado.
- No desplace nunca la grúa tirando del actuador.
- Al realizar una elevación, el usuario debe estar sobre la base de apoyo de la grúa durante todo el procedimiento de elevación para evitar que la grúa vuelque. No mueva nunca al usuario ni empiece una elevación desde fuera de la base de apoyo del dispositivo.

## Riesgos residuales

Riesgo	Peligro	Información sobre la medida de control del riesgo
Riesgo para el usuario	El dispositivo se inclina	<p>Si se empieza una elevación con el usuario muy fuera de la base de apoyo de la grúa, o si se traslada a un usuario que está sentado en una eslinga fuera de la base de apoyo de la grúa, el dispositivo podría acabar volcando y el usuario podría caerse.</p> <p>Al realizar una elevación, el usuario debe estar sobre la base de apoyo de la grúa durante todo el procedimiento de elevación. No mueva nunca al usuario ni empiece una elevación desde fuera de la base de apoyo del dispositivo.</p>
Riesgo para los materiales	Aflojamiento o rotura de los componentes debido a la corrosión	<p>El tratamiento inadecuado de la grúa podría hacer que los componentes se corrompiesen. Utilice la grúa en interiores y no la almacene ni la use en entornos mojados o húmedos.</p> <p>Consulte los apartados Contraindicaciones, precauciones y advertencias y Mantenimiento para obtener más información e información detallada sobre los entornos de uso y almacenamiento.</p>

## Carga operacional segura

Distintos productos del mismo sistema de elevación (unidad elevadora, percha, eslinga, balanzas y demás accesorios de elevación) pueden tener diferentes cargas operacionales seguras. La mínima carga operacional segura permitida determinará siempre la carga operacional segura del sistema en su conjunto. Verifique siempre las cargas operacionales seguras de la grúa y los accesorios antes de su uso. En caso de duda, consulte con su distribuidor.

Eva450/Eva600

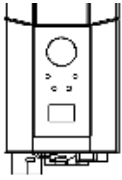

## Carga de baterías

Una señal acústica durante la operación de la grúa indica que la batería necesita recargarse. Cargue la grúa tras su uso para asegurarse de que siempre se halle completamente cargada. Bloquee las ruedas al cargar la batería.

### Eva450/Eva600:

1. Conecte el cable cargador a una toma eléctrica y en el punto de conexión para el cable cargador. En la pantalla se visualizará el símbolo de carga.
2. Asegúrese de que se enciendan los testigos del módulo de control. El diodo verde indica que el cargador está recibiendo alimentación y el diodo amarillo que la batería se está cargando.
3. La carga se detiene automáticamente al cargarse completamente la batería.



Eva400

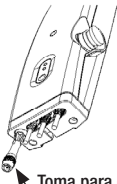

Toma para el cable de carga

Diodo indicador de carga

Diodo indicador de activación de panel de mandos

Pulsante per la discesa elettrica di emergenza

### Cargador de montaje en pared

1. Extraiga el paquete de batería de la grúa y sitúelo en el cargador de montaje en pared.
2. Asegúrese de que se ilumine el diodo de la frontal del cargador.

### Eva400

1. Conecte el cargador con su cable, que parte de la cara inferior del módulo de control.
2. Conecte el cargador a una toma de potencia (100–240 V CC).
3. Al conectar el cargador, el testigo del módulo de control se enciende con luz amarilla.



### ¡ATENCIÓN!

Antes de usar la grúa por primera vez, deberá cargarse al menos 4 horas.

Para una óptima vida útil de las baterías, cárguelas regularmente. Recomendamos cargar a diario si se utiliza la grúa de manera cotidiana.

La parada de emergencia debe desactivarse durante la carga.

### Información sobre la batería en la pantalla

El proceso de descarga de la batería se mostrará en cuatro etapas:

**Estado de batería 1:** La batería está bien. No se precisa carga (100–50%).

**Estado de batería 2:** Es necesario cargar la batería. (50–25%)

**Estado de batería 3:** Es necesario cargar la batería. (Menos del 25%) En este estado de batería se oirá un sonido al pulsar un botón.

**Estado de batería 4:** Es necesario cargar la batería. Llegado a este punto, la grúa pierde parte de su funcionalidad. En esta etapa de batería solo puede bajarse el brazo de grúa. Además, se emitirá una señal acústica al activar un botón de control (17 V o inferior). El símbolo alternará entre las dos imágenes durante 10 segundos.

El símbolo de batería se mostrará mientras permanezca activado el módulo, hasta la desconexión (2 minutos tras su uso). No se puede usar un tipo de batería distinto a BAJ1/BAJ2.

El nivel de batería se mide mediante un indicador de tensión. Ello significa que puede observarse, por ejemplo, un cambio del estado 1 al estado 2 en la batería, y su posterior regreso al estado 1.

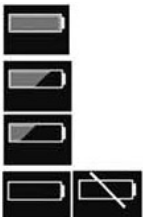



### Consulta de la información de servicio

En la pantalla puede consultarse la información básica de servicio. Para acceder a la misma, pulse medio segundo el botón de subida del brazo de grúa. La información se mostrará durante medio minuto o hasta la activación de otros botones.

- Total de ciclos completados
- Operación general del actuador (amperios x segundos en uso)
- Número total de sobrecargas
- Días desde el último servicio/Días entre los servicios

## Unidad de mano

### Subida/bajada del brazo de grúa

El símbolo representa la dirección de desplazamiento.

El movimiento se detendrá al soltar el botón.

Si el brazo de grúa se encuentra un obstáculo mientras desciende, la grúa detendrá el movimiento inmediatamente. Para continuar,

tendrá que subir ligeramente el brazo de grúa utilizando la unidad de mano antes de bajarlo más.

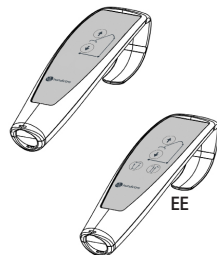

### Ajuste de espaciamiento eléctrico (EE)

Las marcas de los botones de la unidad de mano representan su función. El movimiento se detendrá al soltar los botones.

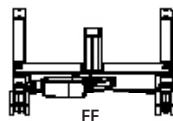

### Ajuste de espaciamiento manual (EM)

Pise los pedales correspondientes de la parte trasera de la grúa para ensanchar/estrechar la base.



## Cambio de la batería

Eva450/Eva600

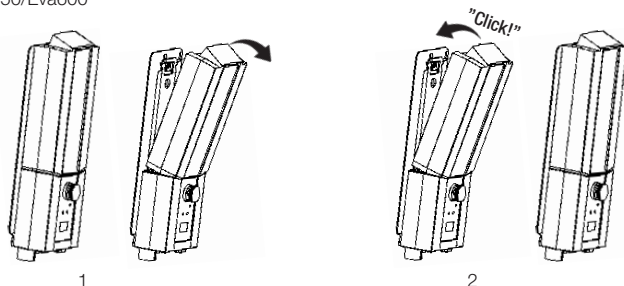

STOP

## Parada de emergencia

### Para activar la parada de emergencia

Pulse el botón de parada de emergencia de color rojo, situado en el módulo de control.

### Restablecimiento

Gire el botón en la dirección de las flechas hasta que el botón se retraiga.

Al objeto de evitar la descarga de la batería recomendamos mantener pulsado el botón de parada de emergencia cuando no se utilice la grúa.

Eva400

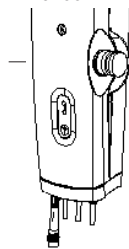

Eva450/Eva600

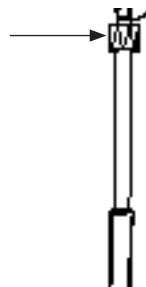
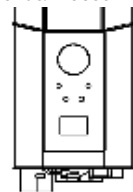

## Bajada de emergencia

### Bajada de emergencia manual

Para una bajada de emergencia manual, gire a la derecha la perilla de plástico del actuador.

### Bajada de emergencia eléctrica

Para una bajada de emergencia eléctrica, emplee el botón de bajada del módulo de control. Utilice un objeto en punta como un bolígrafo.

Eva400

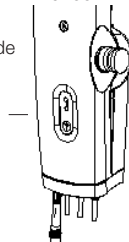

Eva450/Eva600

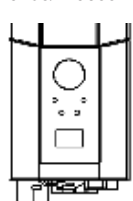

## Frenos

### Bloqueo de las ruedas

Bloquee las dos ruedas traseras pisando los pedales de freno de estas.

Las ruedas no deben bloquearse durante la elevación para permitir el alineamiento de la grúa con el centro de gravedad del usuario.

La única ocasión en que deben bloquearse las ruedas es en el alzamiento del suelo. Por lo demás, ello implicaría el riesgo de que la grúa rodara y chocara con la cabeza del usuario.



El bloqueo de las ruedas durante la elevación aumenta el riesgo de vuelco de la grúa.

### Desbloqueo de las ruedas

Para soltar los frenos de rueda, levante los pedales de freno con los pies.

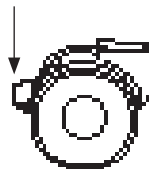

## Localización de averías

**Si no se puede activar la elevación o el espaciamiento, compruebe lo siguiente:**

- Que el botón de parada de emergencia no esté pulsado.
- Que todos los cables estén conectados de forma correcta y segura. Saque el contacto y vuélvalo a enchufar bien.
- Que no se estén cargando las baterías.
- Que la batería esté cargada.

Si la grúa no opera correctamente, contacte con su distribuidor.

**Si la grúa emite ruidos anómalos:**

- Trate de determinar el origen del ruido. Detenga la grúa y contacte con su distribuidor.

# Instrucciones de uso

1. No utilice nunca la grúa si no ha recibido una formación adecuada en materia de grúas y eslingas. No utilice nunca la grúa antes de haber leído el manual de la grúa y las eslingas.
2. Lleve a cabo una evaluación de los riesgos. Esto le indicará si son necesarios uno o más asistentes.
3. Antes de usar la grúa, compruébela siempre. Cuando haga la comprobación, preste especial atención a las ruedas, los pernos, el brazo elevador, la percha y las etiquetas. Consulte el manual para saber cómo comprobar la grúa antes de usarla.
4. Antes de usar la grúa, planifique y evalúe siempre los riesgos antes de una elevación y traslado:
  - a. Compruebe la adecuación del entorno en el que piensa llevar a cabo la elevación y luego elabore un plan de la tarea.
  - b. Compruebe si la grúa y la eslinga que piensa utilizar funcionan correctamente. Rellene cualquier formulario que sea necesario antes de usarla.
  - c. Compruebe que la batería de la grúa esté cargada.
  - d. Compruebe que la grúa se haya puesto a punto.
  - e. Inspeccione visualmente la grúa y la eslinga por si observa daños o defectos.
  - f. Asegúrese de que el tamaño y el tipo de eslinga sean los correctos para el usuario.
5. Utilice la grúa como una estación elevadora móvil. No la mueva si no tiene que hacerlo. Planifique un traslado corto y aparte las sillas, alfombras o cualquier otro mueble que puedan interferir.
6. Coloque la eslinga sobre el usuario antes de acercarle la grúa. Consulte los accesorios, tales como EasyGlide Ovals, FootStool y las sábanas deslizantes, que le pueden ayudar a aplicar la eslinga.
7. Mueva la grúa lentamente hacia el usuario. Mantenga una mano entre la percha y el usuario para asegurarse de no golpearle nunca con la percha.
8. Acople los lazos desde la eslinga en la percha. Empiece por los de arriba. Compruebe que la percha no gira y golpea al usuario. Después de acoplar todos los lazos de la eslinga, compruebe que estén dentro del cierre de seguridad tirando de ellos hacia abajo.
9. Procedimientos de elevación:
  - a. Si va a levantar a un usuario desde una silla/retrete/silla de ruedas, etc., la forma más habitual de hacerlo es colocando la grúa delante de la silla o accediendo desde el lateral.
  - b. Si va a levantar a un usuario desde una cama, lo mejor es subir el cabecero de la cama y levantar al usuario desde una posición sentada. Si tiene que levantar a un usuario desde una posición lateral, tire de las correas inferiores de la eslinga para evitar que se deslicen hacia arriba/la zona de las ingles. Las partes inferiores de la eslinga tampoco deberían tocar las articulaciones de la rodilla ni la zona de las ingles.
  - c. Si va a levantar a un usuario desde el suelo, lo mejor es que el usuario se pueda poner sentado en el suelo. Si esto no es posible, el método más habitual es colocar la grúa de tal forma que haya una almohada debajo de la cabeza del usuario en una esquina cerca de la base de la grúa y más cerca de un lado del mástil. ¡Recuerde bloquear las ruedas!



10. Pulse el botón de subida de la unidad de mano para levantar al usuario. Siga subiendo hasta que las correas estén tensas y el usuario esté a punto de ser levantado. En ese momento, DETÉNGASE y lleve a cabo una comprobación de seguridad.
  - a. Compruebe que la percha esté en horizontal. Si no es así, esto quiere decir que la eslinga no está correctamente colocada y no se levantará al usuario correctamente.
  - b. Compruebe que las correas no estén enganchadas en la silla de ruedas, los rieles de la cama u otros objetos.
  - c. Compruebe que los lazos de la eslinga no se puedan deslizar de la percha de ningún modo gracias a que los cierres de seguridad estén cerrados.
  - d. Compruebe que el usuario esté listo, cómodo y seguro en la eslinga. Para saberlo, pregúnteselo.
  - e. Compruebe que la percha no toque la cabeza del usuario.
  - f. Compruebe que las ruedas no estén trabadas ni bloqueadas. Solo deberían bloquearse si va a levantar al usuario desde el suelo. A partir de este punto de toma de tensión, puede soltar los frenos.
11. Vuelva a pulsar el botón de subida y suba al usuario.
12. Traslade al usuario lentamente hacia el lugar al que le quiere trasladar. Haga que el traslado sea lo más corto posible.
13. Procedimientos de descenso:
  - a. Cuando vaya a bajar al usuario a una cama, lo mejor es ayudarlo para que adopte una posición sentada. Por ello, suba el cabecero de la cama antes de bajar al usuario. Si baja al usuario en posición lateral, asegúrese de no colocarlo demasiado arriba en la cama. Así evitará que se golpee la cabeza con el cabecero de la cama.
  - b. Cuando vaya a bajar al usuario a una silla, asegúrese de ayudarlo para que se siente lo más adentro de la silla que sea posible.
14. Pulse el botón de bajada para bajar al usuario. Cuando baje al usuario, asegúrese de que la percha no le golpee en la cabeza. Cuando el usuario llegue a la silla, intente alejar la grúa y la percha de la cara del usuario. Para que esto suceda, los frenos deberían estar desactivados. Bájelo de tal forma que las correas de la eslinga no estén tensas y suelte los lazos de la percha. Aleje la grúa para disponer de espacio suficiente para quitar la eslinga.
15. Consejo útil:
  - a. Para colocar la eslinga, intente utilizar un ReadySlide o un EasyGlide Oval.
  - b. Para mover la grúa, compruebe primero que las ruedas ruedan sin problemas. Podría tener que limpiarlas o cambiarlas. Si sigue teniendo dificultad para mover la grúa, el problema podría consistir en que el suelo es demasiado blando o que el peso del usuario es demasiado alto para un asistente. Si esto no es posible, planifique una evaluación del riesgo y pase a utilizar posiblemente más asistentes o, posiblemente, un tipo de grúa distinto, como una grúa de techo.
16. Si tiene alguna pregunta, hable con su asesor de manipulación de pacientes o con nosotros en Direct Healthcare Group. Lo que podría funcionar muy bien con un usuario podría no hacerlo con el siguiente.



# Accesorios

## Vida útil prevista de los accesorios

Consulte el manual o las hojas informativas de los accesorios correspondientes

### Eslingas de elevación

La línea SystemRoMedic™ de Direct Healthcare Group para una amplia gama de cómodas y prácticas eslingas de alta calidad que se adaptan a todo tipo de operaciones de elevación y a usuarios con distintas necesidades. Las eslingas están disponibles en varios materiales diferentes y en un tamaño que va del XXS al XXL. Hay también modelos especiales de eslingas de tamaño XXXL y XXXXL para usuarios extremadamente voluminosos o pesados. Todos los modelos son seguros y de uso muy sencillo.



### Perchas

SlingBar es una percha de aluminio de dos puntos de anclaje disponible en cuatro variantes de distinto ancho. Todas las variantes de SlingBar cuentan con cierres de seguridad que impiden que se resbalen las correas de la percha y han sido concebidas para usuarios con un peso máximo de 300 kg.



Para disponer de más espacio en la eslinga durante el uso de la percha de dos puntos de anclaje SlingBar pueden utilizarse como accesorio las barras laterales SlingBarSpreader M. SlingBarSpreader M amplía la eslinga, brindando una posición más reclinada.



SlingBar XS, nº artículo: 70200071

SlingBar S, nº artículo: 70200001

SlingBar M, nº artículo: 70200002

SlingBar L, nº artículo: 70200003

SlingBarSpreader M, nº artículo: 70200042

StretcherBar (barra de camilla), nº artículo: 70200006, y StretcherSling (eslinga de camilla), nº artículo: 46502007, para alzamiento en posición tendida.

La percha RFL X4, con nº artículo 70200017, es una percha de cuatro puntos de anclaje diseñada para ofrecer más espacio en la eslinga, entre otros, a usuarios obesos y/o hipersensibles al dolor.



QuickLink nº artículo: 70200101

### Mando

Mando HB33-6, nº artículo 70200089, con indicadores de servicio, estado de batería y sobrecarga.



### Básculas

La Charder MHS2500 se utiliza junto con una grúa estacionaria o móvil para el pesaje de los usuarios.

Nº artículo: 70100002, Carga operacional segura: 300 kg

Nº artículo: 70200003, Carga operacional segura: 400 kg

### Dispositivos de asistencia para posicionamiento

La gama SystemRoMedic™ de Direct Healthcare Group incluye una amplia selección de prácticos y cómodos dispositivos de asistencia de alta calidad para posicionamiento, que pueden adaptarse a distintos tipos de alzamiento y a usuarios con necesidades diversas.

# Mantenimiento

La grúa debe someterse a un minucioso examen como mínimo una vez al año. La inspección la debe llevar a cabo personal autorizado conforme a lo indicado por el manual de servicio de Direct Healthcare Group.

Las reparaciones y mantenimiento deben realizarlos exclusivamente personal autorizado con ayuda de piezas de repuesto originales.



Las baterías gastadas deben depositarse en la estación de reciclaje más cercana para su reutilización. También pueden ser remitidas a Direct Healthcare Group o a un distribuidor de esta para su reciclado.

## Limpieza/desinfección

En caso necesario, limpie la grúa con un paño y agua caliente o una solución jabonosa y compruebe que las ruedas no presenten suciedad ni pelos. Los componentes electrónicos (la batería, el cuadro de mandos, la unidad de mano, los actuadores y los cables) deberían limpiarse únicamente con un paño humedecido. Para evitar que los vástagos del pistón se desengrasen, los actuadores se deben retraer hasta una carrera mínima y estar sin carga antes de proceder con la limpieza. Asegúrese de que la grúa se seque muy bien después de limpiarla. No la limpie con vapor, ya que ello implica un riesgo de corrosión. No utilice productos limpiadores que contengan fenol o cloro, ya que esto podría dañar los materiales. En caso de precisar de desinfección, use etanol de 70 %, isopropanol de 45 % o similar. Se recomienda una frecuencia de limpieza semanal y, posiblemente, más a menudo en función de la frecuencia de uso.

## Almacenamiento y transporte

Si no va a utilizar la grúa durante un período prolongado (por ejemplo, en su transporte), le recomendamos que pulse el botón de parada de emergencia. La grúa se debe transportar y guardar a una temperatura de entre  $-10$  y  $+50$  °C y con un nivel normal de humedad (del 20 al 80 %, sin condensación). La presión del aire debe situarse entre 700 y 1060 hPa. Consulte también el apartado Información técnica a continuación y lo que venga indicado en el propio dispositivo. El símbolo que hay más a la izquierda indica almacenamiento y transporte. Deje que la grúa alcance la temperatura ambiente antes de utilizarla o de cargar las baterías. La grúa no debe almacenarse de tal forma que quede expuesta al polvo o de forma que la batería quede expuesta a la luz directa del sol.







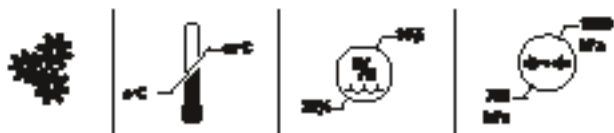





## Operación

El entorno de funcionamiento debería tener una temperatura entre 5 y 40 °C, una humedad relativa entre el 20 y el 80 %, sin condensación, y una presión atmosférica entre 700 y 1060 hPa. Consulte también el apartado Información técnica a continuación y lo que venga indicado en el propio dispositivo. El símbolo que hay más a la izquierda indica la condición de funcionamiento.



## Contratos de servicio

Direct Healthcare Group ofrece la posibilidad de suscribir un contrato de servicio para el mantenimiento y control periódico de su grúa móvil. Consulte con su representante local de Direct Healthcare Group.

	Eva400	Eva450/ Eva 600
	Blanco/azul Lea el manual de usuario	
	No debe desecharse con la basura doméstica	
	Este producto cumple con los requisitos 2017/745, (MDR)	
	Tipo B, según el grado de protección contra descargas eléctricas.	
	Este dispositivo ha sido concebido para uso en espacios interiores.	
	Clase II , doble aislamiento	
	Este producto ha sido probado y aprobado con respecto a la seguridad en el lugar de trabajo de conformidad con los requisitos establecidos en los Estados Unidos Occupational Safety & Health Administration. " Estados Unidos" se para el cumplimiento de las exigencias de amerikanka autoridades, "C" para el cumplimiento de los requisitos de Canadá.	
	Amarillo/Negro Símbolo de advertencia general internacional	
 Do not push	Rojo/negro No empuje ni tire de la grúa utilizando el actuador	
 ON 2min OFF 18min	Ciclo de trabajo: 2 min en modo activo (ENCENDIDO), 18 min en modo de descanso (APAGADO).	

	Eva400		Eva600
<b>Velocidad de elevación</b>	34 mm/s sin carga.		
<b>Baterías</b>	Dos baterías de gel de acumulador de plomo selladas y reguladas por válvula, 12 V, 2,9 Ah.		
<b>Cargador</b>	Externo: Linak CH01 (9000368) voltaje: 100-240VAC (50-60 Hz). Máx 400mA	Interno: Cable incluido: 400 mA máx.	
<b>Motor (mástil)</b>	24 V CC, 10 A. IP X4. Tiempo de operación: 10% de tiempo operacional continuado máximo en 2 minutos, máx. 5 ciclos por minuto. Empuje: 6000 N.	24 V CC, 10 A. IP X4. Tiempo de operación: 10% de tiempo operacional continuado máximo en 2 minutos, máx. 5,5 ciclos por minuto. Empuje: 10.000N.	
<b>Motor (base)</b>	24 V CC, 3 A. IP X4. Tiempo de operación: 10% de tiempo operacional continuado máximo en 2 minutos, máx. 5 ciclos por minuto. Empuje: 3.000 N.	24 V CC, 3 A. IP X4. Tiempo de operación: 10% de tiempo operacional continuado máximo en 2 minutos, máx. 5,5 ciclos por minuto. Empuje: 3.000 N.	
<b>Nivel acústico</b>	Con carga: subida: 43 dB(A) bajada: 44 dB(A).	Con carga: subida: 74,7 dB(A); bajada: 52,6 dB(A).	
<b>Material</b>	Aluminio.		
<b>Bajada de emergencia</b>	Manual y eléctrica.		
<b>Ruedas</b>	Delanteras de 100 mm, traseras de 100 mm.		
<b>Peso</b>	34 kg		35 kg
<b>Clase de protección</b>	IP X4		
<b>Vida útil estimada</b>	10 años.		
<b>Vida útil prevista de los accesorios</b>	Consulte el manual o las hojas informativas de los accesorios correspondientes		
<b>Fuerza de operación, botones del panel de mandos</b>	4 N		
<b>Diámetro de giro</b>	1340 mm		
<b>Carga máxima</b>	180 kg	205 kg	270 kg
<b>Entorno de funcionamiento</b>	De 5 a 40 °C, humedad relativa del 20 al 80 %, sin condensación, y presión atmosférica de 700 a 1060 hPa.		
<b>Entorno de almacenamiento y transporte</b>	De -10 a +50 °C, humedad relativa del 20 al 80 %, sin condensación, y presión ambiental atmosférica de 700 a 1060 hPa.		

# EMC

Se ha probado que la grúa cumple los estándares normativos actuales relativos a su capacidad para bloquear las EMI (interferencias electromagnéticas) de fuentes externas. La grúa se ha probado de conformidad con la norma IEC60601-1-2, edición 4.

Algunos procedimientos pueden ayudar a reducir las interferencias electromagnéticas como, por ejemplo, cumplir el entorno previsto: entorno de atención sanitaria doméstica y entorno de instalaciones de atención sanitaria profesional.

Existen excepciones al entorno previsto indicado anteriormente: cerca de equipo quirúrgico de alta frecuencia y en una sala blindada contra la radiofrecuencia de un SISTEMA ELECTROMÉDICO para imágenes por resonancia magnética.

**ADVERTENCIA:** Si la unidad deja de funcionar, se comporta de manera imprevista o se mueve accidentalmente debido a una posible perturbación o interferencia electromagnética, debería apagarse. Luego deberá volverse a encender y se debería comprobar su funcionamiento antes de volver a usarla. Si el problema persiste, la unidad debería usarse en otra sala o entorno. En caso de que se provoque una perturbación a otro equipo, se debería comprobar su funcionamiento antes de volverlo a usar.

**ADVERTENCIA:** Si la unidad deja de funcionar o se comporta de manera imprevista debido a una posible perturbación electromagnética, debería apagarse. Se deberá comprobar su funcionamiento y el equipo debería usarse en otra sala o entorno. En caso de que se provoque una perturbación a otro equipo, se debería comprobar su funcionamiento antes de volverla a usar.

**ADVERTENCIA:** El uso de este equipo adyacente a o apilado con otro equipo debería evitarse ya que podría desencadenar un funcionamiento inadecuado. Si dicho uso es necesario, este equipo y el otro deberían observarse para comprobar que funcionan con normalidad.

**ADVERTENCIA:** El equipo de comunicaciones de radiofrecuencia portátil (incluidos los periféricos, como los cables de las antenas y las antenas externas) no debería utilizarse a menos de 30 cm (12 pulgadas) de cualquier parte de la grúa, incluidos los cables especificados por el fabricante. De lo contrario, se podría producir una degradación del rendimiento de este equipo.

# Dimensions Eva400/450

Tolerance +/- 5 mm / 0.2"

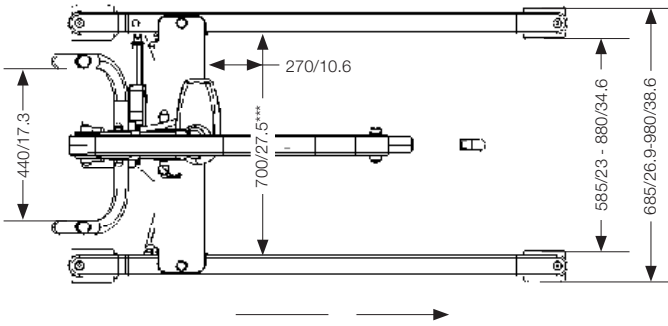
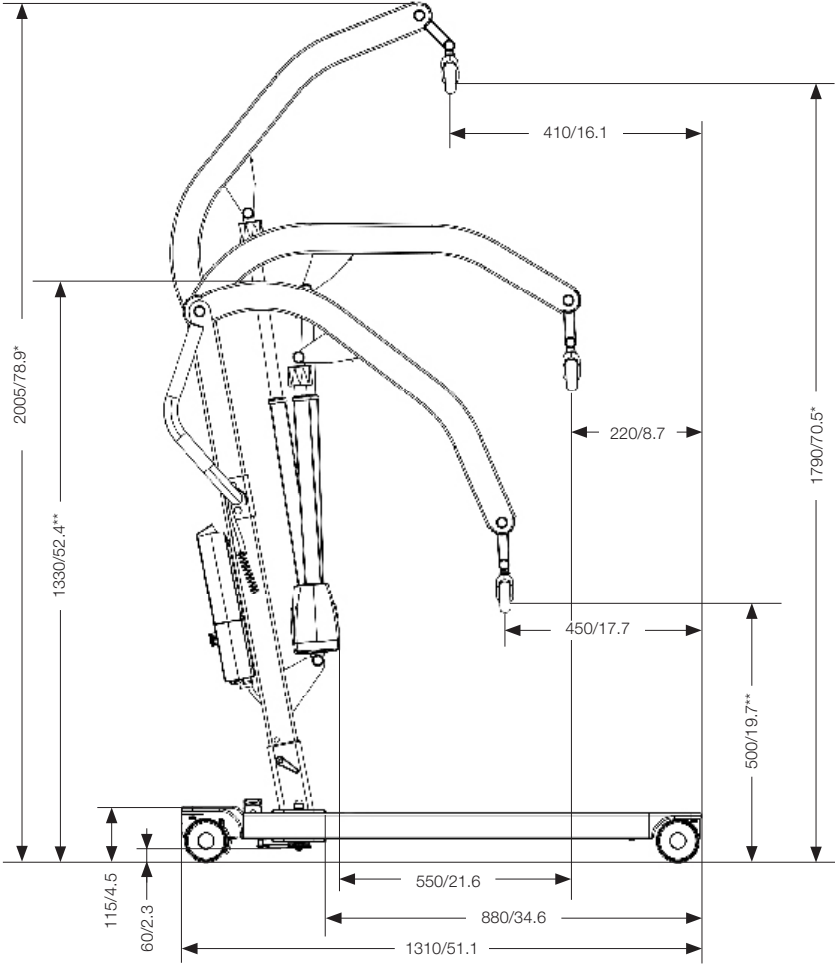

D is movement in forward direction  
 \* can be 50 or 100 mm lower depending on the placement of the mast in the base socket  
 \*\* can be 50 or 100 mm higher depending on the placement of the mast in the base socket  
 \*\*\* is reference measure 700 mm with max legspreading

# Dimensions Eva600

Tolerance +/- 5 mm/ 0.2"

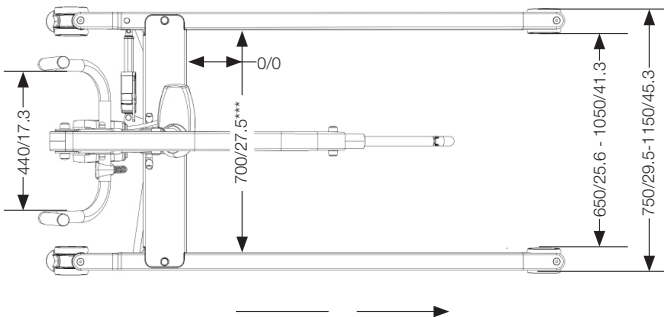
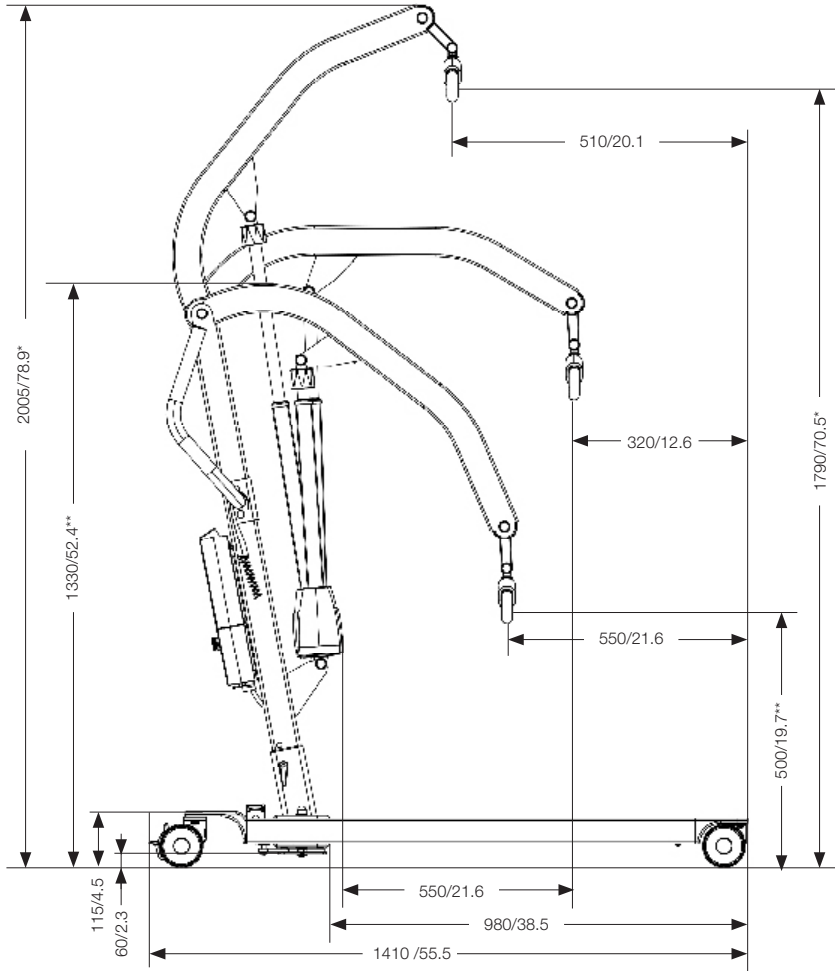

**D** is movement in forward direction  
 \* can be 50 or 100 mm lower depending on the placement of the mast in the base socket  
 \*\* can be 50 or 100 mm higher depending on the placement of the mast in the base socket  
 \*\*\* is reference measure 700 mm with max legspreading

# Dimensions Eva450 Low legs

Tolerance +/- 5 mm/ 0.2"

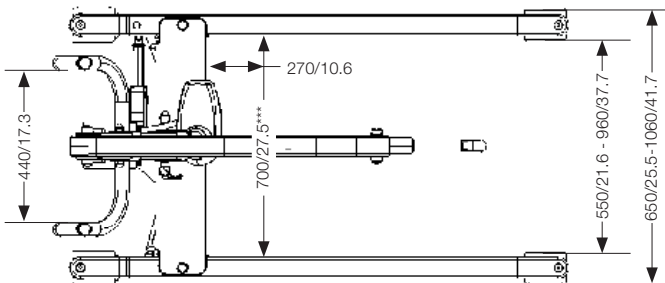
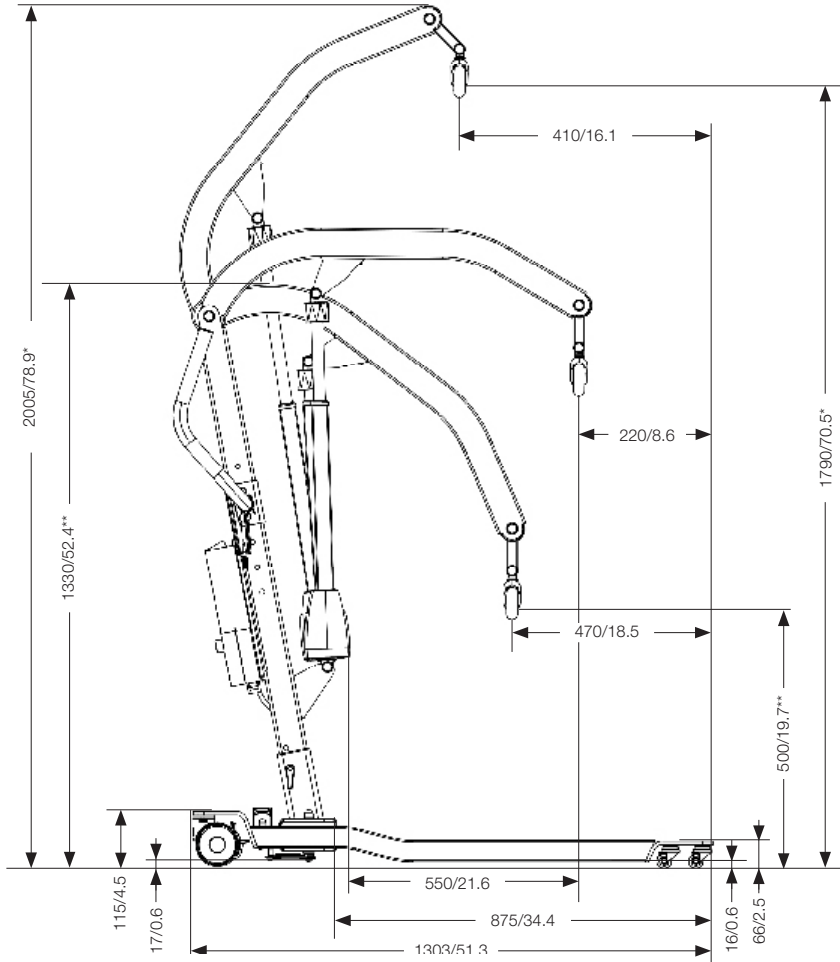

D is movement in forward direction  
 \* can be 50 or 100 mm lower depending on the placement of the mast in the base socket  
 \*\* can be 50 or 100 mm higher depending on the placement of the mast in the base socket  
 \*\*\* is reference measure 700 mm with max legspreading



# Dimensions Eva600 Low legs

Tolerance +/- 5 mm/ 0.2"

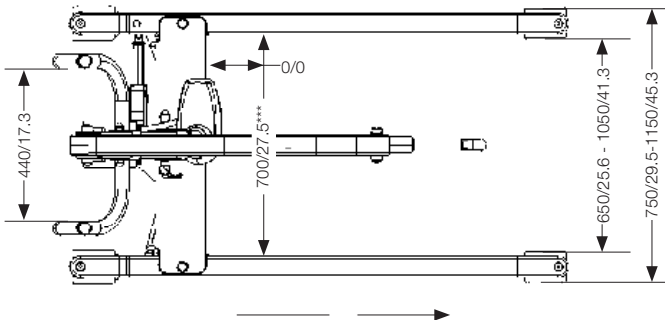
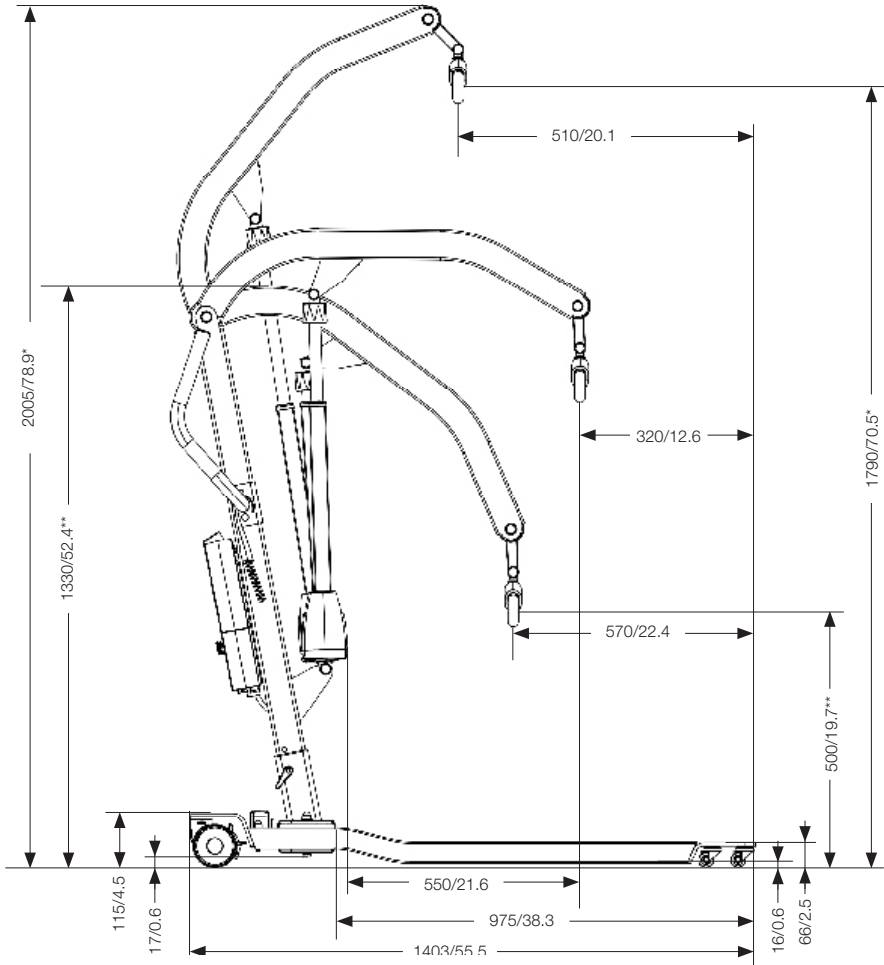

D is movement in forward direction  
 \* can be 50 or 100 mm lower depending on the placement of the mast in the base socket  
 \*\* can be 50 or 100 mm higher depending on the placement of the mast in the base socket  
 \*\*\* is reference measure 700 mm with max legspreading

# Recycling Instruction

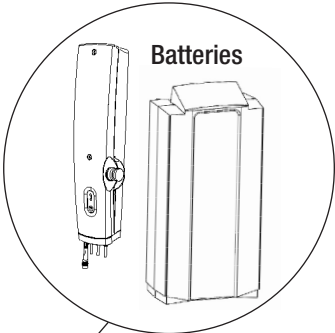
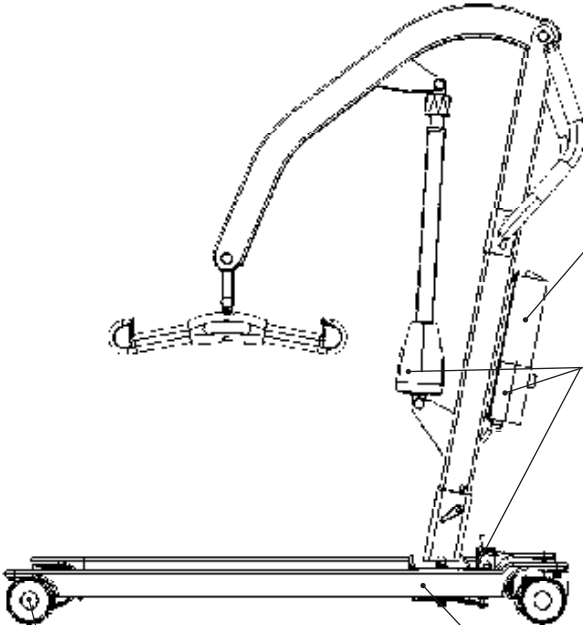

**Batteries**

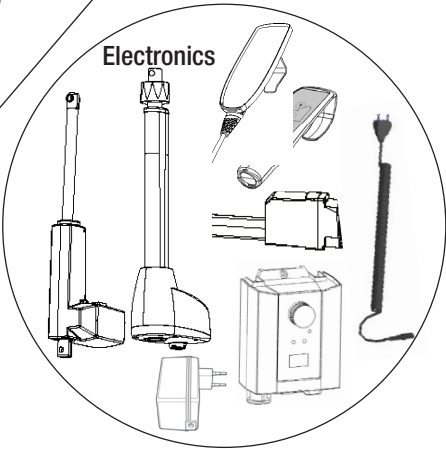

**Electronics**

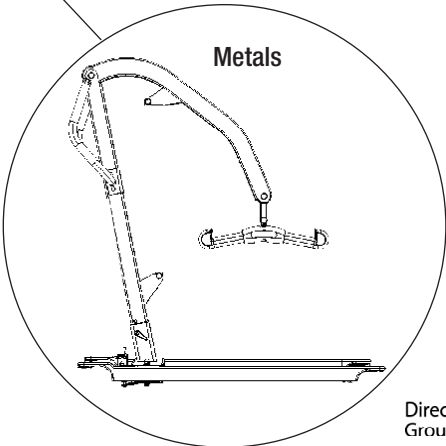

**Metals**

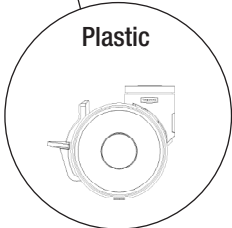

**Plastic**

**Direct Healthcare Group**

Advancing Movement & Health

IFU SystemRoMedic

Serial number



(01)XXXXXXXXXXXXXXXXXX(21)XXXXXXXXXX

EMC 400EM/EE

**Table 201 – Guidance and manufacturer’s declaration – electromagnetic emission –  
for all EQUIPMENT AND SYSTEMS**

<b>Guidance and manufacturer’s declaration – electromagnetic emission</b>		
<b>The Bsa400EM/EE is intended for use in the electromagnetic environment specified below. The customer or the user of the Bsa400EM/EE should ensure that it is used in such an environment.</b>		
<b>Emissions test</b>	<b>Compliance</b>	<b>Electromagnetic environment – guidance</b>
<b>RF emissions</b> <b>CISPR 11</b>	<b>Group 1</b>	<b>The Bsa400EM/EE uses RF energy only for its internal function. Therefore, its RF emissions are very low and are not likely to cause any interference in nearby electronic equipment.</b>
<b>RF emissions</b> <b>CISPR 11</b>	<b>Class B</b>	
<b>Harmonic emissions</b> <b>IEC 61000-3-2</b>	<b>Class A</b>	<b>The Bsa400EM/EE is suitable for use in all establishments, including domestic establishments and those directly connected to the public low-voltage power supply network that supplies buildings used for domestic purposes.</b>
<b>Voltage fluctuations / flicker emissions</b> <b>IEC 61000-3-3</b>	<b>Complies</b>	

**Table 202 – Guidance and manufacturer's declaration – electromagnetic immunity – for all EQUIPMENT and SYSTEMS**

<b>Guidance and manufacturer's declaration – electromagnetic immunity</b>			
The Bwa400EM/EE is intended for use in the electromagnetic environment specified below. The customer or the user of the Bwa400EM/EE should assure that it is used in such an environment.			
<b>Immunity test</b>	<b>IEC 60601 test level</b>	<b>Compliance level</b>	<b>Electromagnetic environment – guidance</b>
Electrostatic discharge (ESD) IEC 61000-4-2	± 6 kV contact ± 8 kV air	± 6 kV contact ± 8 kV air	Floors should be wood, concrete or ceramic tile. If floors are covered with synthetic material, the relative humidity should be at least 30 %.
Electrical fast transient / burst IEC 61000-4-4	± 2 kV for power supply lines ± 1 kV for input/output lines	± 2 kV for power supply lines not applicable	Mains power quality should be that of a typical commercial or hospital environment.
Surge IEC 61000-4-5	± 1 kV differential mode ± 2 kV common mode	± 1 kV differential mode not applicable	Mains power quality should be that of a typical commercial or hospital environment.
Voltage dips, short interruptions and voltage variations on power supply input lines IEC 61000-4-11	< 5 % $U_T$ (>95 % dip in $U_T$ ) for 0,5 cycle 40 % $U_T$ (80 % dip in $U_T$ ) for 5 cycles 70 % $U_T$ (30 % dip in $U_T$ ) for 25 cycles < 5 % $U_T$ (>95 % dip in $U_T$ ) for 5 sec	< 5 % $U_T$ (>95 % dip in $U_T$ ) for 0,5 cycle 40 % $U_T$ (80 % dip in $U_T$ ) for 5 cycles 70 % $U_T$ (30 % dip in $U_T$ ) for 25 cycles < 5 % $U_T$ (>95 % dip in $U_T$ ) for 5 sec	Mains power quality should be that of a typical commercial or hospital environment. If the user of the Bwa400EM/EE requires continued operation during power mains interruptions, it is recommended that the Bwa400EM/EE be powered from an uninterruptible power supply or a battery.
Power frequency (50/60 Hz) magnetic field IEC 61000-4-8	3 A/m	3 A/m	Power frequency magnetic fields should be at levels characteristic of a typical location in a typical commercial or hospital environment.
<b>NOTE</b> $U_T$ is the a. c. mains voltage prior to application of the test level.			

**Table 204 – Guidance and manufacturer’s declaration – electromagnetic immunity – for EQUIPMENT and SYSTEM that are not LIFE-SUPPORTING**

Guidance and manufacturer’s declaration – electromagnetic immunity			
The Eya400EM/ER is intended for use in the electromagnetic environment specified below. The customer or the user of the Eya400EM/ER should assure that it is used in such an environment.			
Immunity test	IEC 60601 test level	Compliance level	Electromagnetic environment – guidance
<b>Conducted RF</b> IEC 61000-4-6	3 V  150 MHz to 80 MHz	3 V	Portable and mobile RF communications equipment should be used no closer to any part of the Eya400EM/ER, including cables, than the recommended separation distance calculated from the equation applicable to the frequency of the transmitter.  Recommended separation distance $d = 1,17\sqrt{P}$
<b>Radiated RF</b> IEC 61000-4-3	3 V/m  80 MHz to 2,5 GHz	3 V/m	$d = 1,17\sqrt{P}$ 80 MHz to 800 MHz $d = 2,34\sqrt{P}$ 800 MHz to 2,5 GHz  where $p$ is the maximum output power rating of the transmitter in watts (W) according to the transmitter manufacturer and $d$ is the recommended separation distance in metres (m). <sup>b</sup>  Field strengths from fixed RF transmitters, as determined by an electromagnetic site survey, <sup>a</sup> should be less than the compliance level in each frequency range. <sup>b</sup>  Interference may occur in the vicinity of equipment marked with the following symbol:  
NOTE 1 At 80 MHz and 800 MHz, the higher frequency range applies.			
NOTE 2 These guidelines may not apply in all situations. Electromagnetic is affected by absorption and reflection from structures, objects and people.			
<sup>a</sup> Field strengths from fixed transmitters, such as base stations for radio (cellular/cordless) telephones and land mobile radios, amateur radio, AM and FM radio broadcast and TV broadcast cannot be predicted theoretically with accuracy. To assess the electromagnetic environment due to fixed RF transmitters, an electromagnetic site survey should be considered. If the measured field strength in the location in which the Eya400EM/ER is used exceeds the applicable RF compliance level above, the Eya400EM/ER should be observed to verify normal operation. If abnormal performance is observed, additional measures may be necessary, such as reorienting or relocating the Eya400EM/ER.			
<sup>b</sup> Over the frequency range 150 kHz to 80 MHz, field strengths should be less than 3 V/m.			

**Table 206 – Recommended separation distances between portable and mobile RF communications equipment and the EQUIPMENT or SYSTEM – for EQUIPMENT and SYSTEMS that are not LIFE-SUPPORTING**

<b>Recommended separation distances between portable and mobile RF communications equipment and the Eva400EM/EE.</b>			
<b>The Eva400EM/EE is intended for use in an electromagnetic environment in which radiated RF disturbances are controlled. The customer or the user of the Eva400EM/EE can help prevent electromagnetic interference by maintaining a minimum distance between portable and mobile RF communications equipment (transmitters) and the Eva400EM/EE as recommended below, according to the maximum output power of the communications equipment</b>			
<b>Rated maximum output of transmitter <i>P</i></b>	<b>Separation distance according to frequency of transmitter <i>d</i></b>		
	<b>150 kHz to 80 MHz <math>d = 1,17 \cdot \sqrt{P}</math></b>	<b>80 MHz to 800 MHz <math>d = 1,17 \cdot \sqrt{P}</math></b>	<b>800 MHz to 2,5 GHz <math>d = 2,34 \cdot \sqrt{P}</math></b>
<b>0,01</b>	<b>0,12</b>	<b>0,12</b>	<b>0,23</b>
<b>0,1</b>	<b>0,37</b>	<b>0,37</b>	<b>0,74</b>
<b>1</b>	<b>1,17</b>	<b>1,17</b>	<b>2,33</b>
<b>10</b>	<b>3,68</b>	<b>3,68</b>	<b>7,38</b>
<b>100</b>	<b>11,67</b>	<b>11,67</b>	<b>23,33</b>
<p>For transmitters rated at a maximum output power not listed above the recommended separation distance <i>d</i> in metres (m) can be estimated using the equation applicable to the frequency of the transmitter, where <i>P</i> is the maximum output power rating of the transmitter in watts (W) according to the transmitter manufacturer.</p> <p><b>NOTE 1</b> At 80 MHz and 800 MHz, the separation distance for the higher frequency range applies.</p> <p><b>NOTE 2</b> These guidelines may not apply in all situations. Electromagnetic propagation is affected by absorption and reflection from structures, objects and people.</p>			

## EMC 450/600EM/EE

### EMC test levels

Emissions test	Compliance
RF emissions CISPR 11	Group 1
RF emissions CISPR 11	Class B
Harmonic emissions IEC 61000-3-2	Class A
Voltage fluctuations/flicker emissions IEC 61000-3-3	Complies

Immunity test	IEC60601-1-2 Edition 4 Test levels and Compliance
Surges IEC 61000-4-5	$\pm 0.5 \text{ kV}$ , $\pm 1 \text{ kV}$
Voltage dips IEC 61000-4-11	0% $U_n$ : 0.5 cycle At 0°, 45°, 90°, 135°, 180°, 225°, 270° and 315°  0% $U_n$ : 1 cycle and 70% $U_n$ : 25/30 cycles Single phase: at 0°
Voltage interruptions IEC 61000-4-11	0% $U_n$ : 250/300 cycle
Electrostatic discharge IEC 61000-4-2	+ 8 kV contact 1.2 kV, 1.4 kV, 1.8 kV, 1.15 kV air
Conducted disturbances induced by RF fields IEC 61000-4-6	Home Healthcare Environment 3V 0.15 MHz – 80 MHz 6V in ISM and amateur bands between 0.15 MHz and 80 MHz 80% AM at 1 kHz
Radiated RF electromagnetic fields IEC 61000-4-3	Home Healthcare Environment 10 V/m 80 MHz – 2.7 GHz 80% AM at 1 kHz
Proximity fields from RF wireless communications equipment IEC 61000-4-2	385 MHz - 27 V/m 450 MHz - 28 V/m 710, 745, 780 MHz - 9 V/m 810, 870, 930 MHz - 28 V/m 1720, 1845, 1970, 2450 MHz - 28 V/m 5240, 5500, 5785 MHz - 9 V/m
Electrical fast transient/burst IEC 61000-4-4	1.2 kV 100 kHz repetition frequency
RATED Power frequency Magnetic fields IEC 61000-4-8	30 A/m 50 Hz or 60 Hz

## Simple solutions for great results

SystemRoMedic® is the name of Direct Healthcare Group's unique easy transfer concept, the market's widest and most comprehensive range of clever, easy-to-use and safe transfer and lifting aids designed to make life easier, both for the user and for the caregiver. SystemRoMedic® is a complete solution that provides for the majority of patient transfer or manual handling requirements. From the simplest to the most complex scenarios, from the lightest to the heaviest. The concept encompasses assistive devices for four different categories of transfers:

- Transfer, assistive devices for manual transfers of users between two locations.
- Positioning, assistive devices for manual repositioning of users within the same location.
- Support, assistive devices for mobility support e.g., during sit-to-stand or gait training.
- Lifting, assistive devices for manual and mechanical lifting of users.

## Improved work environment, improved quality of care and cost savings

The philosophy behind SystemRoMedic® is focused on the prevention and reduction of occupational injuries while allowing users to experience a greater sense of independence and dignity. Through a unique combination of training and a complete range of efficient transfer aids, SystemRoMedic® offers improvement of both work environment and quality of care and, at the same time, achieves significant cost savings.

## Always make sure that you have the correct version of the manual

The most recent version of all manuals are available for downloading at/from our website;  
[www.directhealthcaregroup.com](http://www.directhealthcaregroup.com)

## For questions about the product and its use

Please contact your local Direct Healthcare Group and SystemRoMedic® representative. A complete list of all our partners with their contact details can be found on our website; [www.directhealthcaregroup.com](http://www.directhealthcaregroup.com).



Moving Health Forward

Direct Healthcare Group Sverige AB  
Torshamnsgatan 35,  
SE-164 40 Kista, Sweden

Tel: +46 (0)8-557 62 200  
[info@directhealthcaregroup.com](mailto:info@directhealthcaregroup.com)  
[www.directhealthcaregroup.com](http://www.directhealthcaregroup.com)

Medical Device Class I

Medical Device Class I. The product complies with the requirements of the Medical Devices Regulation 2017/745.