

MEMO Dayboard

Brukerveiledning

Art.nr: 508830 508875

Innholdsfortegnelse

Innledning	4
Om MEMO Dayboard	4
Tiltent bruksformål	4
Om dette dokumentet	5
Oversikt over MEMO Dayboard	6
Medfølgende deler	6
Inkluderte dokumenter	6
Komme i gang med MEMO Dayboard	7
Monter MEMO Dayboard på en vegg	7
Start MEMO Dayboard	8
Dato og klokkeslett	8
Tilpass MEMO Dayboard	8
Bruk MEMO Dayboard	9
Vis dato, ukedag og måned	10
Vis hendelser og aktiviteter	10
Stille inn alarmer	12
Stille inn låsemodus	16
Endre lysstyrkeinnstillinger	17
Endre generelle innstillinger	18
Justere dag- og nattider	19
Skjul deler av tavlen	19
Endre til 12-timersmodus	20
Vedlikehold	21
Rengjøre MEMO Dayboard	21
Tilbakestille til fabrikkinnstillinger	21
Lagring og bortskaffelse	21
Feilsøking	22
Produktspesifikasjoner	23
MEMO Dayboard	23
Tilbehør	23
Viktig informasjon	24
Kontaktinformasjon	27

Innledning

Om MEMO Dayboard

MEMO Dayboard er en planleggingstavle som hjelper deg som trenger visuell oversikt over dagen. Den har en magnetisk whiteboard og to lyssøylor: én med røde lys for dagen og én med blå lys for natten. De ulike fargene gjør det enkelt å se om det er dag eller natt. Ved å visualisere hendelser og aktiviteter med tekst eller bilder, får du oversikt over dagen. Det er mulig å angi en påminnelse når en aktivitet er i ferd med å starte.

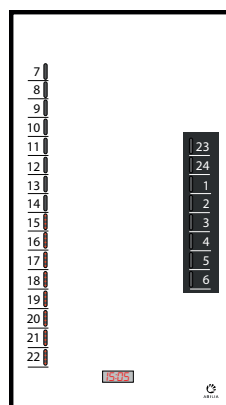
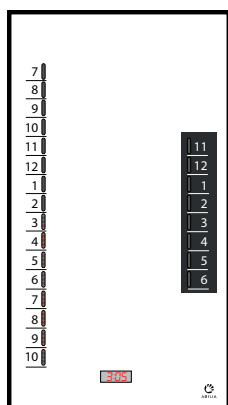

MEMO Dayboard 12-timersversjon MEMO Dayboard 24-timersversjon

Det finnes flere tilbehør til MEMO Dayboard, for eksempel *Bordstativ* og *Låsbar dør* og *Tilpasningsmateriale* med magneter. Se *Tilbehør* på side 23.

Tiltenkt bruksformål

MEMO Dayboard er en planleggingstavle som har til hensikt å hjelpe personer som trenger visuell oversikt over dagen i forhold til tidens gang. Den er egnet for barn, voksne og eldre, med begrenset evne til å håndtere tid. Det kan for eksempel være personer med ADHD/ADD, autisme, tidlig demens og mild eller moderat psykisk funksjonshemming.

Dette produktet er ment for bruk innendørs i bolig-, skole- og arbeidsmiljø.

Om dette dokumentet

Denne brukerveiledningen er ment for støttepersoner. I dette dokumentet lærer du hvordan du konfigurerer MEMO Dayboard og endrer innstillinger etter brukerens behov.

Oversikt over MEMO Dayboard

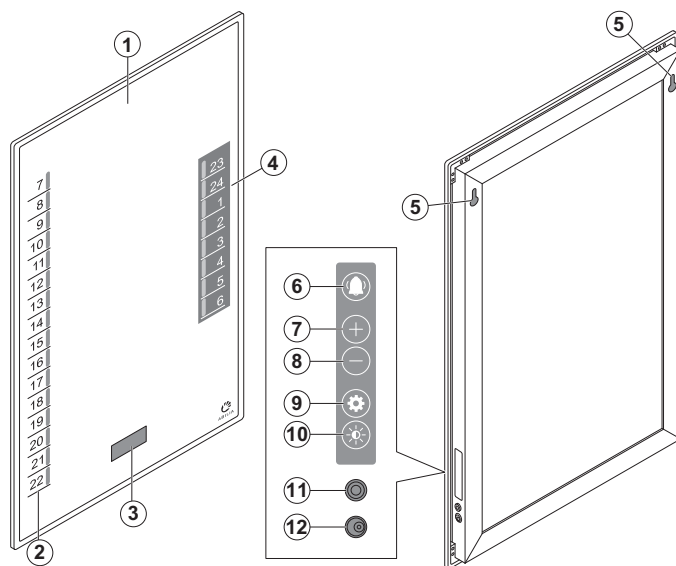

1. Magnetisk whiteboard
2. Lyssøyle Dag
3. Digital klokke
4. Lyssøyle Natt
5. Monteringshull

Medfølgende deler

- MEMO Dayboard
- Strømadapter
- 3 Whiteboard-penner
- Mikrofiberklut
- Borehullsmal
- Skruer og veggplugg
- Pakke med Tilpasningsmateriale

Sidepanel:

6. Alarmknapp
7. + knapp
8. – knapp
9. Innstillingsknapp
10. Lysstyrkeknapp
11. Uttak for tilkobling av bryter
12. Uttak for tilkobling av en strømadapter

Inkluderte dokumenter

- Brukerveiledning (dette dokumentet)
- Hurtigguide

Komme i gang med MEMO Dayboard

Monter MEMO Dayboard på en vegg

Før du monterer MEMO Dayboard på en vegg, må du forsikre deg om at du har følgende verktøy og tilhørende deler tilgjengelig:

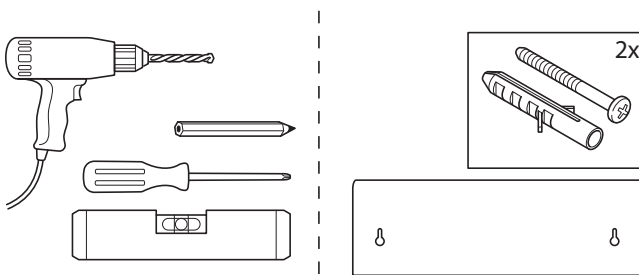

⚠ ADVARSEL: Monter MEMO Dayboard riktig. Feil montering kan forårsake personskade eller skade på enheten.

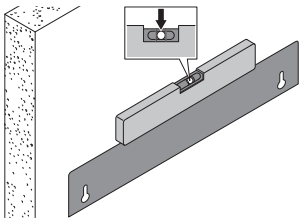

1. Sørg for at borehullsmalen er i vater.

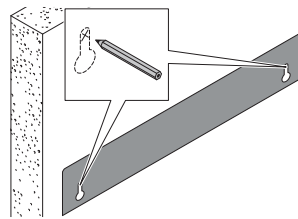

2. Marker borehullene.

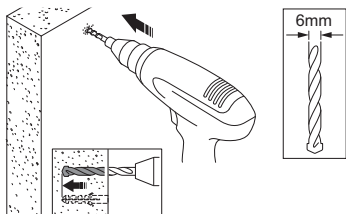

3. Bor hullene.

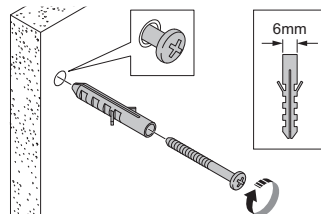

4. Sett inn veggplugger og skruer.

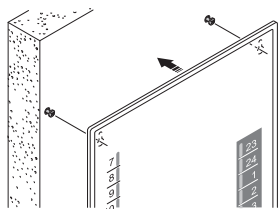

5. Heng MEMO Dayboard på monteringshullene på veggen.

TIPS: Du kan også bruke *bordstativet* hvis du ikke vil henge MEMO Dayboard på en vegg. Se *Tilbehør* på side 23.

Start MEMO Dayboard

⚠ ADVARSEL: Bruk bare den originale strømadapteren som følger med MEMO Dayboard.

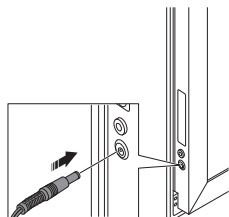

1. Koble kontakten til MEMO Dayboard.

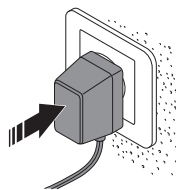

2. Koble strømadapteren til et strømuttak.

Dato og klokkeslett

Kontroller at innstillingene for dato og klokkeslett er riktige. Se *Endre generelle innstillinger* på side 18.

Tilpass MEMO Dayboard

For å dra mest nytte av MEMO Dayboard anbefaler vi at du tilpasser innstillingene til brukerens behov, se *Bruk MEMO Dayboard* på side 9.

Bruk MEMO Dayboard

Noen av de følgende instruksjonene innebærer bruk av pakken med Tilpasningsmateriale. I pakken med Tilpasningsmateriale inngår:

- 2 st magnetiske fotolommer
- Brett med ringmagneter
- Brett med pilmagneter
- Dekkstriper (blanke, 24t, 12t, klokkesymbol) for natt og dag
- 24 stk selvklebende magnetholdere
- 1 stk selvklebende magnetlist
- Ukedagsmagneter
- Brett med månedssymboler

ADVARSEL:

- Pakken med Tilpasningsmateriale inneholder små deler som ikke er egnet for barn under 3 år på grunn av kvelningsfare. Om nødvendig, bruk tilbehøret *Låsbar dør* til å holde delene adskilt fra brukeren.
- Ikke bruk skarpe gjenstander på whiteboard eller sidepanelets knapper.

Oppdater planleggingstavlen hver dag:

- *Vis dato, ukedag og måned*, se side 10.
- *Vis hendelser og aktiviteter*, se side 10.
- Kontroller at alle ønskede alarmer er riktig innstilt. Se *Stille inn alarmer* på side 12.
- Om nødvendig, sett MEMO Dayboard i låst modus, se *Stille inn låsemodus* på side 16.

Utfør følgende endringer ved behov:

- *Endre lysstyrkeinnstillinger*, se side 17.
- Endre innstillinger for dato, klokkeslett, alarmlyd og lys samt andre generelle innstillinger, se *Endre generelle innstillinger* på side 18.
- *Justere dag- og nattider*, se side 19.
- Skjul deler av tavlen som ikke trengs, se *Skjul deler av tavlen* på side 19.
- *Endre til 12-timersmodus*, se side 20.

Vis dato, ukedag og måned

Du kan bruke en rekke ulike materialer til å synliggjøre dato, ukedag og måned:

- Bruk ukedagsmagnetene fra pakken med Tilpasningsmateriale. Dagfargene til høyre er en ikke-offisiell standard.
- Bruk månedsbilder fra pakken med Tilpasningsmateriale og monter dem på de selvklebende magnetholderne.
- Finn en månedskalender på internett og skriv den ut i A6-format. Plasser månedskalenderen i en magnetisk fotolomme. Bruk for eksempel en whiteboard-penn til å merke gjeldende dato eller kryss over dagene når du teller ned til en spesiell hendelse.

Mandag
Tirsdag
Onsdag
Torsdag
Fredag
Lørdag
Søndag

Vis hendelser og aktiviteter

Forbedrer aktivitetene visuelt

- Skriv eller tegn med forskjellige fargede whiteboard-penner.
- Illustrer med bilder.

Handi bilder kan skrives ut fra www.handi.se/print. Fest bildene til de selvklebende magnetholderne fra pakken med Tilpasningsmateriale.

TIPS: Laminer bildene for å gjøre dem mer holdbare.

- Gjør en aktivitet mer konkret med gjenstander.
Bruk kjøleskapmagneter eller fester faste gjenstander til de selvklebende magnetholderne fra pakken med Tilpasningsmateriale.

Bruk handlingskjeder

En handlingskjede bidrar til å utføre aktiviteter i en fast sekvens. Lag et handlingskjede med pakken med Tilpasningsmateriale ved å montere flere bilder på den selvklebende strimmelen. Når aktiviteten er fullført, plasserer du en sirkelmagnet over bildet eller flytter en pilmagnet til neste trinn i handlingskjeden.

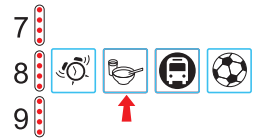

Koble aktiviteten til et faktisk tidspunkt

Bruk pilmagnetene fra pakken med Tilpasningsmateriale til å angi nøyaktig starttidspunkt for en aktivitet, eller tegn et punkt eller en linje med whiteboard-pennene.

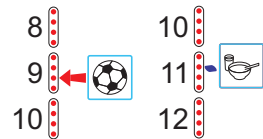

Vise hvor lenge aktiviteten varer

For å vise hvor lenge en aktivitet varer, kan du vise hvor mange lyspunkter den bruker med sirkelmagnetene fra pakken med Tilpasningsmateriale, eller gjøre bildet like langt som tilsvarende tidsrom på lyssøylen.

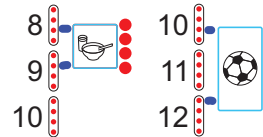

Gjør oppmerksom på at dagen fortsetter

Du kan merke av på tavlen når brukeren forlater rommet og når brukeren ankommer hjemmet.

Du kan for eksempel vise at brukeren reiser til dagsenteret kl 10:00 og kommer hjem kl 15:00.

Vis at aktiviteten er avsluttet

Fjern bilder fra tavlen for å indikere at en aktivitet er fullført. Du kan også stille inn en alarm på aktivitetens sluttidspunkt, se *Still inn en ny alarm* på side 12.

Stille inn alarmer

⚠ ADVARSEL: MEMO Dayboard må ikke brukes som eneste hjelpemiddel ved medisinerings, medisinsk behandling eller andre viktige aktiviteter.

MERK:

- En alarm er gyldig hver dag til den slettes, se *Slette en alarm* på side 14.
- MEMO Dayboard avslutter innstillingsmodus automatisk etter 20 sekunder. Alle endrede innstillinger blir lagret.

Vis alle gjeldende alarmer

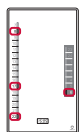
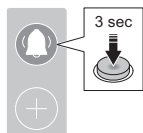

1. Åpne innstillingsmodus.
Alle tidspunkter med alarmer lyser opp.

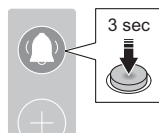

2. Avslutt innstillingsmodus.

Still inn en ny alarm

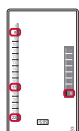
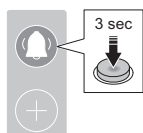

1. Åpne innstillingsmodus.
Alle tidspunkter med alarmer lyser opp.

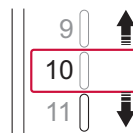
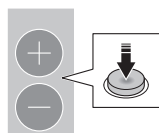

2. Bruk knappene + og – til å velge et tidspunkt.

TIPS: Trykk og hold inne + eller – knappen for å flytte pekeren raskere.

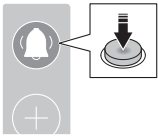

- 3. Still inn alarmen.** Som bekreftelse blinker lyspunktet raskt.
For å stille inn flere alarmer, gjenta trinn 2 og 3.

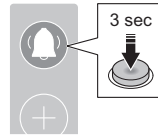

- 4. Avslutt innstillingsmodus.**

Stopp en alarm med sidepanelet

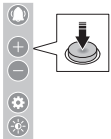

- 1. Trykk på en valgfri knapp på sidepanelet.**
Alarmlyden stopper etter ett minutt.
Alarmen stopper etter 15 minutter.

Stoppe en alarm med en bryter

⚠ ADVARSEL: Kun bruke CE-merkede brytere.

Du kan også bruke en bryter for å gjøre det lettere å stoppe en alarm. Mange knapper og brytere er tilgjengelige. Kontakt oss for råd, se *Kontaktinformasjon* på nest siste side.

Slette en alarm

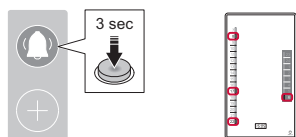

1. Åpne innstillingsmodus.
Alle tidspunkter med alarmer lyser opp.

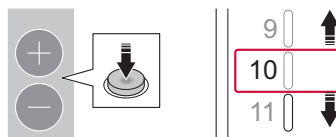

2. Bruk knappene + og – til å velge et tidspunkt.

TIPS: Trykk og hold inne + eller - knappen for å flytte pekeren raskere.

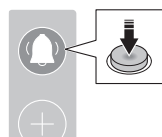

3. Slett alarmen.
Hvis du vil slette flere alarmer, gjentar du trinn 2 og 3 før du går ut av innstillingsmodus.

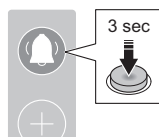

4. Avslutt innstillingsmodus.

Slette alle alarmer

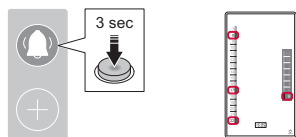

1. Åpne innstillingsmodus.
Alle tidspunkter med alarmer lyser opp.

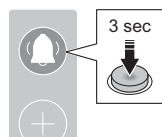

3. Avslutt innstillingsmodus.

2. Hold inne knappene + og – samtidig i 5 sekunder for å slette alle alarmer.

Velge alarminnstillinger

For å aktivere eller deaktivere alle alarmer samt stille inn lys og lyd for alarmer, se *Endre generelle innstillinger* på side 18.

Mulige innstillinger er:

- Hvordan alarmlampen skal lyse: av, ett blinkende lys eller hele søylen blinker.
- Om alarmene skal aktiveres eller deaktiveres. Hvis alarmene bare er gyldige i ukedager, kan du deaktivere alarmene i helgene.

EKSEMPEL: Flytte en alarm

- Hold Alarmknappen inne i 3 sekunder.
- Bruk knappene + og – til å velge tidspunktet for alarmen du vil flytte.
- Trykk på Alarmknappen for å slette alarmen.
- Bruk knappene + og – til å velge tidspunktet for den nye alarmen.
- Trykk på Alarmknappen for å aktivere alarmen.
- Hold Alarmknappen inne i 3 sekunder for å avslutte innstillingsmodus.

Resultat: Den gamle alarmen slettes og den nye alarmen stilles inn!

Stille inn låsemodus

Det er mulig å låse knappene på sidepanelet slik at ingen innstillinger kan endres.

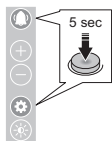

1. Hvis du vil aktivere eller deaktivere låsemodus, holder du inne Innstillinger- og Alarm-knappene til du hører et pip.

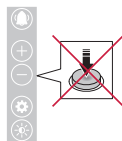

2. Når MEMO Dayboard er i låsemodus, deaktiveres alle knapper. Det er fortsatt mulig å stoppe en pågående alarm.

Når du trykker på en valgfri knapp mens du er i låsemodus, viser displayet kort "LOC".

Endre lysstyrkeinnstillinger

MERK: MEMO Dayboard avslutter innstillingsmodus automatisk etter 20 sekunder. Alle endrede innstillinger blir lagret.

Endre lysstyrken for:

- A. Lyssøyle Dag
- B. Lyssøyle Natte
- C. Digital klokke

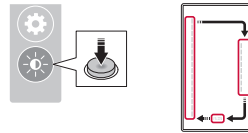
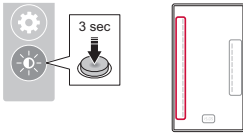

1. Åpne innstillingsmodus.

2. Bruk Lysstyrke-knappen til å velge A, B eller C.

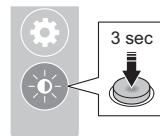
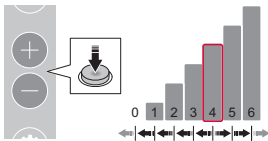

3. Bruk knappene + og – til å endre lysstyrken.

4. Avslutt innstillingsmodus.

Gjenta trinn 2 og 3 før du går ut av innstillingsmodus for å stille inn flere innstillinger samtidig.

Endre generelle innstillinger

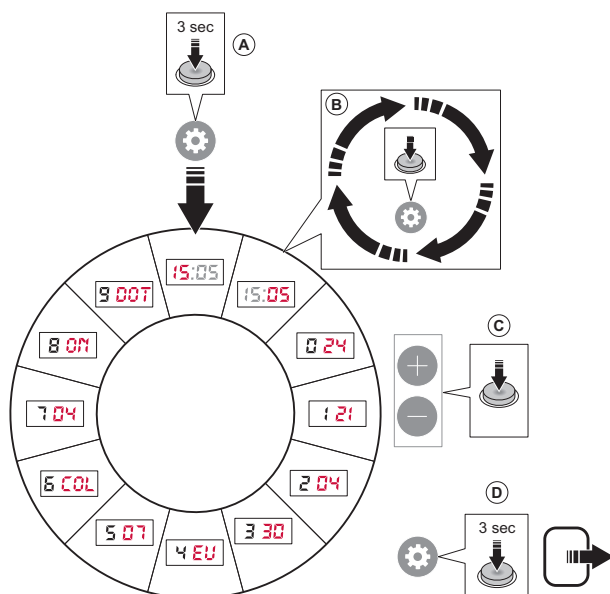

Trinn

- A. Åpne innstillingsmodus.
- B. Gå til ønsket innstilling.
- C. Endre innstillingsverdien.
- D. Lagre og avslutt innstillingsmodus.

Innstillinger

Standardverdien for hver innstilling vises i rød tekst på bildet.

- Timer (00–24)
 - Minutter (00–59)
0. Timemodus (12 eller 24)
 1. År, de to siste sifrene (20XX)
 2. Måned (1-12)
 3. Dag (1-31)
 4. Sommertid
 - EU: Europeisk sommertid
 - US: Amerikansk sommertid
 - AV: Ingen sommertid
 5. Starttid for lyssøyle
 - Hvis ikke 07, må du endre lyssøylenummer, se *Justere dag- og nattdager* på side 19.
 6. Visning av lyssøyle
 - COL: som lyssøyle
 - DOT: som lyspunkt
 7. Alarmstyrke
 - 0 Ingen lyd
 - 6 Maksimal styrke
 8. Aktivere eller deaktivere alle alarmer
 - PÅ: Aktivert
 - AV: Deaktivert
 9. Stille inn alarmlyseffekt
 - AV: Ingen lyseffekt
 - DOT: Ett lys blinker
 - TOG: Hele søylen blinker

Justere dag- og nattider

MEMO Dayboard har faste tidspunkter for dag (07:00 til 22:59) og natt (23:00 til 06:59). Hvis du vil endre dette og starte dagen for eksempel kl. 08.00, kan du i stedet bruke *dekkstripene* fra pakken med Tilpasningsmateriale til å gjøre det.

I så fall må du også justere starttidspunktet for lyssøylen, se *Endre generelle innstillinger* på side 18. Du trenger ikke å justere den digitale klokken.

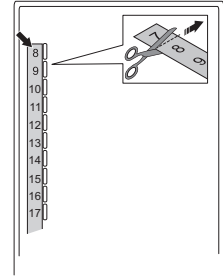

Skjul deler av tavlen

Skjul deler av lyssøylen

Hvis du bare vil vise den delen av dagen hvor det foregår aktiviteter, kan du bruke *dekkstripene uten tekst* fra pakken med Tilpasningsmateriale til å dekke lyssøylen for det ikke-relevante tidsrommet. Dette kan være nyttig på en skole der dagen slutter 15.00 eller en fritidsaktivitet som avsluttes kl. 17.00.

En bred hvit tape kan brukes hvis nattsøylen må dekkes til.

Skjul numre for lyssøylen

For enkeltpersoner som ikke kan klokka, kan tallene på MEMO Dayboard være forvirrende og ta fokuset bort fra lyssøylen og dagens hendelser. Dekk tallene med *dekkstripen uten tekst* fra pakken med Tilpasningsmateriale.

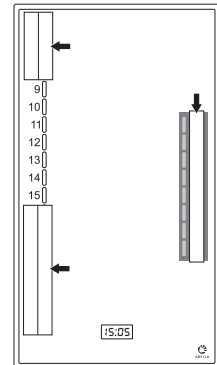

Endre til 12-timersmodus

Det er mulig å endre MEMO Dayboard 24 timer til 12 timer med *dekkstripe 12 timer* fra pakken med Tilpasningsmateriale.

Det kan også være passende å sette den digitale klokken i 12-timersmodus, se *Endre generelle innstillinger* på side 18.

På samme måte kan du endre 12-timersmodus MEMO Dayboard til 24-timersmodus.

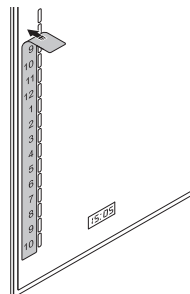

Vedlikehold

Rengjøre MEMO Dayboard

Rengjøre MEMO Dayboard med den medfølgende mikrofiberkluten og litt vann.

TIPS: Er tavlen vanskelig å rengjøre? Bruk en whiteboard-penn for å gå over eventuell tekst eller merker som er vanskelige å fjerne, og vent et minutt før du tørker av.

Tilbakestille til fabrikkinnstillinger

Du må kanskje tilbakestille MEMO Dayboard for å klargjøre det for en ny bruker eller ved feilsøking. Ved tilbakestilling til fabrikkinnstillinger fjernes alle alarmer og eventuelle endringer i innstillingene.

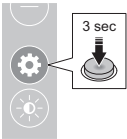

1. Hold inne innstillingsknappen for å åpne innstillingsmodus.

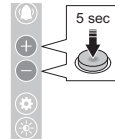

2. Hold inne + og – knappene for å tilbakestille enheten til fabrikkinnstillinger.

Lagring og bortskaffelse

Oppbevar produktet innendørs i romtemperatur. Må ikke oppbevares i fuktige omgivelser.



Produktet inneholder elektriske komponenter som skal resirkuleres. Kasser produktet på et egnet sted.

Feilsøking

Kontakt produktleverandøren eller forhandleren hvis du har spørsmål om funksjonene eller innstillingene i produktet.

Problem	Årsak	Løsning
Noen knapper på sidepanelet er ikke responsive	Produktet er i låst modus	Se instruksjonene i <i>Stille inn låsemodus</i> på side 16.
	Enheten er defekt.	Kontakt support ¹ .
En innstilt alarm utløses ikke	Produktet er ikke koblet til et strømuttak	Se ² .
	Alarmer er deaktivert	Se instruksjonene i <i>Aktivere eller deaktivere alle alarmer</i> på side 18.
	Alarmlyd og lyseffekter er av	Se instruksjonene i <i>Alarmstyrke og Stille inn alarmlyseffekt</i> på side 18.
	Enheten er defekt.	Kontakt support ¹ .
Den digitale klokken er ikke synlig	Produktet er ikke koblet til et strømuttak	Se ² .
	Klokkens lysstyrke er av	Se ³
	Enheten er defekt.	Kontakt support ¹ .
En eller begge lyssøylene er ikke synlige	Produktet er ikke koblet til et strømuttak	Se ² .
	Søylenes lysstyrke er av	Se ³ .
	Enheten er defekt.	Kontakt support ¹ .
Tavlen blir ikke ren	Plastfilmen må skiftes	Kontakt support ¹ .
Produktet fungerer ikke som det skal	Enheten er defekt.	Kontakt support ¹ . Supporten ber deg kanskje tilbake stille produktet til fabrikkinnstillinger. Se instruksjonene i <i>Tilbake stille til fabrikkinnstillinger</i> på side 21.

¹Se *Kontaktinformasjon* på nest-siste side.

²Se instruksjonene i *Start MEMO Dayboard* på side 8.

³Se instruksjonene i *Endre lysstyrkeinnstillinger* på side 17.

Produktspesifikasjoner

MEMO Dayboard

Mål, H x B x D	713 x 392 x 32 mm
Vekt	3.8 kg
Strømadapter	9V DC, 1.1A
Uttak for tilkobling av bryter	3.5mm

Tilbehør

MEMO Dayboard har følgende tilbehør:

- 508785 Tilpasningsmateriale
- 508831 Rekondisjoneringskit
- 508787 Dekkstriper uten tekst
- 508788 Dekkstriper med 24 timers visning
- 508789 Dekkstriper med 12 timers visning
- 508790 Dekkstriper med klokkesymboler
- 508792 Ukedagsmagneter
- 508794 Bordstativ
- 508795 Pennholder
- 508796 Låsbar dør
- 508798 Selvklebende magnetholdere, 25 stk
- 508821 Nettadapter MEMO Dayboard

For mer informasjon om MEMO Dayboard og tilbehørene, gå til www.abilia.com/nb/our-products/memo-dayboard-24h eller skann QR-koden.



Viktig informasjon

Før du tar i bruk produktet, må du lese og sørge for å forstå innholdet i denne bruksanvisningen.

Sikkerhetsdefinisjoner

 **ADVARSEL:** Risiko for personskade eller dødsfall dersom instruksjonene ikke følges.

 **FORSIKTIGHET:** Risiko for skade på produktet dersom instruksjonene ikke følges.

MERK: Nødvendig informasjon i en gitt situasjon.

TIPS: Ytterligere informasjon som kan forbedre bruken av produktet.

Sikkerhetsinstruksjoner som må leses før du tar i bruk MEMO Dayboard

 **ADVARSEL:** Les følgende advarsler før du tar i bruk produktet.

- MEMO Dayboard må ikke brukes som eneste hjelpemiddel ved medisinerer, medisinsk behandling eller andre viktige aktiviteter.
- Kun bruke CE-merkede brytere.
- Bruk bare den originale strømadapteren som følger med MEMO Dayboard.
- Ikke bruk skarpe gjenstander på whiteboard eller sidepanelets knapper.
- Monter MEMO Dayboard riktig. Feil montering kan føre til skade på apparatet eller personskade.
- Pakken med Tilpasningsmateriale inneholder små deler som ikke er egnet for barn under 3 år på grunn av kvelningsfare. Om nødvendig, bruk tilbehøret *Låsbar dør* til å holde delene adskilt fra brukeren.

Alvorlige hendelser

Hvis det oppstår en alvorlig hendelse i forbindelse med produktet, skal dette rapporteres til produsenten og myndighetene i ditt land. En hendelse anses som alvorlig hvis den direkte eller indirekte kan ha ført til, eller kan føre til, en av disse situasjonene:

- Dødsfall til en pasient, bruker eller annen person.
- Midlertidig eller permanent alvorlig svekkelse av pasientens, brukerens eller andres helsetilstand.
- En alvorlig trussel mot folkehelsen.

Samsvar med krav til medisinsk utstyr

MEMO Dayboard markedsføres som et teknisk hjelpemiddel for personer med funksjonshemninger – og det oppfyller alle nødvendige krav, forskrifter og direktiver for medisinsk utstyr.

Produktansvar

Produktet er utviklet og risikovurdert i henhold til ISO 14971.

Brukerhåndboken og de tekniske spesifikasjonene er utført i samsvar med sikkerhetsvurderingene oppført i risikoanalysen. Ta alltid hensyn til sikkerheten når du bruker produktet. Hvis produktet brukes på andre måter enn det det er beregnet for, kan det innebære en risiko som Abilia AB ikke tar ansvaret for. Produktets beregnede levetid gjelder når det brukes i samsvar med tiltenkt bruk og vedlikeholdsinstruksjonene.

Abilia AB er ikke ansvarlig for eventuelle tap, skader eller følgeskader hvis produktet har vært brukt eller installert på noen annen måte enn det som er spesifisert i dette dokumentet. Enhver form for skade eller tukling med produktet, ugyldiggjør garantien og fraskriver produsenten alt ansvar.

Kontaktinformasjon

Sverige

Abilia AB, Råsundavägen 6, 169 67 Solna, Sverige
Telefon +46 (0)8- 594 694 00 | support@abilia.se | www.abilia.se

Norge

Abilia AS, Tevlingveien 23, 1081 Oslo, Norge
Telefon +47 23 28 94 00 | support@abilia.no | www.abilia.no

Storbritannia

Abilia UK Ltd, Unit 10 Buckingham Business Park, Swavesey,
Cambridge, CB24 4AE, Storbritannia
Telefon +44 (0) 1954 281 210 | support@abilia.uk | www.abilia.uk

Internasjonal

www.abilia.com/intl/get-products/distributors

