

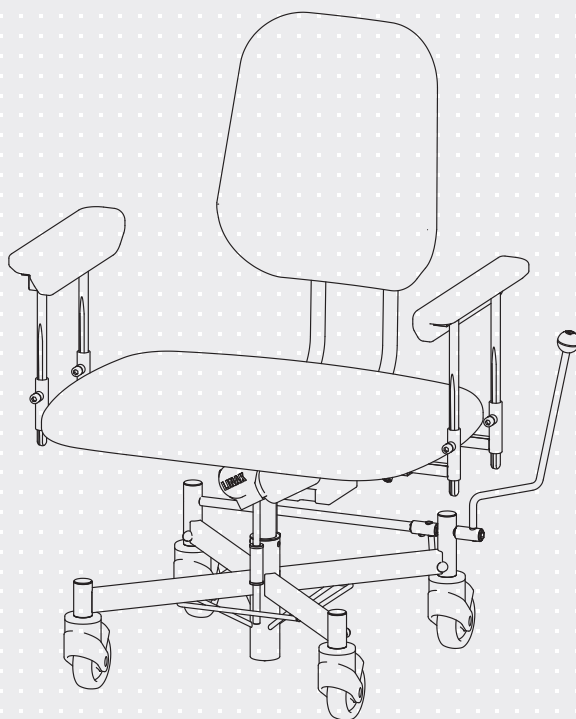

VELA Tango

VARIANT: 300, 300E & 310E

Manual. nr. 105477



ISO 9001
ISO 14001

Stolens design varierer avhengig av modell

INNHOLDSFORTEGNELSE

1.0. INNLEDNING	3
1.1. ADVARSLER	4
1.2. FEILSØKING	5
1.3. VELA TANGO MED ELEKTRISK HØYDEJUSTERING	6
1.3.1. Inngangseffekt	6
1.3.2. Stråling	6
1.4. MERKING SOM BRUKES PÅ STOLEN	6
1.5. SIKKERHET	7
1.5.1. Beregnet bruk	7
1.5.2. Transport	7
1.6. REKLAMASJONSRETT	8
1.7. UTPAKKING AV STOLEN	8
1.8. VEDLIKEHOLD	8
1.8.1. Hjul	8
1.8.2. Stell	8
1.8.3. Polstringsoverflater	8
1.8.4. Gjenbrukshjelpemiddel	9
1.9. GJENBRUK OG BORTSKAFFELSE	9
2.0. BRUKSMANUAL	10
2.0.1. Justering av høyde (El)*	10
2.0.2. Justering av høyde (Gass)*	10
2.0.3. Håndkontroll (El)*	10
2.0.4. Justering av setedybde	10
2.0.5. Justering av ryggvinkel	11
2.0.6. Justering av rygg høyde	11
2.0.7. Justering av armlene høyde	11
2.0.8. Justering av armlene bredde	11
2.0.9. Bremse*	12
2.0.10. Lading (El)*	12
2.0.11. Skyvebøyle*	12
2.0.12. El-bremse (El)*	12
2.0.13. 4-hjulbremse*	13
2.0.14. Tilbehørsliste	13

1.0. INNLEDNING

KJÆRE KUNDE

Lykke til med din nye VELA-stol. Vi er sikre på at denne stolen vil være til daglig glede for deg.

Denne brukermanualen gir nyttige opplysninger om justering, betjening og vedlikehold

Viktig

Vennligst les denne brukermanualen grundig og ta vare på den til senere bruk. Den bør alltid være tilgjengelig for brukeren og følge stolen. Brukermanualen kan også finnes på www.vermundlarsen.no, hvor du i tillegg kan finne annen relevant informasjon om våre stoler.

Har du spørsmål, opplever feil eller utilsiktede hendelser, kontakt din VELA-leverandør.

Vi forbeholder oss retten til å gjøre endringer.

Vermund Larsen Norge AS

Solgaard Skog 4

1599 Moss

Norge

www.vermundlarsen.no

1.1. ADVARSLER



Bruk	Ved allergisk reaksjon, opphør bruk av stolen og konsulter med legen din
Bruk	Bruk kun originale VELA-reservedeler
Bruk	Bruk kun den medfølgende laderen til lading av stolen
Bruk	Gjør ikke endringer på tilbehøret som følger med stolen
Bruk	Bruk kun stolen til det tiltenkte formålet
Bruk	Stolen skal alltid være bremsset når man setter seg ned eller reiser seg opp fra den
Bruk	Bruk aldri stolen på overflater med nivåforskjeller, da det kan oppstå risiko for at stolen blir ustabil
Bruk	Service utover vanlig rengjøring bør alltid utføres av en fagperson
Bruk	Utfør aldri service på stolen mens den er i bruk
Bruk	Følg alltid anbefalingene for vedlikehold og rengjøring
Bruk	Stolens funksjoner er tiltenkt stolens bruker. Kun brukeren eller fagpersonale med opplæring bør justere stolen mens brukeren sitter i den
Bruk	Elektrisk høydejustering skal maksimalt brukes i 2 minutter om gangen
Bruk	Ved elektrisk feil eller utilsiktet endring av høydejusteringen, hold begge høydejusteringsknappene inne samtidig i 10 sek.
Bruk	Det kan oppstå klemfare ved bevegelige deler. Bruk derfor aldri stolen hvis brukeren eller andre holder under setet og nedenfor
Kvelningsfare	Kvelningsfare ved små deler. La aldri små barn leke med stolen, da små deler kan tas av
Kvelningsfare	Hvis stolen har elektrisk høydejustering, vil det være lange kabler til stede. La aldri barn leke med disse
Elektrisk støy	Bruk av andre kabler enn de som er standard kan øke den elektriske strålingen eller redusere den elektriske immuniteten
Elektrisk støy	Unngå å plassere stolen nært apparater som avgir elektrisk støy
Elektrisk støy	Stolen må kun brukes sammen med tilbehørene som er nevnt i denne brukermanualen, da elektromagnetiske forstyrrelser kan ellers forekomme
Elektrisk støy	Hvis stolen beveger seg utilsiktet eller ikke fungerer som forventet, finn et annet sted å sette stolen

1.2. FEILSØKING

Feil	Mulig årsak og løsning
Elektrisk høydejustering fungerer ikke	Der er ikke strøm i stolens batteri. Lad opp batteriet med den medfølgende laderen
Høydejustering med gasspatron fungerer ikke	Der er for stor belastning eller ujevn belastning på stolen. Prøv å justere høyden, uten at du sitter i stolen. Hvis dette ikke fungerer er gasspatronen defekt og bør byttes ut. Kontakt din VELA-leverandør
Bremsen fungerer ikke	Bremsen er ikke aktivert. Se punkt 2.0.9.
Armlene virker løs	Håndskruen er løs enten i bredde- eller høydejustering. Stram håndskruen
Stolen ruller ikke godt	Hjul er blokkert. Rens hjulene for trådrester o.l.

Hvis de ovenstående løsningene ikke løser ditt problem, bør du kontakte din VELA-leverandør.

1.3. VELA TANGO MED ELEKTRISK HØYDEJUSTERING

1.3.1. INNGANGSEFFEKT

Spenning: 24VDC

Strøm: 0,5A

Effekt: 12VA

1.3.2. STRÅLING

En VELA-stol med elektriske funksjoner er testet og overholder gjeldende krav vedrørende elektromagnetisk stråling (EMC-krav). Stolen testes etter følgende spesifikasjoner:

:: Emission class CISPR 11, Group 1, Class B

Se flere detaljer på www.vermundlarsen.no

1.4. MERKING SOM BRUKES PÅ STOLEN

Advarsel	Klemfare: Hold hender og fingre borte fra bevegelige deler	
Ikon	Les manual før bruk	
Ikon	Del som brukes: Type B jf. IEC60601-1 dekker over følgende område på stolen:	
Etikett	60 x 22,5 mm De siste seks sifre er produktets id-nummer: Denne etiketten gjelder kun for stol med elektriske funksjoner: Stolen er IP21-godkjent, hvilket referer til beskyttelse mot vannråper samt mot berøring av farlige deler med en finger.	

Merking på stolen bør kunne leses fra ca. 40 cm avstand i normalt dagslys. For merking relatert til betjening henvises det til avsnitt 2.0.

GENERELT

1.5. SIKKERHET

Denne stolen er CE-merket og overholder gjeldende EU-regler.

Stolen er produsert av:

VELA, Gøteborgvej 8-12,
9200 Aalborg SV, Danmark.

VELA Tango 300/310 med elektriske funksjoner overholder alle sikkerhetskrav i henhold til IEC 60601-1, herunder krav til EMC i henhold til IEC60601-1-2.

1.5.1. BEREGNET BRUK

Denne stolen er beregnet til å støtte en bariatrisk bruker i sittende stilling, mens brukeren utfører innendørs daglige aktiviteter, herunder arbeidsaktiviteter.

:: Stolen er ikke laget for å stå på

:: Stolen skal alltid bremses når man setter seg eller reiser seg

Alle varianter av VELA Tango 300 er testet og godkjent for en maksimal belastning på 200 kg. For optimal bruk er stolens anbefalte brukervekt 130-160 kg.

Alle varianter av VELA Tango 300E er testet og godkjent for en maksimal belastning på 200 kg. For optimal bruk er stolens anbefalte brukervekt 130-175 kg.

Alle varianter av VELA Tango 310E er testet og godkjent for en maksimal belastning på 300 kg. For optimal bruk er stolens anbefalte brukervekt 130-300 kg.

1.5.2. TRANSPORT

Ved transport av stolen i bil, fly og andre transportmidler, bør man alltid bruke stolens brems. Stolen er ikke godkent som passasjer sete i transportmidler og må derfor ikke brukes som det.

Stolen kan klare følgende transportspesifikasjoner:

Temperatur: - 20°C til + 60°C

Luftfuktighet: 15-95%

La stolen stå i 24 timer før den tas i bruk hvis den har vært oppbevart i lavere temperaturer enn - 10°C.

1.6. REKLAMASJONSRETT

VELA gir reklamasjonsrett etter gjeldende lovgivning i det landet hvor stolen er levert. Reklamasjonsretten gjelder kun ved bruk av originale reservedeler og tilbehør, samt tilpasninger utført av fagpersoner.

Merk: hvis det er inngått en særlig kontraktavtale direkte med VELA, så gjelder denne!

VELA påtar seg ikke ansvar for skader på produktet eller brukeren som har oppstått pga.:

- :: Transport
- :: Misbruk
- :: Vanlig slitasje
- :: Feilbruk
- :: Bruk av uoriginale reservedeler og tilbehør
- :: Tilpasninger gjennomført av uautoriserede personer

1.7. UTPAKKING AV STOLEN

Stolen leveres i miljøvennlig og gjenbruksegnet emballasje.

Dersom det er mangler eller transportskade på stolen, bes du straks kontakte din VELA-leverandør. I slike tilfeller må du ikke forsøke å reparere eventuelle skader selv eller ta stolen i bruk.

Ved levering mottar du:

- :: VELA-stol
- :: Brukermanual for stolen
- :: Lader (kun for stoler med elektrisk)

1.8. VEDLIKEHOLD

Vi anbefaler årlig ettersyn av stolen for å finne frem til eksempelvis defekte og slitte deler. Man bør selv stramme alle justerbare deler regelmessig. På www.vermundlarsen.no finnes diverse veiledninger.

1.8.1. HJUL

Det anbefales å kontrollere hjul og rengjøre for eventuelle trådrester o.l. med jevne mellomrom.

1.8.2. STELL

Rengjøres med lunkent vann som evt. er tilsatt en pH-neutral såpe.

1.8.3. POLSTRINGSOVERFLATER

Stoff: Rengjøres ved kjemisk rens, med møbelrens eller en godt vridd klut med vann.

Kunststoff/kunstsinn: Rengjøres med en godt vridd klut med vann eller mild såpe.

Sinn: Rengjøres med støvsuging med myk børste. Unngå bruk av rengjøringsmiddel.

Merk: På www.vermundlarsen.no kan du finne rengjøringsveiledninger for alle våre standard polstringsyper.

1.8.4. GJENBRUKSHJELPEMIDDEL

Din VELA-stol kan gjenbrukes når du ikke lenger har bruk for den, hvis den får service av en tekniker først.

Den forventede levetiden for stolen er 5 år ved normal og korrekt bruk. Vi anbefaler at VELA, din VELA-leverandør eller fagpersonale med opplæring utfører årlige ettersyn med evt. bytting av slitedeler.

1.9. GJENBRUK OG BORTSKAFFELSE

Dette produktet inneholder materialer som kan gjenbrukes. Derfor skal produktet bortskaffes i overensstemmelse med lokal lovgivning og ikke sammen med vanlig husholdningsavfall. Korrekt bortskaffelse og gjenbruk bidrar til å forhindre negativ påvirkning på miljø og mennesker.

Merk: Elektrisk og elektronisk utstyr og medfølgende batterier inneholder materialer, komponenter og stoffer som kan være skadelige for menneskers helse og for miljøet hvis avfallet ikke håndteres korrekt.

Elektrisk og elektronisk utstyr og batterier er merket med nedenstående ikon. Dette symboliserer at elektrisk og elektronisk utstyr samt batterier ikke må bortskaffes sammen med usortert husholdningsavfall, men skal leveres for seg.



Det er viktig at du leverer dine oppbrukte batterier til de ordningene som er etablert. På denne måten er du med på å sørge for at batteriene gjenvinnes i overensstemmelse med lovgivningen og ikke påfører miljøet unødige belastning.

2.0. BRUKSMANUAL

Gassfjær og elektrisk heis skal kun utskiftes av tekniker fra VELA eller av en person med erfaring innenfor dette feltet.



2.0.1. JUSTERING AV HØYDE (EL)*

Kan betjenes ved å trykke på knappen på siden av høyre eller venstre armlene.

Merk: VELA Tango El finnes også tilgjengelig med høydejustering via håndkontrollen (se 2.0.3.).



2.0.2. JUSTERING AV HØYDE (GASS)*

Justeres ved å trekke opp håndtaket under armlenet på høyre side.



2.0.3. HÅNDKONTROLL (EL)*

Håndkontrollen brukes til å justere stolens høyde via trykknapper i forkant.

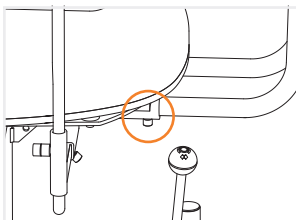

2.0.4. JUSTERING AV SETEDYBDE

Juster setedybden ved å løsne de to Unbrako-skrueene under setet (ved siden av ryggstøtten), hvorpå du kan trykke på ryggen frem og tilbake. Husk å stramme Unbrako-skrueene ordentlig etter at setedybden er justert.

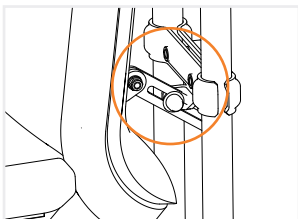

2.0.5. JUSTERING AV RYGGVINKEL

Ryggstøtet vinkles ved å løsne den lille skruen på ryggriglen, hvorpå ryggen kan justeres til ønsket vinkel. Husk at trekke til riglen ordentlig når den riktige vinkelen er oppnådd.

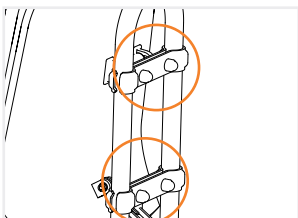

2.0.6. JUSTERING AV RYGGHØYDE

Juster ryggghøyde ved å løsne de fire skruene på ryggstøttens bakside. Når disse er løse, kan ryggghøyden justeres. Husk å trekke til Unbrako-skruene ordentlig.

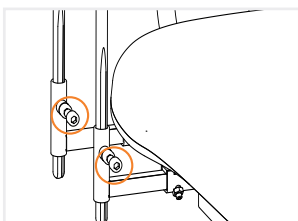

2.0.7. JUSTERING AV ARMLENEHØYDE

Juster høyden ved å løsne begge skruene under armlenet og juster armlenes høyde. Husk å trekke til skruene ordentlig.

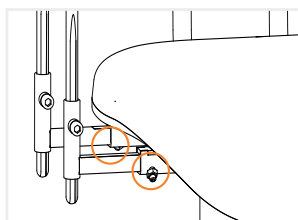

2.0.8. JUSTERING AV ARMLENEBREDDE

Juster ved å løsne begge skruene under setet. Husk å trekke skruene ordentlig igjen.

Merk: Armlenene kan kun justeres opp til den røde stoppmarkeringen

* Avhengig av modell

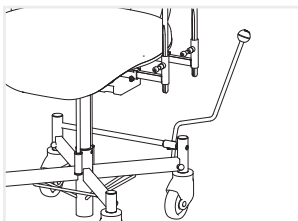

2.0.9. BREMSE*

Du bremser VELA Tango ved å føre håndtaket på siden av stolen fremover. Lås opp stolen ved å føre håndtaket tilbake i oppreist posisjon

Merk: Stolen fås også med bremsen montert på høyre eller venstre side.

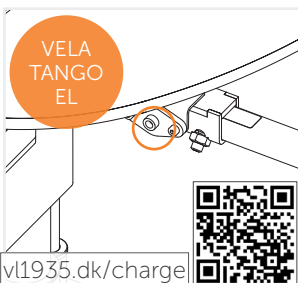

2.0.10. LADING (EL)*

Daglig opplading anbefales. Du lader stolen ved å sette in ladepluggen i en ladekontakt som er placert på baksiden av stolen under setet på høyre side. En diode vil lyse gult når stolen lades, og grønt når stolen er oppladet.

Merk: Stolen må ikke brukes under lading.

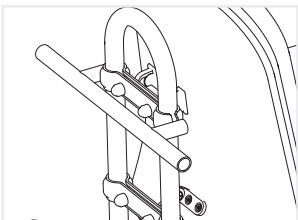

2.0.11. SKYVEBØYLE*

Skyvebøyle til persontransport i stolen. Skyvebøylen monteres på den øverste ryggklemmen.

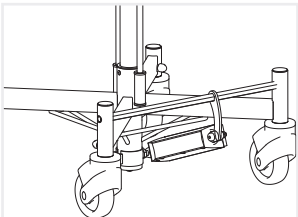

2.0.12. EL-BREMSE (EL)*

VELA Tango med el-bremse bremses og låses opp med håndkontroll. Det anbefales å bremse / låse opp stolen helt når denne funksjonen er i bruk.

Merk: Denne bremsen kan bare brukes med kontakter på håndkontroll.

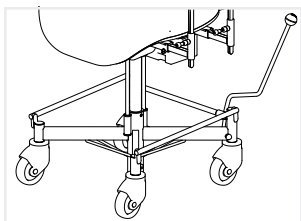

2.0.13. 4-HJULBREMS*

Aktiveres med håndbrems/fotbrems på alle stoler men via håndboks eller kontakter på stoler med elektrisk brems. Den bremser stolen på alle hjul og gir en stabil stol på ujevne overflater.

Merk: Ved el rådes det til å bremse/låse opp stolen helt, når funksjonen brukes.

2.0.14. TILBEHØRSLISTE

En VELA-stol kan fås med et utvalg av tilbehør. Se komplett tilbehørsliste på: www.vermundlarsen.no

Merk: Lader medfølger som tilbehør ved kjøp av en VELA-stol med elektriske funksjoner.

* *Avhengig av modell*

