

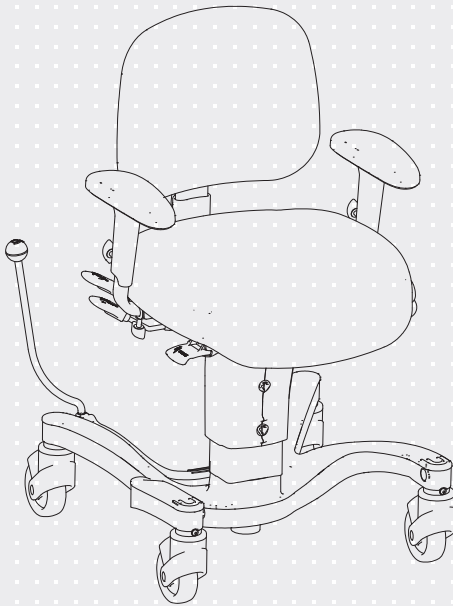

VELA Tango

VARIANT: 700 & 700E

Manual. nr. 105674



VELA Tango 700

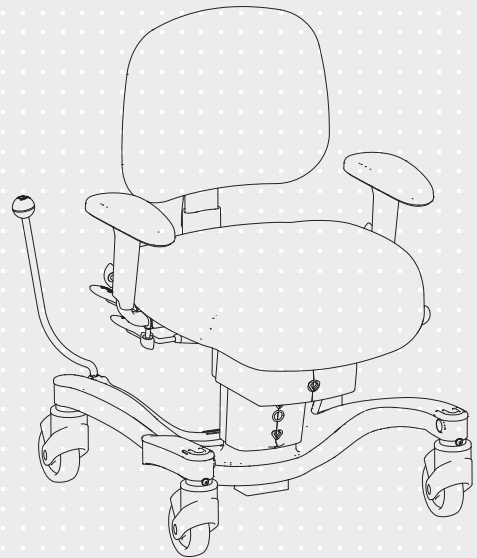

VELA Tango 700E



ISO 9001
ISO 14001

Guide:

Slik innstiller du stolen.

vl1935.dk/innstilling



INNHOLDSFORTEGNELSE

1.0. INNLEDNING	3
1.1. ADVARSLER	4
1.2. FEILSØKING	5
1.3. VELA TANGO MED ELEKTRISK SETELØFT	6
1.3.1. Inngangseffekt	6
1.3.2. Stråling	6
1.3.3. Overstrømsvern	6
1.4. MERKING SOM BRUKES PÅ STOLEN	7
1.5. SIKKERHET	7
1.5.1. Beregnet bruk	7
1.5.2. Transport	8
1.6. REKLAMASJONSRETT	8
1.7. UTPAKKING AV STOLEN	8
1.8. VEDLIKEHOLD	8
1.8.1. Hjul	9
1.8.2. Rengjøring	9
1.8.3. Polstringsoverflater	9
1.8.4. Gjenbrukshjelpemiddel	9
1.9. GJENBRUK OG GJENVINNING	9
2.0. BRUKSANVISNING	10
2.0.1. Montering av rygg	10
2.0.2. Høydeinnstilling (el)	10
2.0.3. Høydeinnstilling (manuell)*	10
2.0.4. Innstilling av setevinkel	11
2.0.5. Innstilling av ryggvinkel	11
2.0.6. Innstilling av korsryggstøtte, ALB-rygg*	11
2.0.7. Innstilling av rygghøyde	11
2.0.8. Rygghåndtak	12
2.0.9. Innstilling av armlene, høyde	12
2.0.10. Innstilling av armlene, bredde	12
2.0.11. Nedfellbare armlene*	12
2.0.12. Rotasjon	13
2.0.13. Brems	13
2.0.14. Fotpedal til brems	13
2.0.15. Oppfellbar fotstøtte*	13
2.0.16. Bytting av sete	14
2.0.17. Skyvebøyle*	14
2.0.18. Batterilading (el)	14
2.0.19. Vinkelkontakt (el)*	14
2.0.20. Håndkontroll (el)*	15
2.0.21. Elektrisk brems (el)*	15
2.0.22. Innstilling av vinkel på brems	15
2.0.23. Sidemontert utbrettbar fotstøtte*	15
2.0.24. 4-hjulbrems*	16
2.0.25. Tilbehørsliste	16

1.0. INNLEDNING

KJÆRE KUNDE

Lykke til med din nye VELA-stol. Vi er sikre på at denne stolen vil være til daglig glede for deg. Denne brukermanualen gir nyttige opplysninger om justering, betjening og vedlikehold.

Viktig

Vennligst les denne brukermanualen grundig og ta vare på den til senere bruk. Den bør alltid være tilgjengelig for brukeren og følge stolen. Brukermanualen kan også finnes på www.vermundlarsen.no, hvor du i tillegg kan finne annen relevant informasjon om våre stoler.

Har du spørsmål, opplever feil eller utilsiktede hendelser, kontakt din VELA-leverandør.

Vi forbeholder oss retten til å gjøre endringer.

Vermund Larsen Norge AS

Solgaard Skog 4

1599 Moss

Norge

www.vermundlarsen.no

1.1. ADVARSLER



Bruk	Ved allergisk reaksjon, opphør bruk av stolen og konsulter med legen din
Bruk	Bruk kun originale VELA-reservedeler
Bruk	Bruk kun den medfølgende laderen til lading av stolen
Bruk	Gjør ikke endringer på tilbehøret som følger med stolen
Bruk	Bruk kun stolen til det tiltenkte formålet
Bruk	Juster kun sete- og ryggvinkel mens brukeren sitter i stolen med føttene i kontakt med gulvet
Bruk	Stolen skal alltid være bremsset når man setter seg ned eller reiser seg opp fra den
Bruk	Bremsestangen må bare brukes til å betjene bremsen. Hvis du legger for mye belastning på bremsestangen, kan bremsestangen/-holderen gå i stykker og dermed miste sin funksjon
Bruk	Bruk aldri stolen på overflater med nivåforskjeller, da det kan oppstå risiko for at stolen blir ustabil
Bruk	Service utover vanlig rengjøring bør alltid utføres av en fagperson
Bruk	Utfør aldri service på stolen mens den er i bruk
Bruk	Følg alltid anbefalingene for vedlikehold og rengjøring
Bruk	Stolens funksjoner er tiltenkt stolens bruker. Kun brukeren eller fagpersonale med opplæring bør justere stolen mens brukeren sitter i den
Bruk	Elektrisk høydejustering skal maksimalt brukes i 2 minutter om gangen
Bruk	Ved elektrisk feil eller utilsiktet endring av høydejusteringen, hold begge høydejusteringsknappene inne samtidig i 10 sek.
Bruk	Det kan oppstå klemfare ved bevegelige deler. Bruk derfor aldri stolen hvis brukeren eller andre holder under setet og nedenfor
Kvelningsfare	Kvelningsfare ved små deler. La aldri små barn leke med stolen, da små deler kan tas av
Kvelningsfare	Hvis stolen har elektrisk høydejustering, vil det være lange kabler til stede. La aldri barn leke med disse
Elektrisk støy	Bruk av andre kabler enn de som er standard kan øke den elektriske strålingen eller redusere den elektriske immuniteten
Elektrisk støy	Unngå å plassere stolen nært apparater som avgir elektrisk støy
Elektrisk støy	Stolen må kun brukes sammen med tilbehørene som er nevnt i denne brukermanualen, da elektromagnetiske forstyrrelser kan ellers forekomme
Elektrisk støy	Hvis stolen beveger seg utilsiktet eller ikke fungerer som forventet, finn et annet sted å sette stolen

1.2. FEILSØKING

Feil	Mulig årsak og løsning
Elektrisk høydejustering fungerer ikke	Kontakten i armlenet står ikke i. Sett i kontakten Der er ikke strøm i stolens batteri. Lad opp batteriet med den medfølgende laderen Sikringen har gått. Se punkt 1.3.3.
Høydejustering med gasspatron fungerer ikke	Der er for stor belastning eller ujevn belastning på stolen. Prøv å justere høyden, uten at du sitter i stolen. Hvis dette ikke fungerer er gasspatronen defekt og bør byttes ut. Kontakt din VELA-leverandør
Bremsen fungerer ikke	Bremsen er ikke aktivert. Se punkt 2.0.13 eller 2.0.21
Armlene virker løs	Håndskruen er løs enten i bredde- eller høydejustering. Stram håndskruen
Stolen ruller ikke godt	Hjul er blokkert. Rens hjulene for trådrester o.l.
Bremsestang eller understell er i veien når jeg forflytter meg i stolen	Du har en stol med seterotering. Bruk seteroteringsen for å rette opp stolen igjen. Se punkt 2.0.12
Bremsestang virker løs	Håndskruen som holder bremsestangen er løs. Stram skruen. Se avsnitt 2.0.22.

Hvis de ovenstående løsningene ikke løser ditt problem, bør du kontakte din VELA-leverandør.

1.3. VELA TANGO MED ELEKTRISK SETELØFT

1.3.1. INNGANGSEFFEKT

Spenning: 24VDC

Strøm: 0,5A

Effekt: 12VA

1.3.2. STRÅLING

En VELA-stol med elektriske funksjoner er testet og overholder gjeldende krav vedrørende elektromagnetisk stråling (EMC-krav). Stolen testes etter følgende spesifikasjoner:

:: Emission class CISPR 11, Group 1, Class B

Se flere detaljer på www.vermundlarsen.no

1.3.3. OVERSTRØMSVERN

Det er en smeltesikring på stolen som beskytter mot overstrøm. Den utskiftbare delen av sikringen har følgende spesifikasjoner:

:: Flat sikring, type: ATOF Blade fuse, fast acting

:: Spenning: 32V

:: Strøm: 10A

:: Maks. strøm: 1000A

Sikringen må kun byttes av en fagperson, da årsaken til feilen skal undersøkes samtidig slik at stolen fortsatt er trygg å bruke.

GENERELT

1.4. MERKING SOM BRUKES PÅ STOLEN

Advarsel	Klemfare: Hold hender og fingre borte fra bevegelige deler	
Ikone	Les manual før bruk	
Ikone	Del som brukes: Type B jf. IEC60601-1 dekker over følgende område på stolen:	
Etikett	60 x 22,5 mm De siste seks sifre er produktets id-nummer: Denne etiketten gjelder kun for stol med elektriske funksjoner: Stolen er IP21-godkjent, hvilket referer til beskyttelse mot vanndråper samt mot berøring av farlige deler med en finger.	

Merking på stolen bør kunne leses fra ca. 40 cm avstand i normalt dagslys. For merking relatert til betjening henvises det til avsnitt 2.0.

1.5. SIKKERHET

Denne stolen er CE-merket og overholder gjeldende EU-regler.

Stolen er produsert av:
VELA, Gøteborgvej 8-12,
9200 Aalborg SV, Danmark.

VELA Tango 700 med elektriske funksjoner overholder alle sikkerhetskrav i henhold til IEC 60601-1, herunder krav til EMC i henhold til IEC60601-1-2.

1.5.1. BEREGNET BRUK

Denne stolen er beregnet til å støtte brukeren i sittende stilling, mens brukeren utfører innendørs daglige aktiviteter, herunder arbeidsaktiviteter.

- :: Stolen er ikke laget for å stå på
- :: Stolen skal alltid bremses når man setter seg eller reiser seg.

Alle varianter av denne stolen er testet og godkjent for en maksimal belastning på 160 kg. For optimal bruk er stolens anbefalte brukervekt hhv. 50-130 kg med gassfjær og 50-145 kg med elektrisk seteløft.

Merk: Personer som bruker sele i stolen skal alltid være under oppsyn når selen er i bruk.

1.5.2. TRANSPORT

Ved transport av stolen i bil, fly og andre transportmidler, bør man alltid bruke stolens brems. Stolen er ikke godkent som passasjersele i transportmidler og må derfor ikke brukes som det.

Stolen kan klare følgende transportspesifikasjoner:

Temperatur: - 20°C til + 60°C
Luftfuktighet: 15-95%

La stolen stå i 24 timer før den tas i bruk hvis den har vært oppbevart i lavere temperaturer enn - 10°C.

1.6. REKLAMASJONSRETT

VELA gir reklamasjonsrett etter gjeldende lovgivning i det landet hvor stolen er levert. Reklamasjonsretten gjelder kun ved bruk av originale reservedeler og tilbehør, samt tilpasninger utført av fagpersoner.

VELA påtar seg ikke ansvar for skader på produktet eller brukeren som har oppstått pga.:

- :: Transport
- :: Misbruk

- :: Vanlig slitasje
- :: Feilbruk
- :: Bruk av uoriginale reservedeler og tilbehør
- :: Tilpasninger gjennomført av uautoriserte personer

1.7. UTPAKKING AV STOLEN

Stolen leveres i miljøvennlig og gjenbruksegnet emballasje.

Dersom det er mangler eller transportskade på stolen, bes du straks kontakte din VELA-leverandør. I slike tilfeller må du ikke forsøke å reparere eventuelle skader selv eller ta stolen i bruk.

Ved levering mottar du:

- :: VELA-stol
- :: Brukermanual for stolen
- :: Batterilader (kun for stoler med elektriske funksjoner)

Merk: se punkt 2.0.1. for korrekt montering av ryggstøtte.

1.8. VEDLIKEHOLD

Vi anbefaler årlig ettersyn av stolen for å finne frem til eksempelvis defekte og slitte deler. Man bør selv stramme alle justerbare deler regelmessig. På www.vermundlarsen.no finnes diverse veiledninger.

1.8.1. HJUL

Det anbefales å kontrollere hjul og rengjøre for eventuelle trådrester o.l. med jevne mellomrom.

1.8.2. RENGJØRING

Rengjøres med lunkent vann som evt. er tilsatt en pH-neutral såpe.

1.8.3. POLSTRINGSOVERFLATER

Stoff: Rengjøres ved kjemisk rens, med møbelrens eller en godt vridd klut med vann.

Kunststoff/kunstsinn: Rengjøres med en godt vridd klut med vann eller mild såpe.

Sinn: Rengjøres med støvsuging med myk børste. Unngå bruk av rengjøringsmiddel.

Merk: På www.vermundlarsen.no kan du finne rengjøringsveiledninger for alle våre standard polstringsyper.

1.8.4. GJENBRUKSHJELPEMIDDEL

Din VELA-stol kan gjenbrukes når du ikke lenger har bruk for den, hvis den får service av en tekniker først.

Den forventede levetiden for stolen er 5 år ved normal og korrekt bruk. Vi anbefaler at VELA, din VELA-leverandør eller fagpersonale med opplæring utfører årlige ettersyn med evt. bytting av slitedeler.

1.9. GJENBRUK OG GJENVINNING

Dette produktet inneholder materialer som kan gjenbrukes. Derfor skal produktet gjenvinnes i overensstemmelse med lokal lovgivning og ikke sammen med vanlig husholdningsavfall. Korrekt gjenvinning og gjenbruk bidrar til å forhindre negativ påvirkning på miljø og mennesker.

Merk: Elektrisk og elektronisk utstyr og medfølgende batterier inneholder materialer, komponenter og stoffer som kan være skadelige for menneskers helse og for miljøet hvis avfallet ikke håndteres korrekt.

Elektrisk og elektronisk utstyr og batterier er merket med nedenstående ikon. Dette symboliserer at elektrisk og elektronisk utstyr samt batterier ikke må bortskaffes sammen med usortert husholdningsavfall, men skal leveres for seg.



Det er viktig at du leverer dine oppbrukte batterier til de ordningene som er etablert. På denne måten er du med på å sørge for at batteriene gjenvinnes i overensstemmelse med lovgivningen og ikke påfører miljøet unødig belastning.

2.0. BRUKSANVISNING

Bytting av gassfjær og elektrisk heis skal kun utføres av en tekniker fra VELA eller av en person som er utdannet innenfor dette feltet.



2.0.1. MONTERING AV RYGG

Rygg settes ned i hullet. Skru håndtaket inn og stram det godt til.

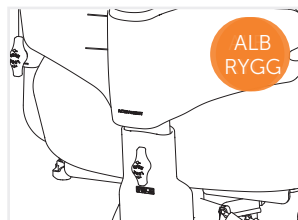
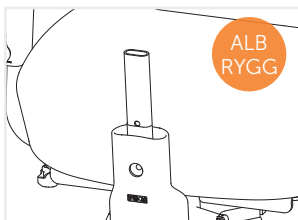

2.0.2. HØYDEINNSTILLING (EL)

Kan betjenes fra undersiden av enten høyre eller venstre armene. Armlenet kan lett flyttes til motsatt side. Stolen fås også med høydejustering via håndboks (hvis pleiepersonale skal kunne justere høyden).

Merk: Høydefunksjonen må kun brukes sammenhengende i ett minutt, og må deretter ha ni minutters pause.



2.0.3. HØYDEINNSTILLING (MANUELL)*

Stilles inn ved å trekke opp det fremre håndtaket på høyre side.

Merk: Innstilling av ryggvinkel og sete vinkel skal alltid gjøres med føttene hvilende på gulvet.

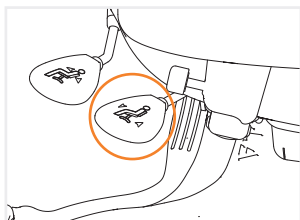

2.0.4. INNSTILLING AV SETEVINKEL

Stilles inn ved å trekke opp det midterste håndtaket på høyre side.

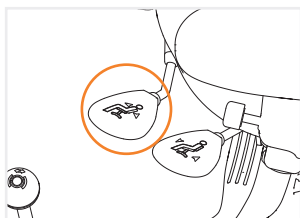

2.0.5. INNSTILLING AV RYGGVINKEL

Stilles inn ved å trekke opp det bakerste håndtaket på høyre side.

Betjen kun håndtaket, når noen sitter i stolen, da stolryggen vipper forover.

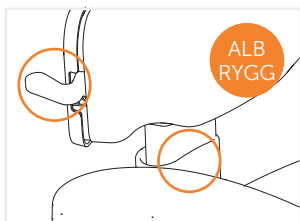

2.0.6. INNSTILLING AV KORSRYGGSTØTTE, ALB-RYGG*

Rygglenet kan innstilles for å gi optimal korsryggstøtte ved å trekke opp håndtaket på høyre side av ryggstøtten. Rygglenet justerer seg for å passe og støtte korsryggen. Slipp håndtaket, og rygglenet vil forbli i den ønskede vinkelen for korsryggen.

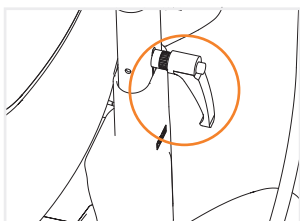

2.0.7. INNSTILLING AV RYGGHØYDE

Løsn håndtaket som er montert bak på ryggen. Innstill rygg høyden. Husk å stram håndtaket etterpå.

* Avhengig av modell

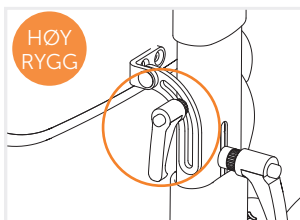

2.0.8. RYGGHÅNDTAK

Løsne håndtaket som er bak på ryggen. Innstill ryggen. Husk å stramme håndtaket etterpå.

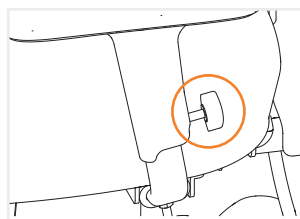

2.0.9. INNSTILLING AV ARMLENE, HØYDE

Stilles inn ved å løsne skruen på armlensstangen og innstille høyden på armlenet. Husk å stramme skruen igen.

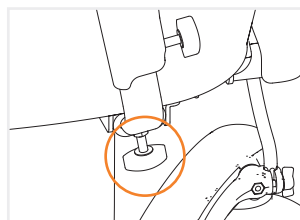

2.0.10. INNSTILLING AV ARMLENE, BREDDJE

Stilles inn ved å løsne handskruen under setet bakpå bæreplaten og regulere armlensbredden ved å trekke armlenet utover. Husk å stramme skruen igen.

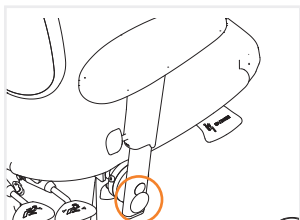

2.0.11. NEDFELLBARE ARMLENE*

Når armlenet skal legges ned, trykkes knappen på siden av armlenet inn og armlenet trykkes bakover og ned.

Merk: Armlenet er kun låst når det er i loddrett position. For at armlenet skal kunne foldes, må breddejusteringen for armlenet tillate det.

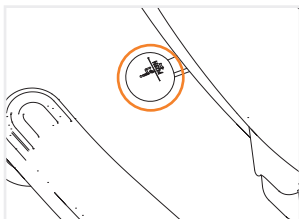

2.0.12. ROTASJON

Setet roteres ved at det fremste håndtaket på venstre side skyves bakover. Roteringen kan dreies og låses i følgende posisjoner: 90° til venstre og 90° til høyre.

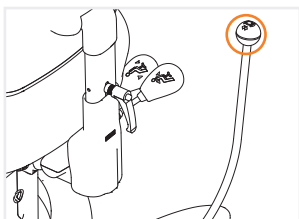

2.0.13. BREMS

Stolen bremses ved å føre håndtaket på siden av stolen fremover. Lås opp stolen ved å føre håndtaket tilbake i loddrett posisjon.

Merk: Se justering av vinkel på brems, pkt.2.0.22. for justering av bremsens plassering og avstand til stolen.

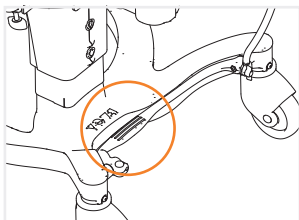

2.0.14. FOTPEDAL TIL BREMS

Bremsen kan aktiveres med fotpedal ved å trykke foten mot bremseakselen på det viste område.

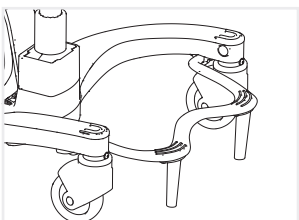

2.0.15. OPPFELLBAR FOTSTØTTE*

Stabiliserende fotstøtte som også kan brukes som fottrinn inn og ut av stolen.

* Avhengig av modell

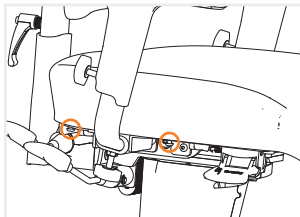

2.0.16. BYTTING AV SETE

Setet kan byttes ved å demontere de fire vingskruene som er ved hvert hjørne under setet.

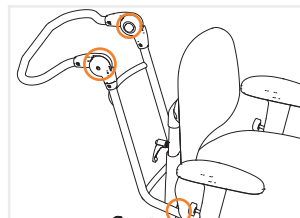

2.0.17. SKYVEBØYLE*

Skyvebøyle til persontransport i stolen. Skyvebøylen monteres i beslag under setet vha. to fingerskruer, hvor dybden også justeres. Høyden justeres ved å trykke de to knappene på siden av bøylen innover, samtidig som håndtaket plasseres i den ønskede høyden.

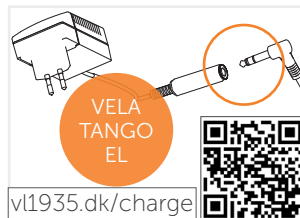

VELA
TANGO
EL

vl1935.dk/charge

2.0.18. BATTERILADING (EL)

Daglig ladning av batterier anbefales. Ladesticket bak på armlene trekkes ut og settes i ladekontakt på batteriladeren. Batteriladeren settes så i stikkkontakten. Batteriene blir ladet når lampen på laderen lyser gult. Når lampen lyser grønt er batteriene ferdig ladet.

Merk: Stolen må ikke brukes under lading.



VELA
TANGO
EL

2.0.19. SOFT TOUCH KONTAKT (EL)*

Montert på undersiden av høyre eller venstre armlene - avhengig av behov.



2.0.20. HÅNDKONTROLL (EL)*

Håndkontrollen anvendes via trykknapper på fronten. Håndkontrollen kan ha en eller flere funksjoner. Se hvilke funksjoner knappene dekker på håndboksens ikoner.

Merk: Sett i plugg i håndboksen for å styre funksjoner.

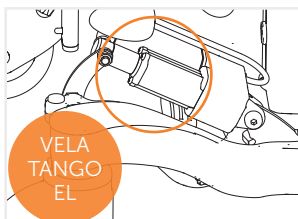

2.0.21. ELEKTRISK BREMS (EL)*

Stolen bremses eller låses opp via håndkontroll eller vinkelkontakt. Det rådes til å bremse/låse opp stolen helt når denne funksjonen brukes. Kan også brukes sammen med 4-hjulsbremse (se pkt. 2.0.24.)

Merk: Denne bremsen kan bare brukes med kontakter under armlene, kontakter på håndkontroll eller Soft touch kontakt.

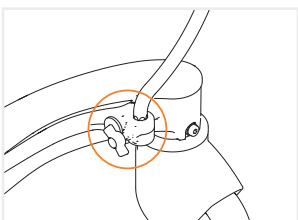

2.0.22. INNSTILLING AV VINKEL PÅ BREMS

Løsne vingskruen på bremsestangen, og ta bremsestangen ut av holderen. Sett bremsestangen på den ønskede side og vinkel. Husk å skru vingskruen godt fast igjen.

Merk: Bremse kan justeres ved intervaller på 30°. Bremsestangen kan flyttes fremover/bakover og tettere på/lengre fra stolen etter behov. Bremsen kan også flyttes til motsatt side.

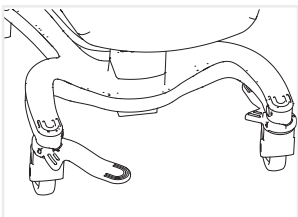

2.0.23. SIDEMONTERT UTBRETTBAR FOTSTØTTE*

Montert på undersiden av de fremre høyre og/eller venstre stolbenene. fotstøtten kan dreies inn/ut og gi støtte for det ene benet etter behov. Når fotstøtten er inne, er den gjemt under stolrammen. Fotstøtten har et rotasjonsstopp i både indre og ytre stilling.

* Avhengig av modell

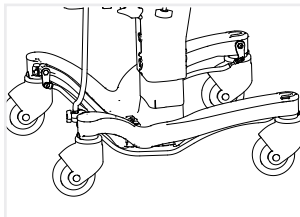

2.0.24. 4-HJULBREMS*

Aktiveres med håndbrems/fotbrems på alle stoler men via håndboks eller kontakter på stoler med elektrisk brems. Den bremser stolen på alle hjul og gir en stabil stol på ujevne overflater.

Merk: Ved et rådes det til å bremse/låse opp stolen helt, når funksjonen brukes.

2.0.25. TILBEHØRSLISTE

En VELA-stol kan fås med et bredt utvalg av tilbehør. Se komplett tilbehørsliste på: www.vermundlarsen.no

Merk: Lader medfølger som tilbehør ved kjøp av en VELA-stol med elektriske funksjoner.

* *Avhengig av modell*