

CANTEC

- helping people



BRUKERMANAUL

PRODIGI CONNECT

INNHOLD

Kapittel1: Introduksjon	5
Kapittel 2: Bli kjent med din Prodiggi	6
Innhold i pakken	5
Prodigi Connect Oversikt	7
Instillinger	14
Kapittel 3: Bruke Prodiggi	17
Knapper oversikt	17
Forstørring	18
Ta bilde	21
Helside bilde	22
Flere bilder (Multi opptak)	23
Lesing	24
Håndskrift	29
Bruk av karusellmeny	32
Nedlaste bøker	33
Kalkulator	35
Kapittel 4: Velge kontrast	41
Kapittel 5: Enkel modus	44
Kapittel 6: Endre instillinger	45
Kapittel 7: Bluetooth Tastatur	501
Tilkoble et Bluetooth Tastatur	51
Kapittel 8: Tilgang til Android	52
Kapittel 9: Hjelpemeny	53
Kapittel 10: Lading av Connect	54
Kapittel 12: Software update	55
Tilpass Wi-Fi	55

Automatisk update 56
Manuell update 56
Kapittel 13: Problemløser 58

KAPITTEL 1: INTRODUKSJON

Takk for at du valgte ProdigTM Connect touch fra HumanWare, en av verdens ledende innen teknologiske produkter for blinde og synshemmede. ProdigTM er en enkel, intelligent, bærbar og adaptiv serie av produkter som ikke bare hjelper til, men også kan gjenopprette og vedlikeholde brukeres uavhengighet.

Prodigi Connect er et komplett forstørrelses system som hjelper deg å forstørre bilder og lese tekst, dokumenter samt lagre bilder.

Les nøye gjennom brukermanualen og vedlikeholds instruksjoner i dette heftet. Dette for å unngå eventuelle skader og brukerfeil på din ProdigTM Connect. Rene bruker feil vil ikke dekkes av noen garantier. Har du noen spørsmål vedrørende bruk av produktet, vær velkommen til å ta kontakt med Cantec As, se kontakt informasjon bak på heftet.

NB: Noen tillegg som forklares i denne manualen kan forekomme på engelsk, da rene forklaringer ikke er å finne på Norsk.

KAPITTEL 2: BLI KJENT MED DIN PRODIGI

INNHold I PAKKEN

Connect boks

- Prodig[™] Connect
- Ladekabel
- USB Kabel
- Kom i gang
- Hurtig manual
- Bruker manual
- Garanti skjema

Veske

- Lesestand

Avstandskamera (Tilleggsutstyr)

- Kamera
- Strøm adapter
- USB kabel
- Håndledds stropp
- Kamera brikke
- Hurtigmanual
- Bruker manual
- Garanti skjema
- Service skjema

PRODIGI CONNECT OVERSIKT

Forside og høyre kant

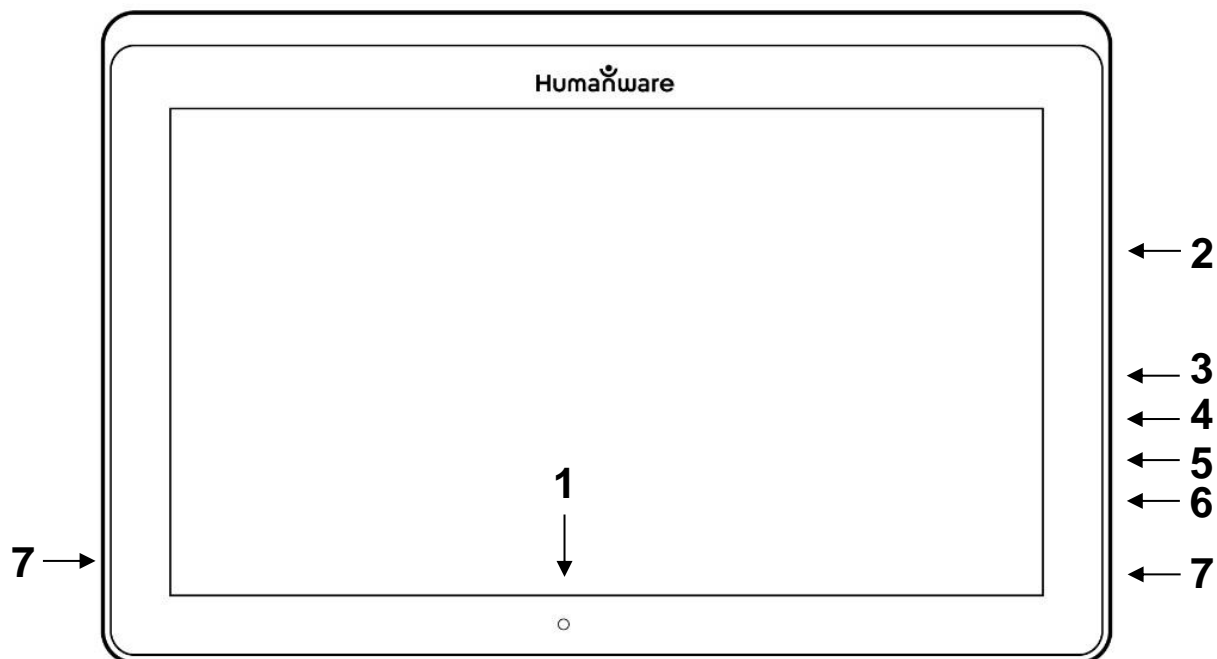

1. Front-ansikts kamera
2. Micro-SD port
3. USB-C port
4. lade kontakt
5. Micro-HDMI port
6. Hodetelefon kontakt/ jack
7. Høytalere

Kant under



1. Volume ned/Opp
2. Av/På

Bakside

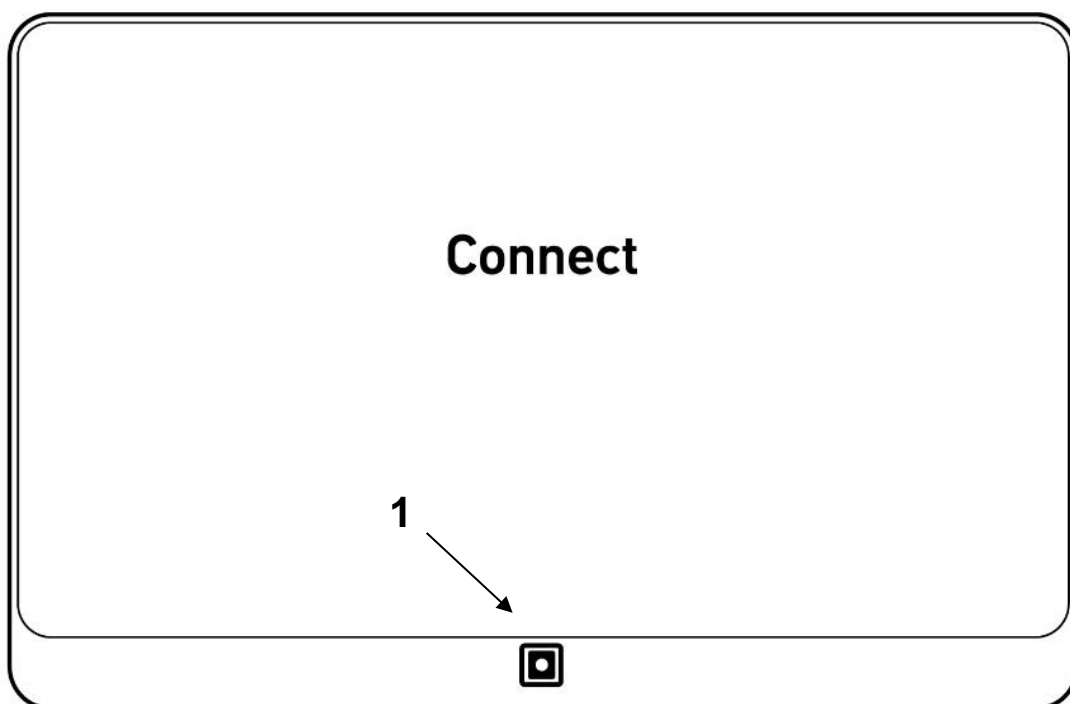

1. Forstørre og lese Kamera

Menyknapper touchskjerm

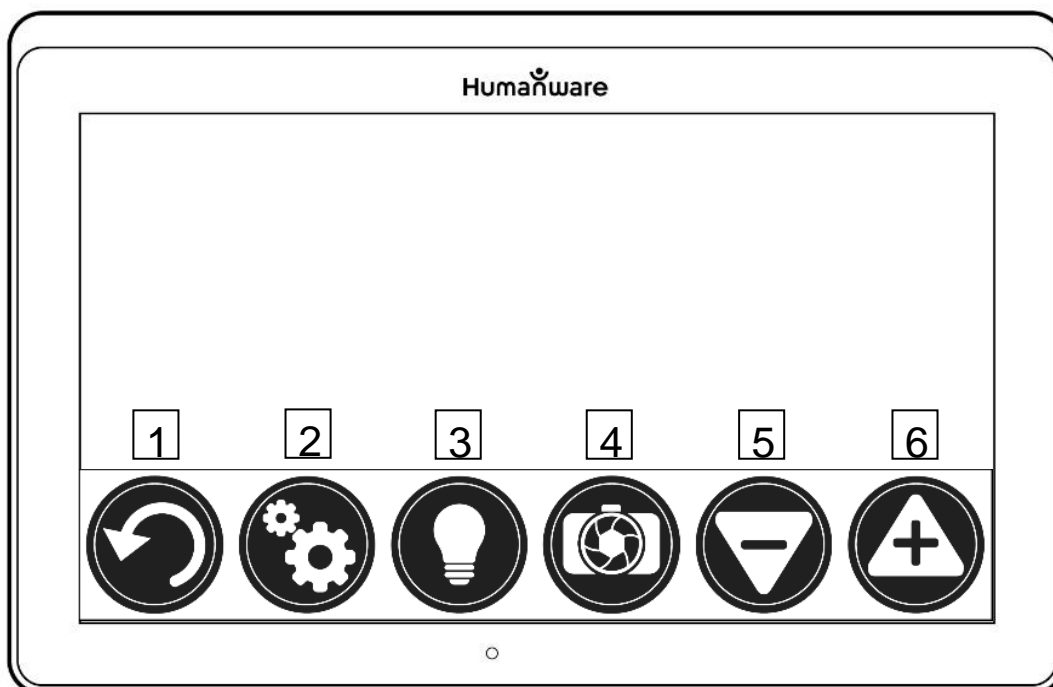

Brukerpanel:

- | | |
|-------------------|---|
| 1. Tilbake: | Tar deg alltid tilbake ett steg av gangen |
| 2. Innstillinger: | Her gjøres dine personlige innstillinger |
| 3. Lys: | Still inn lystyrke på skjermen |
| 4. OCR/ les: | Når valgt tekst er i bildet. Leses opp. |
| 5. Zoom ut: | Minimere |
| 6. Zoom inn: | Forstørre |

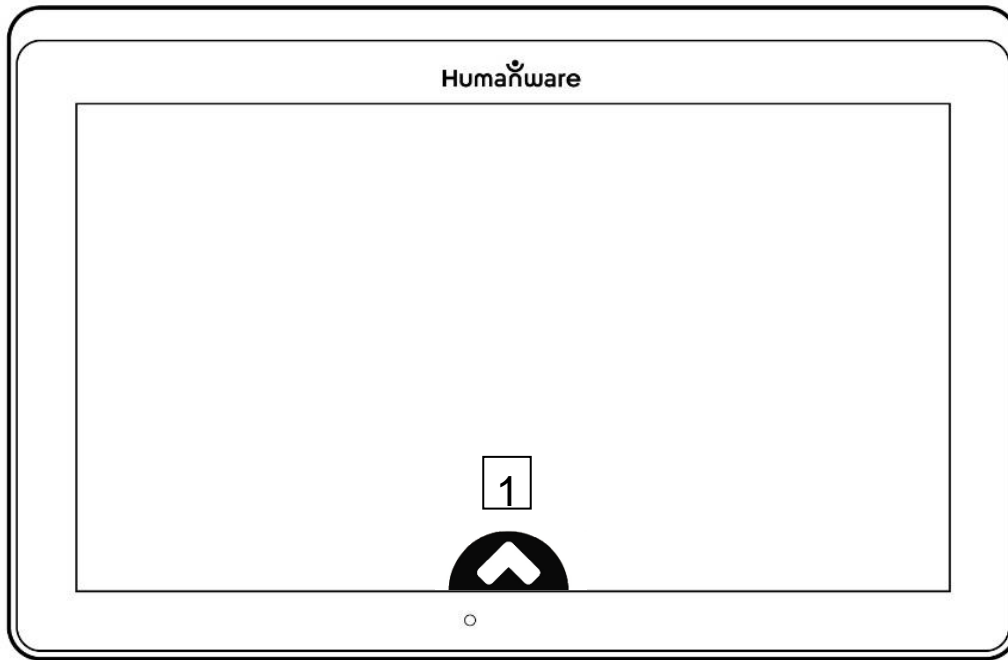

1. Hente/ Skjule menylinjen

Foldbar lesestand

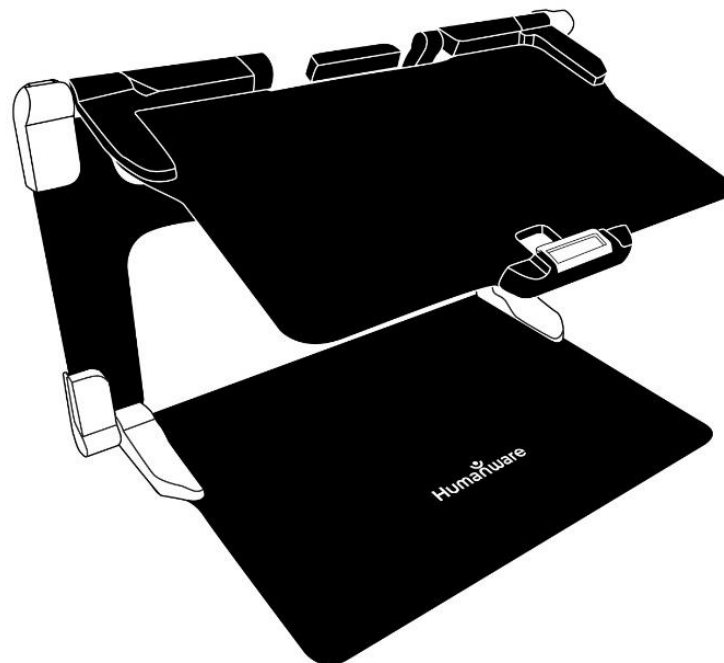

Avstandskamera

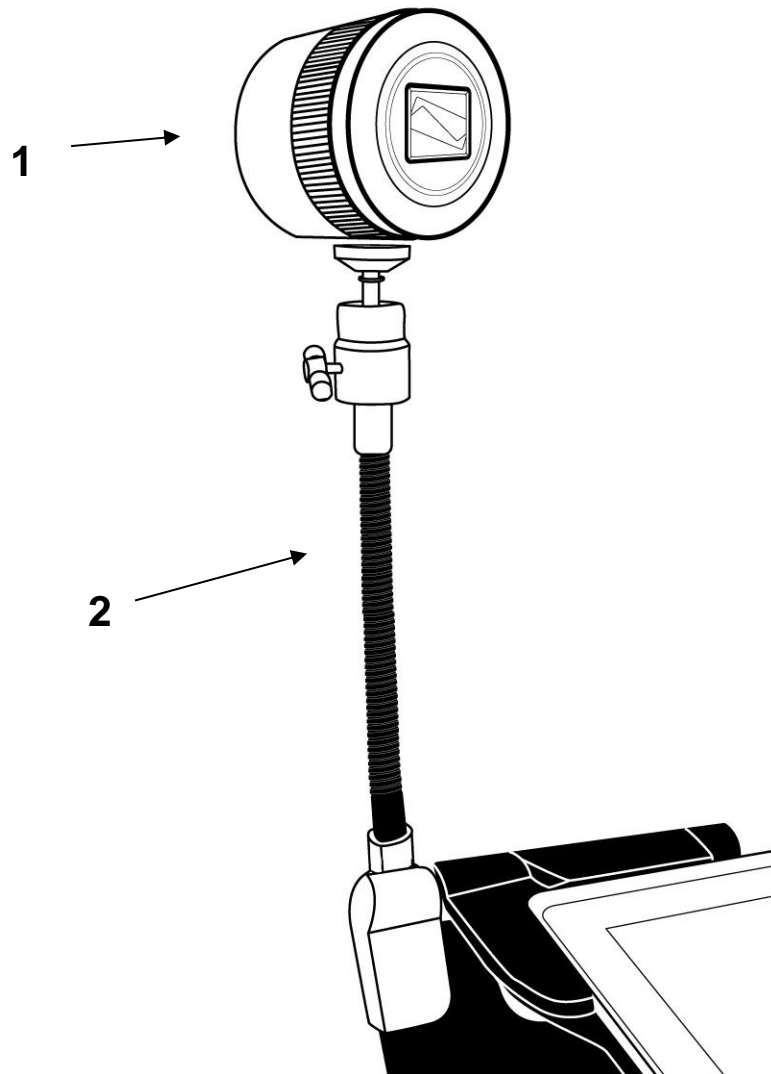

1. Avstand kamera
2. Avstand kamera arm

Front linseåpning

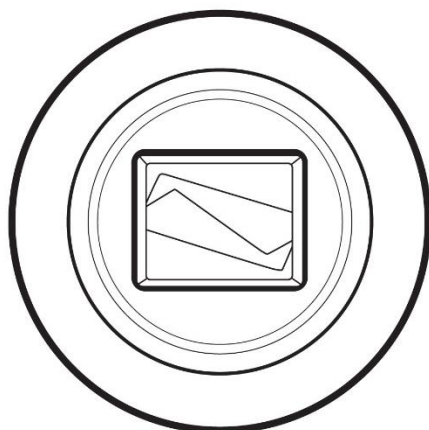

Topp

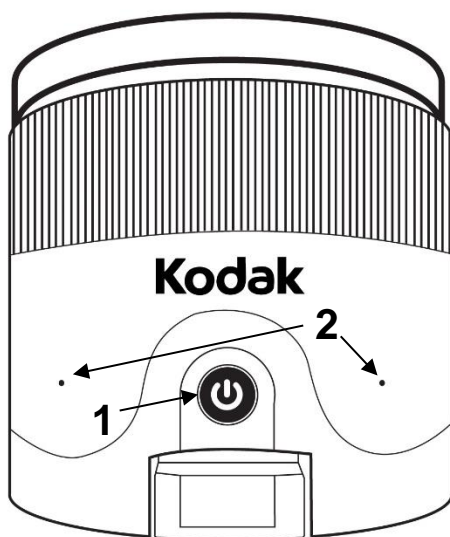

1. AV/PÅ knapp
2. Mikrofoner

Venstre side

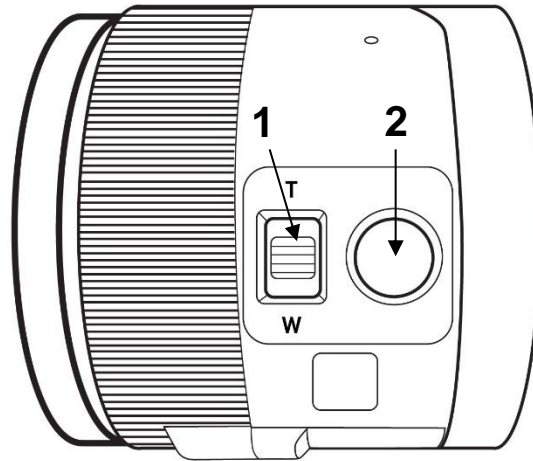

1. Zoom +/- knapp
2. Utløserknapp

Viktig: Det er svært viktig å ha Quick start guiden let tilgjengelig, da den inneholder instruksjer og informasjon om kameraets parring med Connect.

SETT OPP

1. På ett flatt underlag, hold stativet på høykant og i håndtaket, brett så leseplaten ned mot underlaget. Stativet skal nå stå stødig.

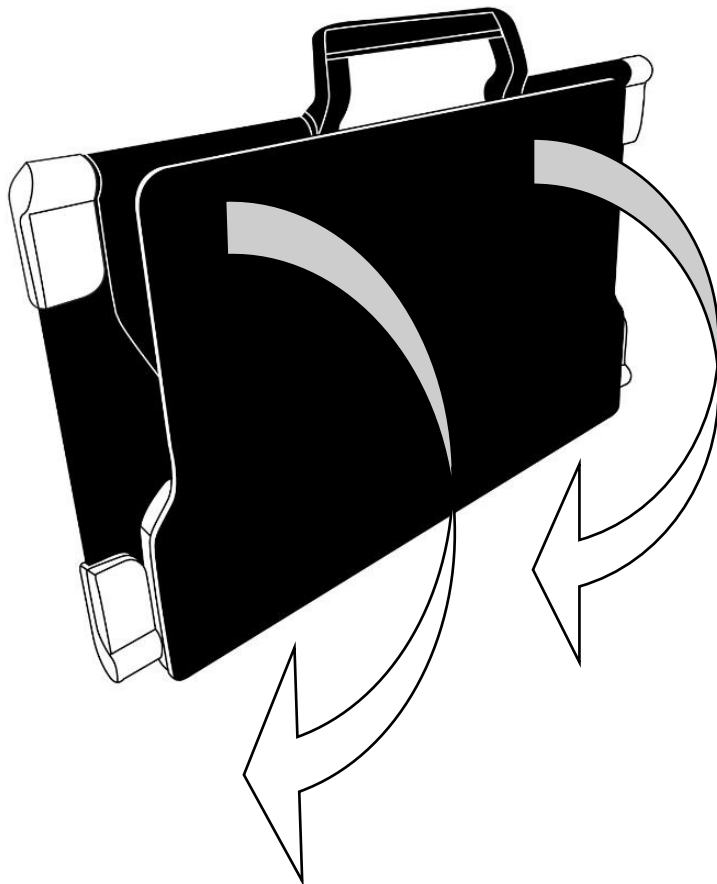

2. Vinkle opp platen Connect skal ligge på til den står nærmest parallell med leseplaten.

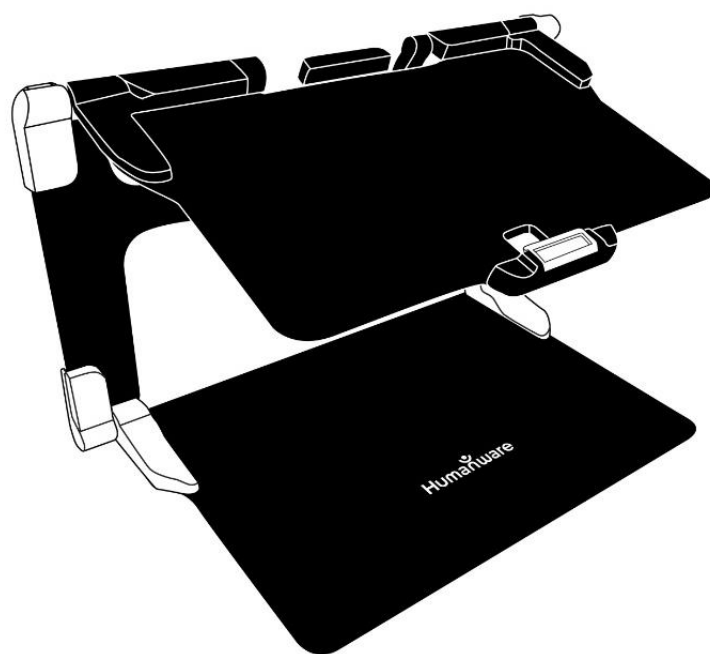
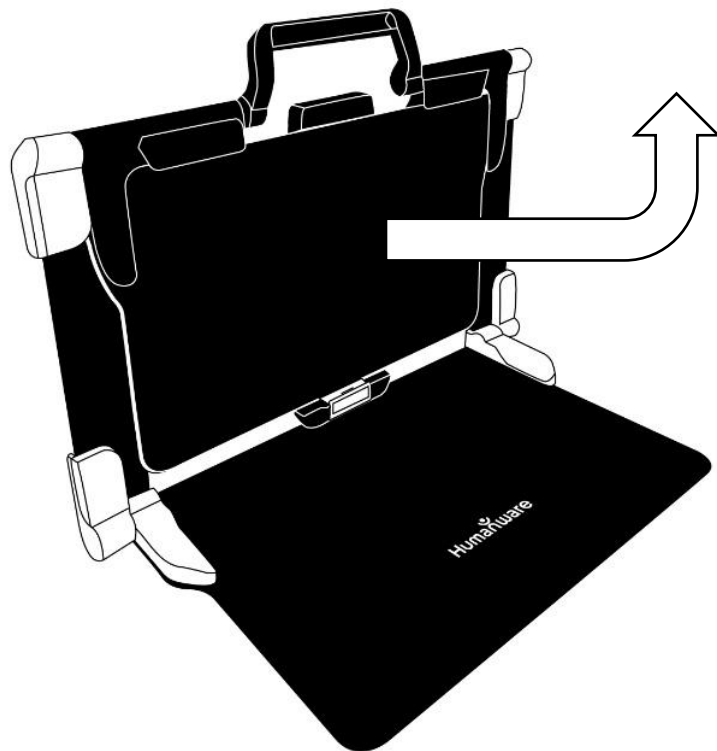

3. Legg så Connect skjermen opp på den øverste platen med overkanten først og kjenn at den sitter rett, deretter press lett ned til du hører ett klikk. For å ta av Connect igjen trykk på den oransje låsemekanismen som holder Connect på plass i nedre del, og vipp opp.



4. Tilslutt strømkontakten til ladekontakten, og deretter i vegguttaket. Lade porten er å finne på Connct`s høyre side (4). Lad gjerne så ofte som mulig, og til batteriet er fullt.

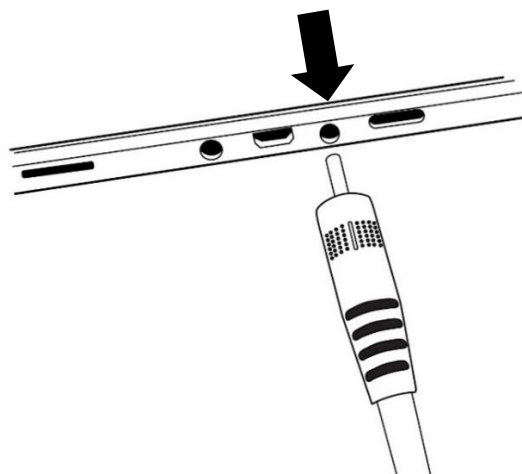

Viktig: Ikke bruk krefter eller makt ved tilslutning av ladeplugg..

5. Trykk og hold PÅ/AV knappen inne for å starte opp apparatet. En HumanWare logo framkomme på skjermen, og etter ca 30 sekunder er din Connect klart til bruk.

KAPITTEL 3: BRUKE PRODIGI

FUNKSJONS KNAPPER

De fleste funksjonsknappene på Prodigy Connect er å finne som "Virtuelle" touch knapper plassert på nedre del av skjermen.

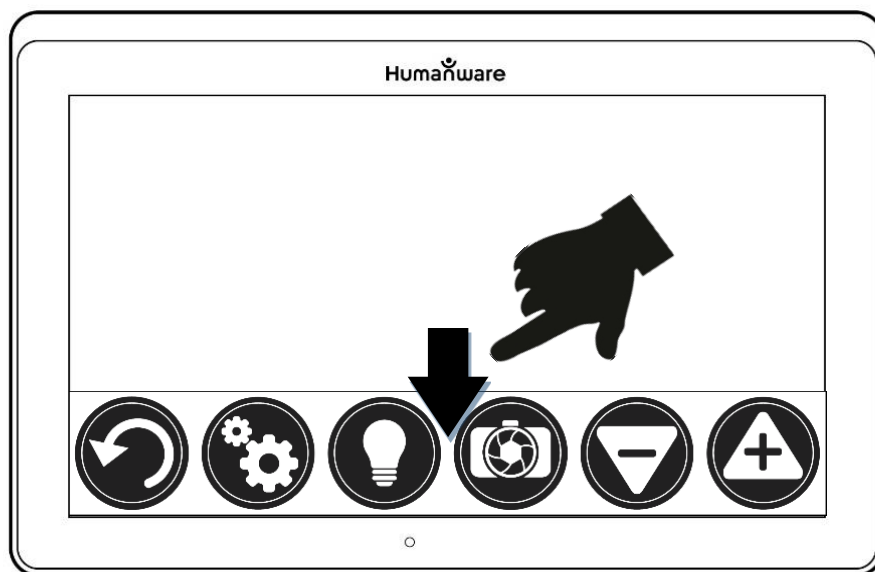

Om du ønsker å skjule menyknappene for å ha fullskjerm til lesing, Sveip let med fingeren ovenfra linjen og ned mot skjermkanten. Menylinjen vil nå bli borte fra skjermen, og kun en "pil" vil være synlig. Menylinjen kan hentes tilbake ved å

“tappe” på pilen, eller Sveip fingeren på pilen og oppover.
Menylinjen vil nå framkomme

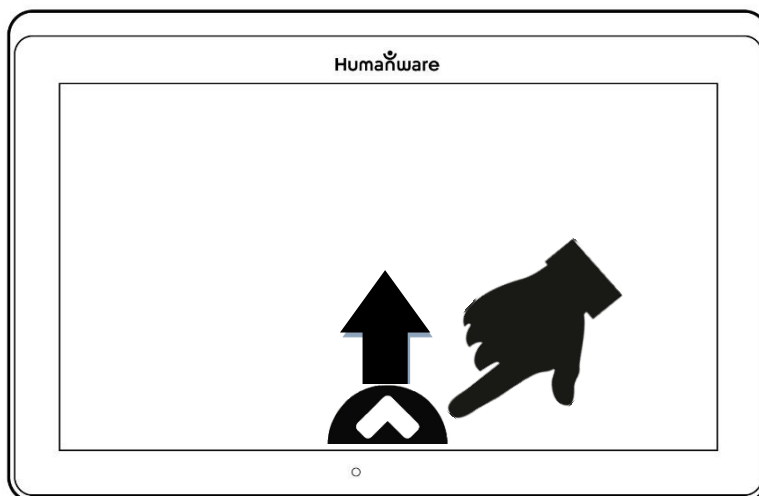

FORSTØRRE

- Slå på Connect.
- Hold og vinkle til Connect over det du skal se på.
- Det anbefales å bruke lesestativet for best mulig stødig resultat.
- Plasser dokumentet eller objektet der det ligger mest gunstig til for det du skal gjøre.

- Tap på **Zoom +/-** knappene for å justere til rett forstørrelse. For å forstørre, trykk på **(+)** knappen, og for å minske **(-)**. Du kan også holde knappene inne til du når den forstørrelsen som passer deg best.



- Du kan istedenfor å bruke **(-)** **(+)** knappene, også forstørre med fingrene direkte på skjermen. Bruk f.eks tommel og pekefinger henholdsvis fra hverandre/ mot hverandre for å utvide **(+)** eller minimere **(-)** forstørrelsen:



- For å velge mellom **farger, modus og kontraster**, Sveip enkelt med en finger opp og ned på høyre side av skjermen (se kapittel 4 for mere detaljer).

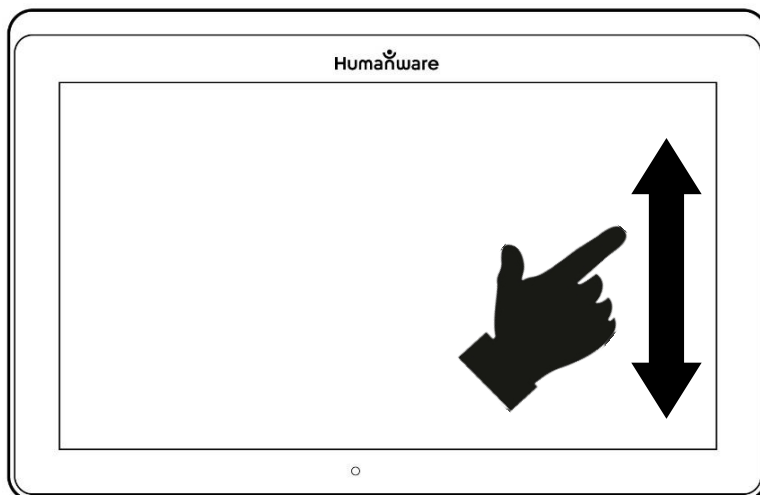

NB: Med Prodigy Connect kan du enkelt velge om du ønsker «låst» fokusering eller «Auto» fokusering. Dette er funksjoner some er greie å bruke i fall du ønsker å lese en tekst eller jobbe under kamera. Ved "Låst" fokus vil tekst ikke la seg forstyrre av eventuelle bevegelser av hender etc. da kamera er låst til en avstand. Ved "Auto" fokus vil kamera automatisk stille i rett fokusering uansett om man leser en tykk bok eller et tynt dokument, men lett bli forstyrret om man skriver eller gjør andre bevegelser under. Denne funksjonen slås enkelt AV ved å dobbelt tappe på skjermens øvre høyre hjørne. Når autofokus er «låst» fremkommer dette symbolet. Dobbel tapp på symbolet, og autofokus er PÅ igjen.



TA BILDE

- Bruk medfølgende stativ for best og enklest ta gode bilder av dokumentet du ønsker opplept eller lagret.

NB: Connect trenger ikke være perfekt vinklet over dokumentet du skal lese. Den har som standard automatisk instilling av kameravinkel. På skjermen fremkommer det “skygger” som indikerer om vinkelen er god nok eller bør justeres. Dess mere “skyggene” dekker bildet, desto mere må du justere. Du kan endre dette ved å trykke på «instillinger», Sveip til du kommer til «velg» vinkel korrigering. Trykk for å slå av/ på. Trykk på “tilbake” for å komme ut.

- Trykk på fotoknappen for å ta bilde, eller trykk og hold fingeren på skjermen i ca 2 sek.



- Du vil høre en “fotolyd” etterfulgt av en klikkende lyd, som indikerer at du har tatt bilde av dokumentet/ objektet ditt.
- Straks du har tatt bildet vil “lys”knappen bli erstattet av en “Lagre» symbol. Denne knappen vil nå tillate lagring av bildet i galleriet.



- Trykk på “lagre” knappen for å spare til sener bruk.

- Trykk på “Tilbakeknappen” for å komme ut av menyen igjen.

HELSEIDE BILDE

Hvordan få til helsidebilde (A4):

- Isteden for å legge dokumentet “stående”, legg det “sideveis” og slik at toppen på øvre del av teksten synes innenfor rammen på venstre side og bunnen av teksten innenfor høyre side på skjermen.
- I forstørremodus, trykk på Zoom (-) knappen en gang. Dette vil aktivere “Helside”, slå på LED lys og minimere menylinjen i nedre kant av skjermen.
- Vinkle til dokumentet under apparatet så det ligger rett og all tekst framkommer på skjermen.
- Langt trykk for å ta bilde.

Tips: For å få med mer tekst, kan du heve Connect og platen den ligger på noe. Dette for å få en større og bedre vinkel.

- For å returenere til vanlig skjerm og for å ta mindre bilder, trykk på “Åpne” menylinje knappen, deretter Zoom (+) en gang.

FLERE SIDER

- For å ta bilde av flere sider etter hverandre (multi), gå til Multi opptak ved å Sveip opp/ ned på vensttre side av skjermen. Ett ikon vil framkomme på skjermens øvre venstre hjørne.

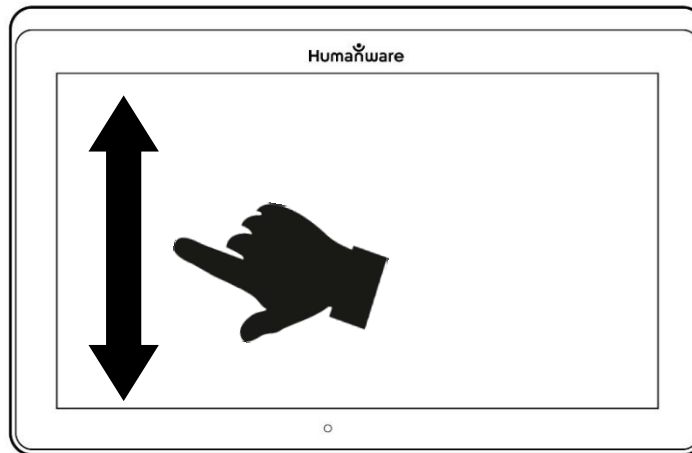

NB: Du kan også nå Multi opptak fra innstillinger menyen. Trykk på Innstillinger knappen, Sveip til velg modus, og trykk for å sette apparatet i Multi -opptak. Trykk på tilbakeknappen for å komme tilbake til skjermbilde.

- Du kan nå ta flere bilder etter hverandre som i en brosjyre etc. Trykk på Ta bilde knappen (eller trykk og hold ett sted på skjermen). Gjenta for hvert ark/ side du vil ta bilde av.
- For å avslutte Multi side modus, trykk 2 ganger på Ikonet og du kommer ut i menyen, eller Sveip ovenfra og ned på venstre side av skjermen for å komme til enkeltbilder modus.



- Trykk på første side av alle du har tatt bilde. Trykk på Leseknappen for å lese høyt.
- Avslutt lesing med å trykke på Tilbakeknappen. Du vil da returnere til selve dokumentet. Trykk igjen for å komme til skjermbilde.



LESING

Når du har tatt ett bilde vil Fotoknappen forandre seg til en Spill/Stopp symbol. Dette er nå Lesknappen.



- Trykk på Leseknappen (eller trykk og hold ett annet sted på skjermen) for å scrolle og lese høyt teksten. Du kan også trykke lenge på spesifikke ord, og Connect vil begynne å lese derfra.



NB: Når du trykker på Lese knappen vil menylinjen bli skjult. Du henter den enkelt tilbake ved å trykke på “Hent meny» knappen, eller Sveip opp fra nedre kan av skjermen.

- For å juster volum, bruk Opp/ Ned knappen på Connects nedre kan ved siden av AV/PÅ knappen.
- Ta pause, trykk på Lese knappen igjen eller trykk og hold på skjermen ett sted.
- Når pause, trykk på Tilbake knappen for å gjenoppta lesingen. Trykk igjen og du kommer ut i kameramodus.



- For å gjenoppta, trykk Les igjen.

Når du er i forstørrelsesmodus vil lesemodus tillate å Zoome både ut og inn i bildet du har tatt etter behov.

Zoome i et tatt bilde:

- Bruk Zoom knappene for å justere nivået. For å øke størrelsen, trykk på Zoom (+). For å redusere trykk på Zoom (-). Du kan også trykke på og holde inne (+) (-) for å gradvis justere til ønsket nivå
- I tillegg til Zoom In-Out-knappene kan du bruke klemmen og zoombevegelsen for å justere zoomnivået.
- For å øyeblikkelig zoome til et område av interesse, trykk på området du ønsker å vise, og bildet vil zoome på det aktuelle stedet.

- Hvis du befinner deg i et zoomet nivå over 1X, kan du flytte rundt på dokumentet ved å gjøre en panorering (sakte flytte fingeren på skjermen uten å løfte den).

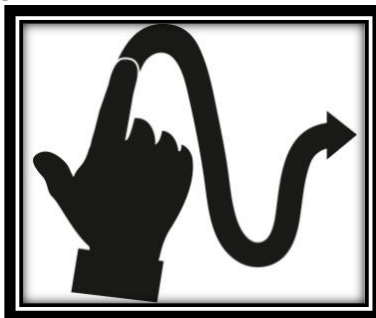

- Panorert ut i bildet som grunnet forstørrelsen ikke synes på skjermen.
- Hvis du vil bytte mellom de forskjellige kontrastene, sveiper du på høyre kant av berøringsskjermen eller via innstillingene (se Kapittel 4: Velge kontrasten din for flere detaljer).

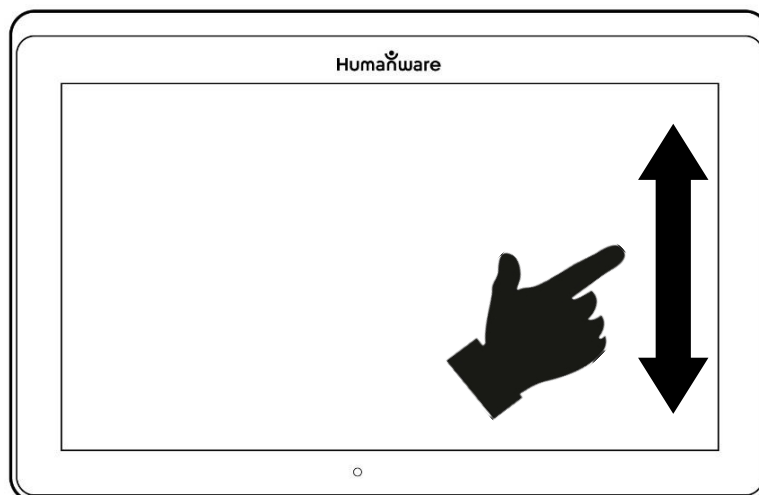

NB: Tekst kan presenteres i 3 forskjellige formater (lesemodus): det kan endres i innstillingene til en enkelt linje i linjemodus, en kolonne i kolonnemodus (standard), eller du kan lese tekst uten å miste sin konfigurasjon i Side mode.

- To "større enn" tegn vil identifisere slutten av et avsnitt i linje- og kolonne-modusene (>>). Prodigy Connect piper og annonserer "Slutt på Dokument" når du kommer til enden; Trykk på Les for å begynne å lese fra begynnelsen på nytt.
- Hvis du vil angi en annen lesemodus, trykker du på Innstillinger-knappen og sveiper opp for å velge Lesemodus.

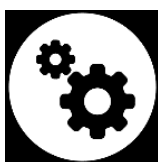

- Trykk på lesemodus for å veksle verdien. Trykk på Tilbake for å gå ut av Innstillinger.
- Du kan midlertidig øke talehastigheten mens du leser ved å sveipe til venstre (skyve og slippe fingeren til venstre) på berøringsskjermen, og senk ved å sveipe til høyre. Vær oppmerksom på at denne endringen også vil endre lesehastigheten (tekstrullehastighet) tilsvarende.

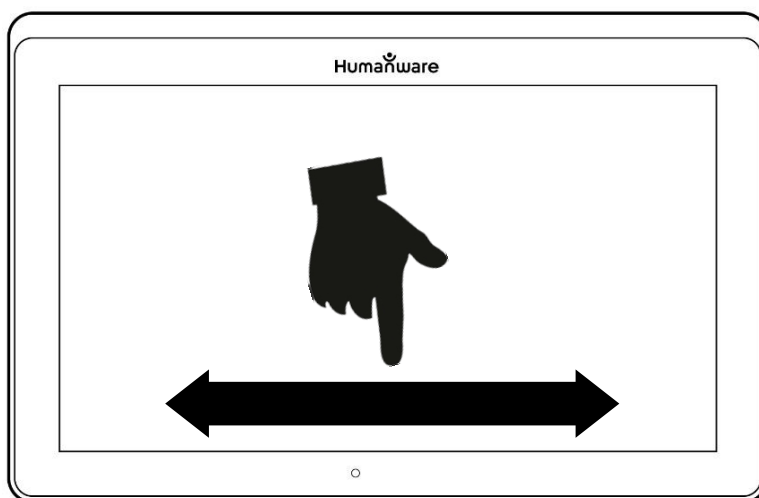

Merk: Du kan også øke eller redusere hastigheten permanent fra innstillingene. Trykk på Innstillinger-knappen, velg Talevolum, og velg en verdi. Trykk på To ganger for å avslutte Innstillinger.

Merk: Du kan endre leshastigheten (tekstrullehastighet) ved å sveipe til venstre eller høyre eller fra Innstillinger, selv når talen er deaktivert.

- For å veksle mellom tale på og av, dobbeltklikk bare på skjermen mens du leser. Alternativt klikker du på Innstillinger-knappen, velger Tale, og velger bare Dokumenter eller Av.
- Prodigy Connect har 2 forskjellige stemmer som kan brukes til å lese høye tekstdokumenter. For å velge en annen stemme, trykk på Innstillinger-knappen, velg Stemme, og trykk for å veksle mellom de 2 lesestemmene.
- Trykk på Tilbake for å gå tilbake til dokumentet. Pass på at språket til den valgte stemmen er den samme som i dokumentet du vil lese.
- Trykk på Tilbake for å stoppe lesing og gå tilbake til kameravisning.

HÅNSKRIFT VERKTØY

Koble til funksjoner som et håndskriftverktøy som er nyttig for å markere, tegne på eller skrive tekst på dine tatt bilder.

Å åpne håndskriftverktøyet:

Åpne et lagret bilde fra Galleri eller lagre et tatt bilde i forstørrelsen.

- Trykk på pennen og linjalikonet fra menylinjen



Dette er håndskriftverktøy-knappen.

Når du kommer inn i håndskriftverktøyet vil du legge merke til 4 nye knapper på menylinjen.

Med verktøysvalg-knappen kan du velge mellom pennen, understrek- eller tekstverktøyet. Ikonet som vises vil variere avhengig av hvilket verktøy som er valgt for øyeblikket.

Ikonene for penn, markør og tekstverktøy er vist nedenfor



Viskelær ikonet brukes for å slette- viske ut tekst.

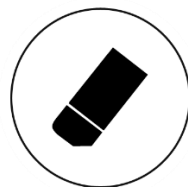

Fargevalg-knappen åpner farge-menyen. Trykk på den for å velge fargen på det valgte verktøyet.



Knappen Størrelsesvalg åpner størrelsesmenyen. Trykk på den for å velge størrelsen på teksten eller penn / høydepunktet av det valgte verktøyet.

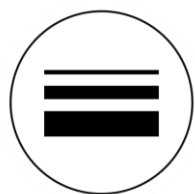

For å bruke pennen eller understreker:

- Velg ved å trykke på Verktøy valg på menylinje (andre knapp).
Dra fingeren på skjermen for å tegne streker med pennen eller understreker.
- For å slette tekst eller penn / understreker:
Velg Slette (tredje knapp), og dra fingeren over det du vil slette. Når du er ferdig, trykk på Slette knappen igjen.

Merk: Slett sletter bare det som er utført med den valgte verktøytypen.

For å skrive tekst:

- Velg ved å trykke på verktøy på menylinjen (andre knapp).
- Trykk og hold fingeren på skjermen der du vil skrive teksten.
- Et virtuelt tastatur vises på skjermen; bruk den til å skrive inn teksten. (Ev et fysisk Bluetooth-tastatur hvis du har en sammenkoblet enhet.)
- Når du er ferdig med å skrive, trykk på Papirflytknappen øverst til høyre på skjermen for å validere teksten. (Ev. du trykk Ctrl + Enter på Bluetooth-tastaturet) For å flytte teksten din:
- Trykke på verktøy på menylinjen (andre knapp).
- Trykk en gang på teksten for å velge den. En rød boks vises rundt teksten din, som betyr at den nå er valgt.
- Dra teksten til sin nye posisjon. Trykk hvor som helst på skjermen for å avmarkere teksten.

Endrer du størrelsen på teksten din:

- Velg tekstverktøyet ved å trykke på verktøyvalg på menylinjen (andre knapp).
- Trykk en gang på teksten for å velge den. Du vil se et rødt rektangel rundt teksten, som betyr at den nå er valgt.
- Endre tekststørrelsen ved å gjøre en klemmebevegelse: reduser avstanden mellom 2 fingre for å minimere, og øk avstanden for å forstørre teksten.

- Trykk hvor som helst på skjermen for å avmarkere teksten.

Å panorere i et bilde som skjermen blir redigert:

- Legg to finger på bildet.
- Dra fingrene opp, ned, høyre eller venstre.
- Når du er ferdig, løft fingrene på bildet.

Merk at hvis avstanden mellom fingrene varierer under panorering, vil bildet zoome inn eller ut.

BRUKE KARUSELL MENYER

Avstand Prodigy Connect har 7 hovedapplikasjoner - Kalkulator, Bøker, Avstand kamera (kun tilgjengelig hvis avstand er valgt fra kamera), Forsterker, Galleri, Innstillinger og Hjelp. De presenteres en etter en i karusellmenyen:



(kun tilgjengelig hvis avstandskamera er kjøpt), Forstørrelse, Galleri, Innstillinger og Hjelp. De presenteres en etter en i karusellmenyen.

For å få tilgang til karusellmenyen fra forstørrelsen:

- Trykk på Tilbake for å lukke forstørrelsen og få tilgang til karusellmenyen.
- Prodigy vil kunngjøre "Hovedkarusell" etterfulgt av den valgte applikasjonen.
- Det valgte programmet er plassert i midten av skjermen.

- Sveip til venstre eller høyre i karusellmenyen for å velge et program.
- For å starte et valgt program klikker du bare på.
- For å avbryte og gå tilbake til karusellmenyen, trykk på Tilbake.

Merk: Du kan få tilgang til karusellmenyen fra hvor som helst i systemet ved å dobbeltklikke med to fingre hvor som helst på skjermen.

NEDLASTE BØKER

Prodigi Connects Bøker lar deg laste ned e-bøker ved hjelp av Bookshare, verdens største nettbibliotek med tilgjengelige bøker. Slik laster du ned bøker:

- Velg og trykk på Bøker-ikonet i karusellmenyen:



- Første gang du åpner Bøker, må du skrive inn innloggingsinformasjonen til Bookshare ved hjelp av det virtuelle tastaturet. Først skriver du inn brukernavn og trykker på den blå knappen på høyre side av tastaturet. Skriv deretter inn passordet og trykk på den blå knappen igjen. Innloggingsinformasjonen din blir lagret.

NB: Passordet ditt vil bli gjemt som standard. Trykk på Øye-ikonet til høyre for passordfeltet for å vise passordet ditt i klar tekst. Trykk på igjen for å skjule passordet ditt.

- Hvis du vil søke etter bøker, velger du Søk bøker og trykker på. Du kan søke etter tittel, forfatter, kategori, innhold og ISBN. Velg trykk.
- For å søke etter tittel, forfatter eller innhold, skriv inn søkekriteriene dine med de virtuelle tastene på skjermen, og trykk på den blå søkeknappen på høyre side av tastaturet. Sveip opp eller ned i resultatlisten for å velge en bok eller kategori og trykk for å vise bokdetaljer.
- For å søke etter ISBN, velg ISBN og skriv inn et 13-sifret ISBN-nummer. Vær oppmerksom på at enkelte ISBN-er slutter med en X.
- For å søke etter kategori, velg og trykk Kategori i undermenyen Søkebøker, og sveip opp eller ned i listen over kategorier for å velge en og trykk på. Velg en bok og trykk for å vise bokdetaljer.
- For å søke etter populære bøker, velg og trykk populære bøker fra Bøker-menyen. En liste over de mest populære bøkene vil bli vist.
- Å søke i aviser og blader, velger du og klikker på tidsskrifter fra Bøker-menyen. Det blir sortert alfabetisk i kategorier. Sveip opp eller ned for å velge tidsskriftet du leter etter og trykk. Deretter klikker du for å legge det til i undermenyen Mitt bibliotek.

- Hvis du vil laste ned en periodisk sak, velger du Mitt bibliotek undermeny, velger tidsskriftet og saken du vil lese, og klikker for å laste det ned. Når nedlastningen er fullført, trykk for å åpne teksten.
- For å laste ned en bok du vil lese, trykk på Last ned-knappen mens du ser på bokdetaljer. Boken legges til i undermenyen i Mitt bibliotek.
- Hvis du vil lese den boken eller periodisk saken du lastet ned, velger du Mitt bibliotek undermeny. Velg boken eller saken fra listen din og trykk for å åpne den.
- Trykk på Les for å begynne å lese.
- Trykk på Les igjen for å pause. Du vil da kunne sveipe til venstre eller høyre for å navigere mellom bokens sider.
- Du kan også navigere i kapitler ved å trykke på Innholdsfortegnelse på menylinjen:



- Du vil se en liste over kapitlene i den nedlastede bok, sveipe opp eller ned i listen, velg et kapittel, trykk Les.
- Trykk på Tilbake for å avslutte og gå tilbake til listen over nedlastede bøker. Trykk på Tilbake igjen for å gå tilbake til Bøker-menyen.

BRUKE KALKULATOR

Prodigi Connect lar deg utføre beregninger med kalkulator-applikasjonen.

For å bruke kalkulatoren:

- Velg og trykk på ikonet Kalkulator i karusellmenyen:



- Trykk på kalkulatorens tegn etter behov, og bruk DEL for å rette eller slette tallene/ tegnene.

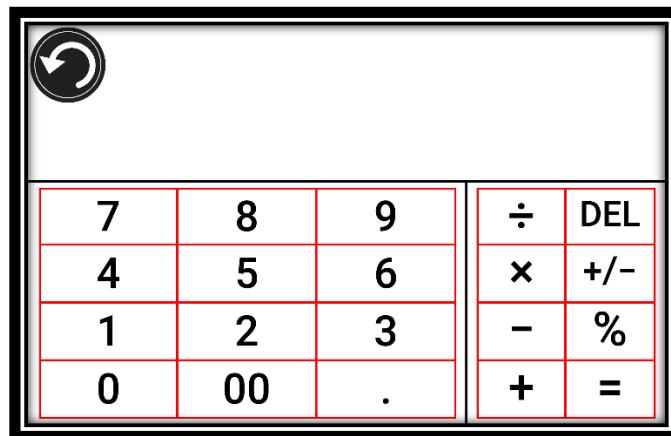

- Når du har svaret ditt, kan du trykke på CLR for å fjerne toppen.
- Kalkulatoren er satt til standardmodus. For å bruke matematiske funksjoner som synd, cos, tan, etc., må du bytte til vitenskapelig modus. For å gjøre dette, trykk og hold tilbake-knappen, og sett innstillingene til vitenskapelig. Trykk Tilbake for å gå tilbake til kalkulator.

Deretter kan du trykke på de to pilene nederst på skjermen for å få tilgang til vitenskapelige matematiske funksjoner.

- Trykk på Tilbake-knappen for å gå tilbake til karusellmenyen.

Hente lagrede dokumenter
Galleriet inneholder alle dokumentene du har lagret.

- Velg og trykk på Galleri-ikonet i karusellmenyen:



- Sveip til venstre eller høyre i Galleri for å bla gjennom de lagrede dokumentene.

- Det valgte dokumentet ligger midt på skjermen. Prodigy Connect vil kunngjøre og indikere det første ordet i det valgte dokumentet. Hvis dokumentet ikke inneholder noen ord, merker Prodigy Connect det som et bilde.

Et notatboksikon vil indikere Multi opptak:



- For å åpne, bare trykk på
- Trykk hvor som helst på dokumentikonet for å se i din fortrukne forstørrelse.

- Du kan bytte mellom farge, positiv, negativ og Diamond Edge [™] (hvis bildet inneholder tekst) kontraster, og juster lysstyrken på samme måte som med forstørrelsen (se avsnittet Forstørre for mer informasjon).
- Når du er i et zoomet nivå over 1X, kan du flytte rundt det zoomete dokumentet ved å gjøre en Panorering.
- Panorerer for å nå andre deler av det forstørrede bildet.
- Trykk eller trykk på Tilbake for å gå tilbake til full bildevisning.
- Når du er i full bildevisning, trykker du på Tilbake for å lukke et dokument og gå tilbake til Galleri..

HANDLINGS MENY

Galleriet har en "Handlingsmeny" som inneholder mange nyttige funksjoner for dine lagrede dokumenter.

På Handling-menyen kan du:

- Del et bilde gjennom andre Android-apper
- Opprett en ny kategori
- Gi nytt navn til et dokument eller en kategori
- Slett et dokument, en kategori eller innholdet i en kategori
- Flytt et dokument til en kategori
- Eksporter et dokument til en JPG-, tekst- eller PDF-fil i Android-filsystemet
- Flytt et bilde tatt med avstand kamera til Galleri for Diamond Edge-behandling

Slett, erstatt, sett inn eller legg til sider i et flertallsdokument

- Kjør OCR på et PDF-dokument (nyttig når deler av et PDF-dokument ikke er korrekt gjengitt, vanligvis innenfor tabeller).

For å få tilgang til Handling-menyen, trykk langsomt på et dokument- eller kategoriikon i Galleri. Du vil bli sendt til en meny som viser tilgjengelige handlinger for den valgte filen.

For å dele et bilde gjennom andre Android-apper

- Trykk lenge på bildet du vil dele
- Trykk på Del
- Velg appen der du vil dele bildet ditt (for eksempel Gmail, Maps, Google Disk, etc.).

Vær oppmerksom på at appene som er oppført på delingsmenyen, kanskje ikke er tilgjengelige.

Slik sletter du et dokument, en kategori eller innholdet i en kategori

- Trykk lenge på dokumentet eller kategorien du vil slette.
- Trykk på Slett, Slett kategori eller Slett kategori innhold.
- Trykk på Ja for å bekrefte sletting.

For å gi nytt navn til et dokument eller en kategori

- Trykk lenge på dokumentet eller kategorien du vil endre navn på.

Trykk på Gi nytt navn eller Gi nytt navn til kategori.

- Skriv inn det nye navnet på dokumentet eller kategorien.
- Trykk på DONE (Enter-tast på tastatur).

For å opprette en ny kategori

- Trykk lenge på noe dokument.
- Trykk på Opprett ny kategori.
- Skriv inn navnet på den nye kategorien.
- Trykk på DONE. Kategorier sorteres alfabetisk i Galleri.

For å flytte et dokument til en kategori

- Trykk lenge på dokumentet du vil flytte.
- Trykk på Flytt.
- Trykk på kategorien der du vil flytte bildet ditt.

For å eksportere et dokument til en JPG-, tekst- eller PDF-fil i Android-filsystemet

- Trykk lenge på dokumentet du vil eksportere.
- Trykk på Eksporter.
- Velg hvilken filtype du vil eksportere dokumentet ditt.

Det er mulig å endre noen JPG- og PDF-innstillinger ved å trykke og holde enten PDF- eller JPG-alternativet (kun avanserte brukere).

- Filen lagres i mappen Prodiggi / Export på nettbrettet.

Hvordan lime inn en tekstfil i Prodigy:

- Kopier til teksten din utklippstavle teksten du vil legge til Prodigy. Dette kan gjøres utenfor Prodigy i Android-programmer som lar deg kopiere tekst (for eksempel nettleseren din, Dropbox eller e-postene dine.)
- Trykk på Tilbake for å åpne karusellmenyen.
- Velg og trykk på Galleri-ikonet i karusellmenyen.



Sveip til tekstikonet er valgt, og trykk deretter for å åpne tekstdelen i galleriet.



Sveip til Lime-ikonet er valgt, og trykk for å lime inn teksten du kopierte tidligere:



- Teksten din vil vises i Diamond Edge i kolonneavlesning (originaloppsett og bilder er ikke tilgjengelige).
- Trykk på for å gå tilbake til tekst-delen av galleriet.
- Teksten du limte, blir nå lagret i Tekst-delen av Galleriet og vil bli oppkalt etter det første ordet i teksten.

KAPITTEL 4: VELGE KONTRASTFARGER

Prodigy lar deg vise dokumenter, bilder og objekter i 3 typer kontrast: **farge**, **positiv** eller **negativ**. For dokumenter som inneholder tekst, kan en fjerde type kontrast brukes: **Diamond Edge**™. **Positive**, **negative** og **Diamond Edge** kontraster er forbedret; de er ment å forbedre den opprinnelige fargen til et dokument eller objekt for å lette din visuelle opplevelse. Bytt mellom de forskjellige kontrastene ved å sveipe på høyre kant av berøringskjermen mens du forstørrer eller viser et bilde eller et dokument:

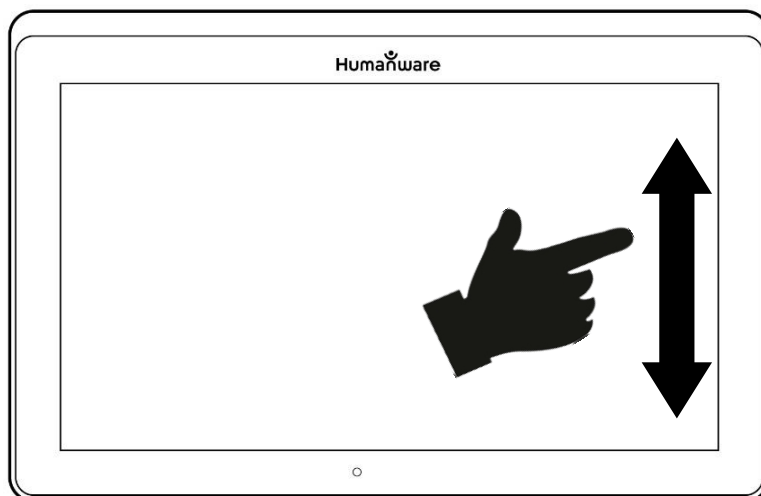

Du kan også trykke på Innstillinger-knappen mens du forstørrer, viser et bilde eller leser, velg Kontrast og Sveip for å velge en kontrast.

Trykk på Tilbake to ganger for å gå tilbake til dokumentet eller objektet ditt.

Fargekontrast er nyttig hvis du vil vise dokumenter, objekter og fotografier i sin opprinnelige farge.

Positiv kontrast viser tekst og bilder i 2 farger i henhold til den valgte fargekombinasjonen. Standardkombinasjonen er svart på hvit. Dette er en praktisk måte å vise tekst på i den beste fargekombinasjonen for visjonen din.

Negativ kontrast viser tekst og bilder i reversert kontrast i forhold til den valgte fargekombinasjonen. For eksempel, hvis kombinasjonen er svart på hvit, vil negativ kontrast vise tekst og bilder i hvitt på svart. Dette er nyttig hvis du ønsker å reversere kontrast av en tekst som inneholder forskjellige kontraster.

Diamond Edge-kontrast kombinerer det beste fra begge verdener; det viser Diamond Edge Text TM i den valgte fargekombinasjonen og bildene i sin opprinnelige farge. Dette gjør det mulig å forstørre tekst på ubestemt tid uten å gå på kompromiss med kvaliteten i den beste fargekombinasjonen for visjonen din, mens du ser bilder i originalfargen på samme side.

KAPITTEL 5: ENKEL BRUKERMODUS

Den enkle modusen gir deg tilgang til Prodigis hovedprogrammer fra samme skjerm. Som standard er Prodigis satt til standardmodus.

For å aktivere enkel modus:

- Fra karusellmenyen, sveip og velg Innstillinger-ikonet og trykk på. Trykk på Brukergrensesnitt, velg og trykk på Enkel, og trykk på Tilbake to ganger for å få tilgang til enkelmodusmenyen:

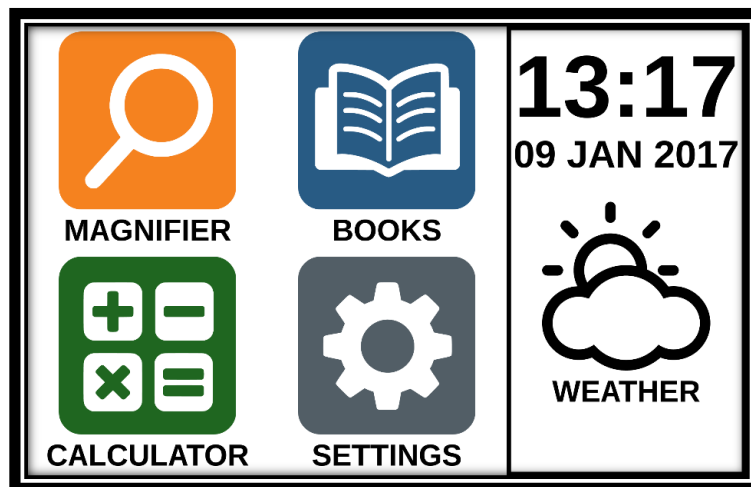

- Forstørrelsen, bøker, kalkulator og innstillinger er nå tilgjengelige fra samme skjerm. Du vil også kunne se klokkeslett, dato og vær.
- Hvis du vil vite været, må Wi-Fi-tilkoblingen og plasseringen din være konfigurert tidligere. For å gjøre det, trykk på værikonet. Skriv inn informasjonen din og trykk på den blå knappen. Deretter trykker du på Tilbake. Du vil kunne se det lokale været fra hovedmenyen.

- Trykk og hold fingeren nede på hver app for å høre navnet og kjenne tid, dato og vær.

KAPITTEL 6: ENDRE INNSTILLINGER

Prodigis innstillingsmeny er kontekstuell; forskjellige innstillinger vil bli vist avhengig av hva du gjør eller hvor du befinner deg i systemet.

For å få tilgang til innstillingene, trykk på Innstillinger-knappen. Sveip ned for å se batterinivået, og sveip opp for å velge et element. Det valgte elementet blir annonsert og uthevet av en ramme. Rull opp eller ned for å flytte rammen og velg et element. Elementene vil bli lest en om gangen (som standard). Trykk for å veksle verdien eller Sveip når du er i en liste over verdier. Trykk på Tilbake (øverste venstre hjørne) for å gå tilbake til det du gjorde.

Merk: Navigeringsmodusen din vil være annerledes hvis Taleinnstillingen er satt til "Av" eller "Kun Dokumenter". Det vil ikke lenger være en ramme, og hvert menyelement vil ha en skygge under. I denne navigasjonsmodusen kan du bare trykke på et element for å velge det i stedet for å markere det med rammen.

Her er en liste over Prodigis kontekstuelle innstillinger:

(Verdiene som er merket med en stjerne (*) er standardinnstillinger.)

- Lysstyrke: 0 til 100% (50% *)
- Kontrast: Diamantkant (hvis bildet er tatt med tekst),
Farge *, Positivt, Negativt

Farger (Velg fra 20 fargepar): Svart på hvit *, Hvit på svart, Svart på grå, Grå på svart, Svart på gul, Gul på svart, Svart på oransje, Oransje på svart, Svart på cyan, Cyan på svart, Svart på lilla, Lilla på svart, Svart på grønn, Grønn på svart, Blå på gul, Gul på blå, Hvit på blå, Blå på hvit, Beige på svart, Svart på beigeMode (Standard mode only):

Forstørrelse*, Bilder og Multi- opptak

- **Vinkelkorrigering: Aktivert *, Deaktivert**
- **Tale: På *, Kun dokumenter, Av**
- **Stemme: Stemme 1 *, Stemme 2**
- **Tale: Meget langsom, Langsom, Normal *, Rask, Veldig rask**
- **Lesemodus: Side, Kolonne *, Linje**
- **Leshastighet: Veldig langsom, Langsom, Normal *, Rask, Veldig rask**
- **Diamantkant: Alltid *, På forespørsel**• **Font Type: Regular, Bold ***
- **Foretrukket zoom: 2x til 35x (4x *)**
- **Skriftstørrelse: Minimum, Liten, Middels, Standard *, Stor, Svært stor, Ekstra stor, Maksimal**
- **Marker kun (Kolonne og Linjemodus. Marker på talte ord): Skjerm *, Skjul**
- **Slett Galleriinnhold (i Galleri): Slett alle filer i Galleri permanent. Trykk og hold tilbake-knappen i Galleri for å nå denne innstillingen.**
- **Logg ut (i bøkerapp): Logg ut av Bookshare. Trykk og hold tilbake-knappen i bøker for å nå denne innstillingen. Slett alle nedlastede bøker i Bøker permanent. Trykk og hold tilbake-knappen i bøker for å nå denne innstillingen.**

Wi-Fi-oppsett (i bøkerapp): Trykk og hold tilbake-knappen for å nå denne innstillingen.

- Wi-Fi: Slå Wi-Fi på eller av.
- Wi-Fi-nettverk: Liste over tilgjengelige nettverk. Når tilkoblet, viser nettverk du er koblet til.

Lagrede nettverk: Lagrede nettverkskonfigurasjoner. Hvis du vil glemme en nettverkskonfigurasjon, trykker du på nettverket, Glem og trykker på Ja.

- Modus (i Kalkulator-app, trykk og hold tilbake for å nå denne innstillingen): Standard *, Vitenskapelig
- Rutenett (i Kalkulator-app, trykk og hold tilbake for å nå denne innstillingen): Locator color *, Rød, Orange, Gul, Lilla, Cyan, Grønn, Blå
- Gjenstander (mens du forstørrer, ser på et bilde eller leser et dokument, lar deg aktivere / deaktivere bevegelser. De er merket som standard):

Sveip på venstre kant / Modus: Bytt mellom Live og Multi-opptak modusene.

Sveip på høyre kant / Kontrast: Bytt mellom Farge, Positive, Negative og Diamond Edge kontraster (Det siste valget blir lagret i Prodigis minne).

Klemme og zoome: Juster zoomnivået ved å redusere eller øke avstanden mellom 2 fingre.

Dobbeltklikk: Gå til karusellmenyen, eller veksle mellom tale på og av.

Trykk / zoom: Trykk fingeren raskt ned på skjermen for å zoome til ønsket forstørrelse nivå.

Du kan få tilgang til andre generelle innstillinger fra karusellmenyen ved å trykke på Innstillinger-ikonet:



Du vil se 5 hovedmenyer og 1. element: Brukergrensesnitt, Lyd, System, Programmer, Utgang til Android og Om. Bla opp eller ned i Innstillinger for å velge en meny eller et element. Prodigis vil kunngjøre "undermeny" hvis en valgt meny inneholder undermenyer og viser en pil på høyre kant av skjermen. For å åpne en meny, undermeny eller et element, velg det og trykk på. Når du har nådd innstillingen du vil endre, trykker du på eller Sveip opp i en liste over verdier. Trykk på Tilbake for å gå tilbake til en forrige skjerm. Trykk og hold tilbake-knappen for å gå ut av Innstillinger fra hvor som helst i Innstillinger-menyen.

Her er en liste over Prodigis generelle innstillinger:(Verdiene som er merket med en stjerne (*) er standardinnstillinger.)

Brukergrensesnitt:

- Grensesnitt: Standard *, Enkelt
- System Språk: Språk 1 *, Språk 2, konfigurasjon (vil koble til Internett for å finne nedlastbare språkpakker)
- Farger (Se fargepar over i kontekstuelle innstillinger)
- Locator farge: Rød *, Orange, Gul, Lilla, Cyan, Grønn, Blå
- Skjerm Lysstyrke (Endre skjermens lysstyrkenivå): 1 til 100% (60% *)
- Menylinje: Auto *, Skjult, Alltid
- Vibrering: PÅ*, AV

Lyd:

- Tale: På *, Kun dokumenter, Av
- Tale: Meget langsom, Langsom, Normal *, Rask, Veldig rask• Lyder: På *, Av
- Tablet / Basevolum: 0 til 15 (9 *)
- OCR Lyd: På, Av *

System:

- Wi-Fi-oppsett:

Wi-Fi: Slå Wi-Fi på eller av.

Wi-Fi-nettverk: Liste over tilgjengelige nettverk. Når tilkoblet, viser nettverk du er koblet til.

Lagrede nettverk: Lagrede nettverkskonfigurasjoner. Hvis du vil glemme en nettverkskonfigurasjon, trykker du på nettverket, trykker på Glem og trykker på Ja.

- Bluetooth-oppsett

Bluetooth: Slå Bluetooth på eller av. Når du er slått på, prøver Prodigio Connect begge å oppdage andre Bluetooth-enheter og kan oppdages av andre enheter.

Parrede enheter: Enheter som for øyeblikket er koblet til Prodigio

Glem enhet: Unpairs enheten. Enheten forblir oppdaget i undermenyen Enheter.

Gi nytt navn til enheten: Velg et annet navn på enheten.

Tilbakestill navn: Går tilbake til enhetens standardnavn.

Enheter: Bluetooth-enheter i nærheten oppdaget av Prodiggi.

Programvareoppdatering (se kapittel 10)

Connect slås av automatisk: 3 min *, 5 min, 10 min

- Gjenopprett til fabrikkinnstillinger

Applikasjoner:

- Bøker: Sjekket *, Ikke merket
- Kalkulator: Sjekket *, Ikke merket

Gå til Android:

Avslutter Prodiggi ved å trykke på Hjem-knappen og på Prodiggi-ikonet.

Om:

- Programvare (versjon)
- Stemmer (versjon)
- OCR (versjon)
- Bøker (versjon)
- Kalkulator (versjon)
- Avstand (versjon)
- Prodiggi Updater (versjon)
- Serienummer
- Modell
- Android (versjon)
- Base (versjon)
- Vær

KAPITTEL 7: BLUETOOTH TASTATUR

Med Prodigy Connect kan du skrive og navigere med din egen Bluetooth-tastatur.

HUMANWARE TASTATUR

Selv om et annet Bluetooth-tastatur vil virke, oppfordrer vi deg til å bruke HumanWare-tastaturet som vist nedenfor.

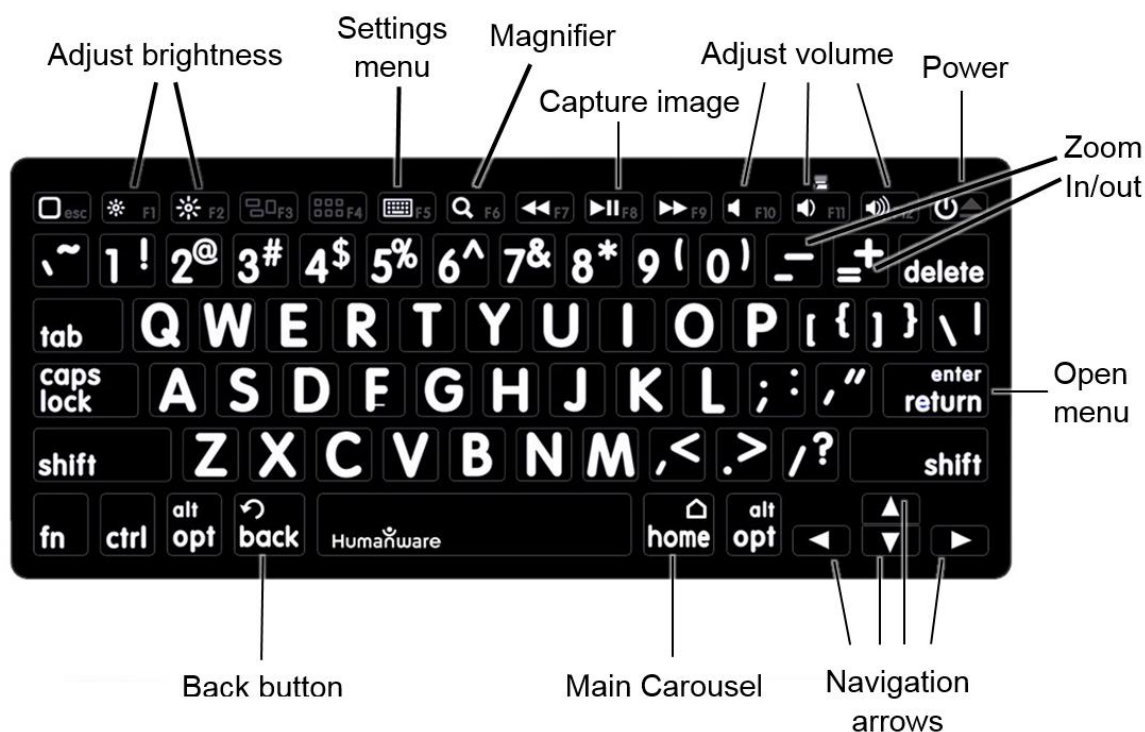

En av fordelene ved å bruke HumanWare-tastaturet er at alle tastene er trykt i store, lettleste tegn. I tillegg er ikoner av ofte brukte Prodigy-kommandoer skrevet ut på tastaturet som en rask påminnelse om tastens funksjon.

TILKOBLE BLUETOOTH TASTATUR

BLUETOOTH-TASTATURET TIL PRODIGI:

- KONTROLLER AT BLUETOOTH-TASTATURET ER SLÅTT PÅ.
- FÅ TILGANG TIL DE GENERELLE INNSTILLINGENE VED Å TRYKKE PÅ INNSTILLINGER-IKONET I KARUSELLMENYEN.
- VELG OG SKRIV INN UNDERMENYEN SYSTEM.
- VELG OG SKRIV INN BLUETOOTH-OPPSETT.
- BLUETOOTH ER SLÅTT AV SOM STANDARD. SLÅ PÅ DEN VED Å TRYKKE PÅ MENYELEMENTET BLUETOOTH. ETTER NOEN SEKUNDER VISES FLERE MENYELEMENTER, OG NETTBRETTET DITT VIL BLI OPPDAGET AV ANDRE ENHETER.
- VELG OG SKRIV INN UNDERMENYEN DEVICES.
- VELG BLUETOOTH-TASTATURET OG TRYKK PÅ SKJERMEN.
- TRYKK PÅ KOBLE TIL.
- PRODIGI VIL VISE ET PIN-NUMMER. SKRIV INN DETTE NUMMERET PÅ BLUETOOTH-TASTATURET, OG TRYKK DERETTER PÅ ENTER.
- BLUETOOTH-TASTATURET ER NÅ SAMMENKOBLET MED PRODIGI CONNECT OG KLAR TIL BRUK.

KAPITTEL 8: TILGANG TIL ANDROID

Prodigi Connect gir deg tilgang til Android-applikasjoner. Vær oppmerksom på at HumanWare gir begrenset støtte til Android og Android-applikasjoner. Android er tilgjengelig fra innstillingene i karusellmenyen. Trykk på Innstillinger-ikonet og Sveip ned for å velge Avslutt til Android. Du kan også gå ut av android ved å plassere og holde 4 eller 5 fingre på skjermen på samme tid. Denne bevegelsen er tilgjengelig hvor som helst i Prodigi. For å komme tilbake til Prodigi en gang i Android, velg Prodigi-ikonet.



KAPITTEL 9: HJELPE MENY

Det høyeste punktet på karusellmenyen er Hjelp-menyen, hvor du finner mange nyttige videoer som viser deg hvordan du bruker Connect. Hjelpemenyen er representert ved spørsmålstegetikonet nedenfor:



Når du har kommet inn i hjelpemenyen, har du følgende alternativer:

Youtube opplæringsprogrammer: Her har du tilgang til webinarer og mange nyttige opplæringsprogrammer om hvordan du bruker Connect-nettbrettet. Sørg for å sjekke det ut av og til for å se om det er noe nytt.

Tilbakemelding: Fortell oss hva du synes om Connect, hva du liker, og hvordan du tror vi kan forbedre i fremtiden.

KAPITTEL 10: LADE CONNECT

Maksimere driftseffektivitet:

- I en arbeidssituasjon der du trenger Tabletten intermittent, kan du gå inn i ventemodus når du ikke bruker Tablet ved å trykke på Strøm. Skjermen slår av.
- Vekk tablett ved å trykke på av / på-knappen.
- Hvis du ikke skal bruke Tablet for de neste dagene, anbefales det at du slår av den ved å trykke på og holde nede Strømknappen og velge Slå av.

Lad opp batteriet:

Trykk på Innstillinger-knappen for å gå inn i Innstillinger-menyen og vise Connects batteriladningsnivå. Ved å svinge oppover i innstillingsmenyen fra det første elementet, annonseres ladningsnivået (hvis talen er satt til På i innstillingene).

VIKTIG: Tabletten blir varm under oppladningen. Ikke opplad tablett nær en varmekilde.

VIKTIG: Ikke lukk foldestolen mens du lader. Det kan skade kablen eller nettbrettet.

Slik lader du batteriet:

- Koble strømforsyningskablen til ladeporten og koble den til en stikkontakt.

- En full ladning krever ca 4 timer.

Forholdsregler for batterisikkerhet:

- Ikke demonter eller modifier batteriet.

- Det er fare for overoppheting, brann eller eksplosjon hvis batteriet settes i brann, oppvarmes, utsatt for støt, kontakt med vann, eller hvis terminaler er kortere.

KAPITTEL 12: SOFTWARE OPPDATERING

Wi-Fi innstilling

Før du starter en programvareoppdatering, må Wi-Fi-nettverket konfigureres.

- Trykk på Innstillinger-ikonet fra karusellmenyen.
- Sveip for å velge System og trykk
- Trykk for å åpne Wi-Fi-oppsett.
- Velg Wi-Fi-nettverk, og velg nettverket du vil koble til.

Trykk på Koble til. Et tastatur vil vises på skjermen. Skriv inn passordet ditt og trykk på den blå knappen. Deretter trykker du på Koble til.

AUTOMATISK OPPDATERING

Når Wi-Fi er konfigurert, vil Prodiggi automatisk sjekke hver uke for oppdateringer.

Hvis det er en oppdatering tilgjengelig, vil Prodiggi varsle deg og spørre deg om du vil oppdatere nettbrettet. Når dette skjer:

- Trykk på Innstalleren til innstalleren den siste oppdateringen. Prodiggi vil vise nedlastingsfremdriften.
- Det vises et nytt vindu som forteller deg at programvaren din nå er oppdatert.

Trykk på OK for å gå tilbake til Prodiggi.

MANUEL OPPDATERING

Noen ganger vil du kanskje manuelt oppdatere din Prodiggi-nettbrett.

- Få tilgang til innstillingene fra hovedmenyen, og velg deretter System.
- For å starte en programvareoppdatering, velg Programvareoppdatering og trykk.
- Prodiggi vil kontrollere om programvaren din er oppdatert, eller hvis en oppdatering er tilgjengelig.

- Hvis en oppdatering er tilgjengelig, og du vil installere den, trykker du på Innstaller. Hvis du vil avbryte, trykker du på Avbryt.

Hvis du velger å installere oppdateringen, laster Prodiggi ned oppdateringen og viser nedlastingsfremdriften.

- Det vises et nytt vindu som indikerer at programvaren din er oppdatert. Trykk på OK for å gå tilbake til Prodiggi.

PROGRAMVARE INFORMASJON

For å se prodigi-programvareutgivelsesnotatene:

- Få tilgang til innstillingene fra hovedmenyen, og velg deretter System.
- Velg programvareoppdatering.
- Velg Utgivelsesnotater, hvis tilgjengelig.

KAPITTEL 13: PROBLEMLØSER

Hvis skjermen er svart:

- Zoom ut av bildet for minimal forstørrelse.
- Tabletten kan være slått av eller i ventemodus. Trykk på Strøm for å slå den på eller for å gå ut av ventemodus.

Hvis farger er vanskelige å oppdage:

- Kontroller om du har tilstrekkelig omgivelseslys.
- Velg en annen kontrast eller fargekombinasjon i Innstillinger.
- Juster lysstyrkenivået i Innstillinger.

Hvis det er mye gjenskinn:

- Kant objektet i en annen retning for å redusere blendingen.
- Reduser lysstyrkenivået i innstillingene.
- Reduser eksterne lyseffekter.
- Hvis bildet ditt er tatt for lyst eller ujevnt, slår du av lyset på menylinjen og tar et nytt bilde.

Hvis bildet / teksten er ute av fokus eller uklart:

- Bruk Zoom In-Out-knappene for å zoome inn og deretter ut av bildet for å utløse kameraets fokus. Ta om nødvendig et nytt bilde av dokumentet ditt.
- Kontroller at du holder kameraet fortsatt mens du tar et bilde.
- Kontroller at tavlen er slått av, og tørk LED-lampene og kameraoverflaten på baksiden med et rengjøringsvev.

Hvis lydavlesningen ikke gir mening:

- Kontroller at stemmeinnstillingen er den samme som dokumentets språk. Endre det i innstillingene om nødvendig.

Hvis tabellen ikke svarer:

- Kontroller at batteriet ikke er tomt. Lad det opp hvis det er nødvendig.

Andre problemer:

- Gjenopprett fabrikkinnstillinger i innstillingene.
- Kontakt forhandleren eller teknisk support.

NB: Opphavsrett 2018 av Technologies HumanWare Inc., alle rettigheter forbeholdt. Ingen del av denne publikasjonen kan reproduseres eller distribueres i noen form eller på noen måte, eller lagres i et database eller gjenfinningssystem, uten forhånds skriftlig tillatelse fra Technologies HumanWare Inc.

[End of document VER-06-2018-02-23]



CANTEC

- helping people

Sofiemyrveien 4

1412 Sofiemyr

post@cantec.no

www.cantec.no