



medemagruppen



Serienummer: _____

Leveringsdato: _____ År 20 _____

Dette kjøretøyet er utlevert av:

Dato: / /

Emballasjeinfo

Når produktet sendes, er det størst mulig omfang brukt gjenbrukspapp.

Når de leveres av konsulent er de normalt ikke pakket inn, ellers tar konsulenten med emballasjen i retur.

Vi har avtale med Averhoff A/S om avhending av emballasjeavfall.

Bilag: EI retur sertifikat for produktansvar. ("Annex - EI-tilbake" på side 65)

Medema Norge AS

Stamveien 6
Postboks 133
1483 Skytta

Telefon: 67 06 49 00
Faks: 67 06 49 90

Innholdsfortegnelse

Innholdsfortegnelse	3
Tiltenkt bruker	5
Hjelp til svaksynte	5
FSN (Fields Safety Notice)	5
Symboler	6
Advarsel!	6
Introduksjon	7
Sete og rygg	8
Resistens over for antændelse	8
Samsvarserklæring	9
Medema A/S Garanti	10
Betegnelser MC 1104 - Spinalus-2	11
Betegnelser MC 1104 - Spinalus	12
Introduksjon CJSM1	13
Beteckningar - knappar	13
Skjermssymboler	13
Innstillinger	15
Selvhjelpguide	19
Sikkerhetskontroll	20
Programmering	21
Serienummer	22
Kjøring med MC 1104	23
Bremser	27
Sikringer	28
Batterier	29
Avhending av batterier	29
Lading	30
Vanlig vedlikehold	31
Serviceintervall	31
Forsikring	31
Oppbevaring	32
Transport i bil	32
Transport i fly	33
Sleping	33
Utskiftning av drivhjul	34
Utskiftning av svinghjulet	34
Utskiftning av Anti-tip hjul	35
Utskiftning av batteri	36
Lys	37
Hoftebelte	37
Veskekrok	38
Fotplate/fotstøtte	39
Innstilling av Spinalus-rygg	50
Spinalis-2 innstillinger	51

Høydejustering av armstøtte.	53
Vinkeljustering av armstøtte i ledd en.....	54
Vinkeljustering av armstøtten i ledd to	54
Breddejustering av setet.	56
Dynamisk rygg justering.....	57
Justering av nakkestøtte	58
Utsvingbart styreboksfeste for Spinalis-2	58
Justering av ION sete.....	63
Rekondisjonering	64
Annex - EI-tilbake	65
Tekniske data	66
Setevinkler	68
Egne notater.....	69

Tiltenkt bruker

Den tiltenkte brukeren av rullestolen er en person med begrenset eller ingen mulighet til å forflytte seg selvstendig.

Rullestolen er utstyrt med en joystick som gjør det mulig for personer som bare har funksjonalitet i fingrene å forflytte seg selvstendig. Den kan kjøres med en hånd, enten høyre eller venstre.

Brukeren av rullestolen må ha et godt syn for å kunne oppfatte hendelser i trafikken, samt kunne se lyssignaler. Brukeren kan være døv og/eller stum.

Brukeren må ha en kognitiv kapasitet til å forstå drift av joystick og dens knapper og symboler, og for å kunne bruke stolen trygt i ulike miljøer.

Maksimal brukervekt er 140 kg.

Hjelp til svaksynte

Hvis du har problemer med å lese de små bokstavene i brukermanualen, anbefaler vi at du besøker våre nettsider der du kan lese denne manualen i PDF-format. PDF-manualen kan forstørres på skjermen etter behov.

Hvis du synes det er vanskelig å forstå manualen og har generelle spørsmål om produktet, er du velkommen til å kontakte oss. Du finner kontaktinformasjonen på de bagerste sider av denne bruksanvisning.

FSN (Fields Safety Notice)

All informasjon om sikkerhet finnes på www.medema.com, som alltid er oppdatert med den nyeste sikkerhetsinformasjonen. Ved viktige endringer om sikkerheten sender vi en notis (FSN) direkte til kundene våre.

Symboler



Brukes i bruksanvisningen for å beskrive situasjoner hvor personskade kan oppstå og som derfor krever ekstra oppmerksomhet.



Brukes der teksten omhandler elektromagnetisk kompatibilitet (EMC).

Advarsel!



Av sikkerhetsårsaker må kjøretøyet ikke lånes ut til personer som ikke er fullt fortrolige med det. Kjøretøyet er beregnet til én person.



MC 1104 er konstruert for en personvekt på maks. 140 kg.

Joystick



Joystickens styreboks må ikke utsettes for ekstreme temperaturer eller være i et fuktig miljø over lang tid.



Joystickens styreboks må ikke utsettes for kraftige slag.



Ikke slå av styreboksen under kjøring, unntatt i nødsfall, ettersom dette kan skade elektronikken.



Til rengjøring brukes en fuktig klut med mildt såpevann. Det må IKKE komme vann eller fukt inn i styreboksen.

Introduksjon

Vi gratulerer med din nye elektrisk drevne rullestol, MC 1104.

Du har nå overtatt et elektrisk drevet kjøretøy som er utviklet for bruk innendørs så vel som utendørs. Et såkalt klasse A-kjøretøy i henhold til den europeiske klassifiseringen av elektriske rullestoler.

For å få full glede av dette kjøretøyet – og for å unngå driftsforstyrrelser og ulykker – anbefaler vi at du setter deg grundig inn i denne bruksanvisningen. Som ny bruker bør du særlig være oppmerksom på avsnittet Kjøring med MC 1104.

MC 1104 er sikkerhetsmessig beregnet for bruk i minst 10 år, men maksimalt 5000 timer, såfremt den gjennomgår service- og sikkerhetskontroll hvert tredje år, tilsvarende ca. 500 driftstimer. Service skal enten gjøres hos Medema Norge AS eller på et autorisert verksted.



VIKTIG: Av sikkerhetsmessige hensyn er det svært viktig at intervall for service- og sikkerhetskontroll overholdes for å minimere faren for bremsesvikt og kortslutninger i ledninger som kan føre til varmeutvikling og brann.

Vi har et stort utvalg av tilbehør til MC 1104, som kan monteres for å gjøre hverdagen lettere for deg. Du er alltid velkommen til å kontakte oss for mer informasjon om spesialtilbehør og tilpassinger.

Medema AS er ikke ansvarlig for eventuelle skader og personskader som oppstår ved uegnet eller usikker bruk av MC 1104.

Har du ytterligere spørsmål om bruk av MC 1104 eller denne bruksanvisningen, er du alltid velkommen til å kontakte oss:

Medema Norge AS
Tlf.: 67 06 49 00
E-post: firmapost@medema.no
Internett: www.medema.no

NB! Vi tar forbehold om trykkfeil. Vi forbeholder oss retten til å oppdatere denne bruksanvisningen etter behov.

Sete og rygg



Trekket på sete og rygg kan vaskes i vaskemaskin. Følg alltid vaskerådene som er på baksiden av setet pad / rygpuden.



Resistens over for antændelse

Nivået på antenlighetstest av setet på Mini Crosseren er testet i henhold til DS/EN 1021-2:2014, som tilsvarer test med en fyrstikk.

Ingen andre deler er blitt testet.



Advarsel

Setet kan bli meget varmt, hvis det utsettes for direkte sollys. På samme måte som det kan bli kaldt hvis det utsettes for kulde.

CE Samsvarserklæring

Medema AS erklærer hermed at:

Maskin: Elektrisk rullestol

Bruk: Transport av med gangvansker.

Type-nr.: MC 1124 - R-NET, Spinalus-2
MC 1124 - Low rider, R-NET, Spinalus-2
MC 1124 - Low rider JR, R-NET, Spinalus
MC 1124 - JR, R-NET, Spinalus-2
MC 1104 - R-NET, Spinalus-2
MC 1104 - JR, R-NET, Spinalus

Overholder direktiv 93/42 / EØF om klassifisering av medisinsk utstyr, klasse I, i henhold til vedlegg IX i MDD, norm 1 og 12.

Prosess og samsvarserklært i henhold til vedlegg VII i MDD

Produktene er akkreditert testet og godkjent i henhold til standarden EN 12184: 2014 - Elektrisk drevne rullestoler, scootere og ladere

Produktene er i samsvar med den harmoniserte standarden EN 12184: 2009 - Elektrisk drevne rullestoler, scootere og ladere.

Produktene er risiko vurdert i samsvar med den harmoniserte standarden DS / EN ISO 14971: 2012-12-21 6. utgave - Medisinsk utstyr - Bruk av risikostyring til medisinsk utstyr.



Rullestolen kan mot et gebyr leveres til nærmeste forhandler, som vil sørge for at den avhendes etter de til enhver tid gjeldende miljøforskrifter.

Fabrikant: Medema AS

Adresse: Enggårdvej 7, DK-7400 Herning

Telefon: +45 70110 1755

Dato: 31.01.2018 Underskrift: 

Administrerende direktør

Medema A/S Garanti

1:

Garantien gjelder i 3 år, bortsett fra for slitasjedeler som dekk, slanger, sikringer, pærer, børster og bremseklosser.

2:

Hvis du ønsker å benytte deg av garantien på en del, skal den være intakt. Garantien bortfaller hvis produktet er demontert eller på andre måter feil håndtert.

3:

Varer som returneres under et garantikrav, skal være forsvarlig emballert for å unngå transportskader. Varer som har fått transportskader på grunn av dårlig emballasje, dekkes ikke av garantien.

Betegnelser MC 1104 - Spinalus-2

Betegnelsene under viser til forklaringer senere i denne bruksanvisningen.



Betegnelser MC 1104 - Spinalus

Betegnelsene under viser til forklaringer senere i denne bruksanvisningen.

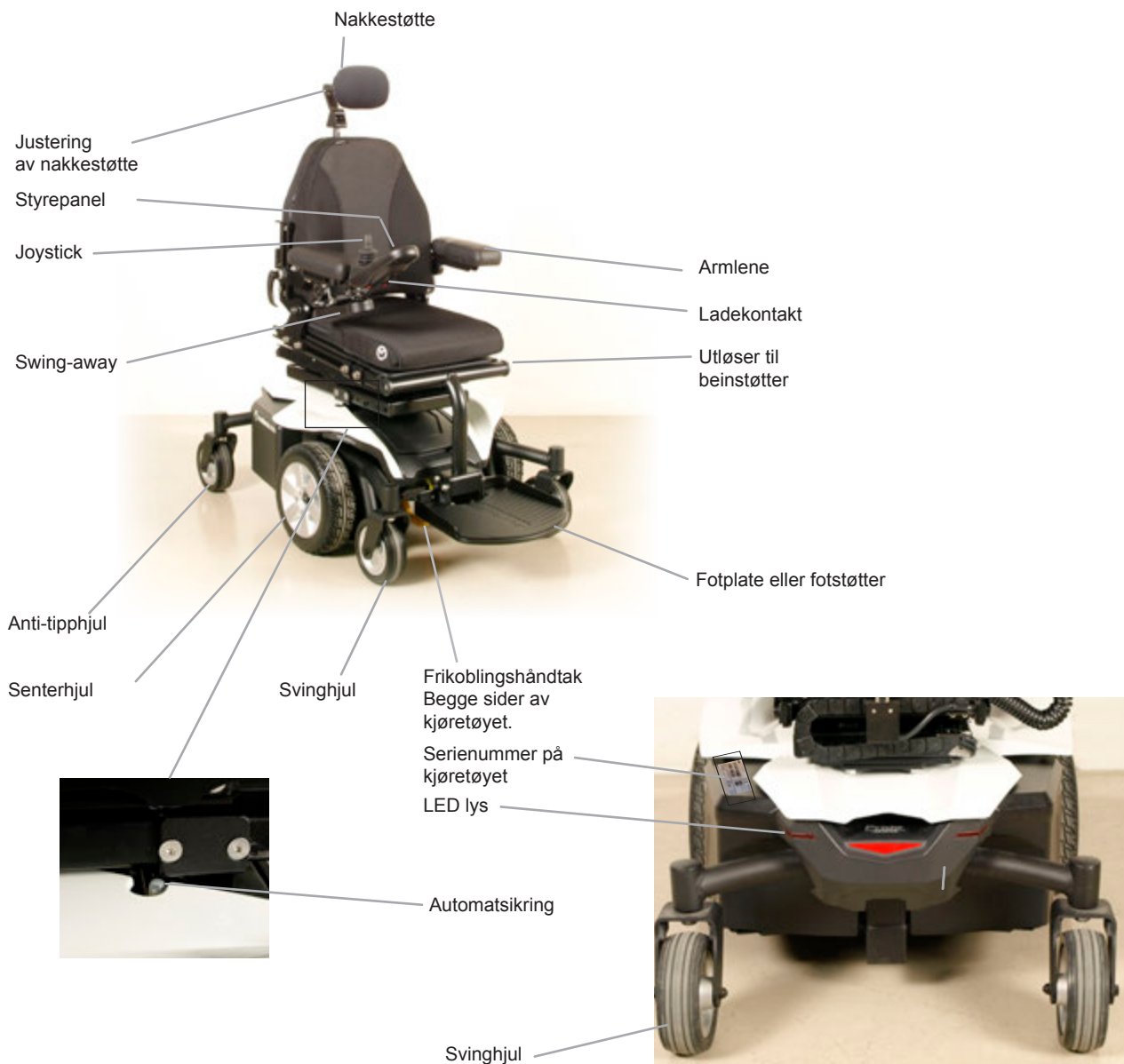

Introduksjon CJSM1



CJSM1 er et helt programbart moduloppbygd system som gir brukeren full kontroll over stolens funksjoner og hastighet.







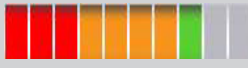





Beteckninger - knappar

CJSM1	
	1 Start/stopp-knapp
	2 Blinklys høyre
	3 Funksjonsvelger
	4 Innstillinger/ bytte av profil
	5 Horn
	6 Joystik
	7 Hastighet ned
	8 Hastighet opp
	9 Lys
	10 Blinklys venstre
	11 Advarsels LED
	12 LCD Skärm

Skjermssymboler

Øverst i displayet vises statusbjelken. Batteriindikatoren vises hele tiden. Klokken kan slås av og på etter eget ønske. De andre ikonene lyser når tilhørende funksjon er aktiv.

	
	<p>Batteriindikator</p> <p>Rødt, gult og grønt lys viser at batteriene er fulladet. Rødt og gult viser at batteriene bør lades snarest. Rødt uten at blinke - ok, men bør lades snarest. Rødt langsomt blinkene - lades NU</p> <p>Advarsel!</p> <p>Bruk ikke stolen når batteriet nesten er utladet. Det kan være årsaken til at brukeren havner i en farlig situasjon, for eksempel mitt på veien eller lignende.</p>
	<p>Klokken vises i digital form i displayets øver venstre hjørne.</p>

	Hastighets-indikator. Angir hastighet, vises i km/t. Vises midt i displayet. Dette symbolet viser et bilde av rullestolens hastighet mellom 0 km/t og den programmerte toppfarten. Kan kun endres av en servicetekniker.
1	Den valgte profilen vises som et nummer.
Indoor-Drive	Profil tekst. Dette symbolet viser den valgte profilen.
	Hvis mer enn én modul til direkte kontroll er tilkopleet rullestolen, f.eks. en ekstra joystick, vil ikonet vises på den modulen som har kontrollen.
	Hastigheten er begrenset, for eksempel da setet er opphøyd.
	Systemet er i en fastlåst tilstand
	Systemet må restartes,
	Systemet har oppdaget et en feil har oppstått, men ikke tilstrekkelig alvorlig nok til at systemet må stoppes.
	Dette symbolet vises når styringen med vilje har redusert kraften til motorene, for å hindre overoppheting.
	Dette symbolet vises når styringen med vilje reduserer sin egen kraft for å unngå varmeskader i styringen.
	Ventesymbol. Viser at brukeren må vente til systemet er klart for bruk igjen.
E-Stop 	Indikerer at nødstopknappen brukes eller avbrytes.
	Vises i Bluetooth modus.
	Hvis brukeren beveger på joysticken rett før eller etter han/hun trykker på startknappen, blinker dette symbolet på displayet. Slipp joysticken, og trykk på startknappen innen fem sekunder for å starte systemet på nytt.
	Dette symbolet vises rett før systemet går i standbymodus.

Innstillinger

Innstilling av klokken

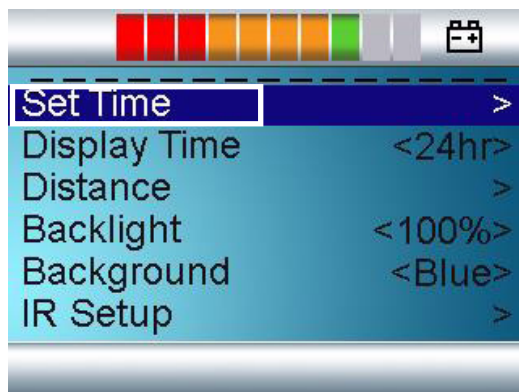

Menyen for innstillinger vises gjennom å trykke på både knappe for hastighetsregulering samtidig (post 7 og 8 på knappene).



Bruk joysticken for å velge Set Time - før joysticken til høyre en gang.

Bruk joysticken for å endre tallen, en om gangen.

Velg Exit for å lagre innstillingene og gå tilbake til oversikten.

Innstillinger for visning av klokken

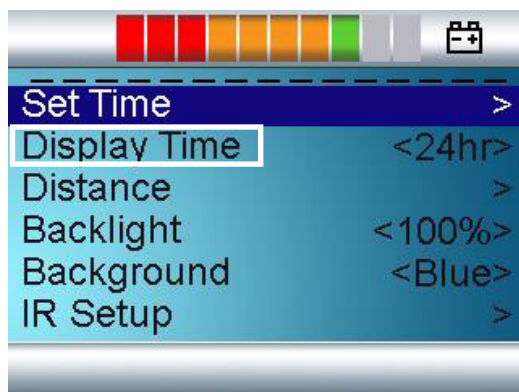

Velg med hjelp av joysticken meny Display Time. Før joysticken til høyre.

Alternativene er 12 timer, 24 timer eller OFF. Før joysticken til høyre/venstre for at velge ønskede innstillinger. Velg deretter Exit for at lagre og avslutte.

Innstilling for visning av kjørelengde

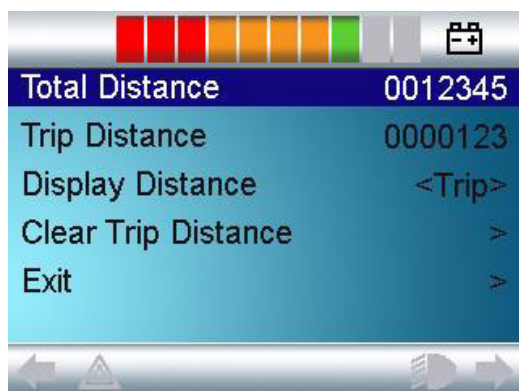
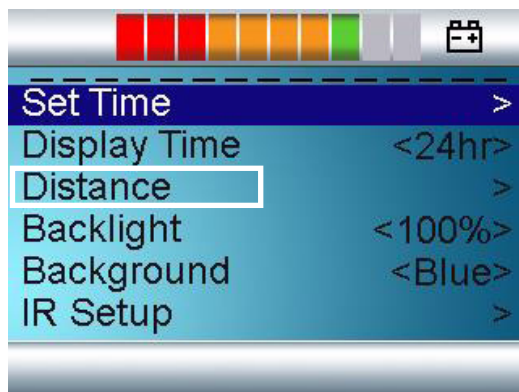

Total Distance viser antal km stolen har kjørt med nåværende elektronikk.

Trip Distance viser hvor langt stolen har kjørt siden seneste nullstilling av måleren.

I menyen Display Distance kan man velge om det skal være Totale Distance eller Trip Distance som vises på displayen med kjøring

Menyen Clear Trip Distance nullstiller kilometertelleren så neste kjøring begynner på 0 km.

Exit lagrer innstillingene og går tilbake til forrige meny.

Innstilling av bakgrunnslys

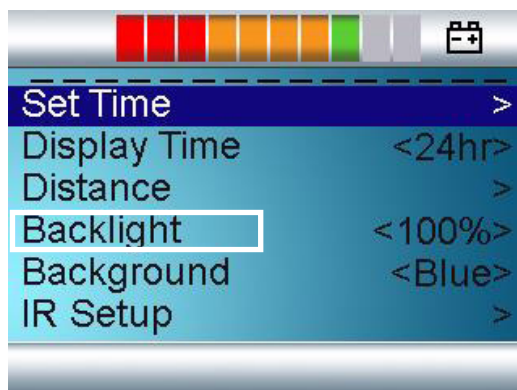

Bakgrunnslyset justeres gjennom å føre joysticken til høyre/venstre. Det kan justeres mellom 0% og 100% med 10% i intervallet.

Innstilling av bakgrunn

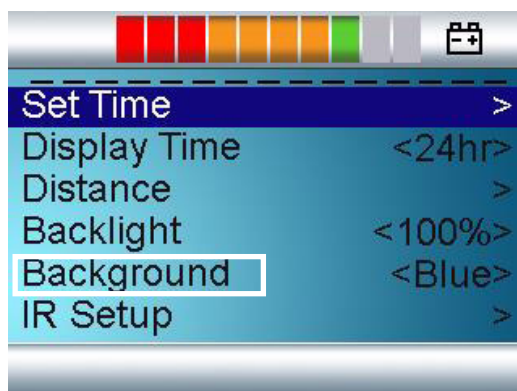

Standardinnstilling ved leveranse er blå bakgrunn. Ved dager med mye sol kan det være en fordel å bytte farge til hvit.

Mulighetene er: Blue (Blå), White (Hvit), Auto.

Valg av Blue (blå) betyr at bakgrunnen er blå i alle profiler. Valg av White (Hvit) betyr at bakgrunnen er hvit i alle profiler. Valg av Auto betyr at bakgrunnen styres av parameteren Background. Denne kan programmeres til ulike profiler, for eksempel Blue (blå) ved bruk innendørs og White (hvit) til profilen for utendørs.

Infrarød







For fullstendig informasjon om hvordan man oppretter, tar bort og bruker infrarød (IR Setup), menyer og funksjoner, vennligst ta kontakt med leverandøren av produktet, Minicrosser AB.

Exit

Forlatt settings (Innstillinger) og gå tilbake til normal bruk ved å velge Exit.

Innstilling av sete og beinstøtte

Slå på joysticken og trykk på menyknappen (Mode) til ikonet med den ønskede funksjonen vises på skjermen. Bruk deretter joysticken til å justere til ønsket posisjon.

Funksjon	Ikon
Tiltsfunksjon	
Ryggvinkel	
Seteheis	
Venstre benstøtte	
Høyre benstøtte	
Benstøtter begge	

Kun de tilgjengelige innstillingene blir vist.

Selvhjelpguide

Om et systemfeil viser seg er det mulighet at selv identifisere ved feilen kommer av, gjennom å se på listen nedenfor for antal LED som blinker. Gjør det gjerne før du kontakter en tekniker.

LED	Betydning
1 LED	Batteriene trenger lading, eller det er dårlig tilkobling til et batteri. Hvis tilkoblingen er god, prøv å laste. Ellers, kontakt teknikeren.
2 LED	Dårlig tilkobling til venstre motor. Kontakt kvalifisert tekniker (HMC eller terapeut).
3 LED	Kortslutning i det elektriske systemet fra venstre motor til batteri. Kontakt kvalifisert tekniker (HMC eller terapeut).
4 LED	Dårlig tilkobling til høyre motor. Kontakt kvalifisert tekniker (HMC eller terapeut).
5 LED	Kortslutning i det elektriske systemet fra høyre motor til batteri. Kontakt kvalifisert tekniker (HMC eller terapeut).
6 LED	El-rullestolen hindres i å kjøre på grunn av et eksternt signal. Eksakt hva det er, er avhengig av hvilken stol du har. Ta kontakt med en tekniker.
7 LED	Joystickfeil. Joysticken skal være i midten når systemet startes.
8 LED	Feil i kontrollsystemet. Kontakt kvalifisert tekniker (HMC eller terapeut).
9 LED	Dårlig forbindelse til parkeringsbrems. Kontakt kvalifisert tekniker (HMC eller terapeut).
10 LED	En for høy spenning er lagt til i stolens kontroll system.
7 LED+ S	En kommunikasjonfeil. Kontroller at kabelen til joysticken sitter ordentlig i, og at den ikke er skadd på noe vis.

Sikkerhetskontroll

Daglig sikkerhetskontroll:

Det elektroniske systemet har en innebygget sikkerhetskontroll som utføres opptil 100 ganger i minuttet. I tillegg til denne kontrollen skal følgende kontrolleres regelmessig:

- Slå elektronikken av (ingen lys i displayet)
- Se om joysticken er bøyd
- Se om joysticken på andre måter er skadet
- Se om joysticken går tilbake til midtstilling når man slipper den

Hvis det konstateres problemer under denne kontrollen, kontaktes en kvalifisert tekniker før stolen tas i bruk igjen.

Ukentlig sikkerhetskontroll

Parkeringsbrems: Skal testes på et flatt underlag med minst en meter fri plass rundt stolen.

- Start stolen og før joysticken langsomt fremover til det høres et klikk. Stolen kan begynne å bevege seg i denne stillingen.
- Slipp straks joysticken og lytt etter klikkelyden som skal komme før det har gått et sekund.

Gjentas i alle kjøreretninger!

- Kontroller at gummiskallet omkring joysticken er hel. Det er viktig for å forhindre at det kommer fukt inn til elektronikken.
- Kontroller at styreboksen er forsvarlig skrudd fast.

Hvis det konstateres problemer under denne kontrollen, kontaktes en kvalifisert tekniker før stolen tas i bruk igjen.

Månedlig kontroll

Kontroller minst en gang i måneden at dekktrykket er korrekt. Det skal være 35 psi / 2,4 bar.

Service kontroll:



MC 1104 er sikkerhetsmessig beregnet for bruk i minst 10 år, men maksimalt 5000 timer, såfremt den gjennomgår service- og sikkerhetskontroll hvert tredje år, tilsvarende ca. 500 driftstimer. Service skal enten gjøres hos Medema Norge AS eller på et autorisert verksted.

VIKTIG: Av sikkerhetsmessige hensyn er det svært viktig at intervall for service- og sikkerhetskontroll overholdes for å minimere faren for bremsesvikt og kortslutninger i ledninger som kan føre til varmeutvikling og brann.

Programmering



Elektronikken er programmerbar, så rullestolens kjøreegenskaper kan optimeres til forskjellige brukere. Dette kan kun utføres av personer som er opplært i styresystemer. Feil endring i parameter kan føre til at stolens kjøreegenskaper blir farlige for brukeren.

Serienummer

På alle rullestoler er det et serienummerskilt med produksjonsår, -måned og serienummer. Det samme serienummeret finnes også på forsiden av bruksanvisningen.

Oppgi dette nummeret ved henvendelse om service, reservedeler osv.

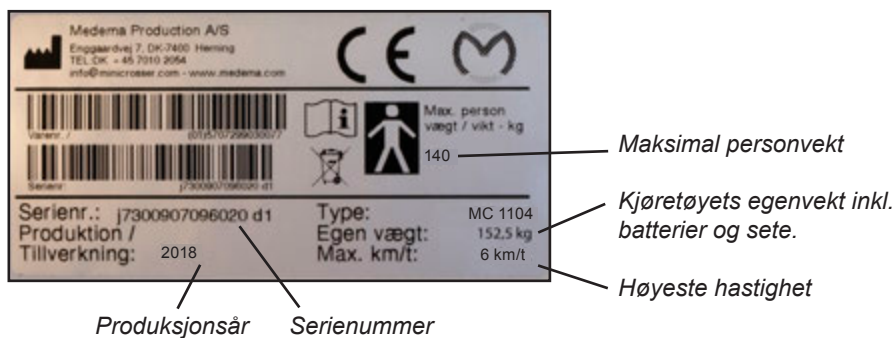

Serienummerskiltets plassering på kjøretøyet.

Kjøring med MC 1104

MC 1104 er et moderne hjelpemiddel som er utviklet for å hjelpe deg å få størst mulig bevegelsesfrihet.

Før du setter deg inn i eller forlater kjøretøyet, skal du kontrollere:

- at rullestolen er slått av.
- at rullestolen er frikoblet.
- at rullestolen og setet du skal flytte deg til, står stabilt.
- at du ikke legger hele kroppsvekten på fotstøttene. Ellers kan stolen tippe frem.

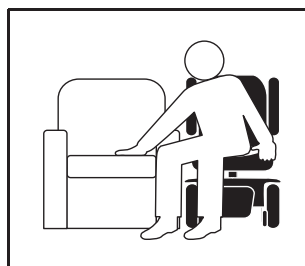

Før du tar i bruk MC 1104, skal alle tenkelige, daglige situasjoner testes:

- oppover-/nedoverkjøring
- kjøring i ujevnt terreng
- kjøring i skrått terreng

Dette bør gjøres i samarbeid med terapeut eller annen helper.



Advarsel!

Setet bør ALLTID være i nedsenket posisjon når du kjører på ujevnt underlag, skråninger eller oppover-/nedoverkjøring. Jo høyere setet er hevet, jo mer ustabil blir stolen.

Armer og ben

Under kjøring skal armene være plassert på armlenene og føttene på fotstøttene.

Kabler og ledninger

Vær alltid oppmerksom på at kabler og ledninger fra f.eks. joystick skal være festet med strips.

Forsering av høydeforskjeller

Forsøk aldri å forsere forhøyninger og kantstein som er høyere enn 7 cm. Og da alltid rett på, slik at for- og bakhjul alltid beveger seg i en rett linje. (Se under.) Det forminsker muligheten for overstyring.



Fig. 1



Fig. 2



Fig. 3



Fig. 4

Kjøring i bakke

Ved kjøring i bakke er det viktig å holde rullestolen i bevegelse hele tiden. Hvis det blir nødvendig å stoppe, skal rullestolen startes langsomt igjen.

Ved kjøring i nedoverbakke skal det gjøres så langsomt som mulig.

Hvis MC 1104 kjører for fort, kan den stanses ved å slippe joysticken helt. Trykk forsiktig joysticken frem igjen og fortsett forsiktig resten av veien ned bakken.



Vær oppmerksom på at stoppelengden kan være vesentlig lengre i nedoverbakke enn på plant underlag.

10 gode råd om kjøring med MC 1104

- Sett ned farten ved kjøring rundt i sving og ved kjøring i nedoverbakke.
- Sett ned farten ved kjøring i stigninger. Maks. stigning: $6^\circ = 10\%$
- Sett ned farten ved kjøring i skråninger med sidehelling. Maks. sidehelling: 6°
- Unngå parkering på snø og is.
- Parker alltid på et plant (flatt) sted.
- Unngå kjøring i terreng.
- Unngå å kjøre på isglatte kjørebaneer eller glatte overflater (f.eks. snø eller nyslått gress).
- Unngå å forsere kantstein høyere enn 7 cm.
- Unngå å kjøre skrått opp og ned over kantstein. Risiko for å velte
- Skal ikke brukes til å trekke vogner o.l.

Merk!



Snakk med lege hvis du tar medisin som kan påvirke evnen til å føre motoriserte kjøretøy.

Det er ikke tillatt å kjøre MC 1104 i påvirket tilstand. Det gjelder både medisin og alkohol.

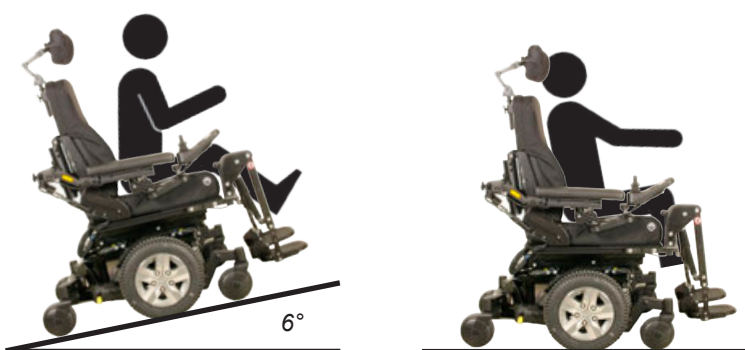

Kjøring på offentlig vei

Når du kjører på offentlig vei, fortau, sykkelsti, fotgjengerovergang, gågate, parkeringsplass, handlesenter osv. skal du være svært oppmerksom på å tilpasse hastighet og avstand til medtrafikanter. Opp til 10 km/t skal du følge trafikkreglene som gjelder for gående.



Merk!

Som hovedregel kan du gå ut fra at andre trafikanter ikke ser deg når du sitter på MC 1104. Vær derfor oppmerksom og vent til veien er fri for andre trafikanter før du krysser veien.



Kjøring i trapper/rulletrapper

Stolen er ikke beregnet til det, og det kan forårsake store skader på deg selv og andre.



Elektromagnetisk kompatibilitet (EMC)

MC 1104 oppfyller de kravene som stilles til å bruke rullestolen i et miljø med elektromagnetisk støy. Det kan likevel forekomme sjeldne tilfeller der elektromagnetisk støy kan påvirke MC 1104. Dette kan gjelde radio- og TV-stasjoner og amatør radiosendere.



Hvis det mot formodning allikevel skulle inntreffe uønskede bevegelser med rullestolen eller om bremsene frigjøres skal man slå av rullestolen så fort det er trygt å gjøre det. Under visse omstendigheter kan rullestolen utløse en butikkalarm.

Styresystemer er testet og oppfyller kravene iht. ISO7176/14 og EN12184

Bremser

MC 1104 er utstyrt med to sett bremser: motorbremse og parkeringsbremse.

Motorbremsing:

Ved kjøring i nedoverbakke bremser MC 1104s styreenhet slik at motoren bremser.

Parkeringsbremse:

Når kjøretøyet står stille og joysticken ikke berøres, aktiveres automatisk en magnetbremse på hver drivenhet. Ved kjøring frigjøres først magnetbremsen, hvorpå MC 1104 kan kjøres med joystick som tidligere beskrevet.



Merk!

MC 1104 skal ALDRI bremses ved å trykke på I/O-knappen under kjøring. Da slår magnetbremsen til med en voldsom oppbremsing som kan føre til at rullestolen velter.

Frikobling:



MC 1104 er utstyrt med to frikoblingshåndtak. Ett på hver side av kjøretøyet.



Frikobling skal ALLTID gjøres på begge sider.



Advarsel!

Når rullestolen er frikoblet, er bremsesystemet satt ut av drift. Innen en bruker forlates ubevoktet eller forsøker kjøre elrullestolen, sjekk at håndtaket for frikobling er låst, det vil si at det er på så at man ikke kan få elrullestolen i rulling ved å dytte den.

IKKE foreta frikobling i skrått terreng. Dette kan føre til alvorlige personskader og materielle skader.



Normal posisjon for kjøring - skjøvet opp



Posisjon for frikobling - skjøvet ned

Sikringer

På venstre side, bak setet på MC 1104 er det en automatsikring som beskytter batterikretsen.

Denne sikringen er hvit. Hvis den hopper opp, kan man etter noen minutter trykke den ned igjen. Hvis det samme skjer igjen umiddelbart, bør man kontakte autorisert forhandler.

Auto sikringen kan også trekkes ut for å bryte strømmen. Vær oppmerksom på at du bør trekke ganske hardt.

Det er ingen andre sikringer som skal skiftes.

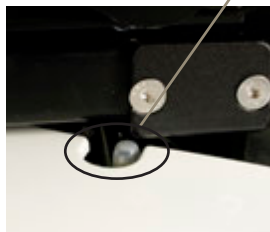

Her finner du automatsikringen.

Batterier

Batteriindikatoren viser hvor mye strøm som er til rådighet for rullestolen.

- Rødt, gult og grønt lys viser at batteriene er fulladet.
- Rødt og gult viser at batteriene bør lades snarest.
- Rødt viser at batteriene må lades snarest mulig, ellers stanser rullestolen.

Batteriene på MC 1104 bør lades når kjøretøyet ikke er i bruk. Dette vil forlenge batterienes levetid.

MC 1104 leveres med lukkede, vedlikeholdsfrie batterier som normalt ikke gir gassutvikling og ikke krever etterfylling med vann.



Merk!

Åpne batterier må **ALDRI** monteres i MC 1104.

Hvis ladingen gjøres utendørs, skal det brukes en tett lader uten vifte.

Bruk bare ladere som er beregnet til lading av tette, vedlikeholdsfrie GEL-batterier.

Maksimal ladestrøm er 12 A.

Ladekabelen må **IKKE** forlenges.

Nye batterier kan kjøpes hos Medema Norge AS.

Avhending av batterier

Brukte batterier skal leveres til leverandøren eller en miljøstasjon.

Vær forsiktig ved håndtering av batterier som lekker, siden de inneholder etsende syre bundet i en geleaktig masse.

INFO: Nye batterier kan kjøpes hos Medema Norge AS.

Lading

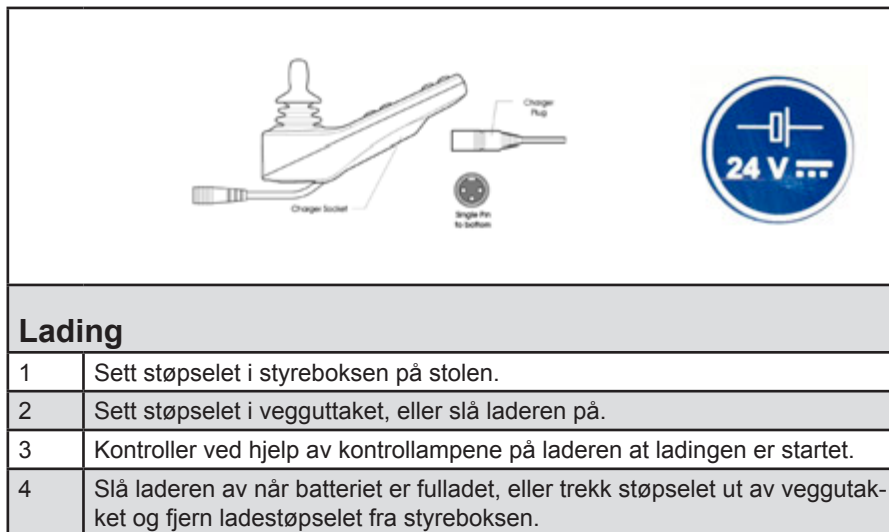

Batteriindikatoren på selve kjøretøyet vil etter kort tids lading vise "full". Men batteriene er ikke fulladet før indikatoren på LADEREN lyser grønt.

Merk!

Nye batterier oppnår full kapasitet først etter ca. 20 utladinger/ ladinger.

Vær oppmerksom på at batterienes kapasitet avtar med tiden og ved lave temperaturer. Batterikapasiteten ved -10 °C er halvparten av kapasiteten ved +20 °C.

Hvis MC 1104 ikke skal brukes over lengre tid, er det tilstrekkelig å lade den én gang i måneden.

Merk!



Laderen skal IKKE stå på setet under selve ladingen.

Lading mens kjøretøyet er slått på

- Under lading vil batteriindikatoren blinke.
- Etter lading vil batteriindikatoren blinke i ca. 1 min etter at ladestøpselet er tatt ut.

Vanlig vedlikehold

Hvis styreenheten blir skitnet til av matvarer eller annet, bør den tørkes av med en fuktig klut.

Rengjøring av MC 1104 skal kun gjøres med en fuktig klut.



Merk!

Bruk av høytrykksspyler eller vannslange kan skade elektronikken i kjøretøyet.

Serviceintervall

MC 1104 er konstruert slik at den krever minimalt vedlikehold.

Vi anbefaler imidlertid å levere den inn til årlig kontroll hos forhandler.



VIKTIG: Av sikkerhetsmessige hensyn er det svært viktig at intervall for service- og sikkerhetskontroll overholdes for å minimere faren for bremsesvikt og kortslutninger i ledninger som kan føre til varmeutvikling og brann.

(Ytterligere informasjon i Servicemanualen.)

Forsikring

Med en MC 1104 med maks. hastighet på 10 km/t er man i lovens forstand en fotgjenger, og der kreves derfor ingen særskilt forsikring.

De fleste innbo-/villaforsikringer gjelder som ansvarsforsikring og dermed er også brukere av MC 1104 omfattet av denne typen forsikringer.

Vi anbefaler at brukeren tar kontakt med forsikrings-selskapet ved levering av kjøretøyet. Ved privatkjøp må eventuell kaskoforsikring tegnes separat.

Oppbevaring

Oppbevaring og lading bør skje under tak, helst ved temperatur over 0 °C.



Merk!

Laderen skal stå tørt, men må ikke tildekkes under bruk.

Når den blir stående over lengre tid uten å bli brukt, anbefaler vi å koble fra strømmen gjennom å dra ut den automatiske sikringen. MC 1124 dekkes over så den beskyttes mot støv, regn og sollys.

Når stolen skal tas i bruk igjen sett i den automatiske sikringen gjennom å trykke den på plass. Lad batteriene fullt og kontroller samtlige funksjoner.

Transport i bil

MC1104 er ikke designet for å bli brukt som sete i kjøretøy. den må transporteres og sikres som vanlig last i varerom på bilen.

For å løfte stolen, bruk svinghjulene foran og bak. unngå å løfte den med å holde i setet eller deksler.



Transport i fly

Hvis MC 1104 skal transporteres med fly, krever flyselskapene:

- at batteriene er flygodkjente.
- at luften er sluppet ut av dekkene.
- at batteriledningene er fjernet (ikke alltid, men ofte).

Hovedbryter kan monteres (ekstrautstyr).

Batterierklæring til bruk ved flytransport finner du på Mini Crossers hjemmeside:

<http://www.medema.no/service.asp>

Sleping

Hvis du skulle være uheldig å få motorstopp, kan MC 1104 slepes eller skyves. MC 1104 skal alltid være avslått og frikoblet under sleping. Se avsnitt om Bremseser.

Ved sleping av MC 1104 festes et tau foran. Slep ikke fortere enn 5 km/t. Rullestolen genererer strøm under sleping fordi motoren fungerer som en dynamo. Hvis kjøretøyet slepes i over 5 km/t, er det fare for at motoren genererer så mye strøm at rullestolen blir skadet, og i verste fall tar fyr.

Utskiftning av drivhjul

MC 1104 skal være AVSLÅTT før du begynner.



Løft MC 1104 opp på en trekloss, slik at hjulene ikke er i kontakt med gulvet/underlaget.

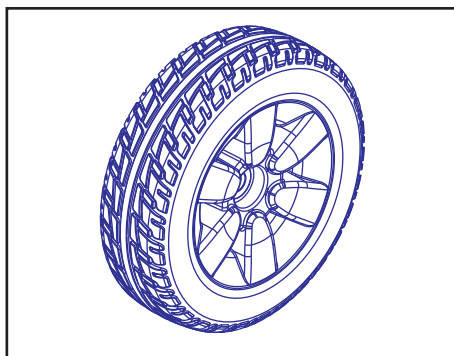

Den midterste mutter løsnes og tas ut.

Montering i omvendt rekkefølge.

OBS!
Alle skruer er sikret med locktite 2400 blå.

Utskifting av svinghjulet

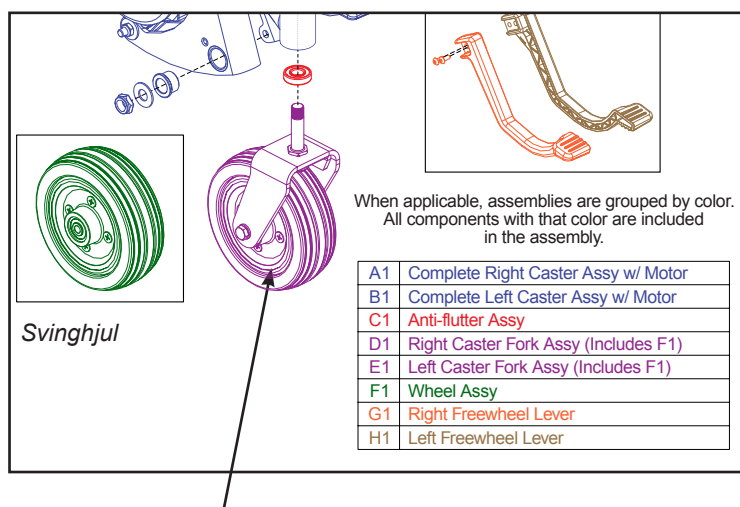

Den midterste mutter løsnes og tas ut. Fjern skruen som går gjennom hjulakselen.

Montering i omvendt rekkefølge.

OBS!
Alle skruer er sikret med locktite 2400 blå.

Utskiftning av Anti-tip hjul

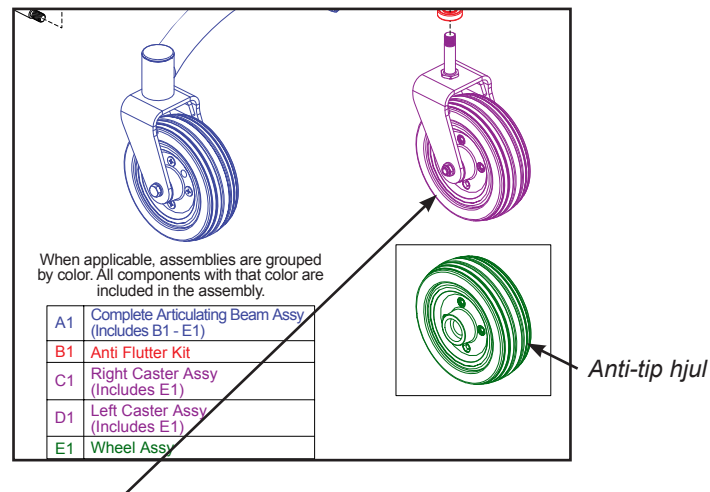

Den midterste mutter løsnes og tas ut. Fjern skruen som går gjennom hjulakselen.

Montering i omvendt rekkefølge.

OBS!

Alle skruer er sikret med locktite 2400 blå.

Utskifting av batteri

Slå alltid av strømmen på MC 1104 før du begynner demonteringen.

- Heis seteløften opp
- Ta av dekselet som er festet med klips
- Vend de gule knappene for å fjerne batterideskselet.
- Skru av batteripolene
- Nå kan du fjerne batteriene

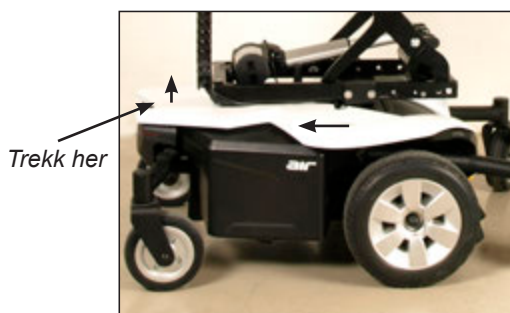

Dekselet kan tas av uten bruk av verktøy. trekk forsiktig opp dekselet, start bak.



Vri de gule knappene for å fjerne batterideskselet.



Løsne batteristroppen og ta av batteriplugg.

Demonter skruene på batteripolene og bytt batterier.

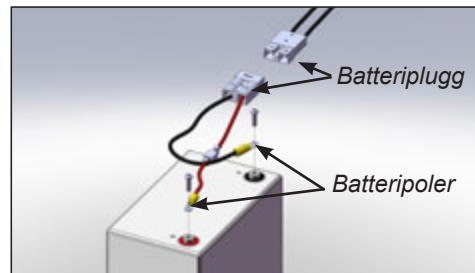

Monter det nye batteriet i omvendt rekkefølge.

Lys

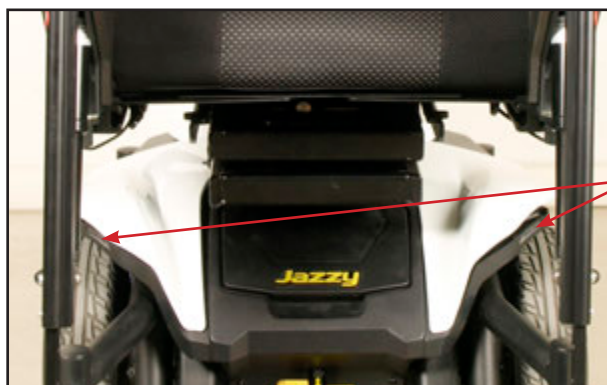

MC1104 er utstyrt med små led lys.

Led lys i front

Røde led lys bak



Hoftebelte



Hoftebelte

Om nødvendig kan du montere hoftebeltet eller H-belte på MC 1104.

Kontakt nærmeste forhandler, eller Medema AS. Kontaktinformasjon er tilgjengelig på side 2.

Veskekrok

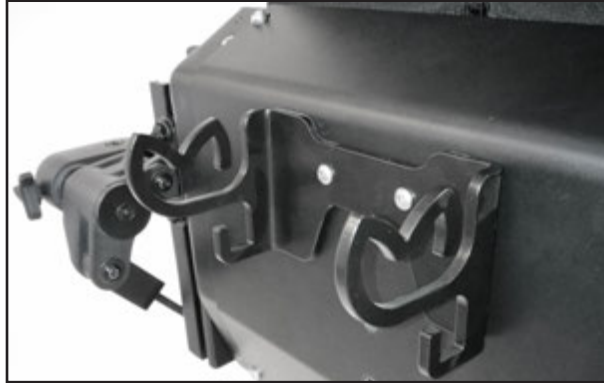

Bak på seteryggen kan det monteres en veskekrok, hvor man kan henge en sekk eller handlepose e,l.

veskekrok er ekstrautstyr. Kontakt nærmeste forhandler, eller Medema AS. Kontaktinformasjon er tilgjengelig på side 2.

Fotplate/fotstøtte

Alle fotstøtter er konstruert for å være trygge å bruke for minst 10 år.

Manuell, sentral fotplate



Fotplaten kan justeres frem/tilbake. Dette gjøres ved å løsne de to viste skruene på begge sider.

HUSK å etterstramme på begge sider.

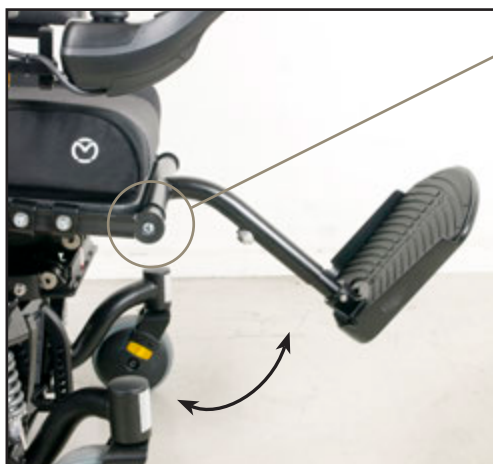

For å justere fotplaten slik at vinkelen passer til beina, skal de viste skruene løsnes. Deretter kan man justere fotplaten.

HUSK å skru skruene ordentlig fast igjen.



Justering av vinkelen på selve fotplaten gjøres ved at pinolskruen under fotplaten justeres.

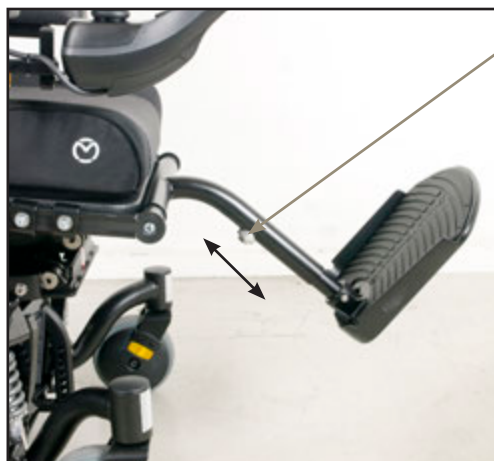

For å justere selve fotplaten opp og ned skal de viste skruene løsnes. Deretter kan man justere fotplaten til ønsket høyde.

HUSK å skru skruene ordentlig fast igjen.

Elektrisk, sentral fotstøtte



Fotplaten kan justeres frem/tilbake. Dette gjøres ved å løsne de to viste skruene på begge sider.

HUSK å etterstramme på begge sider.



Sentrering av fotplate:
Løsne skruer på begge sider - sentrer og spenn fast igjen.

Leggputer justeres ved å løsne disse skruene. Juster og spenn fast igjen.

Vinkelen på fotplaten justeres ved å skru på pinolskruen her.





Regulering av lengde
Slå over på innstilling av setefunksjoner ved å trykke på opp/ned knappen.

Bytte mellom de ulike innstillingene med funksjonstasten.

Ikonet for venstre benstøtte blinker. Før joysticken opp/ned for å regulere lengden.

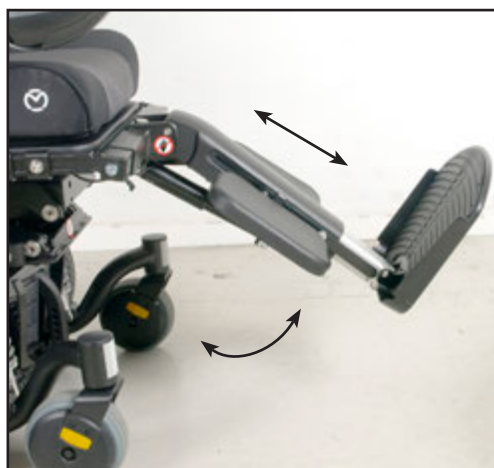

For å justere vinkelen:
Ikonet for høyre benstøtte blinker. Før joysticken opp/ned for å justere vinkelen.

Justere begge deler samtidig: Før joysticken til høyre helt til begge ikoner for benstøtte blinker. Før joysticken opp/ned for å justere.

Merk!

Ved bruk av den elektriske, sentrale fotplaten skal man være oppmerksom på at det er klemfare 4 plasser når fotplaten kjøres frem og tilbake. Se bildet under.



Manuelle fotstøtter



Fotstøttene kan justeres frem/tilbake. Løsne først de to skruene som vises på bildet.

HUSK å etterstramme skruene igjen.

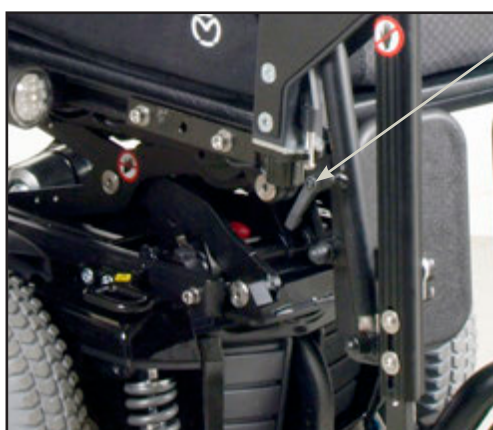

For å justere vinklen , skal låsen løsnes, og vinklen kan justeres. Lås så igjen.



For å justere selve fotstøttene opp/ned skal skruene løsnes, og fotstøttene kan justeres.





Fotstøttene kan svinges til siden.

Dette gjøres ved å trykke på vist sted med fingeren. Uten å bruke verktøy.



Leggstøttene kan justeres opp og ned og vinkelen. Dette gjøres ved å løsne de to viste skruer.

Elektriske fotstøtter



Fotstøttene kan justeres frem/tilbake. Løsne først de to skruene som vises på bildet.

HUSK å etterstramme skruene igjen.



Justering av høyde og vinkel via joystick:

Skift til innstilling av sete-funksjoner ved å trykke på opp/ned knappen.

Bytte mellom de ulike innstillingene med funksjonstasten.



Ikonet for venstre benstøtte blinker, og kan nå justeres ved å føre joysticken opp/ned.

Skift til høyre med funksjonstasten.

Hvis begge ikoner blinker samtidig, kan benstøttene justeres samtidig.

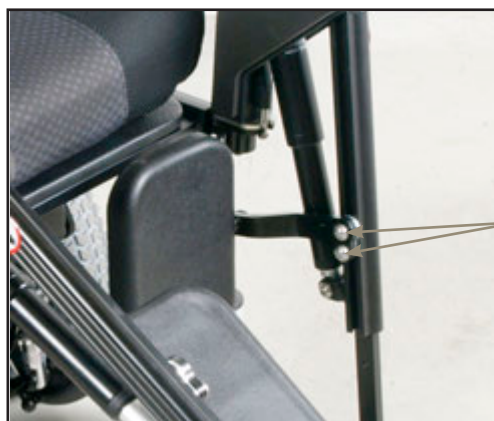

Leggputene justeres ved å løsne disse skruene. Husk å etterstramme etter endt justering.



Trykk på dette utløserhåndtaket og sving beinstøtten til siden.

I denne posisjonen kan beinstøtten løftes av.

Merk!

Det er ingen ledninger som skal fjernes.



Høyden kan justeres manuelt ved å løsne på disse skruene, justere og stramme til igjen.

Vinkelen på fotplatene kan justeres manuelt ved å løsne på denne skruen, justere og stramme til igjen.

Elektrisk central fodstøtte - med delt fodplade

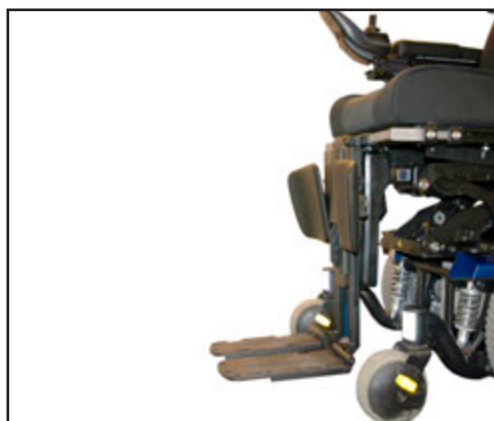

Normal start posisjon.

Benstøtte i lodrett posisjon (Nede).

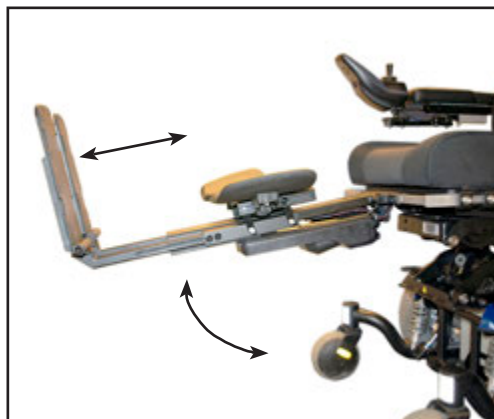

Fra start posisjon til øverste posisjon, vil benstøtte svinge 80° opp og automatisk kjøre ut i ytterposisjon 185 mm i hele benlengde kompenseringen.



Leggputer i 2 forskjellige størrelser.



Justerbare legg puter:
Innerste posisjon.



Justerbare legg puter:
Ytterste posisjon.

Forskjell på innerste til yt-
terste posisjon er 50 mm.

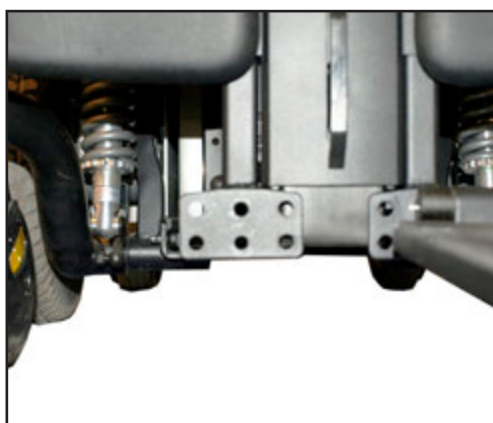

Hull bilde.
Fotplaten kan flyttes 25
mm, 2 ganger på hver
side. totalt 50 mm.

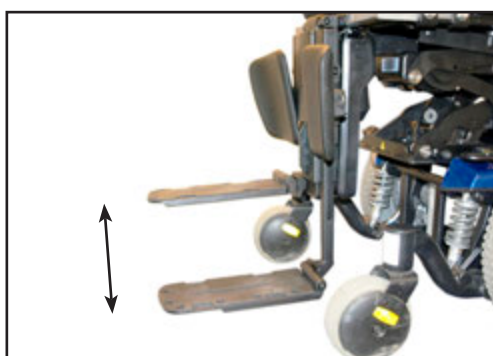

Høyre og venstre fotplate
kan høydejusteres indivi-
duelt total 160 mm.



Fotplaterne er her instilt identiske i øverste posisjon.

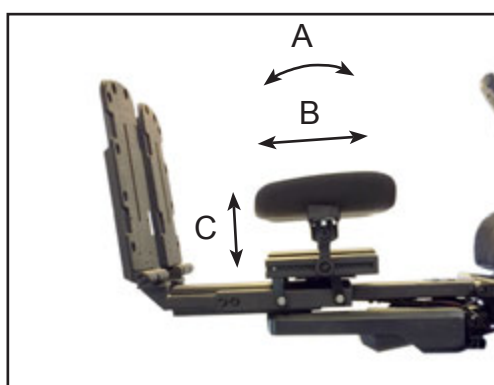

Legg putene kan justeres i 3 retninger.
A-Vinkel
B-130 mm
C-50 mm



Fotplatene kan justeres i vinkel individuelt, bruk skruen som vist på neste bilde.

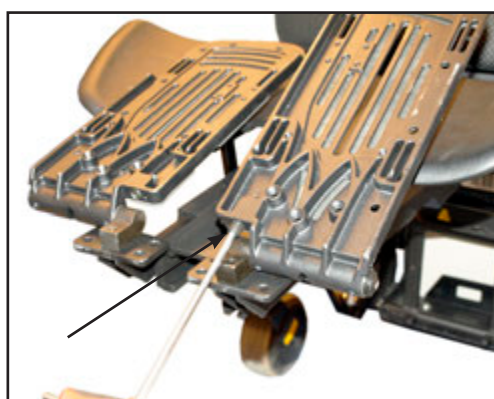

Justerings skruer for innstilling av fotplatens vinkel.



Fotplate:
Venstre og høyre.



Fotplate med:
Bredde utvidelse.



Fotplate med:
Lengde utvidelse.



Fotplate med:
Bredde og lengde utvidelse.

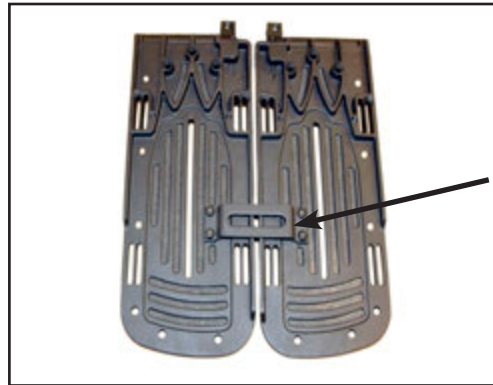

Sammenkobling av fotplate:

Høyre og venstre fotplate kan skrues sammen med en brakett så fotplatene fungerer som en hel fotplate.

Innstilling av Spinalus-rygg



Enkel tilgang til justering gjennom de fire store glidelåsene.



Spinalus rygg 30 cm og 35 cm. Ingen justeringsmuligheter.

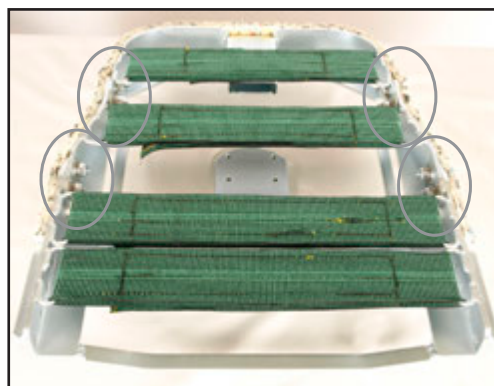

Spinalus 40 cm lav. Kan justeres på to steder.

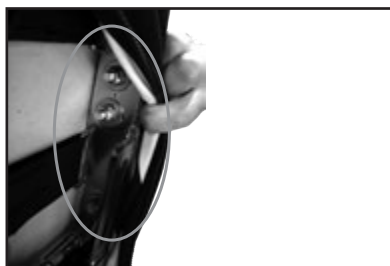

Åpne glidelåsen og finn justerings-skrue.



Fig. 1

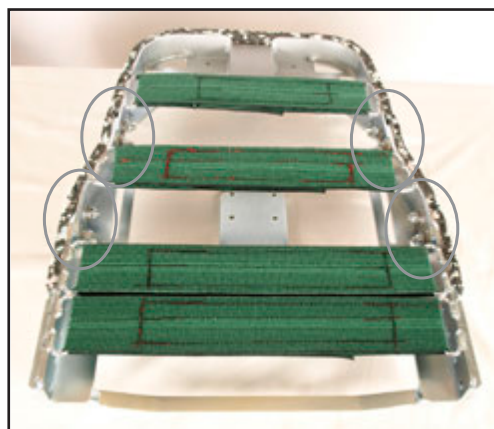

Spinalus 40 cm høy. Kan justeres på to steder.

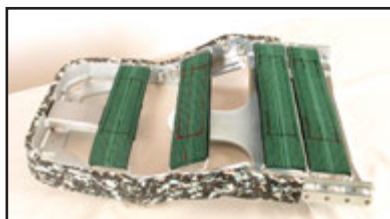

Fig. 2

Fig 1 og 2 viser Spinalus-ryggen i forskjellige stillinger.

Spinalis-2 innstillinger



Innstilling av rygg høyde



Ryggen kan justeres opp og ned i flere seksjoner.

Sprekkryggen (ryggens øvre del) monteres fra fabrikken i øverste hullet. Den kan justeres ned et hull, 30 mm.

Ryggdelen er fra fabrikken montert i det mellomste hullet. Den kan herifra justeres opp eller ned med 25mm hver vei.

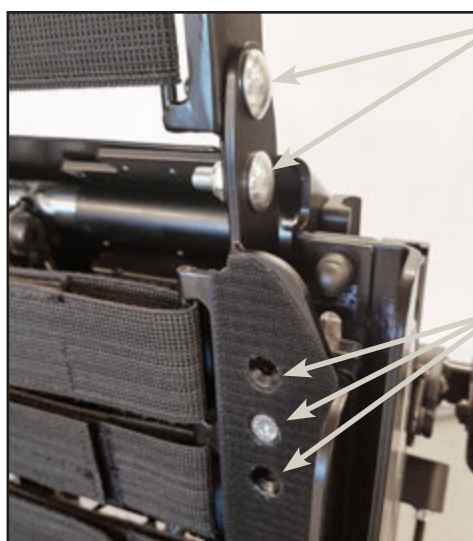

Justeringshull for sprekkryggen.

Verktøy: Polygon nøkkel
13 mm

Justeringshull for ryggdelen.

Verktøy: Torx T30

Trinnløs justering av setedybde



Sittdjupet kan justeras stegløst från 35 till 55 cm.

Sett till ryggens oppbyggnad har regleringen av sittdjupet ingen påverkan på den övriga geometrin i ryggen.

Bak på ryggdynan finns

ett blixtlås som öppnas, varefter den övre delen av ryggdynan krängs av från ryggramen.

Ryggdynan sitter fast med kardborre mot ryggramen så det är därefter bara att dra av den resten av vägen.



Sittdynan sitter fast med kardborre mot plansitsen, så det är enkelt att lyfta av dynan och avlägsna den.

Ryggen är förankrad med två skruvar på varje sida.

Lossa de båda skruvarna på vardera sida.

Verktøy: polygonnyckel 13 mm

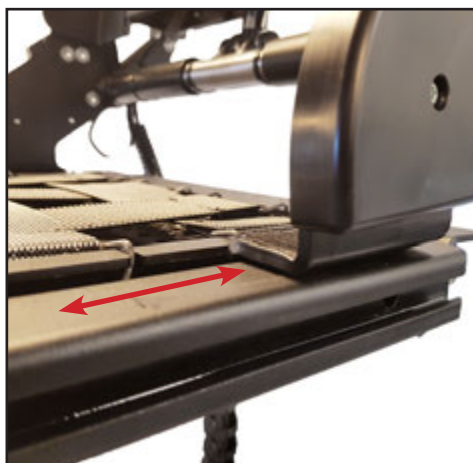

Ryggen kan nå skyves fremover / tilbake til ønsket posisjon.



Høydejustering av armstøtte.



Armlene løper i en skinne og kan justeres trinnløst opp / ned. For å justere skal tre skruer løsnes. Etter justering stram skruene igjen.

Skruer som skal løsnes.

Verktøy: polygonnyckel 13 mm

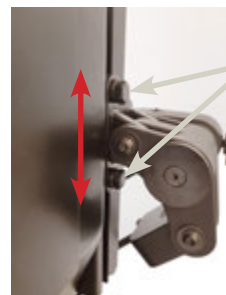

Skruer som skal løsnes.

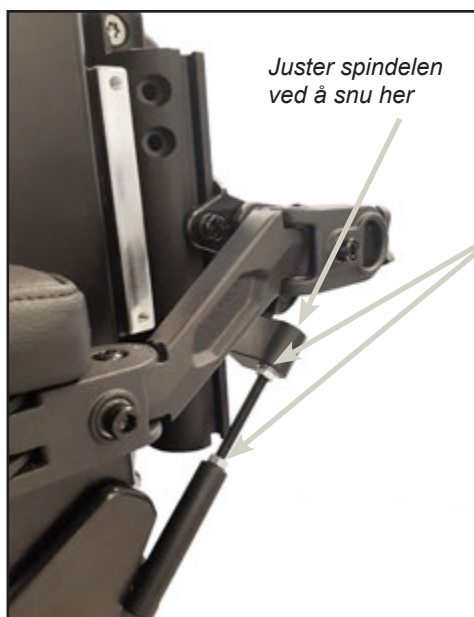

Juster spindelen ved å snu her

Når armstøtten justeres opp/ned i skinnen påvirkes armstøttens vinkel.

Juster vinkelen gjennom å:

- Løsne de to kontramutterne.
- Justere spindelen gjennom å skru fra over.
- Dra til kontramutterne igjen.

Verktøy:
polygonnyckel 12 mm
unbrakonøkkel 6 mm

Vinkeljustering av armstøtte i ledd en



Armstøtten har to ledd som kan vris rundt. Vi kaller leddene den første og den andre leddet.

Det andre leddet.

Det første leddet.

Verktøy: unbrakonøkkel 6 mm



Ved å vri skruvene enten den ene eller andre veien, vinkles armen ut/inn

Vinkelens sentrum.



Vinkeljustering av armstøtten i ledd to



Sett verktøyet i det andre leddet og armstøtten vinkles fra det ytterste leddet.

Verktøy: unbrakonøkkel 6 mm



Vinkelens sentrum.

Ved å vri skruene enten den ene eller andre veien, vinkles armstøtten ut/inn

OBS!
Når armstøtten vinkles inn-over vil det ved et tidspunkt slå borti setet.



Vinkelens sentrum.

Justering av armstøttepute

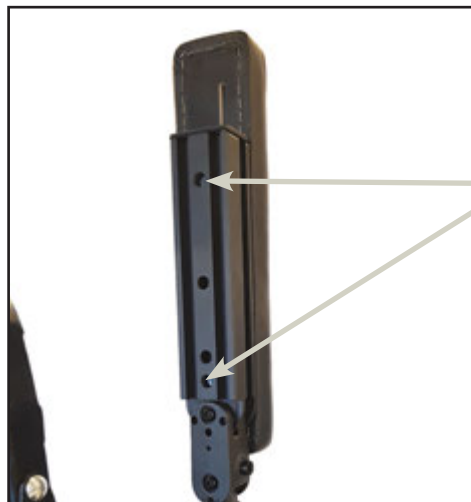

Armstøtte pute kan justeres frem/tilbake på armstøtten.

- Brett opp armlenet
- Løsne de to skruene
- Juster armstøtten
- Stram skruene igjen

Verktøy: Torx T25

Demontering av armstøtten



Armstøtte sitter fast med fingerskruer.

Løsne fingerskruene.

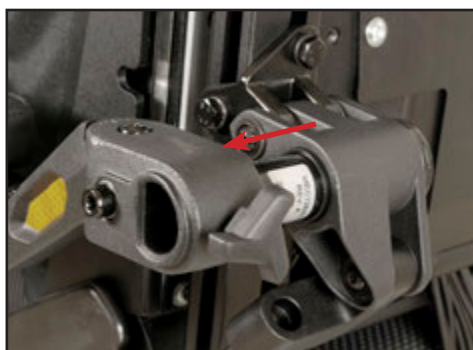

Armstøtten kan nå tas av. Monter tilbake armstøtten gjennom å følge anvisningene i motsatt rekkefølge.



Breddejustering av setet.



Spinalis-2 setesystem er en modulbart sete fra 40 til 55 cm i setebredde, med steg i 5 cm.

Ved bytte fra en setebredde til en annen, trenger man bare å bytte sittedyne og ryggdyne.

Under seteputen og bak ryggputen er det gjort sånn

at man kan justere for optimal sittekomfort og til de ulike setebreddene. Den øverste delen av ryggen (sprekkryggen) kan vinkles frem og tilbake.

Ryggen har en justerbar dynamisk rygg som betyr at ryggen går ned mens ryggen vinkles bakover, det vil si en glidende funksjon som kompenserer for posisjonendring og reduksjon av glidning.

Armstøtten følger ryggen og har også en dynamisk bevegelse som holder dem parallelle når ryggen er vinklet. Armstøtte finnes i mange forskjellige lengder og kan justeres trinnløst og tilbake.

Setedybden kan justeres trinnløst fra 35 til 55 cm. Ryggens oppbygning har justeringen av setedybden ingen effekt på den andre geometrien på ryggen.

Kontakt dit hjelpemiddelsentral eller autorisert servicetekniker hvis bredden på setet skal endres. Mer informasjon kan finnes i servicehåndboken.

Dynamisk rygg justering

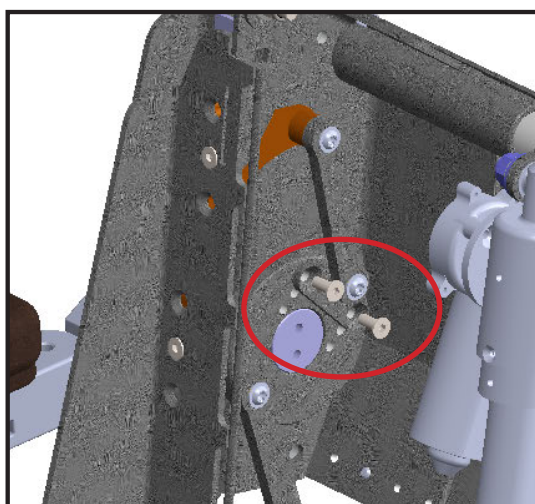

*I de ytre hullene (i bildet) lavere sete 70mm
Mellomhull 50 mm
Innerhull 30 mm*

Du kan justere hvor langt setet senkes mens ryggstøtten kjøres tilbake. De to skruene (på begge sidene) flyttes i de viste hullbildene.

OBS!



Må være samme oppsett på begge sider av setet. Jo nærmere senter de plasseres desto mindre senkes ryggen.

Justering av nakkestøtte

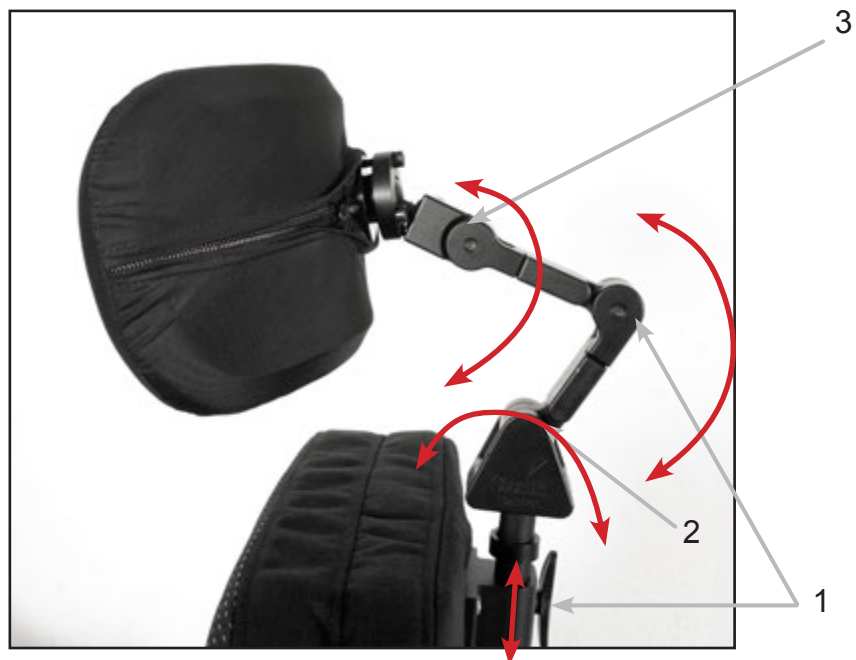

Høydejustering
Justering frem/tilbake
Vinkling av nakkestøtte

Verktøy
Unbrakonøkkel 4 mm for justering
Unbrakonøkkel 2,5 mm for lås

Utsvingbart styreboksfeste for Spinalis-2



Vårt utsvingbare styreboksfeste gir mange muligheter for å plassere joysticken for optimal individuell tilpasning.

Justering av hardhet.



Her justeres hvor lett beslaget skal gå når man fører det til siden.

Verktøy: Torx T10

Justering i armlenes dybde



Brett opp armstøtten.

To skruer holder styreboksfeste i armlenet.
Løsne skruene.

Styreboksfeste og dermed Joysticken kan nå flyttes i dybden til ønsket posisjon. Etter utført justering dra til skruene igjen.

Verktøy: Unbrakonøkkel 5 mm

Justering av joysticken



Joystick festet sitter på et kuleledd. Gjennom å løsne en av de to skruene kan joysticken vris etter ønske. Etter utført justering stram skruene igjen.



Høydejustering av joysticken



Gjennom å løsne skruvene som vises på bildet kan joysticken justeres opp/ ned, med sentrum i denne akselen.

Verktøy: Torx T30



Finn den riktige posisjonen.



Stram skruvene igjen.

Verktøy Torx T30



Denne innstillingen påvirker også hvor langt joysticken faller under armstøtten.

Bytte av joystick



Joysticken er festet til en brakett. Løsne og fjern de to skruene og demonter joysticken.

En ny joystick monteres i motsatt rekkefølge.

Husk!!
Fest kabelen igjen.

Verktøy: Unbrakonøkkel 4 mm

Flytte joysticken til motsatt armstøtte.



Løsne og ta ut de to skruene som holder fast styreboksfestet.

Demontere joysticken.



Ta bort ende stopp skinnen.

Dra ut styreboksfeste fra skinnen.

Monter joysticken i omvendt rekkefølge på det andre armstøtten.



For at styreboksfestet nå skal svinge til andre siden skal disse to skruvene byttes om.

Verktøy: Torx T25



Skruvene er ikke like lange. Den lengste skruven skal sitte lengst til høyre når styreboksfestet er montert på høyre side og lengst til venstre på det andre armstøtten.

Fest kabelen.

Justering av ION sete



Ryggvinkelen justeres ved å trekke i stroppen her. Flytte til en nystilling. Det skal klikke inn i hullene på begge sider for å være låst.

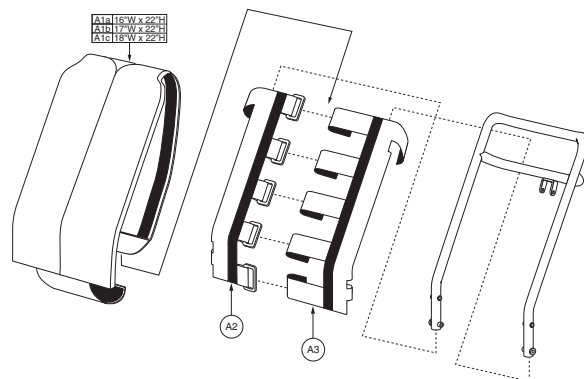

Formen på ryggen kan enkelt tilpasses med velcrobåndene i setetrekket. Ryggen kan enkelt felles ned å for transport.



Sittedjupet kan justeres fra 40-50cm, gjennom å byta infästningshål i sittramen. Sitsen kan kompletteras med el-rygg alt. gasfjäder.

Rekondisjonering

Når en MC 1104 skal gjøres klar til en ny bruker, er det viktig at følgende blir kontrollert:

- Drivaksel (rengjør, se etter lekkasje og kontroller lager)
- Dekktrykk (se tekniske data)
- Dekktilstand (se etter rifter og unormal slitasje)
- Kabler (kontroller at isoleringen på kablene er uskadet, og at ingen kabler sitter i klem, stripse løse kabler, se etter tegn på varmeskader)
- Styringsenhet m/joystick (se etter fukt, utfør funksjonstest)
- Batterier (utfør belastningstest, kontroller batteripoler og rem)
- Lader (kontroller at laderen gir riktig ladespenning/strøm)
- Sikringer (utfør funksjonstest)
- Bevegelige deler, som beinstøtter osv. (smør med syrefri olje)
- Hjul (kontroller svinghjul, tipp hjul og senterhjul, rengjør og se etter slakk)
- Bremses/frikobling (kontroller)
- Bolter og skiver (kontroller bolter/skiver på hele stolen, og kontroller at de er strammet korrekt og intakte)
- Heis og vipp (se etter brudd på ramme, heis og vipp, og kontroller at det ikke er revner eller brudd – må ikke sveises)
- Ramme (se etter revner, fjern eventuell rust, mal igjen – må ikke sveises)
- Svitsj (kontroller svitsjen som styrer hastighetsreduksjonen når heisen er aktivert)
- Tilbehør (kontroller tilbehør, manuelt og elektronisk. Eventuelt manglende fingerskruer og grep erstattes.)
- Prøvekjøring (alle funksjoner prøves i ytterstillingene, og rullestolen prøvekjøres med maks. belastning)
- Bruksanvisningen skal ligge i en plastlomme på setet.

Hvis skjermdelene har blitt matte:

- Tørk av skjermene med en fuktig klut.
- Voks med autovoks.

Ytterligere informasjon i servicemanualen.

Annex - EI-tilbake



Tekniske data

Generell informasjon:	
Total lengde - med delte beinstøtte	Min. 1130 mm / Max. 1540
Total lengde - med sentral fotstøtte	Min. 1130 mm / Max. 1540
Total lengde - uten beinstøtte	Min. 920 mm / Max. 920 mm
Total bredde	620 mm
Vekt inkl. batterier, Spinalus sete (45 cm), delte el-benstøtter, nakkestøtte, swing away og joystick.	138 kg
Vekt inkl. batterier, Spinalus sete (45 cm), benstøtte hel elektrisk voksen, nakkestøtte, swing away og joystick.	143 kg
Vekt uten batterier, sete, benstøtter, nakkestøtte, swing away og joystick.	59 kg
Vekt på tyngste del	34 kg
Hjulstørrelse: Sikkerhetshjul: de fremste Senterhjul: de minste Svinghjul: de bakerste	Ø150 mm / massive Ø250 mm / massive Ø150 mm / massive
Dekktrykk Senterhjul	35 psi / 2,4 bar
Maks. hastighet	6 km/t
Frihøyde	40 mm
Kantforsering	50 mm
Snudiameter	900 mm
Motor	2 x INLINE, (CCL: PM 802-D10L)
Maks. personvekt	140 kg
Fjæring	Ja
Statisk stabilitet alle retninger	9° = 15,8%
Dynamisk stabilitet	6° = 10 %
Muligheter for ekstrastyr	Ja
Standardfarge	Hvit
Klassifisering	Klasse A
Batterier:	
Batterier	2 x 12V / 44 Ah GEL 2 x 24V Lithium 80 Ah (alternativ)
Batterimål	200 x 165 x 170 mm 210 x 160 x 170 mm (alternativ)
Batterivekt	2 x 14 kg 2 x 8,5 kg (alternativ)
Ladetid	8 timer
Ladeapparat	24V DC - 8 amp
Kjørestrekning	Ca. 30 km (*)
Elektronikk	90 amp. R-net

Sete:	
Seteplanvinkel Spinalus-2 Spinalus	Min 0° Min 0° / Max -5°
Setebredde Spinalus-2 Spinalus	400, 450, 500, 550 mm 300, 350, 400 mm
Setedybde Spinalus-2 Spinalus	350–550 mm 250–450 mm
Seterygghøyde Spinalus-2 Spinalus	505 - 530 - 555 - 585 mm 420, 450, 480 mm
Ryggvinkel Spinalus-2 (**) Spinalus	From -0° to +50° Fra -5° til +40°
Seteløft/tilt Spinalus-2 Heve/senke Tiltvinkler (***) Tiltvinkler option (****) Spinalus Hæve/sænke Tiltvinkler (****)	300 mm From -0° to +50° From -5° to +45° 300 mm Fra -5° til +45°
Høyde fra gulv til overkant på seteramme. (ikke tiltet) Spinalus-2 Spinalus	450 mm 0° = 470 mm -5° = 430 mm
Høyde fra gulv til overkant på setepute Spinalus VB. (ikke tiltet) Spinalus-2 Standard Option Spinalus Standard	480 - 520 mm 445 - 485 mm 540 mm
Lykter:	
Blinklys / Lys	Diode (Ekstrautstyr)
Rullestolen er i overensstemmelse med følgende standarder:	
ISO 7176-15 Vedlegg A	
a) krav og testmetoder for statisk, påvirke en fettstyrke (ISO7176-8)	I overensstemmelse
b) Strøm- og kontrollsystemer for elektrisk rullestoler, krav og test metoder. (ISO 7176-14)	I overensstemmelse
c) klimatisk test i samsvar med ISO 7176-9	I overensstemmelse

(*) Kjørestrekningen avhenger av: temperatur, vind, terreng, dekktrykk og brukervekt.

Setevinkler

**

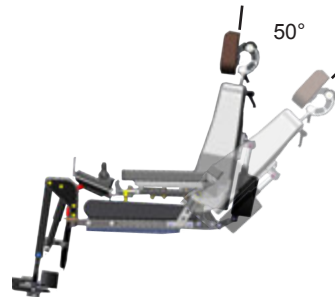

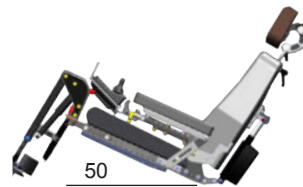

Optional

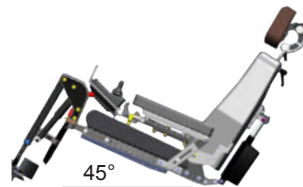
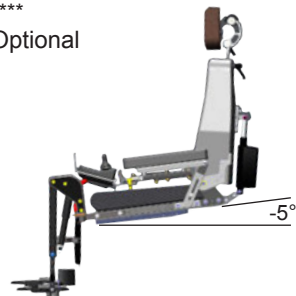

Egne notater



medemagruppen