



medemagruppen



# Bruksanvisning Mini Crosser X1 Kabin

Serienummer: \_\_\_\_ - \_\_\_\_ - \_\_\_\_ - \_\_\_\_

Leveringsdato: \_\_\_\_\_ År 20 \_\_\_\_\_

**Dette kjøretøyet er utlevert av:**

**Dato:**            /            /

**Medema Norge AS**

Stamveien 6  
Postboks 133  
1483 Skytta

Telefon: 67 06 49 00  
Faks: 67 06 49 90

---

## Innholdsfortegnelse

Tiltenkt bruker.....	5
Hjelp til svaksynte .....	5
FSN (Fields Safety Notice).....	5
Symboler .....	6
Advarsel! .....	6
Lager merker!(Smitter).....	6
Introduksjon.....	7
Samsvarserklæring .....	8
Medema A/S Garanti.....	9
Betjeningspanel.....	10
Klargjøring/tilpassing.....	13
Elektrisk seteheis .....	15
Setedreining .....	16
Styrestammen.....	17
Serienummer.....	18
Kjøring med Mini Crosser X1 Kabin .....	19
Hoftebelte .....	22
Bestemte kjøresituasjoner.....	24
Lang bakke / krevende terreng.....	26
Anti-tipp/støttehjul.....	27
Vanlig vedlikehold .....	28
Serviceintervall .....	29
Forsikring .....	29
Batterier.....	30
Lading.....	30
Avhending av batterier.....	32
Oppbevaring .....	32
Rengjøring.....	32
Drivstoff til varmeapparat.....	33
Varmeapparat.....	33
Vindusvisker/-spyler .....	34
Utskifting av viskerblad .....	35
Utskifting av frontlys.....	35
Hjulskift .....	37
Sikringer .....	39
Bremser .....	41
Frikobling .....	42
Transport i bil.....	43
Fastspenning med seler i bil-gulv.....	44
Transport i fly.....	46
Sleping.....	46

<b>Målskisse Mini Crosser X1 Kabin .....</b>	<b>47</b>
<b>Introduksjon til Ergo2 setet .....</b>	<b>48</b>
<b>Kurv på Kabin .....</b>	<b>53</b>
<b>Introduksjon til Eblo setet .....</b>	<b>54</b>
<b>Brannmotstand .....</b>	<b>55</b>
<b>Problemløsning .....</b>	<b>56</b>
<b>Programmering.....</b>	<b>58</b>
<b>Tekniske data .....</b>	<b>59</b>
<b>Egne notater.....</b>	<b>63</b>

## Tiltenkt bruker

Den tiltenkte brukeren av Mini Crosser X er en person med begrenset mulighet til å forflytte seg selvstendig.

Brukeren må ha et godt syn for å kunne oppfatte hendelser i trafikken, samt kunne se lyssignaler. Brukeren kan være døv og/eller stum.

Brukeren må ha en kognitiv kapasitet til å forstå drift av Mini Crosser og dens knapper og symboler.

Mini Crosseren kan kjøres med en hånd, enten høyre eller venstre.

Maksimal brukervekt er 175 kg.

---

## Hjelp til svaksynte

Hvis du har problemer med å lese de små bokstavene i brukermanualen, anbefaler vi at du besøker våre nettsider der du kan lese denne manualen i PDF-format. PDF-manualen kan forstørres på skjermen etter behov.

Hvis du synes det er vanskelig å forstå manualen og har generelle spørsmål om produktet, er du velkommen til å kontakte oss. Du finner kontaktinformasjonen på de bagerste sider av denne bruksanvisning.

Brukerveiledning for alle våre produkter kan du finne på vår hjemmeside [www.medema.no](http://www.medema.no), eller kontakt oss, så kan vi sende de ønskede brukerveiledningene på mail. Kontaktopplysninger finnes på side to i denne brukerveiledningen.

---

## FSN (Fields Safety Notice)

All informasjon om sikkerhet finnes på [www.medema.com](http://www.medema.com), som alltid er oppdatert med den nyeste sikkerhetsinformasjonen. Ved viktige endringer om sikkerheten sender vi en notis (FSN) direkte til kundene våre.

---

## Symboler



Brukes i bruksanvisningen for å beskrive situasjoner hvor personskade kan oppstå og som derfor krever ekstra oppmerksomhet.



Brukes der teksten omhandler elektromagnetisk kompatibilitet (EMC).

---

## Advarsel!



Av sikkerhetsårsaker må kjøretøyet ikke lånes ut til personer som ikke er fullt ut fortrolige med det. Kjøretøyet er beregnet til én person.



Mini Crosser X1 Kabin er konstruert for en personvekt på maks. 175 kg. Kjøretøyet kan spesialtilpasses fra fabrikken til en personvekt på opptil 200 kg.

---

## Lager merker!(Smitter).

Som standard er Mini Crosser X utstyrt med dekk som ikke missfarger, men hvis man velger en annen dekktype kan det hende at dekket missfarger gulvmaterialet, spesielt linoleum. Medema A/S tar ikke på seg ansvar for eventuell missfarging.

For å forhindre det, anbefaler vi at man legger et beskyttende underlag på gulvet.

## Introduksjon

Vi gratulerer med deres nye elektrisk drevne Mini Crosser X1 Kabin.

Du har nå overtatt et elektrisk drevet kjøretøy som er utviklet for utendørsbruk av aktive brukere. Et såkalt klasse C kjøretøy i henhold til den europeiske standard EN 12184

For å få full glede av dette kjøretøyet – og for å unngå driftsforstyrrelser og ulykker – anbefaler vi at du setter deg grundig inn i denne bruksanvisningen. Som ny bruker bør du særlig være oppmerksom på avsnittet Kjøring med Mini Crosser X1 Kabin.

Mini Crosser X1 Kabin er sikkerhetsmessig beregnet for bruk i minst 10 år, men maksimalt 5000 timer, såfremt den gjennomgår service- og sikkerhetsettersyn hvert tredje år, tilsvarende ca. 1500 driftstimer. Service skal enten gjøres hos Medema Norge AS eller på et autorisert verksted.



**VIKTIG:** Av sikkerhetsmessige hensyn er det svært viktig at intervallet for service- og sikkerhetsettersyn overholdes for å minimere faren for bremsesvikt og kortslutninger i ledninger som ev. kan føre til varmeutvikling og brann.

Vi har et stort utvalg av tilbehør til Mini Crosser X1 Kabin som kan monteres for å gjøre hverdagen lettere for deg. Du er alltid velkommen til å kontakte oss for mer informasjon om spesialtilbehør og tilpassinger.

Medema AS er ikke ansvarlig for eventuelle skader og personskader som oppstår ved uegnet eller usikker bruk av Mini Crosser X1 Kabin.

Har du ytterligere spørsmål om bruk av Mini Crosser X1 Kabin eller denne bruksanvisningen, er du alltid velkommen til å kontakte oss:

### **Medema Norge AS**

Telefon: 67 06 49 00

E-post: [firmapost@medema.com](mailto:firmapost@medema.com)

Internett: [www.medema.no](http://www.medema.no)

NB! Vi tar forbehold om trykkfeil. Vi forbeholder oss retten til å oppdatere denne bruksanvisningen etter behov.

## CE Samsvarserklæring

Medema AS erklærer hermed at:

Maskin: Elektrisk scooter

Bruk: Transport av mennesker med redusert mobilitet

Type-nr.: Mini Crosser X1 3W, 10 km/h, 175 kg  
Mini Crosser X1 4W, 10 km/h, 175 kg  
Mini Crosser X1 4W Junior, 10 km/h, 175 kg  
Mini Crosser X1 4W HD, 10 km/h, 250 kg  
Mini Crosser X1 CAB, 10 km/h, 175 kg

Overholder direktiv 93/42 / EØF om klassifisering av medisinsk utstyr, klasse I, i henhold til vedlegg IX i MDD, norm 1 og 12

Prosess og samsvarserklært i henhold til vedlegg VII i MDD

Produktene er akkreditert testet og godkjent i henhold til standarden EN 12184: 2014 - Elektrisk drevne rullestoler, scootere og ladere

Produktene er i samsvar med den harmoniserte standarden EN 12184: 2009 - Elektrisk drevne rullestoler, scootere og ladere.

Produktene er risiko vurdert i samsvar med den harmoniserte standarden DS / EN ISO 14971: 2012-12-21 6. utgave - Medisinsk utstyr - Bruk av risikostyring til medisinsk utstyr.



Mini Crosser kan mot et gebyr leveres til nærmeste forhandler, som vil sørge for at den avhendes etter de til enhver tid gjeldende miljøforskrifter.

---

Fabrikant: Medema A/S

Adresse: Enggårdvej 7, DK-7400 Herning

Telefon: +45 7010 1755

Dato: 31.01.2018

Underskrift: 

Administrerende Direktør Finn Dose

---



## Medema A/S Garanti

1:

Garantien gjelder i 3 år, bortsett fra for slitasjedeler som dekk, slanger, sikringer, pærer, børster og bremseklosser.

2:

Hvis du ønsker å benytte deg av garantien på en del, skal den være intakt. Garantien bortfaller hvis produktet er demontert eller på andre måter feil håndtert.

3:

Varer som returneres under et garantikrav, skal være forsvarlig emballert for å unngå transportskader. Varer som har fått transportskader på grunn av dårlig emballasje, dekkes ikke av garantien.

## Betjeningspanel

Unngå at betjeningspanelet utsettes for støt og slag. Vær forsiktig ved kjøring og unngå å treffe hindringer.

Fabrikanten påtar seg intet ansvar i forbindelse med uautorisert åpning, justering eller modifisering av betjeningspanelet.

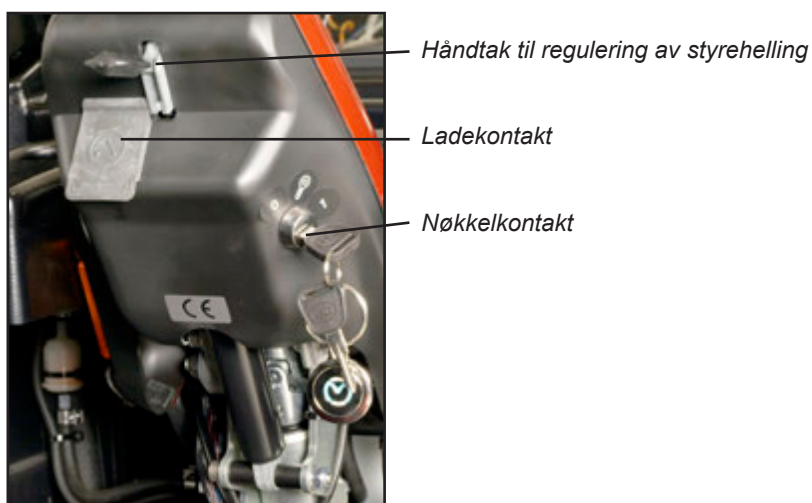

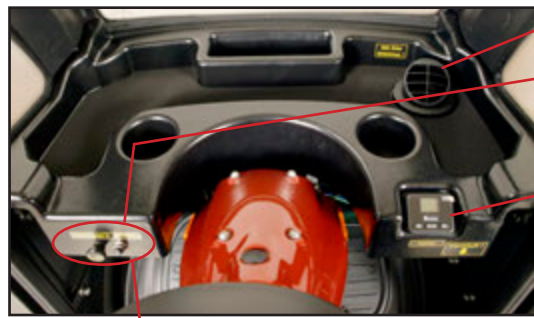

Luftkanal

Vindusvisker + vindusspyler

Varmeregulering



Gasregulering bak  
(tommefingregreb)

Gasregulering frem ( firefingregreb)

Gassregulering frem og bak henger  
fysisk sammen, det vil si at når den ene  
aktiveres, så vil den andre bevege seg  
motsatt vei.

Betegnelse	Beskrivelse
Nøkkelkontakt	For å starte kjøretøyet: Vri om nøkkelen til kjørestilling (1) Et halvt sekund etter at Mini Crosser er slått på, foretar styringen en sikkerhetskontroll av det elektriske systemet. Hvis gasshåndtaket påvirkes under denne kontrollen, vil Mini Crosser ikke være i stand til å kjøre før nøkkelen har vært dreid om til 0 og tilbake til 1 igjen.
Hastighetsvelger	Skilpadden i nederste posisjon indikerer laveste hastighetsområde: 0–6 km/t Haren i øverste posisjon indikerer høyeste hastighetsområde: opptil 10 km/t
Batteriindikator	Lyser opp når nøkkelen vris. Indikerer etter ½ sekund batterienes ladetilstand. Gir en mer presis indikasjon etter ca. 1 minuts kjøring. Når både rødt, gult og grønt felt lyser, er batteriene fulladet. Når visningen er nede i bunnen av de gule feltene, bør batteriene lades så snart som mulig. Hvis bare de røde feltene lyser, eller hvis de blinker, må batteriene lades omgående.
Håndbrems	Virker på bakhjulet, og bør kun brukes som ekstrabrems/nødbrems og som parkeringsbrems. Den kan blokkeres i låst stilling.
Gassregulering (se bilde under)	Den fremste armen aktiveres langsomt, og Mini Crosser begynner å kjøre forover. Jo mer det trykkes på armen, jo fortere kjører Mini Crosser. Når armen slippes, vipper armen selv tilbake til utgangsstillingen, og Mini Crosser stanser. Betjenes bakerste arm, rygger Mini Crosser. Magnetbremsen på bakhjulene aktiveres når kjøretøyet står stille (fungerer som parkeringsbremsen på en bil). Med hastighetsreguleringen justeres hastigheten også i nedoverbakke. Motoren virker da som brems.
Lyskontakt	Tenner lyktene foran og bak. Nøkkelkontakten må være vridd til stilling 1 (kjørestilling).
Nødblink	Tenner alle blinklysene samtidig. Virker også når nøkkelen er fjernet, eller når den er vridd til stilling 0 (stoppstilling).
Blinklyskontakt	Pil venstre: blinklys venstre side. Pil høyre: blinklys høyre side. Trykk på samme knapp for å slå av blinklysene.
Horn	Kraftig, elektrisk horn. Aktiveres ved trykk på hornkontakt.
Ladekontakt	Slå av nøkkelkontakten mens batterilading pågår. Vær oppmerksom på at det ikke er mulig å kjøre mens batteriene lades. Se for øvrig avsnittet Batterier/lading.
Vindusvisker	Starter vindusvisker. Merk at det finnes uendelig justerbar hastighetsinterval.
Vindusspyler	Spruter spylervæske på vinduet.
Frisk luft / varm luft	Kontakt for å veksle mellom oppvarmet og ikke oppvarmet luft.
Varmeregulering	Trinnløs regulering av varmen i kabinen. Merk: Varmen kan slås på om selv om nøkkelen ikke står i tenningen Husk! Å skru av varmen når du forlater kjøretøyet. Ellers batteriene kan være flat neste gang kjøretøyet skal brukes. Trinnløs regulering av varmen i kabinen. Merk: Varmen kan slås på om selv om nøkkelen ikke står i tenningen Husk! Å skru av varmen når du forlater kjøretøyet. Ellers batteriene kan være flat neste gang kjøretøyet skal brukes.

## Klargjøring/tilpassing

### Høyderegulering av sete

Åpne begge dørene, og løft begge armlene, og klapp setet helt sammen. Utløs håndtaket så setet kan beveges. Drei det litt, og løft setet av.

Pass på at du står riktig med ryggen når setet løftes, da det er ganske tungt. (Se under.)

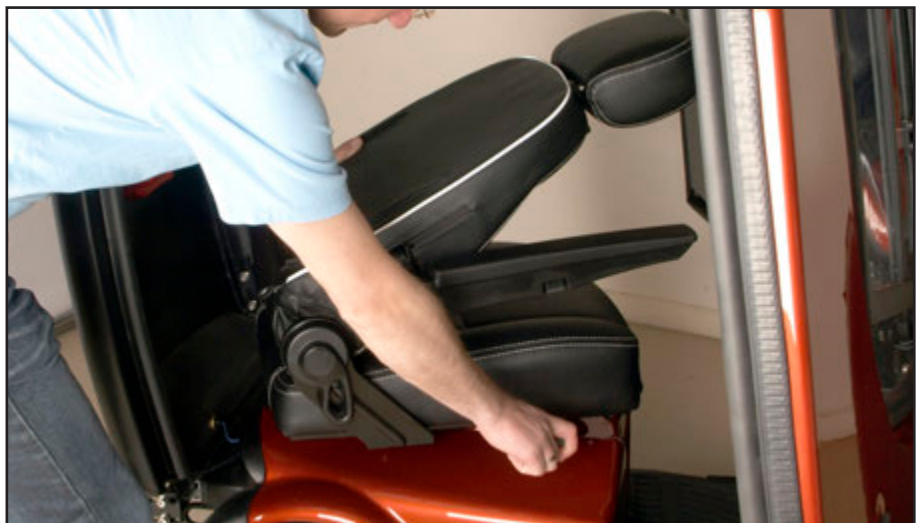

*Setet løftes opp fra seterøret.*

## Høyderegulering setestolpe standard

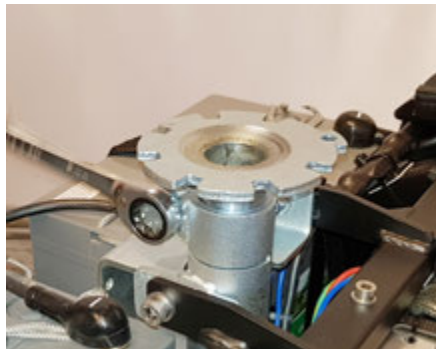

*Skru løs låsemutter.  
Bruk fastnøkkel 17 mm.*



*Juster setestolpen til ønsket posisjon.  
Setestolpen er markert med en ring, for  
hver cm.*



*Vær oppmerksom på at den sorte linje skal være samme sted etter forflytningen som før, så setet ikke sitter skjevt.*



*Spenn bolten, heretter låsemutteren.  
Monter setet. Etterjuster seteretning om nødvendig.*

## Høyderegulering setestolpe med posisjonsbolt.(alternativt)

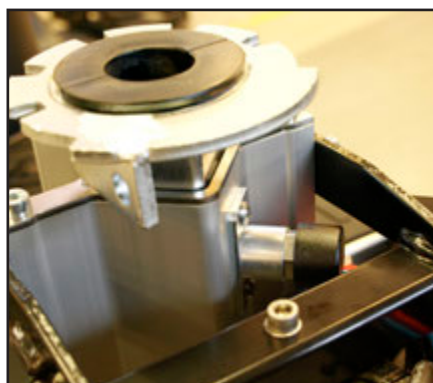

*Trekk ut utløseren og drei den rundt. Da holder den seg ute. Seterøret kan nå løftes eller senkes til ønsket høyde.*

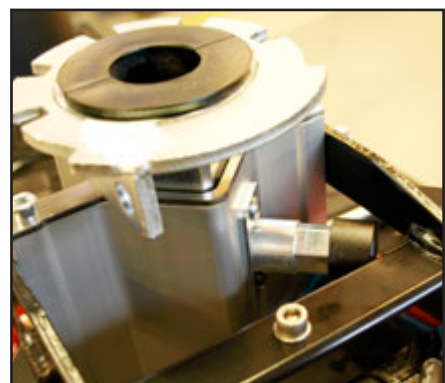

*Utløseren trukket ut. Drei den rundt for å få den til å "hoppe" inn igjen.*

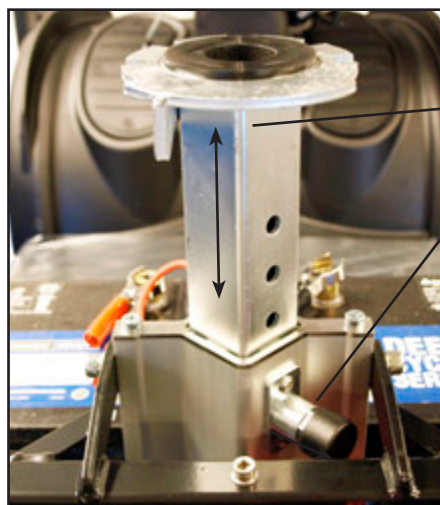

Seterør

Utløser

Seterøret i øverste posisjon. Det er fem hull i seterøret til justering. Utløseren skal ha tak i et hull for å sikre at setet er stabilt.

## Elektrisk seteheis

Som ekstrautstyr kan Mini Crosser utstyres med elektrisk seteheis.

For å få setet opp føres knappen opp. For å få setet ned føres knappen ned. Slipper man knappen, stopper setet automatisk. (Se figur under.)



Av sikkerhetsgrunner er det montert inn en bryter som minsker hastigheten med 50 prosent når setet høyes over 7,5 cm.



Kontakt til elektrisk seteheis

Elektrisk seteheis. Føres knappen opp, løftes setet. Føres knappen ned, senkes setet.



**VIKTIG!**

Mini Crosser er mest stabil når setet er i laveste posisjon.



Vær særlig oppmerksom når setet senkes på en Mini Crosser med en elektrisk seteheis. Sørg for at ingenting kommer i klemme i mellomrommet mellom sete og chassis.

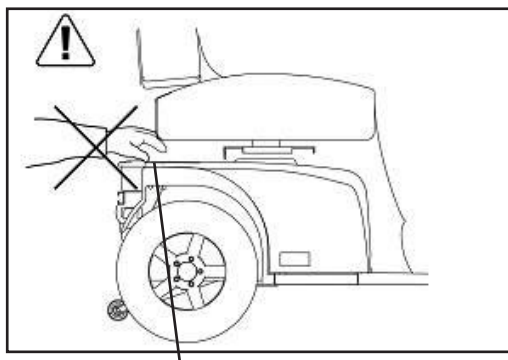

*Unngå å få noe i klemme når setet senkes.*

## Setedreining

Det er kun mulig å dreie setet i et kabinkjøretøy når begge dørene er åpne.

Utløserhåndtaket trekkes tilbake. Setet kan dreies 90° til hver side. Når håndtaket slippes, går det selv i inngrep og holder setet fast med 45° mellomrom.

Andre seter som kan leveres til Mini Crosser, er oppbygd etter liknende prinsipper. Utløserhåndtaket er normalt montert på høyre side, men kan etter ønske monteres på venstre side.



*Utløserhåndtak for setedreining. Utløserhåndtak for sete frem/tilbake.*



## Styrestammen

Kan justeres frem/tilbake ved hjelp av utløserhåndtaket. Trekk håndtaket nedover og trekk styret nærmere for å få en god kjørestilling. Bruk håndtaket igjen og skyv styrestammen fremover for å lette utstigning.

Styrestammen kan høydejusteres ca. 11 cm opp/ned. Fjern først gummiproppen som dekker unbrakonøkkelen. Høyden reguleres med en 4 mm unbrakonøkkel.



Justering av styrets helling.

*Håndtak til regulering av styrehelling*

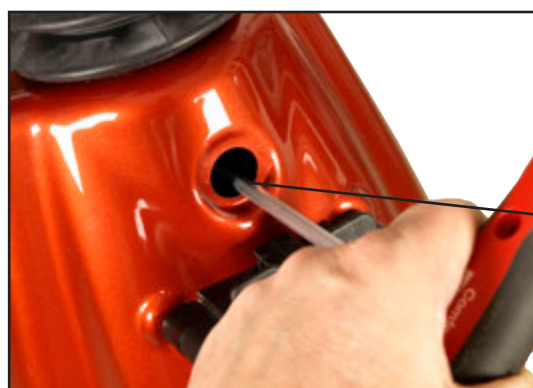

Justering av styrets høyde.

*Unbrakoskrue til høydejustering*

## Serienummer

På alle kjøretøy er det et serienummerskilt med produksjonsår, -måned og serienummer. Det samme serienummeret finnes også på forsiden av bruksanvisningen.

Oppgi dette nummeret ved henvendelse om service, reservedeler osv.

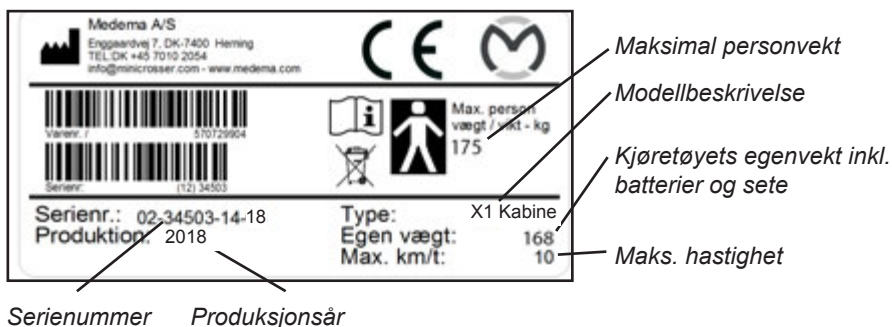

Serienummerskiltets plassering på kjøretøyet.

## Kjøring med Mini Crosser X1 Kabin

### Inn- og utstigning

Det er viktig å lære seg en sikker teknikk for inn- og utstigning av Mini Crosser.

I hovedtrekk bør følgende metode benyttes:

- Vær sikker på at Mini Crosser X1 Kabin er avslått (nøkkelen i stilling 0) ved inn- og utstigning, ellers vil Mini Crosser kunne sette i gang ved berøring av gassreguleringen.
- Pass på at bremsene er aktivert. (Håndtaket for frikobling av motoren i øverste posisjon.)
- Vipp styrestammen opp i loddrett stilling.
- Vipp eventuelt armlenet opp.

Merk: Bruk IKKE døren som støtte ved inn- og utstigning, da den kan gå ut av stilling.

For noen brukere kan assistanse fra en hjelper anbefales. Hjelperen bør:

- Være oppmerksom på å unngå skade på seg selv i forbindelse med løfting/senking/støtting av brukeren.
- Sikre at Mini Crosser står stabilt og ikke kan bevege på seg. Slå av Mini Crosser og kontroller at den er bremsset, og pass på at setet er dreid til hakket ved enten 45° eller 90°.
- Sikre at setet er stabilt i valgt stilling.



#### VIKTIG!

Mini Crosser slås automatisk av etter at den har stått stille i 10 minutter, selv om nøkkelen er vridd til kjørestilling. Batteriindikatoren blinker med 6 lamper, med en puls på ca. 3 sek.

For å starte kjøretøyet igjen må nøkkelen vriss til stoppstilling (0) og deretter til kjørestilling (1).

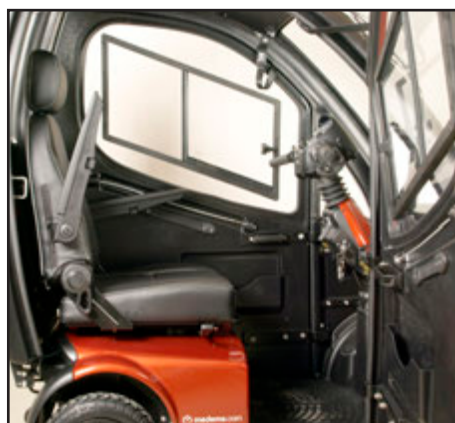

*Slå av Mini Crosser, vipp styrestammen opp og vipp armlenet opp.*

## Generelle sikkerhetsråd

Sørg for at ryggstø står rett opp og at setet er helt nede.

Setebelte (posisjoneringssle) anbefales dersom brukeren ikke er i stand til å beholde en god kjørestilling.

Kjør etter forholdene. Ta hensyn til lys, trafikk og værforhold. Vær særlig oppmerksom ved kjøring i mørke eller i dårlig vær, som regn- og snøvær. Unngå kjøring i hellinger med dårlig underlag, for eksempel snø, is, nyslått gress, vått gress og våte blader.



Kjør aldri i påvirket tilstand. Dette gjelder så vel alkohol som euforiserende stoffer og medisin. Reduser omgående farten hvis du føler at du holder på å miste kontrollen.

Bruk alltid blinklysene ved skifte av retning.

Kontroller før kjøringen at lys og blinklys virker. Bruk lys når det er påkrevd, også for å bli sett.

Hold om mulig på styret med begge hender, med et fast grep.



Sørg for å ikke ha noe i kurven foran som kan påvirke gasshåndtaket utilsiktet.



**ADVARSEL!** Ikke still styret så lavt at gasshåndtaket kommer borti beinet ved dreining av kjøretøyet og påvirkes utilsiktet. Hvis brukeren må ha styret langt nede, anbefales dreiegass. Dette gjelder spesielt i kombinasjon med benstøtter.



Slå alltid av Mini Crosseren, når den ikke er i bruk. Nøkkelen dreies til 0.

## Kjøring

Selv om Mini Crosser er svært stabil, kan den velte. Unngå plutselig endring av hastighet og retning ved høy hastighet, dårlig føre og ikke minst ved kjøring i skråninger.

Mini Crosser kan på korte strekninger kjøre opp større hellinger enn den er dynamisk stabilitetstestet for. Det samme gjelder kjøring ned slike hellinger. I disse tilfellene er det større risiko for at Mini Crosser kan tippe, og ganske enkelt velte. Vær derfor ekstra oppmerksom på de følgende kjøretipsene.

Ved kjøring i meget bakket terreng anbefales montering av anti-tipp hjul (ekstrautstyr).

Vi oppfordrer nye brukere til å øve seg på følgende, i et område uten annen ferdsel:

- Innstill Mini Crosser til lav hastighet. Kjør fremover og bakover. Juster hastighetsvelgeren gradvis oppover og føl Mini Crossers hastighetsendring.
- Øv på igangsetting og oppbremsning. Bli fortrolig med Mini Crossers reaksjonstid.
- Øv på å kjøre på steder med dårlig plass, som i en butikk eller gjennom en dør.
- Øv på å dreie rundt, og finn ut hvor mye plass dette krever. Kjør alltid langsomt ved dreining. Øv også på å kjøre baklengs.
- Øv på kjøring i svinger, over hindre, og i hellinger. Kjør alltid vinkelrett opp/ned i forbindelse med kantstein og ramper. Aldri på skrå. Se figurene på etterfølgende sider.
- Prøv å bremse fra forskjellige hastigheter og legg merke til lengdene før full stopp.
- Prøv om mulig å kjøre på forskjellige underlag (vei, gress og grus).
- Øv på å vurdere hvor langt det kan kjøres på en batterilading. Legg merke til hvor raskt batteriindikatoren går fra grønt til gult til rødt.



### **Merk!**

Kjørestrekningen reduseres ved kjøring i bakket terreng, motvind, kaldt vær og med lavt dekktrykk.

---

## **Trafikkregler**

Trafikkregler for Mini Crossere er ulike fra land til land. Før kjøretøyet tas i bruk utendørs, er det brukerens ansvar å gjøre seg kjent med de gjeldende reglene.

### **I Norge gjelder følgende:**

Hjelpemiddelkjøretøy som Minicrosser får kjøres med maksimal hastighet opptil 10 km/t. Man anses trafikkmessig da som fotgjenger, og det er tillatt å kjøre på fortauet, gangveier etc.

Hjelm eller sikkerhetssele, eller førerkort er ikke påbudt. Kjøretøyet er kun beregnet på en person.

---

## **Hoftebelte**



*Hoftebelte*

Om nødvendig kan du montere hoftebeltet eller H-belte på Mini Crosser X.

Hoftebelte er konstruert for å være trygg å bruke for minst 10 år.

## Elektromagnetisk kompatibilitet



Hvis Mini Crosser beveger seg på en uventet måte, eller bremsen frigjøres, må du slå av Mini Crosser så snart det kan gjøres på en sikker måte. En Mini Crosser kan under visse omstendigheter utløse en butikkalarm.

Mini Crosser oppfyller de kravene som stilles til å bruke Mini Crosseren i et miljø med elektromagnetisk støy. Det kan likevel forekomme sjeldne tilfeller der elektromagnetisk støy kan påvirke Mini Crosser. Dette kan gjelde radio- og TV-stasjoner og amatør radiosendere.

---

## Kjøring i trafikken

Vær spesielt oppmerksom på følgende ved kjøring i trafikken:

- Mini Crosser er et lavt kjøretøy som ikke alltid er lett å se for andre trafikanter. Vær helt sikker på at andre trafikanter har sett deg før du kjører ut i kjørebanelen.
- Hold øye med trafikk bakfra. Kjør så nær kanten som mulig når du kjører på trafikkert vei.
- Høyre- og venstresving i kryss. Vær oppmerksom på syklister og fotgjengere. Følg trafikkreglene for sykler.
- Hvor raskt ting kan skje. Hvor lenge er det grønt lys? Hvor raskt nærmer bilen seg? Osv.

## Bestemte kjøresituasjoner

### Opp over kantstein

- Stans vinkelrett på kantsteinen og stopp 5-10 cm før denne. Hold øye med andre trafikanter.
- Len deg fremover.
- Gi moderat gass, nok til at kjøretøyet kan passere hindringen. Stopp ikke på halvveien. Reduser hastigheten når kjøretøyet er kommet helt opp.
- Er kantsteinen for høy, må du ikke gjøre flere forsøk, men finne en alternativ rute.



### Ned fra kantstein

- Len deg bakover.
- Skal du kjøre ut på en trafikkert vei, må du holde øye med trafikken.
- Kjør forlengs ned, med lav fart. Pass på at eventuelle anti-tipphjul ikke blir hengende på kanten.

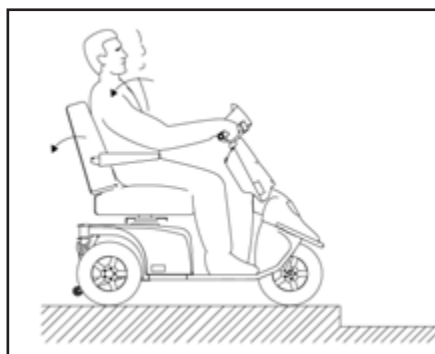



### Oppover rampe eller bakke

- Det er fare for å velte bakover hvis setet er skjøvet tilbake og du begynner å kjøre opp en helling, for eksempel en rampe. Trekk setet frem!
- Sjekk at en eventuell rampe er stabil.
- Len deg fremover.
- Gi moderat gass, nok til at kjøretøyet kan passere hindringen. Stopp ikke på halvveien. Reduser hastigheten når kjøretøyet er helt oppe. Ved start i en bakke må du akselere langsomt for at kjøretøyet ikke skal tippe bakover.

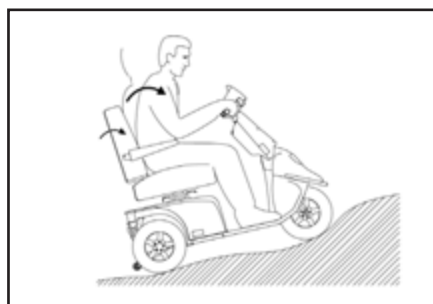

### Nedover rampe eller bakke

- Sjekk at en eventuell rampe er stabil.
- Len deg bakover.
- Kjør langsomt ned. Unngå å stoppe underveis på bratte, korte strekninger. I lange bakker bør du stoppe opp innimellom dersom du føler at farten blir for høy.



### **På tvers av en bakke**

- Len deg til den siden som vender oppover.
- Unngå plutselige og skarpe manøvrer. Dette gjelder særlig ved kjøring bakover.
- Kjør alltid med lav fart.

---

### **Lang bakke / krevende terreng**

Ved kjøring i veldig lange og bratte bakker, eller på veldig mykt underlag, ev. kombinert med høy brukervekt, er det fare for at Mini Crosser blir overopphetet.

For å beskytte Mini Crosser-motoren mot overoppheting er det montert en termobryter som i første omgang får Mini Crosser til å kjøre med halv hastighet.

Fortsetter brukeren å kjøre i krevende terreng vil Mini Crosser stanse helt opp. Deretter må Mini Crosser avkjøles i 3–5 minutter før den kan kjøres igjen.

For å nullstille feilen må Mini Crosser slås av og på igjen.

Hvis Mini Crosser ikke er nedkjølt før den startes igjen, vil den i første omgang fortsette å kjøre med halv hastighet.

#### **Merk!**

Ved normalt bruk vil ovennevnte situasjon aldri oppstå. Det er kun ved ekstremt krevende kjøring.

## Anti-tipp/støtthjul

Mini Crosser er et meget stabilt kjøretøy. MEN med feil vektfordeling eller uaktsom kjøring kan det allikevel være fare for velting.

I disse tilfeller anbefaler vi derfor montering av anti-tipp hjul. (Se bildet under.)



*Anti-tipp hjul*

## Vanlig vedlikehold

En Mini Crosser X1 Kabin krever ikke mye vedlikehold. Men hold den i alminnelig god stand. Følgende skal kontrolleres jevnlig:

- Dekktrykk (ved luftfylte dekk)
- Dekkslitasje
- Hold betjeningspanel, ladekontakt og elektronikkboks under setet fri for fukt.
- Lading av batterier



Vask aldri Mini Crosser med høytrykksspyler eller direkte vannstråle! Det kan medføre skade på elektronikken i Mini Crosser.

For at Mini Crosser skal holde seg i sikkerhetsmessig god stand, anbefaler vi følgende regelmessige kontroller:

Daglig:

- Test blinklys og kjørellys før Mini Crosser benyttes i mørke eller ved nedsatt sikt.

Kvartalsvis:

Test bremse- og motorfrikobling.

Når frikoblingshåndtaket er skjøvet opp, skal det ikke være mulig å skyve Mini Crosser.

Test bremsefrikoblingsfunksjon.

Når bremsefrikoblingshåndtaket er skjøvet ned, skal batteriindikatoren varsle feil når Mini Crosser er slått på. Mini Crosser skal nå ikke kunne kjøre for egen motor dersom det gis gass.

Test håndbrems.

Aktiver håndbremsen et par sekunder ved lav hastighet. Dette sikrer at vippearmer og bremseklosser ikke setter seg fast.

Smør vippearmen på bremsenavet med syrefri olje - venstre bakhjul.

Test vindusviskeren.

Sprut spylervæske på vinduet og kontroller at viskerbladet visker ordentlig.

## Serviceintervall



VIKTIG: Av sikkerhetsmessige hensyn er det svært viktig at intervallet for service- og sikkerhetsettersyn overholdes for å minimere faren for bremsesvikt og kortslutninger i ledninger som ev. kan føre til varmeutvikling og brann.

(Ytterligere informasjon i Servicemanualen.)

---

## Forsikring

En Mini Crosser med maks. hastighet på 10 km/t krever ingen særskilt forsikring. De fleste innbo-/villaforsikringer gjelder som ansvarsforsikring for brukere av Mini Crosser.

Vi anbefaler at brukeren tar kontakt med forsikringsselskapet ved levering av kjøretøyet. Eventuelt må det tegnes en separat ansvarsforsikring.

## Batterier

I Mini Crosser benyttes lukkede, vedlikeholdsfrie batterier av GEL eller AGM type.

Batteriene utvikler ikke gass og kan ikke påfylles vann.

---

## Lading



**MERK!** Mini Crosser kan være utstyrt med flere typer ladere (informasjon om de ulike typene fås hos forhandleren).



**VIKTIG!** Bruk bare en lader som er beregnet til lading av tette, vedlikeholdsfrie batterier. Maksimal ladestrøm er 12 A.

Hvis ladingen gjøres utendørs, velg en tett lader uten vifte.

Batteriproduzenten anbefaler at batteriene lades ved en temperatur mellom +10 °C og +30 °C for å oppnå ladetid som angitt under Tekniske data.

Ladetiden forlenges ved temperatur under +20 °C. Det skyldes at batteriet kjemisk sett har vanskeligere for å motta strømmen.



**MERK!** Batterienes kapasitet avtar med tiden og ved lave temperaturer. Dette betyr i praksis at et kjøretøy med gamle batterier har kortere kjørestrekning enn det hadde da batteriene var nye.

Batterikapasiteten ved -10 °C er ca. halvparten av kapasiteten ved +20 °C.

Unngå dyputlading. Vi anbefaler lading i et oppvarmet rom. Er dette ikke mulig hver dag, er det en god ide å lade Mini Crosser i et varmt rom (ca. 20 °C) en gang i uken.

Nye batterier oppnår full kapasitet først etter ca. 20 utladinger/ladinger.



VIKTIG! Batteriene må monteres korrekt. Batteripoler er merket med +/- . De må monteres som vist på skissen nedenfor. Pass på at polerne er godt strammet. Derfor må det ikke finnes riper eller skarpe kanter på polene.

Mini Crosser bør lades mellom hver bruksperiode. Laderen som leveres fra fabrikken, slår automatisk over på vedlikeholdslading (meget lavt strømforbruk) når batteriene er fulladet. Derfor kan

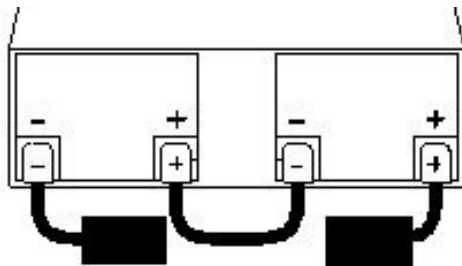

laderen være tilkoblet helt til Mini Crosser skal brukes igjen. Laderen kan ikke overlade batteriene.

En indikator på laderen blinker så lenge lading pågår. Deretter lyser indikatoren konstant.



Laderen må ikke stå på setet under selve ladingen.



VIKTIG! Bruk aldri andre ladere enn dem som leveres fra fabrikken, uten først å kontakte forhandleren.

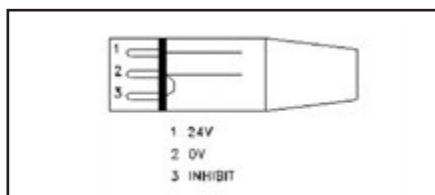

Til laderen. Ladestik NEUTRIK NC3MX



Ladestik forbindes til 3-polet stik på styrcammen. Ladestikket er plassert under beskyttelsespladen.

## Avhending av batterier

Brukte batterier skal leveres til leverandøren eller en miljøstasjon.

Vær forsiktig ved håndtering av batterier som lekker, siden de inneholder etsende syre bundet i en geleaktig masse.

**INFO!**

Nye batterier kan kjøpes hos Medema Norge AS.

---

## Oppbevaring

Oppbevaring og lading bør skje under tak, helst ved temperatur over 0 °C.



**Merk!**

Laderen skal stå tørt, men må ikke tildekkes under bruk.

Ved lengre tids lagring anbefaler vi å tildekke Mini Crosser for å beskytte den mot støv, regn og sollys.

---

## Rengjøring

Mini Crosser X1 Kabin rengjøres med vanlig bilsjampo. Tørk ev. etter med vaskeskinn.

Skjermene tørkes av og vokses med autovoks.

Må skylles skånsomt med hageslange.



**VIKTIG!** Bruk aldri høytrykksspyler eller vannslange; det kan forårsake skader på elektronikken i Mini Crosser.

---



## Drivstoff til varmeapparat

Tanken til drivstoffet er plassert bak setet og fylles på utenfra.

Det må KUN brukes parafin eller diesel.



Utløpet fra varmeapparatet er plassert fremst på høyre side av Mini Crosser X1 Kabin.



**MERK!** Det kan bli SVÆRT varmt.

*Utløp fra varmeapparat.*

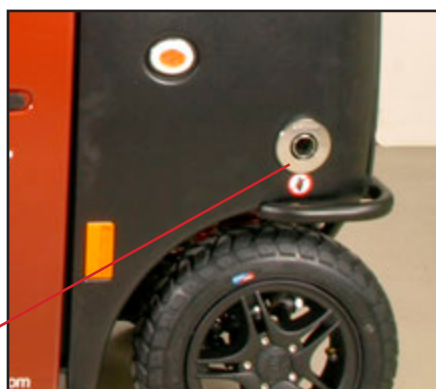

## Varmeapparat



Displayet til at:  
- stille romtemperatur  
- nullstille feiltilstand  
  
- tenne/slukke

Kontrollampe for tent/slukket og feilkodeavlesing.

Mer informasjon i Eberspäcker's bruksanvisning.



### VIKTIG!

Varmeribbene ved vinduet og ved beina må IKKE tildekkes når varmen står på. Det kan forårsake overoppheting i varmeapparatet.

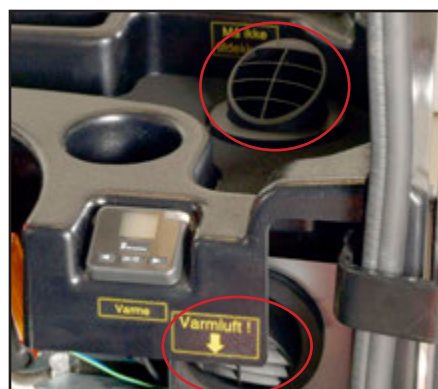

## Vindusvisker/-spyer

Vindusviskeren startes ved å dreie på knappen.

Vær oppmerksom på det trinnløse hastighetsintervallet.

*Vindusspyler – trykk på knappen.*

*Vindusvisker – dreie på knappen.*



Beholderen til skylervæske er plassert under frontdekselet.

*Beholder til skylervæske.*

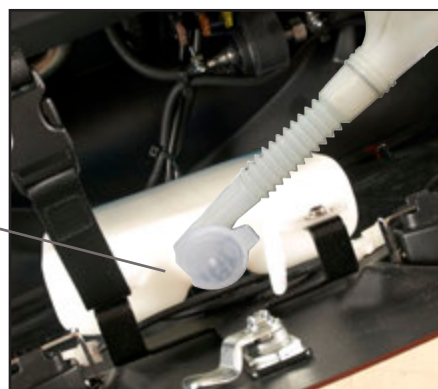

## Utskifting av viskerblad



Ved utskifting av viskerblad gjøres følgende:

Skru ut skruen.

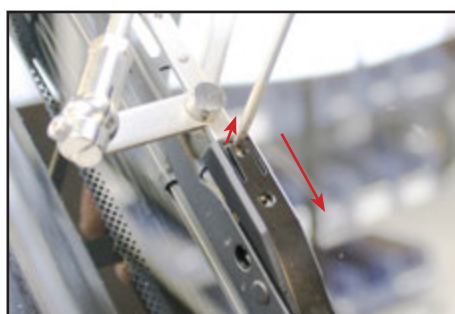

Løft forsiktig, slik at viskerbladet kan trekkes over tappen.

Et nytt viskerblad monteres i motsatt rekkefølge.

---

## Utskifting av frontlys

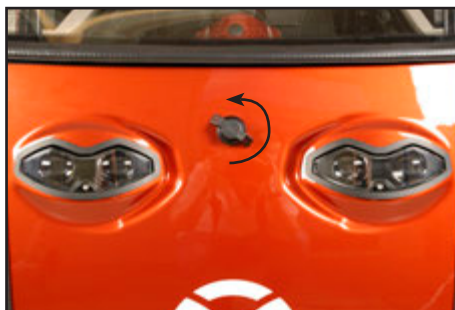

Åpne frontdekselet ved å dreie håndtaket 90° mot klokken, og trekke ut.



Lampen sitter fast med et beslag på innsiden av skjermen. En enkel fingerskrue holder den på plass. Ta bort skruen.

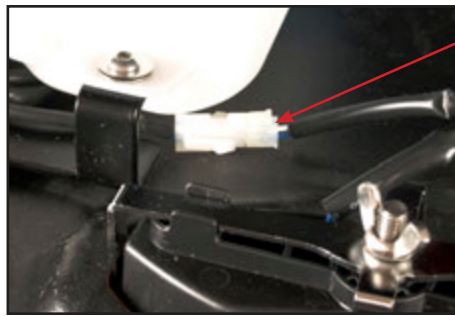

Løsne kontakten og lampen er fri.



Nytt lampesett

En ny monteres i motsatt rekkefølge.



Lampen kan justeres opp/ ned gjennom å skru på denne skruen.

Still inn lampen så den ikke blander, men lyser opp bra fremover.



Merk!  
Pass på at dryppnesen ikke kommer i klem når frontdekket lukkes.

Den SKAL stikke ut over skjermen.

## Hjulskift

Hvis du punkterer på et av de luftfylte hjulene, eller hvis et dekk er så slitt at det trenger å skiftes ut, følg anvisningene under.

Dekk og slanger kan kjøpes hos den autoriserte forhandleren som du kjøpte Mini Crosser hos.

Mini Crosser skal være AVSLÅTT før du begynner.



### Skifte hjul på 4W

Unbrakonøkkel 5 mm.  
Fjern navkapselen.

- Skru ut de fem skruene.
- Ta hjulet av.
- Når hjulet settes på igjen, må du huske å montere fjærskivene mellom hjulfelgen og skruene igjen.

Trekk skruene godt til.



Fjern ventilhetten og bruk en skrutrekker eller lignende til å åpne ventilen slik at luften kan slippes ut.



### HUSK

- å slippe ut all luft før hjulet demonteres for eventuell lapping.
- å sikre boltene med fjærskiver.



### Viktig!

Det kan oppstå en eksplosjonsfare hvis de to felgene demonteres mens det er luft i dekket.



Fjern flensen med fem skruer (5 mm unbrakonøkkel).



Erstatt eller reparer røret. Sørg for at ev. fremmede elementer i dekket fjernes før røret setter på plass igjen.

Pump luft inn i røret slik at det plasseres rett i dekket, men ikke pump det helt fullt.



På den måten hindrer du at slangen setter seg fast når flensen monteres igjen.

Sett flensen tilbake på plass.

Pump dekket til korrekt trykk. (Se teknisk informasjon)



Monter hjulet tilbake på Mini Crosser igjen.

**HUSK:**

Fjærbrikken mellom skruene og felgen.

## Sikringer

### Mini Crosser X1 Kabin er utstyrt med følgende sikringssystemer:

- Automatisk overbelastningssikring som begrenser strømmen til motoren. Denne sikringen er innebygd i styringen og kan ikke justeres. Sikringen beskytter både styring og motor mot overbelastning. Ved overbelastning reduseres strømmen til motoren – etter avkjøling i 2 til 5 minutter er igjen full fart og trekraft tilgjengelig.
- Styresikringen beskytter mot feil i ledningsnett. Den er plassert under baksjermen.
- Hovedsikringen beskytter mot kortslutning i hovedstrømkretsen. Sikringene er plassert under baksjermen, bak batteriene. Sikringstype DIN 2581.
- Dersom tenningsnøkkelen vris rundt samtidig som det er gitt gass, vil kjøretøyet ikke starte. Dette er av sikkerhetshensyn.
- Lykter og horn har elektroniske sikringer som beskytter mot en eventuell kortslutning. For at det ikke skal kunne bli kortslutning ved utskifting av en lyspære, må Mini Crosser slås av før gammel pære fjernes, og slås på igjen etter at ny pære er satt på plass.

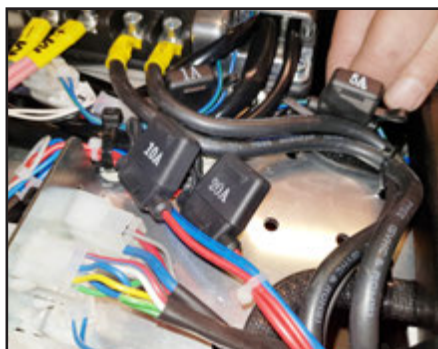

*Fjern baksjermen. Klem på sidene av plastlokket og ta det av. Skift sikringen.*



Frontdekselet åpnes ved å dreie håndtaket 90° mot klokken, og trekke ut.

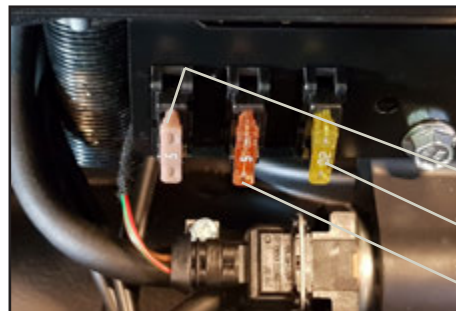

Under frontdekselet er sikringene til varmeapparat og vindusvisker.

*Sikring vindusvisker*

*Sikring varmeapparat*

*Sikring Easy start select display*



**Merk!**

Pass på at dryppnesen ikke kommer i klem når frontdekselet lukkes.

Den SKAL stikke ut over skjermen.



## Bremser

Mini Crosseren har fire bremsesystemer:

- Motorbremsen tilpasser kjøretøyets fart også i nedoverbakke.
- Magnetbremsen aktiveres automatisk når Mini Crosser har blitt stoppet. I nødsfall kan Mini Crosser stoppes øyeblikkelig ved at nøkkelen vris til stoppstilling. Vær oppmerksom på at oppbremsingen da blir svært kraftig. Bakhjulene blokkeres. Skal IKKE brukes ved normal kjøring. Bremsen må aldri frikobles mekanisk med frikoblingshåndtaket ved kjøring i helling. Funksjonen skal kun brukes ved skyving av Mini Crosser på plan vei.
- Elektrisk sikkerhetsbrems – Skulle det allikevel skje at Mini Crosser blir frikoblet i en skråning/bakke, vil den automatisk bremse når den kommer opp i tilstrekkelig høy fart. Styringen har en elektrisk sikkerhetsanordning som virker selv om batteriene er koblet fra. Derfor kan Mini Crosser heller ikke slepes raskere enn 5 km/t. Se avsnitt om sleping.
- Håndbremsen er tenkt som nødbremse og parkeringsbrems. Den skal betjenes med forsiktighet ved kjøring på glatt føre og ved kjøring i nedoverbakke.



*Når håndbremsen brukes som parkeringsbrems, låses den i bremseposisjon ved å trykke knappen inn mens man bremser. Løsnes ved å trykke på den igjen.*

*Lås til håndbrems*

## Frikobling

### Manuell

Det manuelle frikoblingshåndtaket er plassert under bakskjermen. Gjør følgende for å bruke det.

- Vri nøkkelen til 0-stilling.
- Frikoblingshåndtaket bak skyves ned.  
Nå er motorbremsen frikoblet, og kjøretøyet kan skyves eller trekkes, men det kan ikke kjøre selv.

### Elektronisk

Den gule elektroniske frikoblingsknappen er plassert bakpå scooteren. Den virker bare når tenningen er på.



### MERK!

**Frikobling skal ikke foretas i skrånende terreng.**

Skulle det allikevel skje at Mini Crosser blir frikoblet i en skråning/bakke, vil den automatisk bremse når den kommer opp i tilstrekkelig høy fart. Styringen har en elektrisk sikkerhetsanordning som virker selv om batteriene er koblet fra. Derfor kan Mini Crosser heller ikke slepes raskere enn 5 km/t. Se avsnitt om sleping.

**Når motorbremsen er frikoblet, kan Mini Crosser kun stanses ved å bruke håndbremsen.**



*Frikoblingshåndtaket skyves ned ved frikobling (kun håndbremsen virker) og skyves opp for å aktivere motoren igjen (kan nå kjøre normalt).*



*Frikoblingshåndtak*



Elektronisk frikobling. Virker kun når scooteren er på.

Frikoblingsknap

---

## Transport i bil

Ved transport i bil eller trailer skal Mini Crosser alltid være fastspenning, og håndbremsen må være låst.

Unngå å løfte ved hjelp av styret, armlenene og skjermene.

For mindre løft, ta tak i støtfanger foran og bak på kjøretøyet.



### Viktig!

Hvis Mini Crosseren faller fra en høyde på mer enn en halv meter er det en risiko for at girene i bakakselen ødelegges.

Fastspenning i bil gjøres med seler som er festet i to "øyne" foran og to "øyne" bak. Alle er gulmarkerte. Se avsnittet Fastspenning med seler i bilgulv.

## Fastspenning med seler i bil-gulv

Q´ strain-selesett til fastspenning i bil.

Engineering-selesett til fastspenning i bil.

Det skal ALLTID brukes fire seler bak og to foran.

Det skal monteres godkjente monteringsbeslag i bilen og de fire fastsveisede øynene på Mini Crosseren.

Selene SKAL monteres innenfor vinklene som vises på bildet for å oppnå optimal styrke.

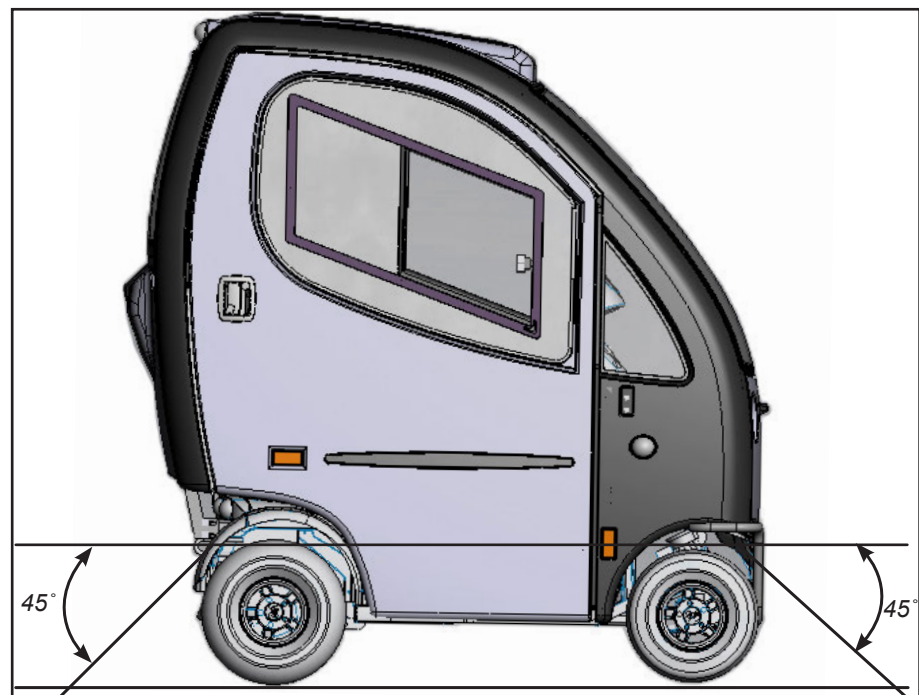

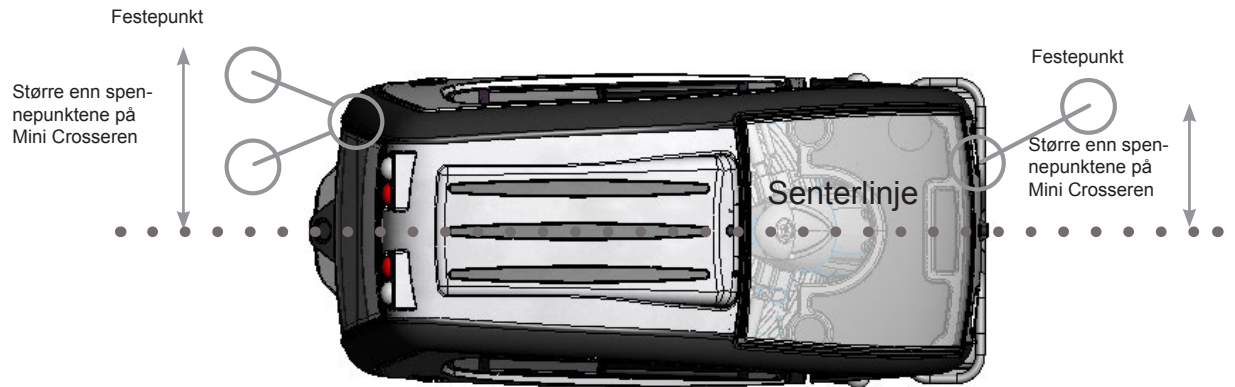

## Transport i fly

Hvis Mini Crosser skal transporteres med fly, krever flyselskappene:

- at batteriene er flygodkjente.
- at luften er sluppet ut av dekkene.
- at batteriledningene er fjernet (ikke alltid, men ofte).

For å fjerne batteriledningene må setet og kåpen tas av.

Batterierklæring til bruk ved flytransport finner du på Mini Crossers hjemmeside:

<http://www.medema.no/service.asp>

---

## Sleping

Hvis du skulle være uheldig å få motorstopp, kan Mini Crosser trekkes eller skyves. Mini Crosser skal alltid være avslått og frikoblet under sleping. Se avsnitt om bremses.



Ved sleping av Mini Crosser festes et tau til slepebeslaget foran - markert med gult "krok-merke". Slep ikke fortere enn 5 km/t. Mini Crosseren genererer strøm under sleping fordi motoren fungerer som en dynamo. Hvis kjøretøyet slepes i over 5 km/t, er det fare for at motoren genererer så mye strøm at Mini Crosseren blir skadet, og i verste fall tar fyr.

Mini Crosser vil forsøke å bremse hvis den slepes raskere enn 5 km/t.

## Målskisse Mini Crosser X1 Kabin

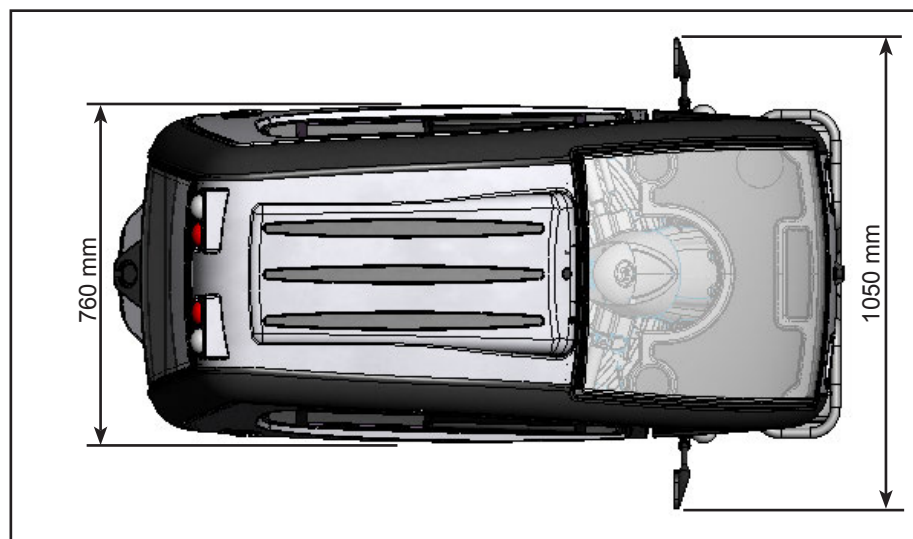
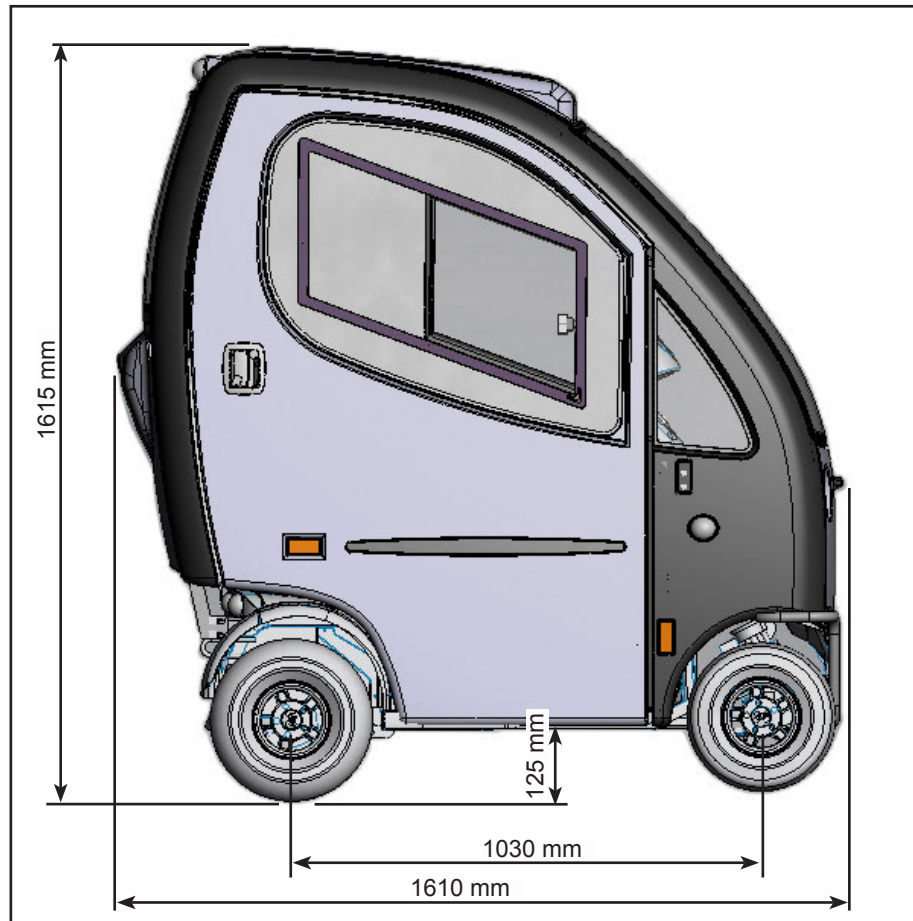

**Merk!**  
Speil er ekstrautstyr.

## Introduksjon til Ergo2 setet

Ergo2 sete er konstruert for å være trygge å bruke for minst 10 år.



### Håndtak for dreining av sete

For å dreie setet, må håndtaket dras tilbake. Setet kan da dreies til hver side, med stopp for hver 45°.

Håndtaket er fjærpåvirket, og setet låses automatisk når håndtaket slippes. Dette håndtaket plasseres som standard på høyre side, men kan også plasseres på venstre side.

Når håndtaket sitter på venstre side, må man skyve det forover for å dreie på setet i stedet for å dra det bakover.

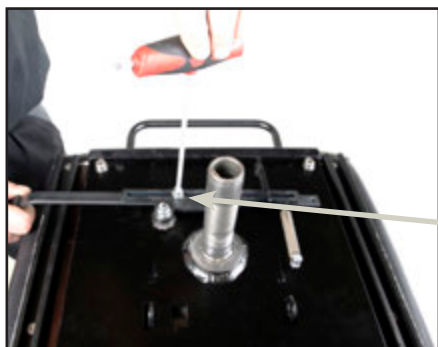

### Justering av håndtak for ut- og inndreining av setet

Setet løftes av kjøretøyet. De to unbracoskruene løsnes og håndtaket kan nå justeres ut og inn til ønsket posisjon.



### Plassering av håndtak for setedreining på venstre side

De to unbracoskruene demonteres og håndtaket trekkes ut.

Håndtaket føres inn fra venstre side og unbracoskruene strammes.

Ved montering av håndtak på venstre side må håndtaket trekkes frem for å dreie setet.





### Setet påmonteres.

For å sikre at setet kommer helt på plass, må håndtaket for dreining av setet være frikoblet for å få setet helt ned.



### Håndtak for sete fremover/tilbake

For å frikoble setet på glide-skinnen, må håndtaket dras oppover.

Deretter kan setet dras frem eller tilbake etter ønske, innenfor en vandring på 200 mm.

Når håndtaket slippes, låses setet automatisk ved nærmeste stopp.



### Høydejustering av armlene

Glidelåsene på siden av ryggstøtten og ryggen trekkes opp.

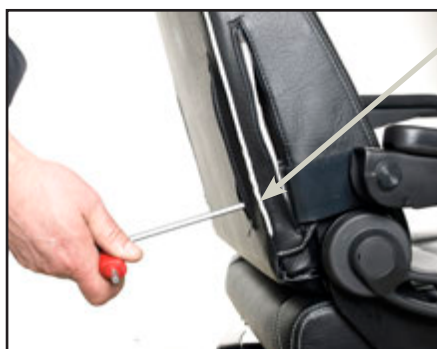

Unbracoskruen løsnes, og armlenet kan nå skyves opp og ned etter behov. Vandring er 140 mm.

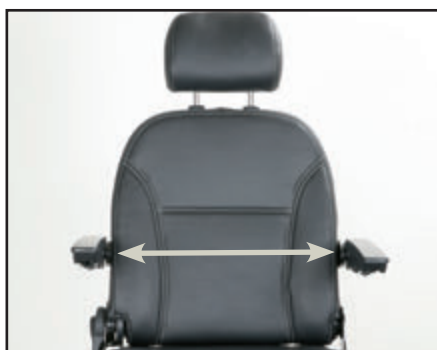

### Breddejustering av armlene

Hvert armlene kan justeres 25 mm på hver side.

Unbracoskruen løsnes og armlenet kan nå justeres sideveis.

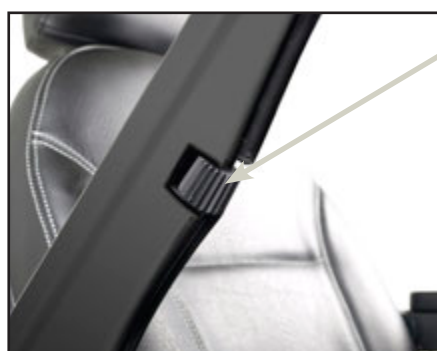

### Innstilling av vinkel på armlenet

Justeringskruen gjør det mulig at hellingen på armlenet kan justeres 60°.

Armlenet kan vippes helt opp for å lette inn- og utstigning.



### Innstilling av vinkel på ryggstøtten.

Vinkelen på ryggstøtten kan justeres 45° bakover og 90° forover. Dette gjøres ved å dra i håndtaket på høyre side av setet.



Ryggstøtten vippet 45° bakover.



Ryggstøtten vippet 90° forover.

Setet behøver derfor ikke nødvendigvis demonteres under transport i f.eks. bil.



### Ryggstøtte frem/tilbake

De angitte skruene løsnes på begge sider.



Setedybden kan nå reguleres ved å skyve seteryggen frem og tilbake.

Her vist med 320 mm setedybde.

Seteryggen kan da forskyves inntil kanten av skinnen bak og inntil kanten av skinnen foran. Skruene strammes etter justering.



Her vist med 550 mm setedybde.



### **Høydejustering av nakkestøtte**

Knappen trykkes inn og nakkestøtten kan heves og senkes etter behov.



### **Justering av nakkestøtte frem og tilbake**

Nakkestøtten kan vippes frem og tilbake etter behov.

## Kurv på Kabin

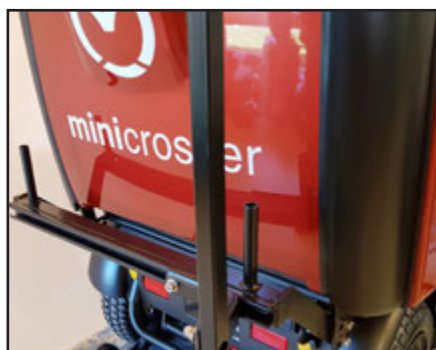

**Montering av kurv på Kabin.  
(Ekstrauststyr)**



Kurven leveres med beslaget på. Dog skal bredden tilpasses. Det gjøres ved at løsne de fire skruer - trekke / skubbe til bredden passer til Kabinens beslag.



Kurven monteres på beslaget og er klar til bruk.

Husk å sette i låsesplinten etter montering.



## Introduksjon til Eblo setet



### Spak for å snu setet.

Dra spaken opp for å løsne setet. Setet kan nå roteres 90° til hver side og låses for hver 45°. Spaken er fjærbasert, og setet låses automatisk når spaken slippes.

Spaken er plassert på høyre side som standard, men kan også plasseres på venstre side.



### Spak for justering av setet fram og tilbake.

Dra spaken opp for å løsne setet. Setet kan nå flyttes frem eller tilbake. Når spaken slippes vil setet automatisk låses fast.

Det finnes en stopper på begge sider av glideskinnen.

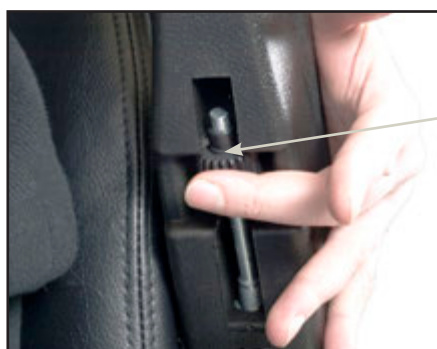

### Juster vinkelen på armstøttene.

Vinkelen på armstøttene kan justeres ved å vri på denne skruen.

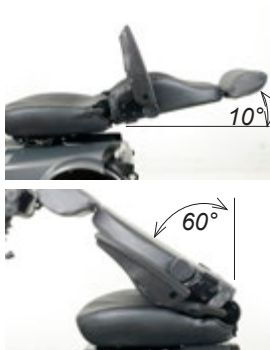

### Juster vinkelen på ryggstøtten

Vinkelen på ryggstøtten kan justeres ca. 140°. Dette gjøres ved å løfte denne spaken.



### Justere korsryggstøtten:

Korsryggstøtten kan justeres ved å vri håndtaket motsols.



### Hodestøtte:

Hodestøtten kan justeres trinnvis opp og ned.

---

## Brannmotstand

Nivået på brannmotstand i setet er testet i henhold til ISO 7176-16, som tilsvarer å teste med flammen fra en fyrstikk.

Ingen andre deler av Mini Crosseren er testet.



### Advarsel

Setet kan bli meget varmt hvis det utsettes for direkte sollys. Likeledes kan setet bli meget kaldt hvis det utsettes for f.eks. frost.

## Problemløsning

Under er det en oversikt over forskjellige problemer vi erfaringsmessig opplever. Det er gitt mulige årsaker og eventuelle løsninger til problemet.

Problem	Mulige årsaker	Løsning
Mini Crosser vil ikke kjøre.  Batteriindikatoren lyser ikke.	Nøkkelen er ikke vridd til start.  Batteriene er helt utladet. Styringssikringen er utløst. Hovedsikringen er gått.	Vri rundt nøkkelen og vent 5 sek før gassregulering aktiveres.  Lad opp batteriene. Skift sikring. Kontakt leverandøren.
Mini Crosser vil ikke kjøre, men det er lys i batteriindikatoren.	Mini Crosser har vært overbelastet.  Håndbremsen er aktivert. Det er feil i elektronikken. Batteriene er utladet. Ladestøpslet er ikke tatt ut.	Vent ca. 1 min. før det kjøres igjen. Kjøretøyet skal være avslått (se avsnitt om sikringer). Deaktiver håndbremsen. Kontakt leverandøren. Kontakt leverandøren. Ta ut ladestøpslet.
Mini Crosseren går ujevnt og hopper under kjøring.	Kan skje ved dårlig strømtilkobling.	Steng av Mini Crosseren og kontakt et autorisert verksted. Hvis du fortsetter å kjøre Mini Crosseren kan varmen fra den dårlige tilkoblingen forårsake brann.
Kjørehastigheten er for lav.	Hastighetsvelgeren står på langsom. Elektronikken er overbelastet.  Det er for lite luft i dekkene.	Øk hastigheten.  Stopp, og vent et par sekunder før du starter igjen. Pump dekkene opp til riktig lufttrykk.
Mini Crosseren går i stå under kjøring. Har kjørt et stykke med halv hastighet. Batteriindikator lyser med 6 lamper.	Motoren er overopphetet.	Stans kjøretøyet og vent 3–5 minutter før restart. Nøkkelen dreies til 0 og deretter til 1 for å nullstille feilen.
Kjørestrekningen er for kort pr. lading.	Batteriene er ikke i orden. Lav temperatur.  Laderen er ikke i orden. Det er for lite luft i dekkene. Batteriene er ladet på feil måte.	Lad batteriene og sjekk at den grønne lampen på laderen lyser før kjøretøyet brukes. Kontakt leverandøren. Pump dekkene opp til riktig lufttrykk. Les avsnittet Lading i bruksanvisningen.



Problem	Mulige årsaker	Løsning
Lysindikatoren på laderen lyser ikke når laderen er koblet til strømmettet og Mini Crosser X.	Ingen strøm fra veggkontakten. Feil i kabelen. Feil i laderen.	Slå på kontakten dersom den har en bryter. Kontakt leverandøren. Les bruksanvisningen for laderen. Kontakt leverandøren.
Laderens lysindikator for fulladet batteri lyser ikke, selv om laderen har ladet i 10-12 timer.	Det har vært strøbrudd. Laderen er i gang med etterlading. Batteriene er ikke i orden.  Det er feil i ladekontakten på Mini Crosser X1.	Koble laderen til på nytt og gjenta ladeforløpet.  Kontroller igjen en halvtime senere. Kontakt leverandøren.  Skyv ladestøpslet helt inn og gjenta ladeforløpet. Les bruksanvisningen for laderen.
Laderens lysindikator for fulladet batteri lyser selv om tilkoblet batteri er delvis utladet.	Sikringen i laderen er gått. Kontakt i ladestøpslet er ikke i orden.	Kontakt leverandøren. Kontakt leverandøren - les bruksanvisning for laderen.
Laderlampe lyser feil.	Ladestøpslet er ikke satt inn, eller det er feil i ledningsnettet. Batterispenningen er for lav til at ladingen kan starte.	Stikk ladestøpslet inn, eller kontakt leverandøren. Les bruksanvisning for laderen - eller kontakt leverandøren.
Varmeapparat virker ikke	Parafin/diesel mangler Sikringen er gått	Fyll på parafin/diesel Skift sikring For mer info: Se bruksanvisningen fra Eberspächer.
Vindusspyler virker ikke	Spylervæske mangler Sikringen er gått	Fyll på spylervæske Skift sikring
Vindusvisker virker ikke	Sikringen er gått	Skift sikring

## Elektronisk feil

Hvis det oppstår en elektronisk feil, vil et antall lamper i batteriindikatoren lyse. Tabellen under viser hva de betyr.

1 lampe	Batteriene må lades, eller et batteri har dårlig forbindelse.	Sjekk alle forbindelsene mellom styrekretsen og batteriene. Er forbindelsene OK, lad batteriene.
2 lamper	Motoren har en dårlig forbindelse.	Sjekk forbindelsen mellom motoren og styrekretsen. Kontakt leverandøren.
3 lamper	Det er en kortslutning mellom motoren og en batteriforbindelse.	Kontakt leverandøren - oppgi antall tente lamper.





Lamper	Årsaker	Løsning
4 lamper	Brukes ikke.	
5 lamper	Brukes ikke.	
6 lamper	S200 kan ikke starte. Inhibit 2 er aktiv. Grunnen til dette er: at batteriladeren er tilkoblet, ledningen til termobryterne er frakoblet, feil på termobryter eller at Mini Crosseren er overopphetet.  Etter 10 minutter vil X1 automatisk stenges av og batteriindikatoren blinker med 6 lamper, med en puls på ca. 3 sek.	Stans kjøretøyet og vent 3–5 minutter før restart. Nøkkelen dreies til 0 og deretter til 1 for å nullstille feilen.  Kontakt leverandøren.  For å starte X1 igjen, sett nøkkelen i 0-posisjon og tilbake til I.
7 lamper	Feil i gassreguleringen.	Pass på at gassreguleringen er i nøytralstilling når Mini Crosser slås på.
8 lamper	Det er en feil i styrekretsen.	Kontakt leverandøren.
9 lamper	Motorbremsen har en dårlig forbindelse.  Magnetbremsen er frikoblet.	Sjekk forbindelsen mellom bremsen og styrekretsen.  Frikoblingshåndtaket skyves opp for å aktivere motoren (kan nå kjøre normalt).
10 lamper	En høy spenning, over 38 V, har vært påført styrekretsen. Ses vanligvis ved en dårlig batteriforbindelse.	Sjekk alle forbindelsene mellom styrekretsen og batteriene.
Lopelys	Laderen er tilkoblet.	Fjern laderen.
Lopelys fra midten og ut	Gassreguleringen har blitt brukt under start.	Nøkkelen vrir til 0 og tilbake til 1 for å nullstille feilen.

## Programmering



**MERK!** Av sikkerhetsmessige årsaker må endringer kun foretas av utdannet personell, som en Mini Crosser-tekniker, konsulenter / autorisert servicepersonell hos hjelpemiddelsentralen eller lignende.

## Tekniske data

Tekniske data	X1 Kabin
<b>Generell informasjon:</b>	
Transporthøyde	161,5 cm
Total lengde:	161 cm
Total lengde inkl. Anti-tipp hjul:	161 cm
Total bredde:	76 cm
Total vekt inkl. batterier og Ergo std. sete.	243 kg
Vekt inkl. batterier, uten sete	217 kg
Dynamisk stabilitet i alle retninger.	10° - 17,6%
Kantstenforsering	11 cm
Maks. hastighet	10 km/t
Bremselengde. 10 km/tt	2,0 meter
Styring	S-200
KW drivaksel	700 W
Svingdiameter / radius	330 cm / 165 cm
3-punkts svingdiameter / -radius	190 cm / 95 m
Maks. brukervekt standard	175 kg
Maks. brukervekt m/tilbehør HD utgave.	200 kg
<b>Hjul</b>	
1503-1003 Hjul, model-X, 2,50-3,30-8". komplett med fælg og dæk	2,8 bar 
1503-1114 13x5.00-6" ext. Ø325 mm Hjul Norge svart - T, E, Nordic, MaxX, MaxX HD og M-modell	4,1 bar 
1503-1115 13x5.00-6" ext. Ø325 mm Hjul Norge svart m/pigger - T, E, Nordic, MaxX, MaxX HD og M-modell	4,1 bar 
1503-1336 13x3.00-8" udv. Ø340 mm Hjul svart - T og M-modell	3,5 bar 

<b>Tekniske data</b>	<b>X1 Kabin</b>
1503-1273 13x3.00-8" udv. Ø340 mm Hjul svart punktérfritt - T og M-model	PUR 
ISO-klassifisering.	Klasse C
<b>Seter:</b>	
<b>Effektiv setebredde:</b> Ergo2 barn Ergo2 standard Ergo2 HD Eblo	35 cm 40, 45, 50 cm 60, 70 cm 50 cm
<b>Effektiv setedybde:</b> Ergo2 barn Ergo2 standard + HD Eblo	20-43 cm 32-55 cm 43 cm
<b>Setepute vinkel</b>	3°
<b>Seterygghøyde:</b> Ergo2 barn Ergo2 standard + HD Eblo	44 cm 54 cm 52 cm
<b>Høyde: seteforkant til bakken</b> Ergo2 (barn, standard og HD) Eblo	59 - 69 cm 61 - 71 cm
<b>Høyde: fotplate til seteforkant</b> Ergo2 (barn, standard og HD) Eblo	42 - 52 cm 44 - 54 cm
<b>Ryggvinkel.</b> Ergo2 (barn, standard og HD) Eblo	-90° til +48° -54° til +80°
<b>Batterier:</b>	
56 Ah-batterier	35 km (*)
85 Ah-batterier	45 km (*)
Batteritype:	2 x 12V / 56 Ah 2 x 12V / 85 Ah
Maks. batterimål i cm	26,5 x 17 x 23 28,4 x 26,7 x 23
Batterivekt, 2 stk. 56 Ah 85 Ah	21 kg 27 kg
Energiforbruk i kWh, ved lading fra "tom" 56 Ah 85 Ah	Ca. 1,5 kWh Ca. 1,5 kWh
Lader, 24 V DC 56 Ah 85 Ah	6 - 10 A 6 - 10 A
Ca. ladetid ved 20 °C	8 timer

<b>Tekniske data</b>	<b>X1 Kabin</b>
<b>Lykter:</b>	
Frontlys	LED
Baklys	LED
Blinklys	LED
Standardfarge Option 1 Option 2	Orange - metallic Sort metallic
<b>Støy:</b>	
Støynivå	60db
<b>Mini Crosser X1 Kabin overholder følgende standarder:</b>	
Mini Crosseren er testet i henhold til kravene beskrevet i standarden EN 12184 som ligger til grunn for CE-merkingen:	EN 12184
<b>Diverse informasjoner:</b>	
Forkurv, max. lastevne	8 kg
Bagkurv, max. lastevne	15 kg
Hjulbolt må maks.spændes med Tørr Smurt med fett	12 Nm 6 Nm

(\*) Kjørestrækningen avhenger av: temperatur, vind, terreng, dekktrykk og brukervekt.

Maksimal kjørestrækning med nye batterier og ved +20 °C på plan, fast vei.

Optimal batterikapasitet oppnås etter ca. 20 ladinger/utladinger.

## Setets vekt



*Dette er vårt standard Ergo2 45 cm sete, og er den tyngste delen å demontere på X. Merket som viser setets vekt er plassert som vist ovenfor.*

Sete model	Vekt
Eblo sete 45 cm	19 kg
Ergo2 sete 35 cm	20 kg
Ergo2 sete 40 sm	26 kg
Ergo2 sete 45 cm	27 kg
Ergo2 sete 50 cm	29 kg
Ergo2 sete 60 cm	36 kg
Ergo2 sete 70 cm	37 kg

## Egne notater



**medema**gruppen