

QR kode til
montagefilm

Verti-InsideElectric 30-404xx-3

Brukermanual, Monteringsanvisning og Servicemanual

Denne manualen skal alltid opbevares ved produktet!

Innholdsfortegnelse

INNHALDSFORTEGNELSE	1
1. INTRODUKSJON	3
2. SAMSVAR MED EU-DIREKTIV	3
3. BRUK	3
4. TEKNISKE DATA	4
5. MÅLSKISSE	5
5.1.1 Skap størrelser	6
5.1.2 Kobling av ledninger til betjening.....	7
5.1.3 Betjening av rammen.....	8
5.1.4 Ledningsdiagram	9
6. MONTERINGSVEILEDNING	9
7. FUNKSJONSTEST	20
8. KOMPONENTLISTE VERTI-INSIDEELECTRIC	21
9. TILBEHØR	23
10. SIKKER BRUK	24
11. SERVICE OG VEDLIKEHOLD	25
11.1 Rengjøring av produktet.....	25
11.2 Service.....	26
11.3 Serviceskjema, drift og vedlikehold.....	26
12. FEILSØKING	27
12.1 Stellet kan ikke justeres i høyden.....	27
13. MERKING	28
SYMBOLOVERSIKT:.....	28
14. CE-ERKLÆRING	28
15. REKLAMASJON	30

1. Introduksjon

Verti-InsideElectric er en høyderegulerbar ramme, som elektrisk kan heve og senke overskapshyller.

Verti-Inside Electric er spesielt velegnet til rullestolsbrukere eller personer som ikke når de øverste hyller i overskapene.



Dette dokument SKAL alltid følge produktet og være lest av og til rådighet for brukeren

Korrekt bruk, betjening og ettersyn er avgjørende for at produktet skal fungere effektivt og sikkert.

Manualen skal alltid oppbevares tilgjengelig for brukeren og følge produktet, dersom dette flyttes.



Dette produktet er elektrisk høyderegulerbart, og det er derfor risiko for klemfare. Enhver bruk skal skje av, eller under kyndig veiledning av en voksen som har lest og forstått viktigheten av punkt 10 "Sikker bruk"

2. Samsvar med EU-direktiv

Dette produkt er CE-merket og er dermed i overensstemmelse med de grunnleggende krav vedr. funksjon og sikkerhet i de aktuelle Maskin-, EMC- og lavspenningsdirektiver. Se separat CE erklæring, se punkt 14.

Dersom flere produkter bygges sammen, eller inngår i annen sammenheng, evt. med andre elektriske komponenter, blir dette betraktet som en ny enhet, og det komplette produkt skal derfor risikovurderes, hvoretter det kan CE merkes.

3. Bruk

Verti-InsideElectric ramme til overskap er designet for å oppnå en optimal arbeidshøyde for bruker, og konstruert for å kunne høyderegulere hylleløft. Produktet skal IKKE benyttes som løftebord eller personløfter.

Bruk skal skje innendørs, under temperaturer og fuktighet i boligen som angitt i punkt 4.



NB! Kontrollboks og aktuatorer har tetthetsklasse IP32 og skal alltid plasseres i henhold til sterkstrømsreglementet eller tilsvarende nasjonale eller internasjonale standarder.

4. Tekniske data

Produktnavn:	Verti-InsideElectric
Varenumre:	Verti-InsideElectric bredde 40 cm, dybde 26,5cm: 30-40404-3 Verti-InsideElectric bredde 50 cm, dybde 26,5cm: 30-40405-3 Verti-InsideElectric bredde 60 cm, dybde 26,5cm: 30-40406-3 Verti-InsideElectric bredde 70 cm, dybde 26,5cm: 30-40407-3 Verti-InsideElectric bredde 80 cm, dybde 26,5cm: 30-40408-3 Verti-InsideElectric bredde 90 cm, dybde 26,5cm: 30-40409-3 Verti-InsideElectric bredde 100cm, dybde 26,5cm: 30-40410-3 Verti-InsideElectric bredde 40 cm, dybde 31cm: 30-40414-3 Verti-InsideElectric bredde 50 cm, dybde 31cm: 30-40415-3 Verti-InsideElectric bredde 60 cm, dybde 31cm: 30-40416-3 Verti-InsideElectric bredde 70 cm, dybde 31cm: 30-40417-3 Verti-InsideElectric bredde 80 cm, dybde 31cm: 30-40418-3 Verti-InsideElectric bredde 90 cm, dybde 31cm: 30-40419-3 Verti-InsideElectric bredde 100cm, dybde 31cm: 30-40420-3
Materiale:	Sveisede stålrør St. 37 samt div. kunststoffemner.
Overflatebehandling:	Blåkromat, pulverlakkering.
Strømtilkobling:	230VAC / 2,5A / 50Hz
Standby primær:	0,3W
Styrestrom:	24VDC
Intermittens maks.:	Maks. 4 minutters kørsel herefter 18 minutters pause
Maks. belastning på rammen:	For bredde 40 - 100 cm, 80 kg jævnt fordelt over alle 3 hylder
Hastighet/ tid per løft:	Ca. 33 ^{mm} / _{sek.} - Ca. 15 sek.
Vandring:	495mm
Temperatur:	5-45° C
Luftfuktighet:	5-85% (ikke kondenserende)
Reklamasjon:	Se side 30
Produsent:	Ropox A/S, DK-4700 Næstved, Tlf.: +45 55 75 05 00 E-mail: info@ropox.dk - www.ropox.dk

5. Målskisse



Det er viktig at elektriske tilkoblinger er fleksible og fritt kan bevege seg innenfor rammens høydeinnstillingsområde.



703mm (minimum skabshøjde: 700mm)

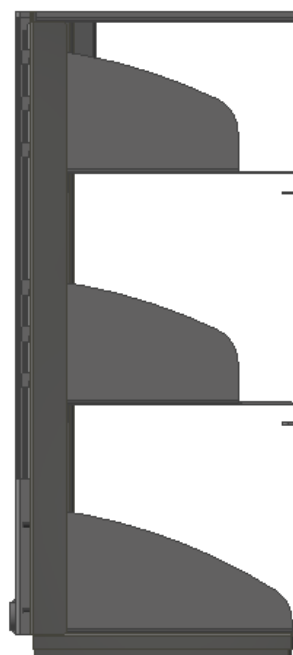

Dybde 265 eller 310mm

350/450/550/650/750/850/950mm

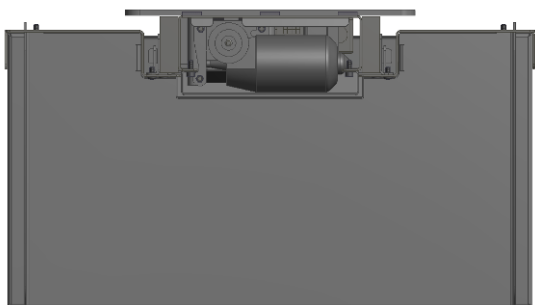
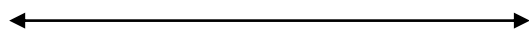



495mm

Vandring: 495mm

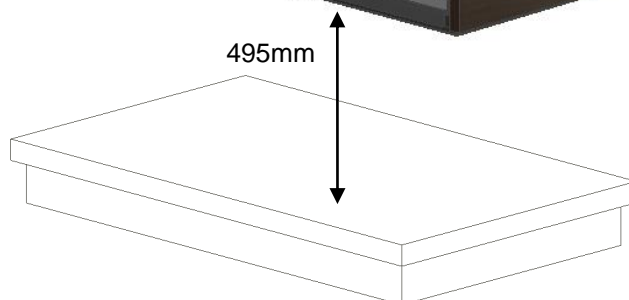
Skabet monteres på veggen med min. 530mm mellom underkanten av skabet og andre gjenstander, for utnyttelse av hele enhetens vandring



Konstruksjon – se mål på neste side

-  Minimumsområde for forsterkning i vegg. Skal være av materiale med godt skruefeste.
-  Område for el-installasjon.
-  Område for installasjonsrør.

Skaphøyde på 70,4cm eller høyere, ved skaphøyder over 70,4cm plasseres en fast hylle i overdelen av skapet (se bilde).

Kabel til betjening skal trekkes ned fra skapet og ned til forkant av bordet for plassering av betjening. Vi anbefaler å bygge inn et rør i vegg, så kablene kan trekkes igjennom dette. (ø3,5cm).

I de tilfeller hvor det plasseres et høyskap umiddelbart ved siden av Verti-inside, kan betjeningsledningen med fordel trekkes igjennom skapet, for å spare et installasjonsrør i vegg.

Maks. belastning på 80kg jevnt fordelt over alle tre hyller for skap opp til 100cm i bredden, i henhold til DS/EN 12182. Beregnet ved 8 skruer/bolter.

Minimum belastningsevne pr. skrue/bolt:

10,5kg

Montøren skal alltid vurdere veggens materiale, beskaffenhet og styrke og bruke egnede skruer og rawplugs til den gitte type vegg.

5.1.1 Skap størrelser



5.1.2 Kobling av ledninger til betjening

Ledning til betjening skal trekkes ned fra skapet og ned til forkanten av benken for plassering av betjening.

Vi anbefaler å bygge inn et rør i vegg som kablen kan trekkes igjennom (Ø3,5cm).

Dersom det plasseres et høyskap inntil et skap med en VertiElectric ramme, kan ledningen til betjeningsbryteren med fordel trekkes gjennom skapet isteden.

Skabshøjde på 70,4 cm

Skabshøjde over 70,4 cm

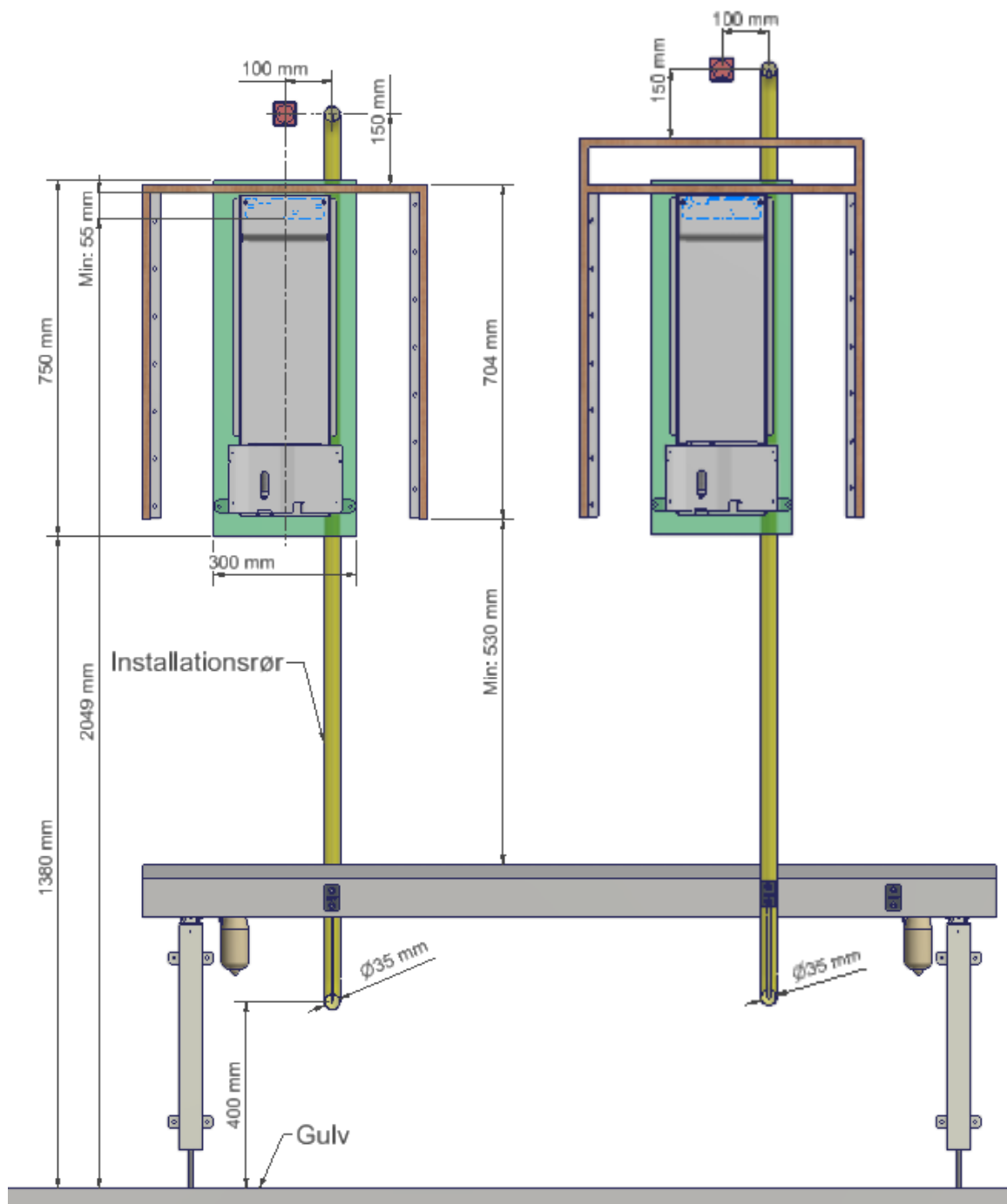

5.1.3 Betjening av rammen

Betjening:

Høyden på rammen justeres med håndbetjeningen, som er koblet til kontrollboksen.

Rammen heves ved å trykke på håndbetjeningens symbol for opp og senkes ved å trykke på symbolet for ned.

Rammen stopper så snart håndbetjeningens knapper slippes.



5.1.4 Ledningsdiagram

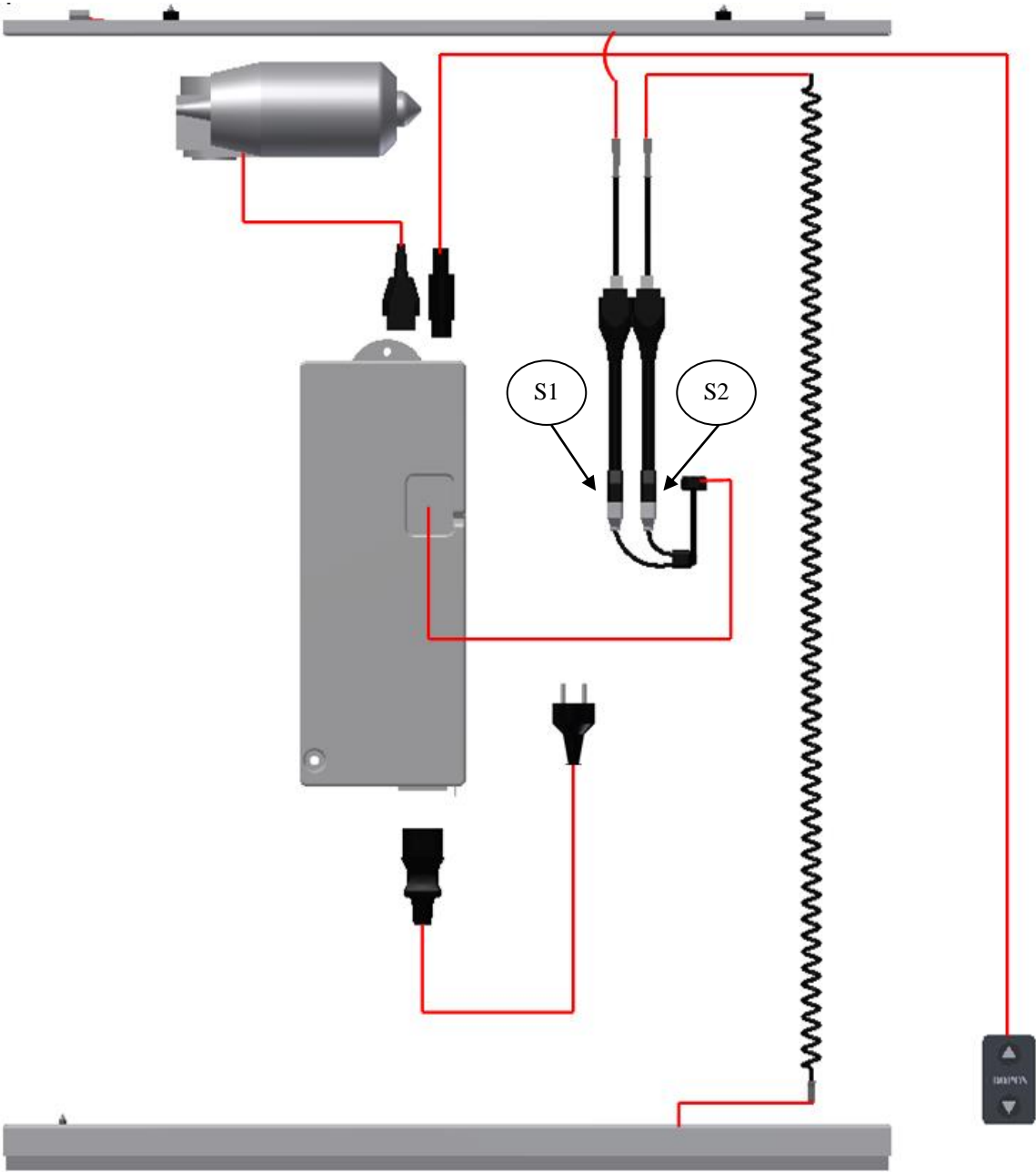

6. Monteringsveiledning



Montering skal alltid utføres av kompetent personale

Kontroller før montering påbegynnes at alle deler i komponentlisten er levert. Se komponentlisten, punkt 8.

1



Bakplaten og bunnen i skapet fjernes.
NB!
Bunnen skal brukes som en hylde (se punkt 19)
Bakplaten kan bli sittende, hvis den er montert fast på veggen

2

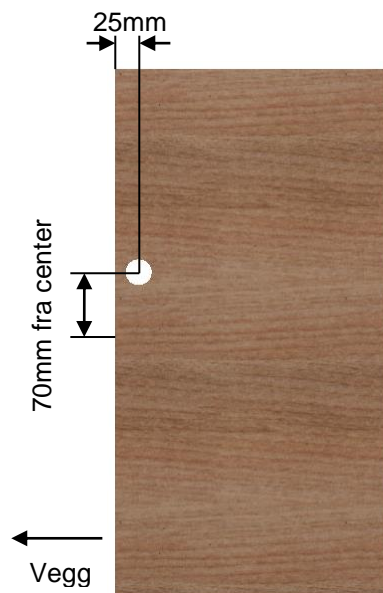

For å kunne trekke ledninger gjennom skapet, bores 1 x Ø40 hull bores i toppen

Der mærkes op til øverste sikkerhedsstøp (se punkt 12)

3



2 x 30-40400-021
Monteres rett ift. skapets bakkant

14stk Ø3,5x12 treskrue



4



Skapet monteres på veggen

5

Ophengsbeslag 30-40400-103 monteres på veggen.

Min.55mm

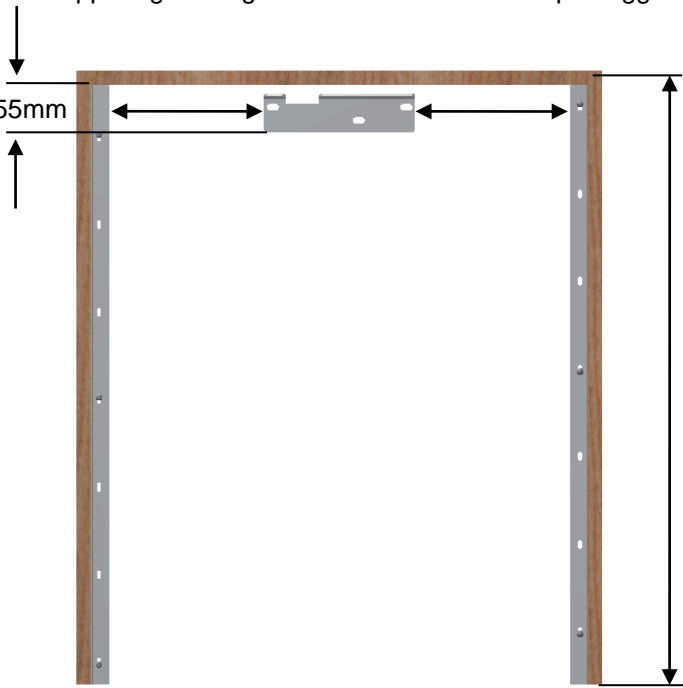

*
Ved en skabshøjde på 704mm vil det nederste sikkerhedsstop være 20mm under skab.



6

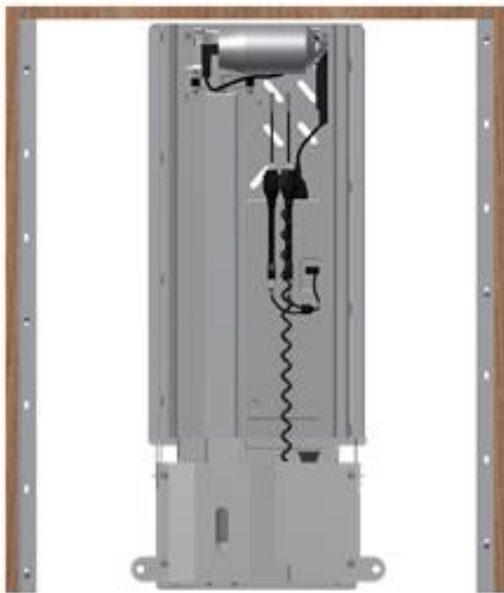

Løfteunit 30-40400-042, løftes inn i skapet og henges på ophengsbeslaget.

7



Det borres huller i vegg.
Løfteunit 30-40400-042, skrues fast med 7 skruer.
Bruk skruer og pluggen som er tilpasset veggens konstruksjon og materialer

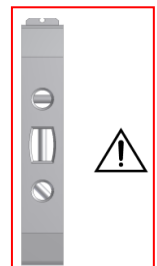

8



1. Betjeningskabel 97000245 tilsluttes HS i kontrollboksen. Bruk evt. forlenger til betjening 93000162. Før kablen opp bak ved motoren og igjennom hullet i skapet
2. Nettkabel trekkes gjennom hullet i toppen av skapet, før kablet opp bak ved motoren. Kobl til nettkablen og slå på strømmen.
3. Motorkabel 96000814 tilsluttes M1 i

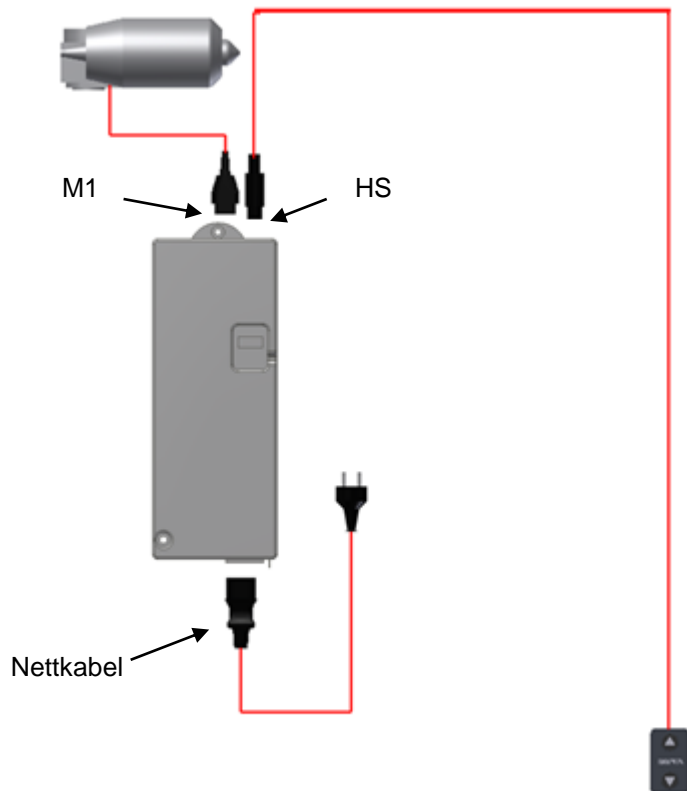

9

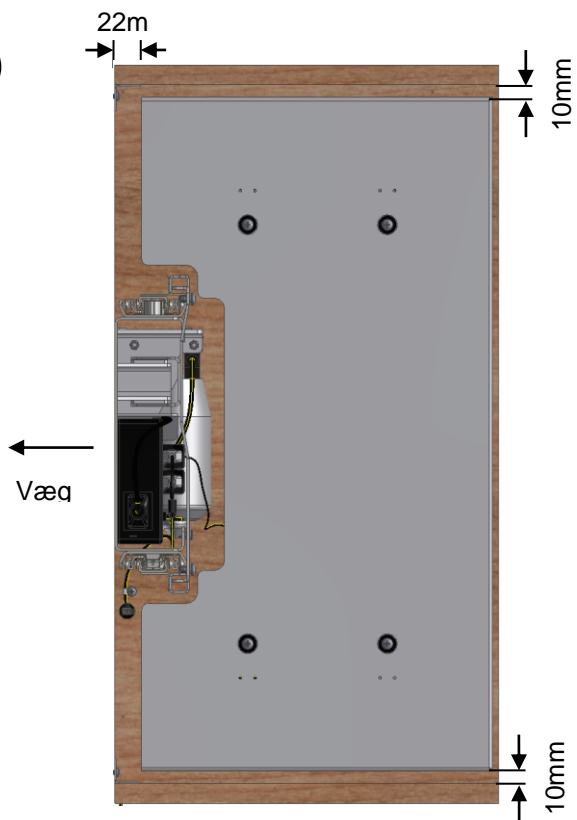

Øvre sikkerhetsstopp monteres på innsiden av toppen av skapet.
(Bildet viser skapet sett nedenfra.)

10

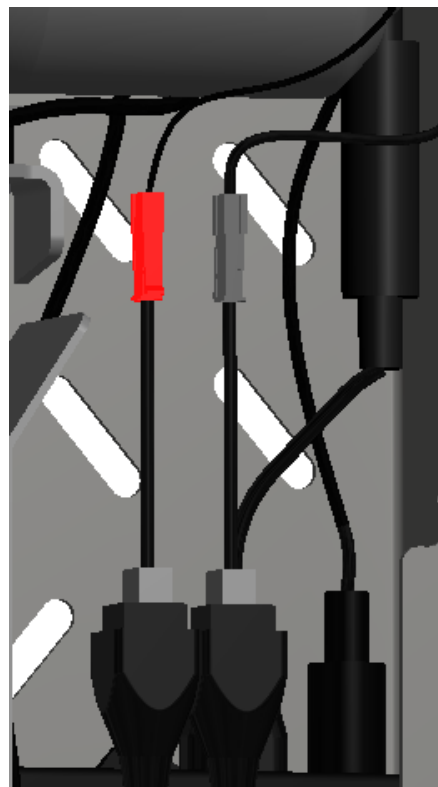

Sikkerhetsstoppen tilkobles til kontrollboksen, til ledningen merket: S1. (Se ledningsdiagram side 8)

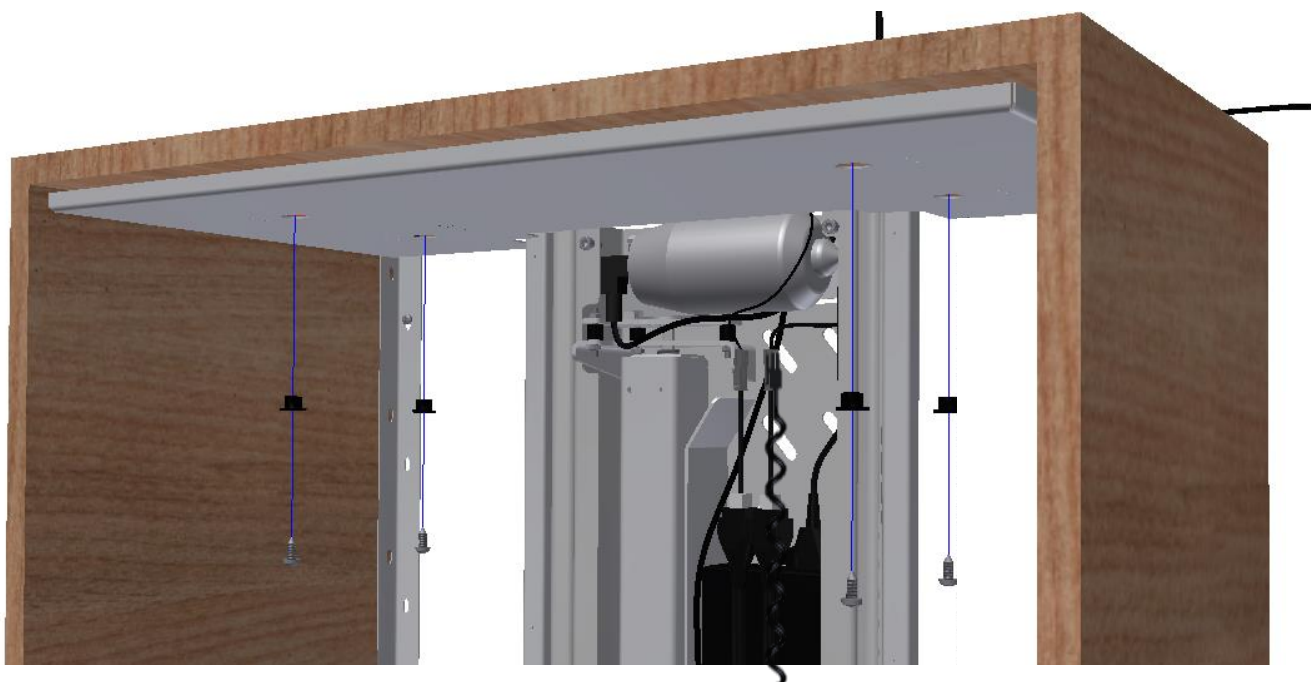

Sikkerhetstoppen skrues fast

4stk Ø5x20
treskrue



4 x 96121409,
kravehylse



11

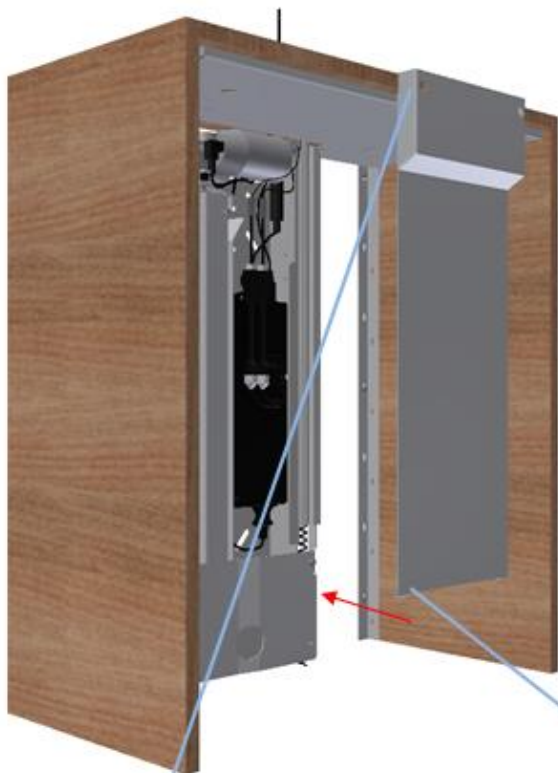

Deksel 30-40400-085 monteres.



I toppen av dekslet er det nøkkelhull som passer til de formonterte boltene i løfteenheten.

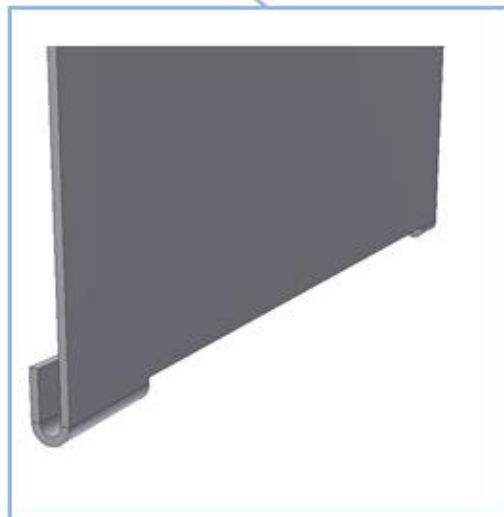

Dekslet har en buet ende i bunnen for å passe rundt løfteenheten. Når de formonterte boltene har truffet nøkkelhullene og den buede enden i bunnen har truffet sporet på løfteenheten, skyves platen opp og boltene skrues fast.



Frontplaten løftes inn i skapet og henges på formonterete bolter i løfteenheten. Deretter monteres de resterende 6 boltene.

6stk. M6x10

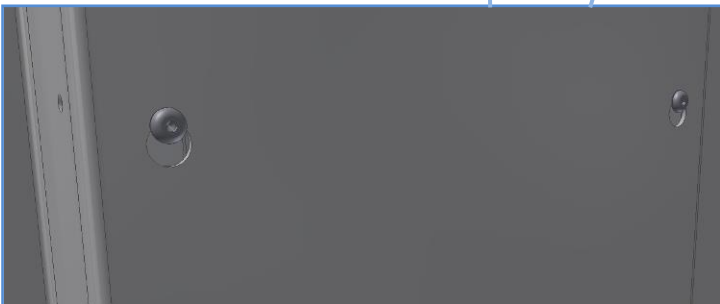



Nedre sikkerhetsstopp tilkobles
(Se ledningsdiagram side 8)

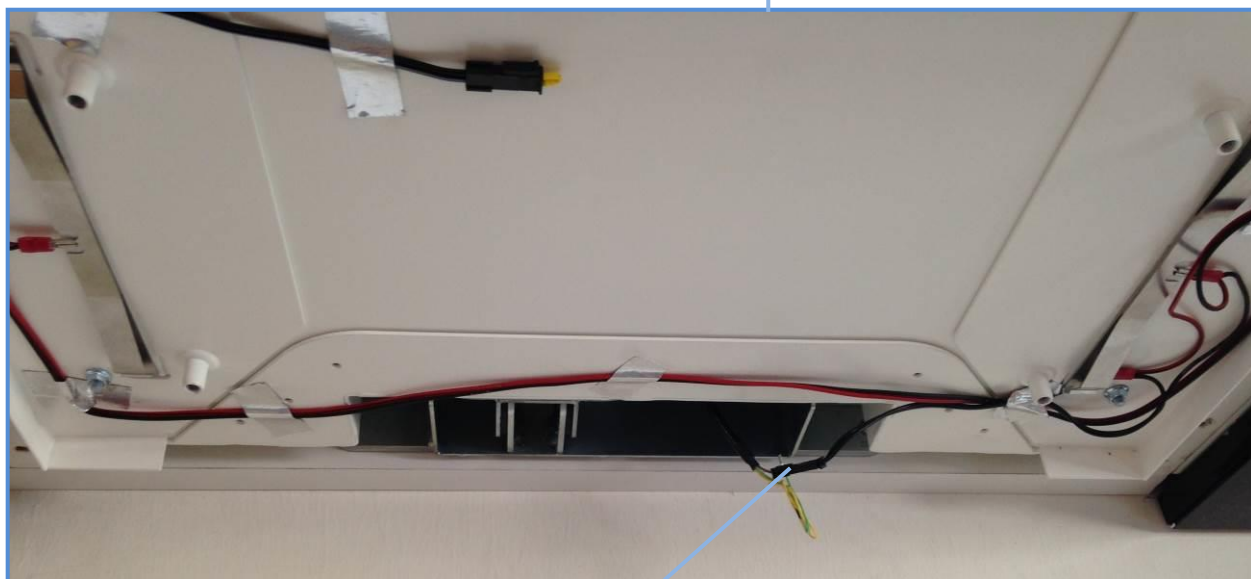

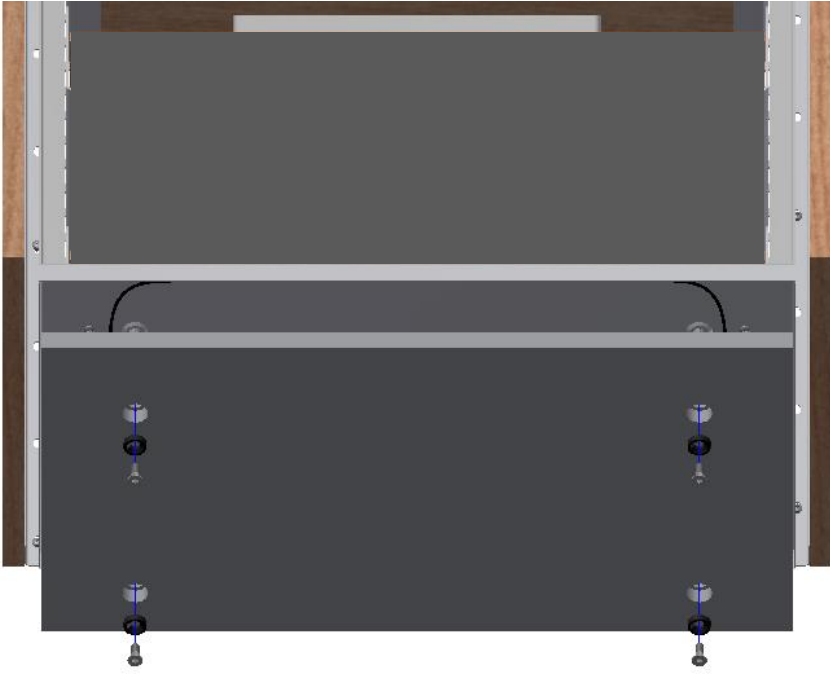

Aluminiumsplade til sikkerhetsstopp monteres



15

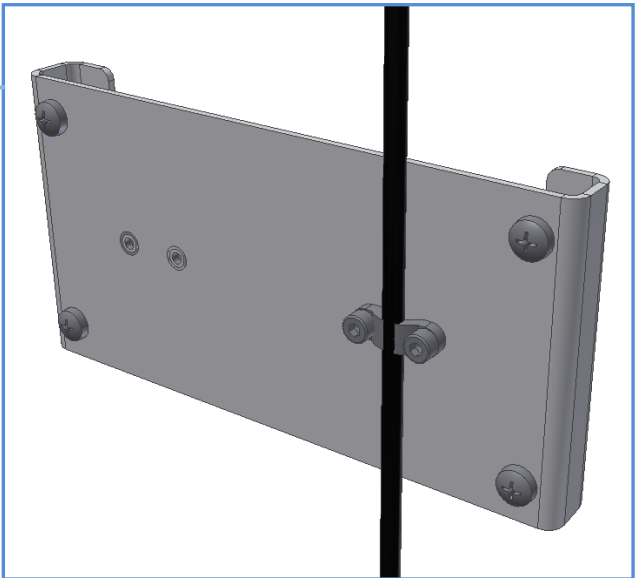
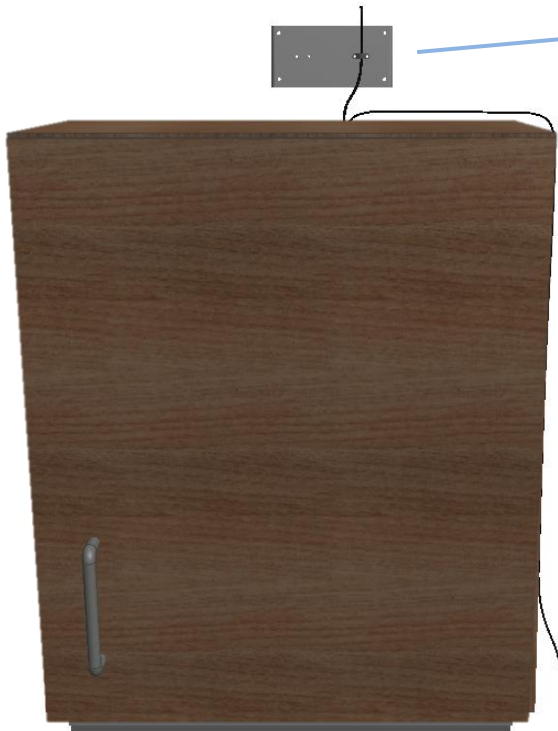

Avlastning til strømledningen monteres på vegg.

16



Håndbetjeningen plasseres etter kundens ønske, og tilkobles med ledning: 97000245.
Bruk evt. forlengerledning: 93000162

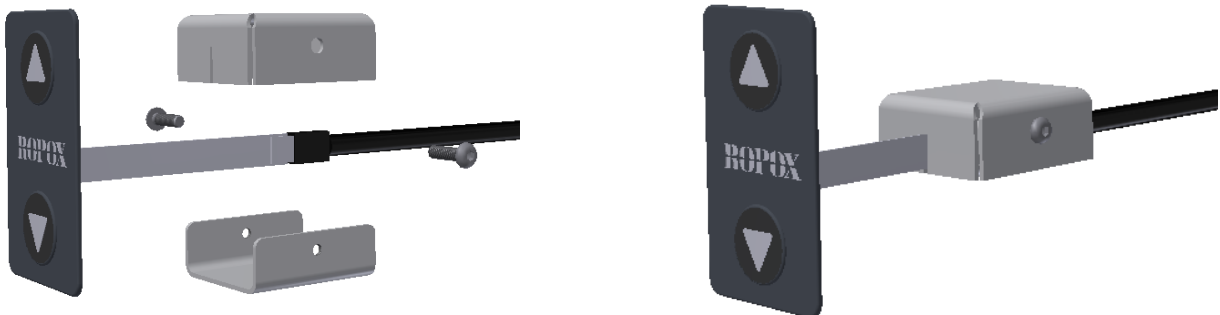

97701-841 og 97701-842 Afskærmning af betjening monteres

7. Funksjonstest

Etter avsluttet installering og før produktet tas i bruk, skal det alltid utføres en komplett test av alle funksjoner. Deretter skal det utføres en funksjonstest minst en gang i året av kompetent personell:

1. Kontroller at monteringsveiledningen er fulgt.
2. Kontroller at alle innfestingsboltene er skrudd ordentlig til.
3. Kontroller at alle kabler er korrekt tilkoblet, og at støpslene er trykket helt inn i kontaktene.
4. Kontroller at det ikke er belastning på enheten.
5. Kontroller at det ikke er noe som hindrer enheten i å bevege seg innenfor høydereguleringsintervallet.

Opstartsprosedyre:

1. Tilslutt nettkabel og slå på strømmen.
2. Tilslutt motorkabler i M1
3. Tilslutt betjening i HS.
4. Kjør ikke med stellet før begge sikkerhetsstopp er koblet til.
5. Trykk på OPP knappen, kjør stellet i topposisjon for nullstilling av stellet, kontroller at dette skjer på en jevn og kontrollert måte.
6. Tryk nå på NED knappen, kjør stellet i nederste posisjon og kontroller at dette skjer på en jevn og kontrollert måte.







Sikkerhetsstoppene skal testes som følger:

Nedre sikkerhetsstopp: Trykk på NED knappen og la enheten kjøre 2-5 cm, aktiver deretter sikkerhetsstoppen med et lett trykk. Enheten skal nå stoppe sin nedadgående bevegelse, kjøre 1-2 cm opp og stoppe.

Øvre sikkerhetsstopp: Trykk på OPP knappen og la enheten kjøre 2-5 cm, aktiver deretter sikkerhetsstoppen med et lett trykk. Enheten skal nå stoppe sin oppadgående bevegelse, kjøre 1-2 cm ned og stoppe.

Dersom ovennevnte punkter er oppfylt, kan produktet tas i bruk. Se punkt 10 "Sikker bruk".

8. Komponentliste Verti-InsideElectric

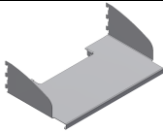
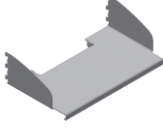
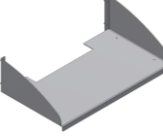
Varenummer	Betegnelse	Antal	Billede
30-40400-042	Verti-Inside Løfteunit	1 stk	
30-40400-019	Opphengsbeslag Aflastningsbeslag for netledning	1 stk	
30-40601-144		1 stk	
30-40400-085	Deksel	1 stk	
30-30002-1	Strømledning 300cm	1 stk	
30-67840-7	Betjening standard, (3x6 cm) Inkl. 150 cm ledning	1 stk	
93000162	Forlænger kabel til betjening 3,5m		
98002087	Spiralledning han/hun	1 stk	
30-40400-113 (40cm) 30-40400-114 (50cm) 30-40400-352 (60cm) 30-40400-403 (70cm) 30-40400-405 (80cm) 30-40400-407 (90cm) 30-40400-409 (100cm)	Frontplate inkl afdækning af motorkasse	1 stk	
30-40400-249 (40cm) 30-40400-250 (50cm) 30-40400-251 (60cm) 30-40400-252 (70cm) 30-40400-253 (80cm) 30-40400-254 (90cm) 30-40400-255 (100cm)	Hylde for 26,5cm skab		
30-40400-256 (40cm) 30-40400-257 (50cm) 30-40400-258 (60cm) 30-40400-259 (70cm) 30-40400-260 (80cm) 30-40400-261 (90cm) 30-40400-241 (100cm)	Hylde for 31cm skab		
30-40400-262 (40cm) 30-40400-263 (50cm) 30-40400-413 (60cm) 30-40400-414 (70cm) 30-40400-415 (80cm) 30-40400-416 (90cm) 30-40400-417 (100cm)	Hylde nederst for 26,5cm skab		

30-40400-269 (40cm) 30-40400-270 (50cm) 30-40400-354 (60cm) 30-40400-419 (70cm) 30-40400-420 (80cm) 30-40400-421 (90cm) 30-40400-422 (100cm)	Hylde nederst for 31cm skab		
30-40400-344 30-40400-347 30-40400-440(40cm) 30-40400-438(50cm) 30-40400-436(60cm) 30-40400-442(70cm) 30-40400-444(80cm) 30-40400-446(90cm) 30-40400-448(100cm)	Sikkerhedsstopp, bunn for 26,5cm skab Hjørne venstre Hjørne højre	1 stk. 1 stk./str. 1 stk./str.	
30-40400-355 30-40400-357 30-40400-434(40cm) 30-40400-432(50cm) 30-40400-359(60cm) 30-40400-423(70cm) 30-40400-426(80cm) 30-40400-428(90cm) 30-40400-430(100cm)	Sikkerhedsstopp, bunn for 31cm skab Hjørne venstre Hjørne højre	1 stk. 1 stk./str. 1 stk./str.	
30-40304-1 (40cm) 30-40305-1 (50cm) 30-40306-1 (60cm) 30-40307-1 (70cm) 30-40308-1 (80cm) 30-40309-1 (90cm) 30-40310-1 (100cm)	Sikkerhedsstopp, topp for 26,5cm skab	1 stk.	
30-40314-1 (40cm) 30-40315-1 (50cm) 30-40316-1 (60cm) 30-40317-1 (70cm) 30-40318-1 (80cm) 30-40319-1 (90cm) 30-40320-1 (100cm)	Sikkerhedsstopp, topp for 31cm skab	1 stk.	
95122516	Sponplateskrue 3,5x12	14 stk.	
95010008	M6x10 bolt, buttonhead	8 stk	
95020616	M6x16 undersænket bolt	4 stk	
96121409	Kravebøsning	4 stk	
30-40601-097	afstandsskive	4 stk	
97701-841	Afskærmning af betjening del 1	1 stk	
97701-842	Afskærmning af betjening del 2	1 stk	

9. Tilbehør

Fjernkontroll IR 30-67847-9, 1 funksjon:

Sender og mottaker (kabel 250 cm)

1 stk.



Fjernkontroll IR 30-67849-9, 2 funksjoner:

Sender og mottaker (kabel 250 cm)

1 stk.



Betjening, stor trykkflate (14x7 cm) 30-67841-9:

Inkl. 150 cm ledning

1 stk.



Håndbetjening 40-14701-9:

Med spiralkabel

1 stk.



Forlengerledning 30-67870-9:

250 cm (sort) til sikkerhedsstopp

1 stk.



Spiralledning 30-67871-9:

L =25-100 cm (sort) til sikkerhedsstopp

1 stk.



Smartboks 30-69002-1:

Tilbehør til sikkerhedsstopplis.

Bestilles hvis 2 stk. Flexi plasseres ved siden av hverandre.

1 stk.



Forlengerledning 30-40660-9:

L=350 cm +spiral tol standard betjening og stor betjening

1 stk.



10. Sikker bruk

- Verti-InsideElectric skal kun brukes av personer som har lest og forstått denne instruksjonen.
- Verti-InsideElectric er en høyderegulerbar ramme til hylleløft og skal ikke benyttes som løftebord eller personløfter.
- På produkter med elektrisk høyderegulering skal det alltid monteres sikkerhetsstopp for å forebygge og unngå skader og ulykker. Selv om det er montert sikkerhetsstopp, skal man sørge for at det ikke er personer, dyr eller gjenstander under enheden ved regulering av høyden.
- Enhver bruk skal skje på en slik måte at risiko for skade på personer eller eiendom ikke oppstår. Det er personen som bruker produktet som har ansvaret for at ingen kommer til skade.
- Barn og personer med nedsatt observasjons evne skal kun bruke produktet under oppsyn.
- I offentlig tilgjengelige miljøer, hvor spesielt barn eller andre personer med nedsatt observasjonsevne kan komme i nærheten av produktet, skal personen som bruker det ta hensyn til de øvrige personers tilstedeværelse for å forhindre farlige situasjoner.
- Sørg for at det er fri plass over og under produktet, slik at det fritt kan høydereguleres.
- Unngå overbelastning og sørg for at belastningsfordelingen er korrekt.
- Produktet skal ikke brukes, dersom det har oppstått feil eller skader.
- Produktet skal ikke brukes i eksplosivt miljø.
- Enhver endring på produktet som kan påvirke dets virkemåte eller oppbygging, er ikke tillatt.
- Installasjon, service og reparasjoner skal kun utføres av personell som har tilstrekkelig kompetanse.
- Ved ettersyn, service eller reparasjoner skal produktet frigjøres for last.
- Dersom monteringen av produktet ikke er utført ifølge denne monteringsanvisningen, kan reklamasjonsretten oppheves

Vær oppmerksom på klemfare mellom hylle og skap.

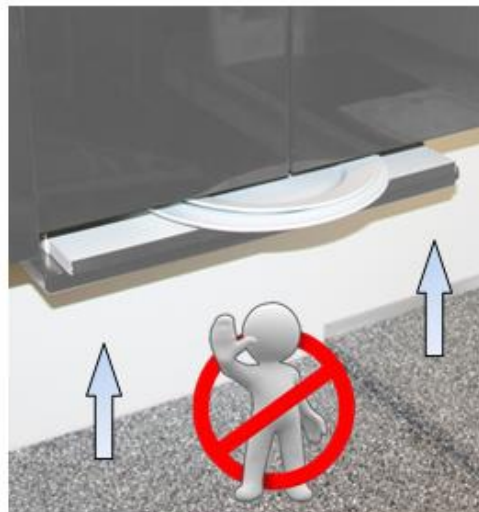

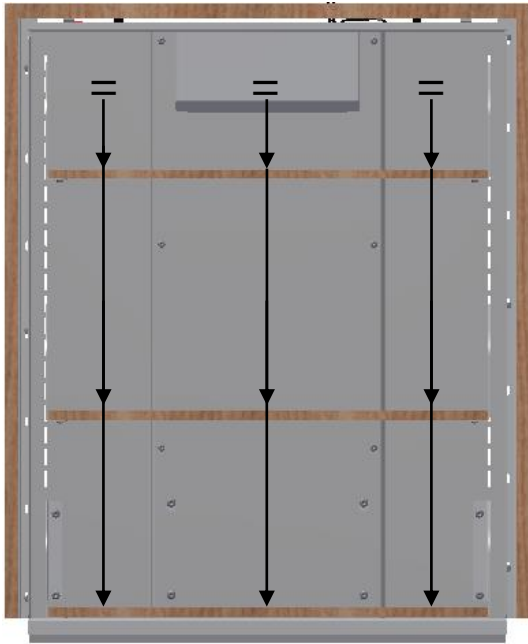

Enheten må ikke skjevbelastes.
Belastningen skal fordeles jevnt
over hele enheten.



11. Service og vedlikehold

11.1 Rengjøring av produktet

	ADVARSEL Produktet skal ikke under noen omstendigheter være tilkoblet strømmettet under rengjøring, og elektriske komponenter skal ikke spyles med vann.	
-------------------------------------------------------------------------------------	--------------------------------------------------------------------------------------------------------------------------------------------------------------------	---------------------------------------------------------------------------------------

Produktet kan bli skittent når det er i bruk. Det er svært viktig, at det rengjøres som beskrevet i denne veiledning.

Produktet skal tørkes med en oppvridd klut med lunkent vann og alminnelige rengjøringsmidler. Det er ikke tillatt å benytte etsende væsker eller væsker, kluter, børster og svamper som inneholder slipemidler.

Etter rengjøring skal produktet tørkes av, slik at det ikke er fuktig.

11.2 Service



Ettersyn, service og reparasjoner skal utføres av kompetent personell

Produktet er vedlikeholdsfritt. Smøring av bevegelige deler er foretatt for hele produktets levetid. Av sikkerhetsmessige og driftsmessige årsaker anbefaler vi et årlig ettersyn av produktet.

Ved ettersyn kontrolleres følgende:

- Kontroller at alle innfestingsbolter er skrudd godt fast.
- Kontroller at produktet fritt og uhindret kan bevege seg fra nederste posisjon til øverste posisjon uten problemer.
- Sjekk at alle ledninger er montert korrekt og at de er uten skade.

Etter hvert ettersyn utfylles serviceskjemaet. Se punkt 11.3.

Kun originale reservedeler fra Ropox AS skal benyttes ved utskifting av deler. Ved bruk av andre reservedeler, kan reklamasjonsretten oppheves.

11.3 Serviceskjema, drift og vedlikehold

Service og vedlikehold	Serie nr.
Dato:	_____
Underskrift:	_____
Kommentarer:	_____

Service og vedlikehold	Serie nr.
Dato:	_____
Underskrift:	_____
Kommentarer:	_____

Service og vedlikehold	Serie nr.
Dato:	_____
Underskrift:	_____
Kommentarer:	_____

Service og vedlikehold	Serie nr.
Dato:	_____
Underskrift:	_____
Kommentarer:	_____

12. Feilsøking

12.1 Stellet kan ikke justeres i høyden

1. Kontroller at det er nettspenning til kontrollboksen, og at det er strøm i kontakten.
2. Kontroller at kabler og stikkforbindelser mellom kontrollboks og motor/ motorer er korrekt montert. Hvis det høres adskillige klikk lyder fra kontrollboksen, betyr det at stikkforbindelsene ikke er korrekt satt i.
3. Kontroller at kabler og stikkforbindelser mellom kontrollboks og betjeningsenhet er korrekt montert.
4. Kontroller om kablen til sikkerhedsstoppen er tilkoblet både kontrollboks og sikkerhedsstop-listen.
5. Kontroller at sikkerhedsstoppet ikke er aktivert.

Reset prosedure

6. Hvis ovenstående ikke virker, nullstilles enheten:
 - Tøm skabet så Verti-Inside er ubelastet
 - Demonter motorkabel/kablene fra styringen
 - Demonter nettkabel fra styringen og vent min. 5 sek.
 - Monter nettkablel
 - Monter motorkabel/kablene
 - Enheten kjøres i topp posisjon for nullstilling.

13. Merking

Hver enhet har sitt eget merke som vist. Dette merket inneholder viktig informasjon som skal oppgis ved henvendelse til leverandøren. Den inneholder også opplysninger om strømtilkobling. For plassering på produktet, se reservedelstegning.

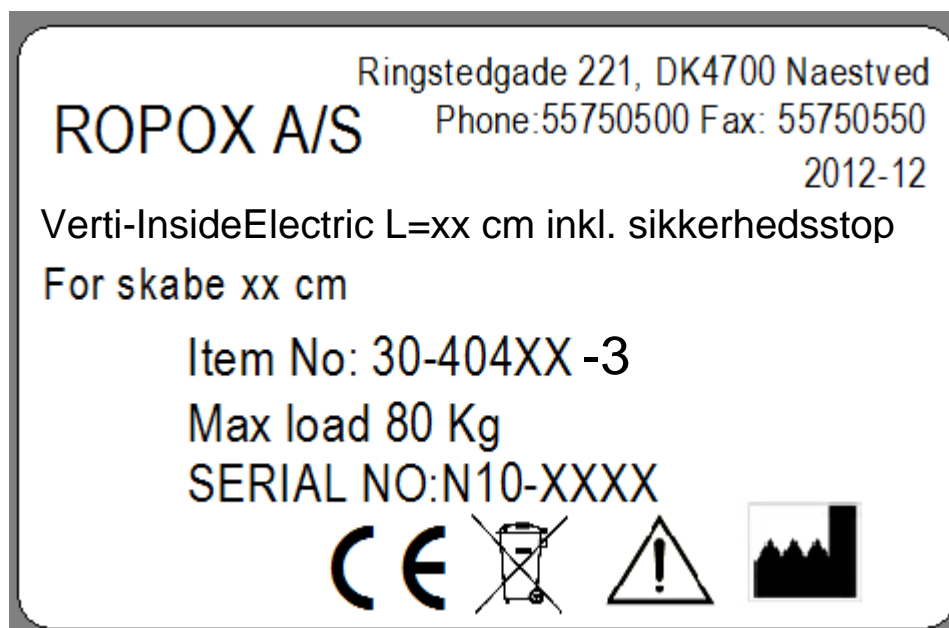

Symboloversikt:



Brukermanualen skal leses før produktet tas i bruk.



Avfall skal sorteres – om mulig til gjenbruk.



Ropox er produsent av det aktuelle produktet.



CE-merking. Dette produktet oppfyller kravene til *General Safety and Functionality* i de relevante EU-direktiver og standarder.



Plassering av merking

14. CE-Erklæring



Undertegnede erklærer hermed, at følgende produkter:

Verti-InsideElectric:	40x26,5cm	30-40404-3	40x31cm	30-40414-3
	50x26,5cm	30-40405-3	50x31cm	30-40415-3
	60x26,5cm	30-40406-3	60x31cm	30-40416-3
	70x26,5cm	30-40407-3	70x31cm	30-40417-3
	80x26,5cm	30-40408-3	80x31cm	30-40418-3
	90x26,5cm	30-40409-3	90x31cm	30-40419-3
	100x26,5cm	30-40410-3	100x31cm	30-40420-3

er i overensstemmelse med følgende direktiver:

DIREKTIVER

2006/42/EC

Direktiv om maskiner

Dato: 16-03-2020

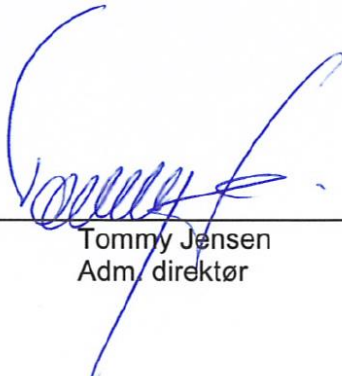

Tommy Jensen
Adm. direktør

15. Reklamasjon

Henvendelse rettes til forhandler i Norge.

Distributør i Norge:



Mediq Norge AS | Tlf. 67 02 43 00
www.mediqnorge.no



ROPOX A/S

Ringstedgade 221
DK – 4700 Næstved

Tel.: +45 55 75 05 00 Fax.: +45 55 75 05 50

E-mail: info@ropox.dk

www.ropox.dk