

Instructions for use - English

Bruksanvisning - Svenska

Brukermanual - Norsk

Brugsvejledning - Dansk

Käyttöohje - Suomi

Gebrauchsanweisung - Deutsch

Handleiding - Nederlands

Manuel utilisateur - Français

Manuale utente - Italiano

Manual de usuario - Español

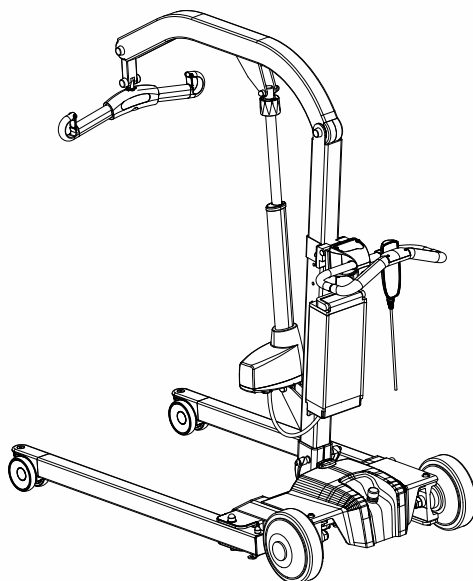

REF

60900012

60900013

60900002

60900003



SWL: 205 kg/450 lbs
270 kg/600 lbs

Table of contents

English	4
Svenska	16
Norsk	28
Dansk	40
Suomi	52
Deutsch	64
Nederlands	76
Français	88
Italiano	100
Español	112
Dimensions	124

EvaDrive

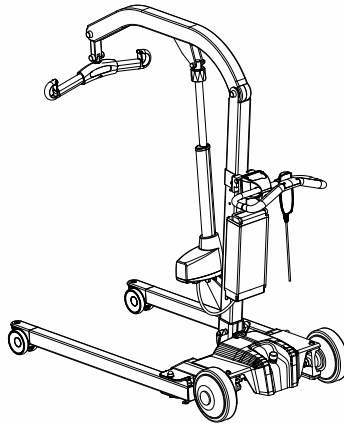

EvaDrive a motor of Eva mobile lifts and is available as an accessory. It has been developed to meet the increasing need for power assistance when maneuvering a user in the mobile lift. EvaDrive unit supplies the power by its motorised wheels and is controlled by the unique intuitive handle bar.



Safety information

Visual inspection

Inspect lift functions regularly. Check to ensure that material is free from damage.

Before use

- Make certain the lift is properly assembled.
- Check lifting function and base-width adjustment.
- Check driving function in all directions.
- Check that the accessory (EvaDrive) is properly mounted on the lift.



Always read the user manual

- Always read the user manuals for all assistive devices used during a transfer.
- Keep the user manual where it is accessible to users of the product.
- Always make sure that you have the right version of the user manual.
- The most recent editions of user manuals are available for downloading from our website, www.handicare.com.
- Under no circumstances may a lift with EvaDrive be used by persons who have not received instruction in the operation of a lift with the accessory mounted.
- It is strongly prohibited to modify the original product.

Intended use of the product

EvaDrive in an add-on system to Handicare Eva Mobile lifts in order to provide a power assisted drive function to the rear wheels. The EvaDrive system can either be delivered as an accessory to be retro-fitted to Eva450EE or Eva600EE, or as a complete unit with the drive system fitted from the factory. The EvaDrive shall be used in the following situations and environments:

- In a passive patient lift situation with a user in the lift, reducing the effort from the caregiver when maneuvering the lift.
- In a dry environment and on a level surface.
- Home Care environments.
- Healthcare environments.

Assembly

Unpacking and inspection

The following is included in the EvaDrive package:

- Handlebar
- EvaDrive unit
- Allen key
- 2 screws + bracket for handlebar

The complete Eva lift package with EvaDrive includes the following:

- Handlebar
- 2 screws + bracket for handlebar

The following is included in the EvaDrive battery package:

- Battery (Replaces the battery of Eva mobile lift)
- Charger
- Charger cable

Check to ensure that no components are left in the packaging.
Inspect the drive unit for signs of damage.

Periodic inspection must be performed at least once yearly. Use only original spare parts. Service and maintenance must be performed according to instructions in the manual.

The drive unit must be charged for at least 10 hours before it is used for the first time.
Install the drive unit on the lift according to the accompanying assembly instructions. (Separate document) Assembly must be performed by Handicare authorized personnel.

Installation of the handlebar

The handlebar must be installed on the mast at a height of at least 33.4 inch from the floor. Measure from the lowest point of the handlebar.

The handlebar is secured using the accompanying Allen key.

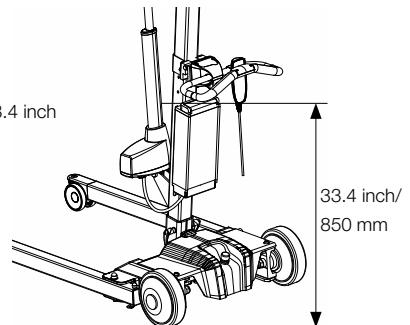

Installation of cables

Connect the battery cable and the cable for the hand control. Secure the hand control cable with the retainer. Connect the motor cable and turn to lock in place.

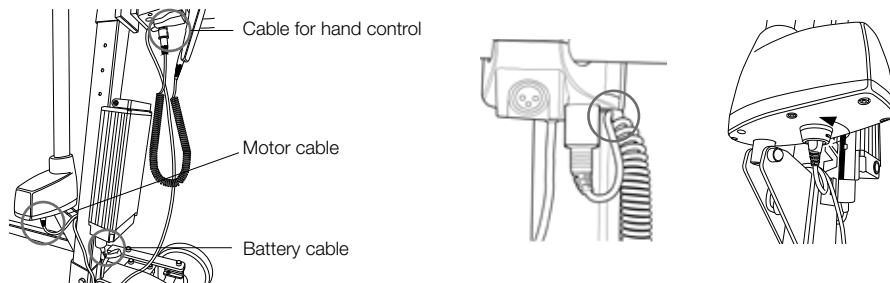

Final inspection

- Check to ensure that no components are left in the packaging.
- Inspect the product for signs of damage.
- Inspect wheels and brakes.
- Check mechanical brake function by activating the brakes and, without activating EvaDrive, try to move the lift forward. If the lift does not move, the brakes function as they should.
- Check all connections, screws and bolts.
- Check emergency-stop function by activating EvaDrive; press the emergency-stop button, and then press the up or down button. If nothing happens, the emergency stop is functioning as it should, since it stops all electrical functions.
- Using the hand control, activate EvaDrive, press the up button and run the lift boom all the way up. Then, press the down button and run the boom all the way down.
- Test base-width adjustment. Activate the system, press the button for base-width adjustment, open the undercarriage to maximum width, and then press the other button to reduce the width.
- If the lift is functioning as it should, connect the charger and check to ensure that the red charging indicator light on the charger lights up.
- Activate EvaDrive and grasp the handlebar with both hands, hold the safety switch in, and then run the lift forward, backward and in a turning motion. Check that the lift moves easily, to both the right and to the left.
- Test the rear wheels by turning them a bit; turn the lift back and forth. Turn the wheels all the way and run the lift sideways. Check that the yellow light lights up when the wheels turn and are turned, and that the light goes out when the wheels are returned to the normal position.

NOTE!

The lift must be charged for at least 10 hours before it is used for the first time. See section on battery charging. Keep the manual where it is easily accessible for users of the product.

Using the product



Important information











- The accessory must be assembled according to the assembly instructions included with the product.
- The lift, with the accessory installed, may only be operated indoors on a dry and level surface.
- Never leave a user unattended during a transfer.
- Maximum load may under no circumstances be exceeded. See section on maximum load.
- The lift must not be lowered into water or used in the shower.
- The lift must not be left or stored in a damp or humid environment.
- The lift must not be charged in a wet room.
- For optimal function, inspect the lift regularly. See section on Maintenance.
- Warranty applies only if repairs or alterations are made by authorized personnel.
- Never attempt to lift the mobile lift unit by the handlebar.
- Ensure that there are no obstacles or people in the way of the lift.
- Never stand on the lift during operation. Always walk behind the lift.
- Low speed is recommended when a user is seated in a sling attached to the lift.
- The lift must not be used in oxygen-enriched environments.
- Handle the battery with care. Do not drop.
- Use only batteries, cables and chargers intended for EvaDrive.
- If a lift is attempted at an angle, a safety function will temporarily pause the lifting motion. Ensure that the EvaDrive is correctly positioned over the user, or let the EvaDrive position itself with the brakes unlocked. Once the lift is in its correct position, the lifting motion will automatically be resumed.

Safe working load

Different products on the same lift system (lift unit, sling and other lifting accessories) may have different allowable safe working loads. The lowest allowable safe working load always determines the safe working load of the assembled system. Always check the safe working loads for the lift and accessories before use. Contact your local Handicare representative or dealer if you have any questions.

Description of functions and symbols

EvaDrive has many built-in functions. Each function is described in the respective section in the user manual, or in the user manual for the respective accessory. Below is a brief description of the functions that are available for caregivers and users.

	Blue/white Read user manual		May not be discarded in domestic waste
	Medical Device Class I. The product complies with the requirements of the Medical Devices Directive 93/42/EEC.		Type B, according to the degree of protection against electric shock.
	The device is intended for indoor use.		Class II equipment
	Conforms to ISO 10535:2006 with ANSI/AAMI ES 60601-1:2005 and is certified to ISO 10535:2006 with CSA-C22.2 No. 60601-1:08		Yellow/Black International General Warning Symbol
	Yellow/Black Warning. Pinch point		Tested according to: ANSI/AAMI HA60601-1-11:2011, ANSI/AAMI ES60601-1:2005/(R)2012, CAN/CSA-C22.2 no. 60601-1:14
	CAN/CSA-C22.2 no. 60601-1:14		

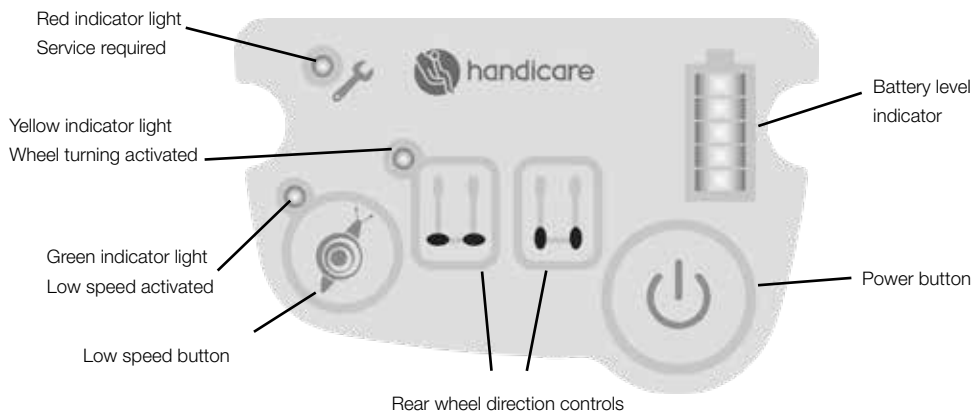

Information panel

Red indicator light - Solid red light indicates that service is required. Blinking at the same time as one of the lights on the battery scale: error code, see troubleshooting. Blinking at the same time as the lights on the battery scale are not on indicates that the battery must be charged.

Yellow indicator light - Solid light indicates rear wheels are turned. The lift can then only be moved sideways. Light turned off indicates that the rear wheels are in normal position and the lift can be driven forward/backward.

Green indicator light - Solid light indicates low speed. Blinking indicates the need for calibration. (Switch off, wait for 10 seconds and switch back on.) No light, normal condition.

Battery level - Solid light indicates battery capacity remaining. Blinking light indicates error. A service technician can determine the source of the error.

Power button - Press lightly to activate EvaDrive. (Wait about 2 seconds before operating.) Press again to deactivate EvaDrive.

Low speed button - Press once to set the system for low speed (green light switches on); press again to resume normal operation (light switches off).

Rear wheel direction controls - Press the left button to set the rear wheels at an optional angle. Press the right button to resume normal wheel setting. Motion ceases as soon as pressure on the buttons is released.



Preventative service/maintenance

The symbol for service/maintenance lights up automatically when the lift unit has been in service for 12 months. Contact an authorized Handicare service technician for maintenance and resetting.

Operation

Press the power button once to activate EvaDrive. The lift is ready for operation after about 2 seconds.

No load should be applied to the handlebar or the orange safety switch when the lift is being started; calibration takes place instantaneously when the system is starting up. Grasp the handlebar, including the safety switch, and apply pressure to the handlebar in the desired direction of travel; the lift will then begin to move. The handlebar senses the desired speed and direction of travel, and adapts to the right level. Transfer/movement of the lift is more gentle and more even if the arms are somewhat relaxed while manoeuvring the lift. To turn, simply apply a light pressure to the handlebar in the desired direction.

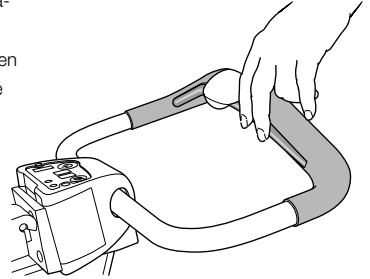

NOTE! Only minimal pressure is required to manoeuvre EvaDrive, regardless of the load on the lift.

Using the parking brakes

The parking brakes are activated by being pushed down and deactivated by being pushed up wards.

When the brakes are activated they are automatic and only switched on when the lifts is standing still and are released when a signal is given trough the handlebar. A click is heard when the brakes are switched on or off. When the brakes are deactivated the lift can be moved manually even though it moves easier if the drive system is shut off.

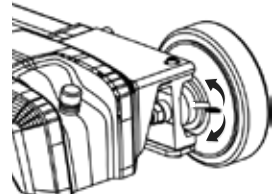

It is recommended that the brakes are deactivated during lifts.

Safety check before starting

After starting the lift, do not touch the handlebar for a few seconds to allow the lift to automatically calibrate. While this is happening, the green light beside the low-speed button will blink quickly; operation of the lift is not possible until EvaDrive has completed automatic calibration.

If the handlebar is hit violently or subjected to impact, the sensors' neutral values can be affected so much that the blinking warning will not stop. In this case, manual calibration must be done according to the following instructions.

Manual calibration of EvaDrive

Hold the orange safety switch in while EvaDrive is starting up. This will cause the green light to blink slowly. Continue to hold the safety switch in for about 5 seconds until the green light starts to blink faster. Release the safety switch and do not touch the handlebar until the green light stops blinking (after about 10 seconds).

Troubleshooting

The green light blinks, but stops after a while.	Automatic calibration complete
The green light blinks.	<ul style="list-style-type: none"> - Manual calibration is required, see section on manual calibration. - Check to ensure that no load was applied to the handlebar when the lift was started e.g., that nothing was hanging on the handlebar. In that case, remove it and the green light will stop blinking.
All or parts of the battery scale blink quickly.	Something is wrong with the lift's electrical system. Restart EvaDrive. If there is still a problem, contact Handicare.
Red light + battery scale blink	<ul style="list-style-type: none"> - Restart - Contact Handicare
If unusual sounds are heard:	<ul style="list-style-type: none"> - Try to locate the source of the sound. - Take the lift unit out of service and contact Handicare.
The lift cannot be started	<ul style="list-style-type: none"> - Check the battery switch. - Check battery connection. - Connect charger and charge for at least 2 hours. - Contact Handicare.

Optimal pattern of operation

Normal travel in corridors and open areas

Ensure that the rear wheels are in the normal position, see Fig. 1.

Grasp the handlebar and hold in the safety switch, then move the lift. The lift will sense both the desired direction of travel and speed. The lift has a greater turning radius at this setting.

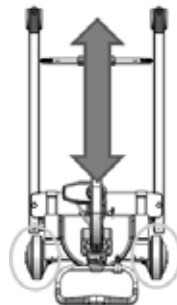

Figure 1. Wheels adjusted for forward motion

When manoeuvring in confined areas the rear castor wheel function can be used to advantage. Manoeuvre the lift as far as possible at this setting, then press the button for rear wheel adjustment and hold it pressed in until the desired wheel angle is obtained, see Fig. 2. The yellow LED light on the control panel indicates that the wheels are in the turned position. Grasp the handlebar and hold in the safety switch, then turn the lift in the desired direction to rotate.



Figure 2. Rotation

If the button for rear wheel adjustment is held in until the wheels stop in their outermost position, the lift can be moved all the way to one side, see Fig. 3; This setting can be very useful for repositioning the user further up in bed, for example. If the low-speed symbol is pressed, the max. speed is limited, thereby enabling greater precision in confined spaces.

NOTE! Be aware of the pinch point when the rear wheels are turning.

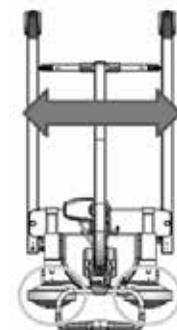

Figure 3. Lateral travel

Battery charging

Always charge the lift after use to ensure that the battery is fully charged.

Charging procedure:

- Connect the charger cable to the batterypack, plug in the wall socket and switch on at plug socket.
- Check to ensure that the light on the charger lights up and that the battery's power switch is switched on!
- Charging stops automatically when battery is fully charged.

1. The green LED light confirms that the charger is connected to the power outlet and is receiving power.
2. Red light indicates charging.
3. Green light indicates full charge.

NOTE! The lift must be charged for at least 10 hours before it is used for the first time. For maximum service life, charge batteries regularly. We recommend daily charging when the lift is used daily. Only the dedicated charger may be used.

Changing the battery

Loosen the two screws that holds the handlebar using an Allen key, and move up wards as far as possible. Remove the battery cable. Slide the battery off the rails on the on the backplate mounted on the mast.

Slide the new battery into the rails. reattach the handlebar and the battery ca

Handle the battery with care. Do not drop.

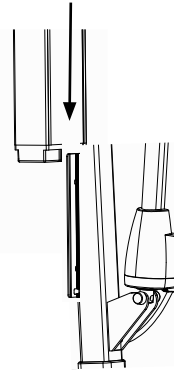

Emergency stop

Emergency stop: Press the emergency-stop button on the EvaDrive cover. Emergency stop switches off all of the lift's electrical functions. The battery scale continues to light continuously.

Resetting: Turn the emergency-stop button in the direction of the arrows until the button pops out.

Compatibility

EvaDrive is adapted for Eva450EE (60900002) and Eva600EE (60900003).

Maintenance

The lift must undergo thorough inspection at least once per year. Inspection must be performed by authorized personnel and in accordance with Handicare's service manual.

Repairs and maintenance may only be done by authorized personnel using original spare parts.



Used batteries are to be left at the nearest recycling station. Used batteries can also be returned to Handicare or a Handicare dealer for recycling.

Cleaning/disinfection

If necessary, clean the lift with warm water or a soap solution and check that the castors are free from dirt and hair. Do not use cleaning agents containing phenol or chlorine, as this could damage the aluminium and the plastic materials.

If disinfection is needed, 70 % ethanol, 45 % isopropanol or similar should be used. Disinfect the parts that come in contact with a user before the lift is used for the next user.

Storage and transportation

If the lift is not to be used for some time or e.g., during transport, we recommend that the emergency stop button be pressed in. The lift should be transported and stored in -10 ° C to + 50 ° C and in normal humidity, 30% -75 %. The air pressure should be between 700 and 1060 hPa. Let the lift reach room temperature before the batteries are charged or the lift is used.

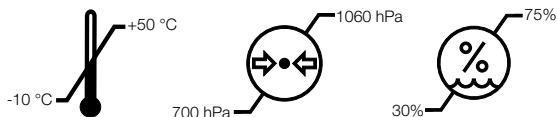

Service agreements

Handicare offers service agreements for maintenance and regular testing of your lift unit. Contact your local Handicare representative.

Serial number



Technical information

Maximum speed (normal)	Forward: 4.3 mph / 7 km/h, Backwards: 2.1 mph / 3,5 km/h
Maximum speed (low speed)	2.1 mph / 3,5 km/h
Batteries	24V, 17,6 Ah Li-Ion
Charger	Modiary MDA10129402000. Output: DC 29, 40 V, 2.0 A
AC power input cable	HD3VV-F 3G0,75mm ² . TCA090812EA. Length 59 inch, 1500 mm
Motor cover	Flame-resistant ABS plastic
Intermittent operation	Op 10/90, active op. max. 2 min. Out of a time of 100, active time must be less than 10, though not more than 2 min.
Nav motor	24V DC Mono Shaft, 180 W
Material	Aluminium/steel
Emergency lowering	Manual
Castors	8 inch, 203 mm
IP class	IP X4*
Weight	Eva450Drive: 127.87 lbs, 58 kg Eva600Drive: 141.1 lbs, 64 kg
Weight (heaviest part)	Eva450Drive: 97 lbs, 44 kg Eva600Drive: 110.2 lbs, 50 kg
Turning diameter	Eva450Drive: 54 inch/ 1340 mm Eva600Drive: 61.8 inch/ 1570 mm
Expected service life	10 years
Pressure control panel	4 N
Clearance	1.1 inch, 28 mm

*IP X4: Splashing of water, Water splashing against the enclosure from any direction shall have no harmful effect.
(Test duration: 5 minutes Water volume: 10 litres per minute Pressure: 50-150 kPa)

Medical Device Class I. The product complies with the requirements of the Medical Devices Directive 93/42/EEC.

EMC

This equipment/system is intended for use by healthcare professionals only. This equipment/system may cause radio interference or may disrupt the operation of nearby equipment. It may be necessary to take mitigation measures, such as reorienting or relocating the equipment/system or shielding the location.

EvaDrive

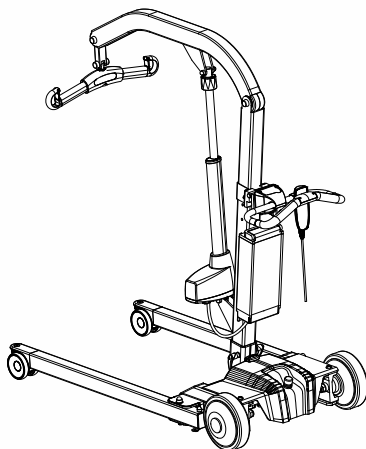

EvaDrive är en körmotor till Eva mobila lyftar och finns att få som tillbehör. EvaDrive har utvecklats för att möta det ökande behovet av kraft i samband med förflyttning av brukare i lyftsituationer. EvaDrive tillhandahåller den kraften genom sina motordrivna bakhjul och kontrolleras av det unika och intuitiva körhandtaget.



Säkerhetskontroll

Visuell inspektion

Gör regelbundna funktionskontroller på lyften. Kontrollera att materialet är helt fritt från skador.

Före användning

Kontrollera att lyften är rätt monterad.

Kontrollera manövreringen av lyftrörelsen och breddningsrörelsen.

Kontrollera manövreringen av körrörelsen i alla riktningar.

Kontrollera att tillbehöret (EvaDrive) är korrekt monterat på lyften.



Läs alltid bruksanvisningen

Läs alltid bruksanvisningarna för alla hjälpmedel som används vid en förflyttning.

Förvara bruksanvisningen tillgänglig för användare av produkten.

Se till att du alltid har rätt version av bruksanvisningen.

Den senaste versionen finns att ladda ned från vår hemsida www.handicare.com.

Lyft med tillbehöret EvaDrive monterat får bara användas av personer som fått utbildning i hanteringen av lyft med EvaDrive tillbehör monterat.

Lyften får under inga omständigheter modifieras.

Avsedd användning av produkten

EvaDrive är ett add-on-system för att ge Handicare's mobillyft Eva en motoriserad framdrivningsfunktion på bakhjulen. EvaDrive kan antingen levereras som ett tillbehör som monteras på en befintligt Eva450EE eller Eva600EE, eller som en komplett enhet med motorn monterad från fabrik. EvaDrive skall användas i följande situationer och miljöer:

- För att minska ansträngningen hos vårdgivaren vid manövrering av lyften under en lyftsituation med en passiv brukare
- I en torr miljö och på plant underlag
- Vid vård i hemmet
- På vårdinrättningar

Montering

Uppackning och kontroll

I förpackningen för EvaDrive ingår följande:

- Körhandtag
- EvaDrive-körmotor
- Insexnyckel
- 2 skruvar + fäste till körhandtaget

I förpackningen för komplett Evalyft med EvaDrive ingår följande:

- Körhandtag
- 2 skruvar + fäste till körhandtaget

I förpackningen för batteriet ingår följande:

- Batteri (ersätter batteriet på Eva lyften)
- Laddare
- Nätkabel

Kontrollera att inga delar ligger kvar i emballaget.

Inspektera körmotorn för att upptäcka eventuella tecken på skador.

Periodisk inspektion skall utföras minst en gång per år. Använd endast originalreservdelar. Service och underhåll skall utföras enligt anvisningar i bruksanvisningen.

Innan EvaDrive tas i bruk första gången måste batteriet laddas i minst 10 timmar.

Montera körmotor, batteri och körhandtaget på Eva-lyften enligt medföljande Monteringsanvisning (separat dokument).
Montering skall utföras av auktoriserad personal.

Montering av körhandtaget

Körhandtaget skall monteras på masten på en höjd av minst 850 mm från golvet. Mät till den lägsta punkten på körhandtaget.

Körhandtaget monteras med medföljande insexnyckel.

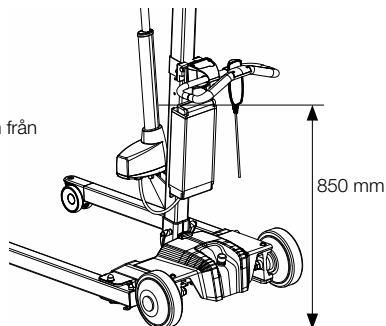

Montering av kablar

Anslut batterikabeln och kabeln för handkontrollen. Fäst handkontrollkabeln med hållaren.

Motorkabeln ansluts och låses med en vridning.

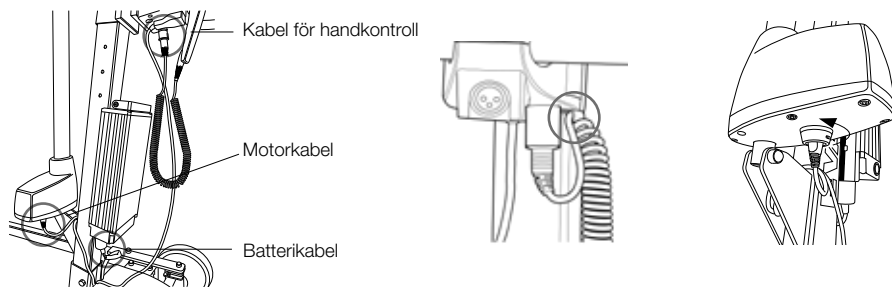

Slutlig inspektion

- Kontrollera att inga delar ligger kvar i emballaget.
- Inspektera tillbehöret för att upptäcka eventuella tecken på skador.
- Kontrollera hjulen samt bromsarna.
- Kontrollera de mekaniska bromsarna på bakhjulen genom att aktivera dem och utan att slå igång EvaDrive testa att föra lyften framåt. Rör den sig inte fungerar de.
- Inspektera alla anslutningar, skruvar och bultar.
- Kontrollera att nödstoppsfunktionen fungerar genom att slå igång EvaDrive, trycka in nödstoppsknappen på körmotorns kåpa och sedan trycka på upp- eller nedknappen. Om ingenting händer så fungerar nödstoppsfunktionen då den stoppar alla elektriska funktioner.
- Tag handkontrollen, slå igång lyftsystemet, tryck på uppknappen och kör lyftarmen hela vägen upp. Tryck sedan på nedknappen och kör lyftarmen hela vägen ned.
- Testa benbreddningen. Slå igång lyftsystemet, tryck på knappen för benbreddning, bredda benen maximalt och tryck sedan på den andra knappen för att minska avståndet igen.
- Om lyften fungerar felfritt, anslut laddaren och kontrollera att laddningsindikatorn lyser på körhandtagets kontrollpanel.
- Slå igång EvaDrive och fatta körhandtaget med båda händerna, håll inne säkerhetsbrytaren, kör lyften framåt, bakåt och i en svängande rörelse. Kontrollera att lyften rör sig smidigt både till höger och vänster.
- Testa bakhjulen genom att vrida dem en bit, sväng lyften fram och tillbaka. Vrid hjulen hela vägen och testa att köra i sidled. Kontrollera att den gula lampan tänds när hjulen vrids och är vridna samt att den släcks när hjulen är tillbaka i normalläge.

OBS!

Innan lyften tas i bruk första gången måste den laddas i 10 timmar. Se kapitlet Laddning av batteri. Förvara bruksanvisningen tillgänglig för användare av produkten.

Att använda produkten



Viktig information











- Tillbehöret skall monteras i enlighet med monteringsanvisningar som följer med tillbehöret.
- Lyften med tillbehöret monterat får endast användas på torrt och plant underlag.
- Lämna inte brukaren under förflyttningsmomentet.
- Maxlasten får under inga omständigheter överskridas. Se vidare under avsnittet maxlast.
- Lyften får ej användas eller nedsänkas i vatten, gäller även dusch.
- Lyften skall inte lämnas eller förvaras i fuktiga miljöer.
- Lyften får ej laddas i våtutrymmen.
- För optimal funktion skall lyften inspekteras regelbundet. Se kapitlet Underhåll.
- Garantin gäller bara om reparationer eller ändringar utförs av auktoriserad personal.
- Lyft aldrig lyften i körhandtaget.
- Se till så att inga hinder eller människor finns i vägen för lyften.
- Stå aldrig på lyften vid körning. Gå alltid bakom den.
- Så fort en brukare sitter i lyften rekommenderas lågfartsläget.
- Lyften får ej användas i syreberikade miljöer.
- Hantera batteriet varsamt. Tappa det inte.
- Använd endast batteri, kablar och laddare som är avsedda för EvaDrive.
- Om ett lyft påbörjas med lyftbygeln i vinkel gör en säkerhetsfunktion så att lyftet avbryts tillfälligt. Säkerställ att lyftbygeln är positionerad rakt över brukaren, eller låt lyften själv justera sin position. När lyften är i korrekt position startar lyftrörelsen automatiskt igen.

Maxlast

Olika produkter i den sammansatta lyftenheten (lyft, lyftbygel, lyftsele och andra eventuella lyfttillbehör) kan ha olika tillåtna maxlast. Det är alltid den lägsta tillåtna maxlasten på respektive produkt i den sammansatta lyftenheten som styr. Kontrollera alltid tillåten maxlast på lyft och lyfttillbehör före användning och kontakta din återförsäljare vid frågor.

Beskrivning av funktioner och symboler

Lyften med tillbehöret EvaDrive monterat har olika inbyggda funktioner vars indikation visas via en symbol på körhandtagets kontrollpanel. Varje funktion finns förklarad i respektive avsnitt i bruksanvisningen. Produkten är även försedd med generella symboler.

	Blå/vit Läs bruksanvisningen		Får ej kasseras i hushållssoporna
	Överensstämmer med 93/42/EEG direktivet		Typ B, enligt skyddsgrad mot elektrisk chock
	Apparaten är avsedd för inomhusbruk		Klass II, dubbel isolering
	Uppfyller ISO 10535:2006 med ANSI/AAMI ES 60601-1:2005 och är certifierad enligt ISO 10535:2006 med CSA-C22.2 nr 60601-1:08		Gul/svart Internationell generell varningssymbol
	Gul/svart Varning. Klämrisk.		Testad enligt: ANSI/AAMI HA60601-1-11:2011, ANSI/AAMI ES60601-1:2005/(R)2012, CAN/CSA-C22.2 nr 60601-1:14
	CAN/CSA-C22.2 nr 60601-1:14		

Röd indikeringslampa
Serviceintervall uppnått

Gul indikeringslampa
Hjulvridning aktiverad

Grön indikeringslampa
Lågfartsläge aktiverat

Manöverknapp för lågfartsläge

Manöverknappar bakhjulsinställning

Batteriskala

Start-/stoppknapp

Kontrollpanel

Röd indikeringslampa – Fast sken indikerar att lyftens serviceintervall har uppnåtts. Blinkande samtidigt någon av lamporna i batteriskalan blinkar: felkod, se felsökning. Blinkande samtidigt som batteriskalan är släckt indikerar att batteriet behöver laddas.

Gul indikeringslampa – Fast sken indikerar att lyftens bakhjul är vridna. Lyften kan då enbart köras i sidled. Släckt indikerar att lyftens bakhjul är i normalläge och att den kan köras framåt/bakåt.

Grön indikeringslampa – Fast sken indikerar lågfartsläge. Blinkande visar behov av kalibrering. Se manuell kalibrering. Släckt indikerar normalt läge.

Batteriskala – Fast sken indikerar kvarvarande batterikapacitet. Blinkande lampor indikerar fel. Servicetekniker kan avläsa vilket det aktuella felet är.

Startknapp – Ett kort tryck startar EvaDrive. (Vänta ca 2 sekunder före körning.) Tryck igen för att stänga av EvaDrive.

Manöverknapp för lågfartsläge – Ett tryck ställer in EvaDrive för körning i lågfartsläge (den gröna lampan tänds). Tryck igen för att återgå till körning i normalläge (lampan släcks).

Manöverknappar bakhjulsinställning – Tryck på den vänstra knappen för att ställa lyftens bakhjul i valfritt vinklat läge. Tryck på den högra knappen för att vrida tillbaka hjulen till normalläge. Rörelsen avstannar så snart man släpper knapparna.



Förebyggande service/underhåll

När lyften varit i bruk i 12 månader kommer symbolen för service/underhåll automatiskt att tändas. Kontakta en av Handicare godkänd servicetekniker för underhåll och återställning.

Körning

EvaDrive startats med ett kort tryck på startknappen. Lyften är klar för körning efter ca 2 sekunder.

Körhandtaget och den orangefärgade säkerhetsbrytaren ska inte belastas när EvaDrive startas, det sker en kalibrering i startmomentet. Greppa körhandtaget inklusive säkerhetsbrytaren och belasta körhandtaget i önskad färdriktning – lyften börjar då röra sig. Körhandtaget läser av och anpassar både fart och kurs till dina önskade värden. Körningen blir mjukare om man är lite mjuk i armarna vid manövreringen. För att svänga appliceras en lätt vridande kraft på körhandtaget.

OB! Endast små krafter krävs för att manövrera lyften med EvaDrive, oberoende av belastning på lyften.

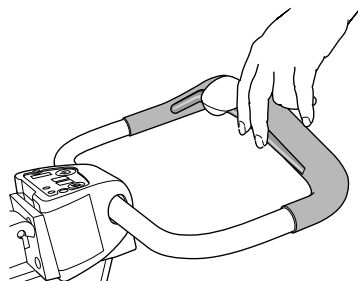

Användning parkeringsbromsarna

Parkeringsbromsarna aktiveras genom att tryckas neråt och deaktiveras genom att föras uppåt.

När bromsarna är aktiverade är de automatiska och är bara tillslagna när lyften står still och släpper när man ger signal/körkommando genom körhandtaget. Ett klick hörs när bromsarna slår till/från. När bromsarna är deaktiverade kan lyften rullas manuellt, det går dock lättare om körsystemet är avslaget.

Rekommendationen är att bromsarna är frånslagna under lyft.

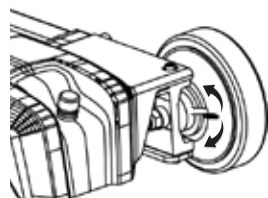

Säkerhetskontroll vid start

Körhandtaget skall lämnas orört under några sekunder efter start då en kalibrering automatiskt sker. Under denna tid kan den gröna lampan bredvid lågfartsknappen att blinka snabbt, körning spärras då och EvaDrive väntar tills den automatiska kalibreringen är klar.

Om körhandtaget skulle utsättas för slag eller våldsamt kraft kan givarnas neutralvärden ändras så mycket att den blinkande varningen inte upphör. Då måste en manuell kalibrering utföras, enligt nedanstående anvisning.

Manuell kalibrering av EvaDrive

Håll den orangefärgade säkerhetsbrytaren intryckt under start av EvaDrive. Detta gör att den gröna lampan börjar blinka långsamt. Fortsätt hålla säkerhetsbrytaren intryckt i ca 5 sekunder tills den gröna lampan börjar blinka snabbare. Släpp säkerhetsbrytaren och låt körhandtaget vara opåverkat tills den gröna lampan slutar blinka (efter ca 10 sekunder).

Felsökning

Den gröna lampan blinkar, men slutar efter ett tag	Automatisk kalibrering utförd
Den gröna lampan blinkar	<ul style="list-style-type: none">- Manuell kalibrering krävs, se avsnitt om manuell kalibrering.- Kontrollera att körhandtaget var obelastat när lyften startades, t ex att inget hängde på körhandtaget. Avlägsna i så fall detta och den gröna lampan slutar blinka
Hela eller delar av batteriskalan blinkar snabbt	Något fel finns i lyftens elsystem. Starta om EvaDrive. Kvarstår felet – kontakta Handicare
Röd lampa + batteriskalan blinkar	<ul style="list-style-type: none">- Starta om- Kontakta Handicare
Om missljud hörs	- Försök fastställa varifrån ljuden kommer. Tag lyften ur bruk och kontakta Handicare.
Lyften går inte att starta	<ul style="list-style-type: none">- Kontrollera batteriets strömbrytare.- Kontrollera kontakten till batteriet.- Koppla in laddaren och ladda i minst 2 timmar.- Kontakta Handicare.

Bästa körmönster

Normal körning i korridor och större utrymmen

Se till att bakhjulen är i normalläge, se figur 1.

Greppa i körhandtaget, tryck in säkerhetsbrytaren och kör. Lyftan kommer att känna av både önskad riktning och hastighet. Lyftan har en större svängradie i detta läge.

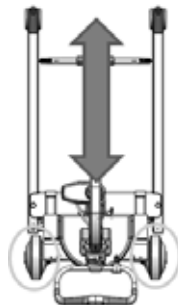

Figur 1. Hjul inställda för rakt fram

Vid manövrering i trånga utrymmen kan funktionen med de vridbara bakhjulen med fördel användas. Manövrera lyftan så långt det går i det vanliga läget. Tryck sedan på knappen för bakhjulsinställning och håll den intryckt till önskad hjulvinkel uppnåtts, se figur 2. Att hjulen är i vridet läge indikeras av en gul LED-lampa på kontrollpanelen. Greppa körhandtag, tryck in säkerhetsbrytaren och gör en vridande rörelse åt det håll som lyftan ska rotera.

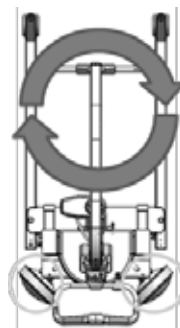

Figur 2. Rotation

Om knappen för bakhjulsinställningen hålls intryckt tills hjulen stannar i sitt ytterläge kan lyftan köras helt åt sidan, se figur 3. Detta läge kan vara mycket användbart vid t ex förflyttning uppåt i säng.

Trycker man in lågfartssymbolen begränsas maxhastigheten, vilket ger en ökad precision i små utrymmen.

OBS! Var medveten om klämrisker när bakhjulen vrids.

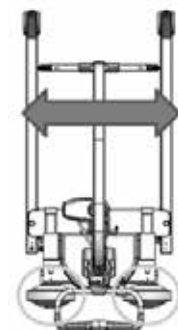

Figur 3. Sidledsförflyttning

Laddning av batteri

Ladda lyften efter användning så att du alltid är säker på att lyftens batteri är fulladdat.

Laddningsprocedur:

- Koppla in nätkabeln i eluttaget och i uttaget på lyften.
- Kontrollera att lampan på laddaren lyser och att batteriets strömbrytare är påslagen!
- Laddningen avbryts automatiskt vid fulladdat batteri.

1. Den gröna LED-lampan bekräftar att laddaren är inkopplad i vägguttaget och tar upp elström.
2. Röd lampa indikerar laddning.
3. Grön lampa att batteriet är fulladdat.

OBS! Innan lyften tas i bruk första gången måste den laddas i 10 timmar.

Ladda batterierna regelbundet för maximal livslängd. Vi rekommenderar laddning varje dag lyften används.

Endast avsedd laddare får användas.

Byte av batteri

Lossa de två skruvarna som håller körhandtaget med hjälp av en insexnyckel och skjut upp handtaget så långt det går. Koppla ur batterikabeln.

Lyft ur batteriet längs skenorna på plattan som sitter monterad på masten.

För ner det nya batteriet i skenorna. Sätt tillbaka körhandtaget och koppla in batterikabeln.

Hantera batteriet varsamt. Tappa det inte.

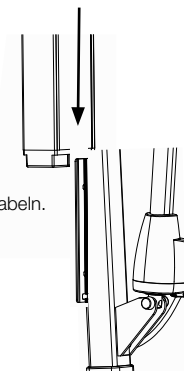

Nödstopp

Nödstopp: Tryck in den röda nödstoppsknappen på körmotorns kåpa. Nödstoppsfunktionen stänger av lyftens alla elektriska funktioner. Batteriskalan fortsätter lysa med fast sken.

Återställning: Vrid nödstoppsknappen i pilarnas riktning tills knappen poppar ut.

Kompatibilitet

EvaDrive är anpassad för Eva450EE (60900002) och Eva600EE (60900003).

Underhåll

Lyften ska genomgå noggrann kontroll minst en gång per år. Kontrollen utförs av auktoriserad personal i enlighet med Handicares servicemanual.

Reparation och underhåll får endast utföras av auktoriserad personal som använder originalreservdelar.



Uttjänta batterier lämnas till närmaste miljövårdsanläggning för återvinning eller återsändes till Handicare eller till återförsäljare av Handicares produkter.

Rengöring

Vid behov, rengör lyften med varmt vatten eller tvållösning och se till att hjulen är fria från smuts och hår. Använd inte rengöringsmedel som innehåller fenol eller klor då detta kan skada aluminiumet och plastmaterialen. Vid behov av desinficering kan 70 % etanol, 45 % isopropanol eller liknande användas. Desinficera de delar som kommit i kontakt med en brukare innan lyften används för nästa brukare.

Förvaring och Transport

Då lyften inte ska användas under en längre tid ex vid transport rekommenderar vi att man aktiverar nödstopp-funktionen. Lyften bör transporteras och förvaras i -10°C till $+50^{\circ}\text{C}$ samt ej över normal luftfuktighet, 30%-75%. Lufttrycket ska ligga mellan 700 hPa och 1060 hPa. Låt lyften nå rumstemperatur innan batterierna laddas eller lyften används.

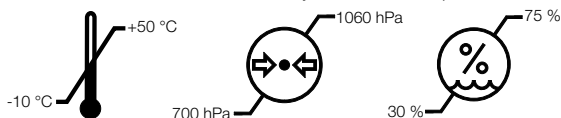

Serviceavtal

Handicare erbjuder möjlighet att teckna serviceavtal för underhåll och återkommande provning av er lyftenhet. Kontakta din lokala Handicarerepresentant.

Serienummer



Teknisk information

Framföringshastighet, normalläge, maximalt värde	7 km/h
Framföringshastighet, lågfartsläge, maximalt värde	3,5 km/h
Batteri	24 V, 17,6 Ah Li-Ion
Laddare	Modiary MDA10129402000 Output: DC 29, 40 V, 2,0 A
Strömkabel	HD3VV-F 3G0,75mm ² . TCA090812EA. Längd 1500 mm
Motorkåpa	Flamsäker ABS plast
Drifttid hjulvridning	10 % maximal löpande drifttid på 2 minuter, max 5,5 riktningsändringar per minut. Push: 10 000 N
Navmotorer	24 V DC Mono Shaft, 180 W
Material	Aluminium/stål
Nödsänkning	Manuell
Hjul	203 mm, 8 inch
Skyddsklass	IP X4*
Vikt	Eva450Drive: 58 kg Eva600Drive: 64 kg
Vikt tyngsta del	Eva450Drive: 44 kg Eva600Drive: 50 kg
Vänddiameter	Eva450Drive: 1340 mm Eva600Drive: 1570 mm
Förväntad livslängd	10 år
Tryckkraft kontrollpanel	4 N
Frigång	28 mm

* IPX4: Strittätt, Vattenstänk mot höljet skall inte ha någon skadlig effekt från något håll.
(Test: 5 minuters. Vatten volym: 10 liter per minut Tryck: 80-100 kPa)

Medicinteknisk klass I produkt. Produkten uppfyller kraven i det medicintekniska direktivet 93/42/EEG.

EMC

Denna utrustning skall endast användas av sjukvårdspersonal. Denna utrustning kan orsaka störningar på annan närvarande elektronisk utrustning. Det kan bli nödvändigt att vidta begränsande åtgärder, så som att flytta eller avskärma utrustningen.

EvaDrive

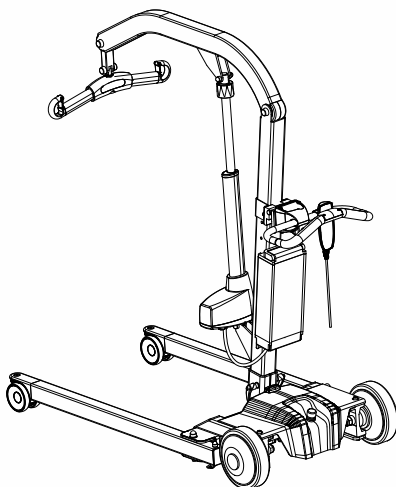

EvaDrive er en motor for Eva mobile løftere og den er tilgjengelig som et tilbehør. Den er blitt utviklet for å dekke det økende behovet for ekstra kraft når man manøvrerer en bruker i den mobile løfteren. EvaDrive-enheten leverer sin kraft ved hjelp av de motoriserte hjulene og den manøvreres med det unike intuitive styret.



Sikkerhetsinformasjon

Visuell inspeksjon

Kontroller løftefunksjonene regelmessig. Kontroller at materialet ikke er skadet.

Før bruk

Kontroller at løfteren er riktig montert.

Kontroller løftebøylekoblingen og at sikkerhetslåsen fungerer.

Kontroller løftefunksjonen og understellsjusteringen.

Kontroller at tilbehøret (EvaDrive) er korrekt montert på løfteren.



Les alltid brukermanualen

Les alltid brukermanualene for alle hjelpemidler som brukes under en forflytning.

Oppbevar manualen tilgjengelig for brukerne av produktet.

Kontroller alltid at du har korrekt versjon av brukermanualen.

De nyeste versjonene av brukermanualene kan lastes ned fra nettstedet vårt: www.handicare.com.

En løfter med EvaDrive må bare brukes av personer som har fått opplæring i hvordan man bruker en løfter med tilbehøret montert.

Det er strengt forbudt å modifisere originalproduktet.

Tenkt bruk av produktet

EvaDrive er et tilleggssystem til Handicare Eva mobile løftere som gir bakhjulene en hjelpedriftsfunksjon. EvaDrive-systemet kan enten leveres som et tilbehør for ettermontering på Eva450EE eller Eva600EE, ellers som en komplett enhet med drivsystemet montert på fabrikk. EvaDrive skal brukes i følgende situasjoner og miljøer:

- Ved løfting av en passiv pasient, dvs. med en bruker i løfteren, slik at det kreves mindre innsats fra pleieren for å manøvrere løfteren.
- I et tørt miljø på et jevnt underlag.
- Hjemmepleiemiljøer.
- Helseinstitusjoner.

Montering

Utpakking og inspeksjon

Følgende er inkludert i pakken med EvaDrive:

- Styre
- Batteri (erstatte batteriet i Eva mobil løfter)
- EvaDrive-enheten
- Sekskantnøkkel
- 2 skruer + brakett for styre

Den komplette Eva-løfteren med EvaDrive inkluderer følgende:

- Styre
- Batteri
- 2 skruer + brakett for styre

Følgende er inkludert i EvaDrive batteripakken:

- Batteri (erstatte batteriet i Eva mobil løfter)
- Lader
- Ladekabel

Kontroller at det ikke ligger noen komponenter igjen i pakken.
Kontroller om løfteenheten har tegn til skader.

Periodisk kontroll må utføres minst en gang i året. Bruk bare originale reservedeler. Service og vedlikehold må utføres i henhold til instruksjonene i manualen.

Løfteren må lades i minst 10 timer før den brukes for første gang.

Installer enheten på løfteren ifølge monteringsinstruksjonene som følger med (eget dokument). Montering må utføres av autorisert personale.

Installasjon av styret

Styret må installeres på masten i en høyde på minst 85 cm fra gulvet. Mål fra det laveste punktet på styret.

Styret skrues fast med den medfølgende sekskantnøkkelen.

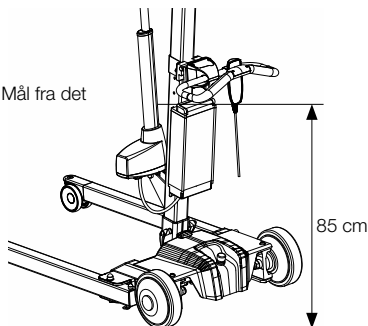

Installasjon av kabler

Koble til batterikabelen og kabelen for håndkontrollen.

Fest håndkontrollkabelen med holderen.

Koble til motorkabelen og drei den for å låse den på plass.

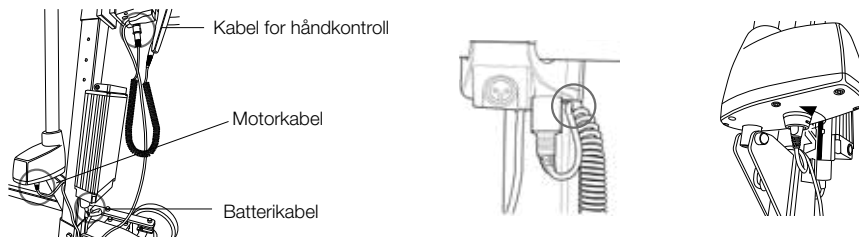

Sluttkontroll

- Kontroller at det ikke ligger noen komponenter igjen i pakken.
- Kontroller at produktet ikke har tegn til skader.
- Kontroller hjul og bremser.
- Sjekk den manuelle bremsefunksjonen ved å aktivere bremsene, uten å aktivere EvaDrive, og prøv å flytte løfteren fremover. Hvis løfteren ikke beveger seg, fungerer bremsene som de skal.
- Sjekk alle tilkoblinger, skruer og bolter.
- Sjekk nødstoppsfunksjonen ved å aktivere systemet. Trykk på nødstoppknappen, og trykk deretter på opp- eller ned-knappen. Hvis det ikke skjer noe, fungerer nødstoppen som det skal, ettersom det stopper alle elektriske funksjoner.
- Bruk håndkontrollen, aktiver systemet og trykk på opp-knappen for å kjøre løftebommen helt opp. Trykk deretter på ned-knappen og kjør bommen helt ned.
- Test justeringen av understellsbredden. Aktiver systemet, trykk på knappen for justering av understellets bredde, åpne understellet til maksimal vidde og trykk deretter på den andre knappen for å redusere vidden.
- Hvis løfteren fungerer som den skal, koble til laderen og kontroller at ladelampen på håndkontrollens tastatur tennes.
- Aktiver systemet og ta tak i styret med begge hender, hold sikkerhetsbryteren inne og kjør deretter løfteren fremover, bakover og i en roterende bevegelse. Sjekk et løfteren beveger seg lett, til både høyre og venstre.
- Test bakhjulene ved å dreie dem litt. Sving løfteren frem og tilbake. Drei alle hjulene så langt de går og kjør løfteren sideveis. Merk at den gule lampen tennes når hjulene dreier og dreies, og at lampen slukker når hjulene går tilbake til normal posisjon.

MERK!

Løfteren må lades i minst 10 timer før den brukes for første gang. Se avsnittet om batterilading. Oppbevar brukermanualen lett tilgjengelig for brukerne av produktet.

Bruk av produktet



Viktig informasjon











- Tilbehøret må monteres ifølge instruksjonene som følger med produktet.
- Løfteren, med tilbehøret installert, må kun brukes på et tørt og jevnt underlag.
- La aldri en bruker være alene under en forflytning.
- Den maksimale lasten må aldri overskrides. Se avsnittet om maksimal last.
- Løfteren må ikke senkes ned i vann eller brukes i dusjen.
- Løfteren må ikke plasseres eller oppbevares i et fuktig miljø.
- Løfteren må ikke lades i et fuktig rom.
- For optimal funksjon, inspiser løfteren regelmessig. Se avsnittet om vedlikehold.
- Garantien gjelder bare hvis reparasjoner eller modifikasjoner utføres av autorisert personale.
- Prøv aldri å løfte løfteren etter styret.
- Kontroller att det ikke finnes hindringer eller mennesker i veien for løfteren.
- Stå aldri på løfteren når den brukes. Gå alltid bak den.
- Lav hastighet anbefales når en bruker sitter i en sele som er festet til løfteren.
- Løfteren må ikke brukes i oksygenberikede miljøer.
- Behandle batteriet forsiktig. La det ikke falle i gulvet.
- Bruk bare batterier, kabel og ladere som er beregnet på EvaDrive.
- Hvis det forsøkes å løfte i en vinkel, vil en sikkerhetsfunksjon stoppe løftebevegelsen midlertidig. Kontroller at EvaDrive er korrekt posisjonert over brukeren, eller la EvaDrive posisjonere seg selv med bremsene i ulåst stilling. Når løfteren er i sin korrekte posisjon, gjenopptas løftebevegelsen automatisk.

Sikker arbeidsvekt

Ulike produkter i det samme løftesystemet (løfteenhet, løftesele og annet tilbehør) kan ha ulike tillatte sikre arbeidsvekter. Den laveste tillatte sikre arbeidsvekten bestemmer alltid den sikre arbeidsvekten for hele systemet. Kontroller alltid den sikre arbeidsvekten for løfteren og tilbehøret før bruk. Kontakt din lokale Handicare-representant hvis du har spørsmål.

Beskrivelse av funksjoner og symboler

EvaDrive har mange innebygde funksjoner. Hver funksjon er beskrevet i det respektive avsnittet i brukermanualen, eller i brukermanualen for det aktuelle tilbehøret. Nedenfor følger en kort beskrivelse av de funksjonene som er tilgjengelige for pleiere og brukere.

	Blå/Hvit Les brukermanualen		Må ikke kasseres sammen med husholdningsavfall
	Medisinsk utstyr klasse I. Produktet overholder kravene i direktivet om medisinsk utstyr, 93/42/EØF.		Type B, ifølge graden av beskyttelse mot elektrisk støt.
	Enheten er beregnet på bruk innendørs.		Klasse II-utstyr
	Er i samsvar med ISO 10535:2006 med ANSI/AAMI ES 60601-1:2005 og er sertifisert ifølge ISO 10535:2006 med CSA-C22.2 nr. 60601-1:08		Gul/Svart Internasjonalt generelt varselsymbol
	Gul/Svart Advarsel. Klempunkt		Testet i henhold til: ANSI/AAMI HA60601-1-11:2011, ANSI/AAMI ES60601-1:2005/(R)2012, CAN/CSA-C22.2 nr. 60601-1:14
	CAN/CSA-C22.2 nr. 60601-1:14		

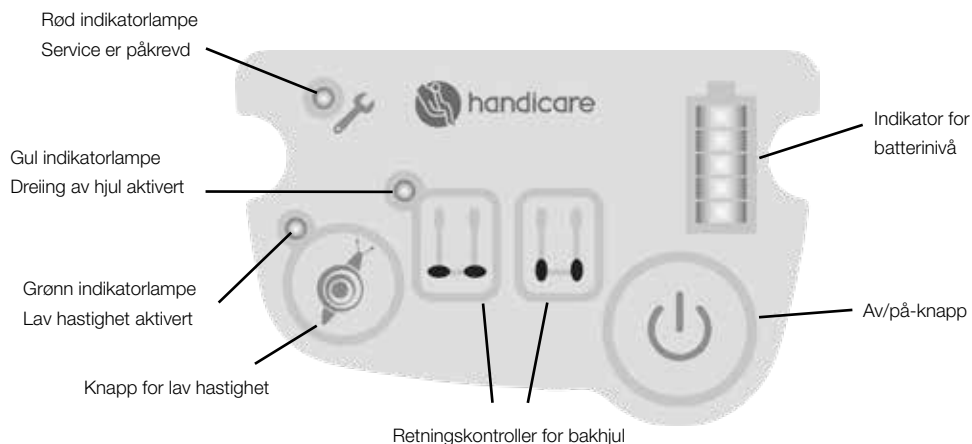

Informasjonspanel

Rød indikatorlampe – Fast rødt lys indikerer at det er påkrevd med service. Blinking samtidig som en av lampene på batteriskalaen lyser: feilkode, se feilsøking. Blinking samtidig som lampene på batteriskalaen ikke lyser indikerer at batteriet må lades.

Gul indikatorlampe – Fast lys indikerer at hjulene står i dreid posisjon. Da kan løfteren bare beveges sideveis. Hvis lampene er slått av, indikerer det at hjulene er i normal posisjon og løfteren kan beveges fremover/bakover.

Grønn indikatorlampe – Fast lys indikerer lav hastighet. Blinking indikerer behov for kalibrering. (Slå av, vent i 10 sekunder og slå deretter på igjen.) Ingen lamper lyser, normal tilstand.

Batterinivå – Fast lys indikerer at det fortsatt finnes batterikapasitet. Blinkende lys indikerer feil. En servicetekniker kan fastslå hva som er feilkilden.

Av/på-knapp – Trykk lett på knappen for å aktivere systemet. (Vent ca. 2 sekunder før løfteren brukes.) Trykk på nytt for å deaktivere systemet.

Knapp for lav hastighet – Trykk en gang for å velge lav hastighet for systemet (den grønne lampen tennes). Trykk på nytt for å gå tilbake til normal drift (lampen slås av).

Retningskontroller for bakhjul – Trykk på den venstre knappen for å sette bakhjulene i ønsket vinkel. Trykk på den høyre knappen for å gå tilbake til normal hjulstilling. Bevegelsen stopper så snart du slipper knappene.

Forebyggende service/vedlikehold

Symbolet for service/vedlikehold tennes automatisk når enheten har vært i bruk i 12 måneder. Kontakt en autorisert Handicare servicetekniker for vedlikehold og tilbakestilling.



Anvendelse

Trykk en gang på av/på-knappen for å aktivere systemet. Løfteren er klar til bruk etter ca. 2 sekunder.

Det bør ikke utøves belastning på styret eller den oransje sikkerhetsbryteren når løfteren startes opp. Kalibrering finner sted umiddelbart når systemet starter. Ta tak i styret, inkludert sikkerhetsbryteren, og press styret i ønsket retning. Dermed begynner løfteren å bevege seg i denne retningen. Styret registrerer ønsket hastighet og retning, og tilpasser seg til rett nivå. Forflytningen/bevegelsen av løfteren blir mykere og jevnere hvis du slapper av litt i armene ved manøvrering av løfteren. Hvis du vil svinge, presser du bare styret lett i den ønskede retningen.

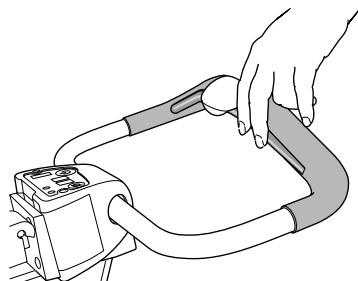

MERK! Det kreves bare minimal kraft for å manøvrere EvaDrive, uavhengig av løfterens last.

Bruk av parkeringsbremsen

Parkeringsbremsen aktiveres ved at den skyves nedover og deaktiveres ved at den skyves oppover.

Når bremsen er aktivert, er den automatisk og slår seg bare på når løfteren står stille. Bremsen slår seg av når den mottar et signal via håndtaket. Det høres et klikk når bremsen slås på eller av. Når bremsen er deaktivert, kan løfteren flyttes manuelt selv om den er lettere å bevege hvis drivsystemet er slått av.

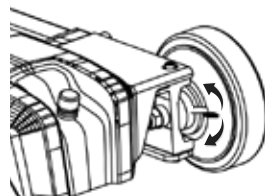

Det anbefales at bremsen deaktiveres under løfting.

Sikkerhetskontroll før oppstart

Etter at du har startet løfteren, vent noen få sekunder før du berører styret slik at løfteren kan kalibrere seg automatisk. Mens dette skjer, vil den grønne lampen ved siden av knappen for lav hastighet blinke hurtig. Det er ikke mulig å bruke løfteren før systemet har fullført den automatiske kalibreringen.

Hvis du slår kraftig på styret eller det utsettes for støt, kan sensorenes nøytrale verdier bli påvirket så mye at den blinkende varslingen ikke vil stoppe. I et slikt tilfelle må manuell kalibrering utføres i henhold til følgende instruksjoner.

Manuell kalibrering av systemet

Hold den oransje sikkerhetsbryteren inne mens systemet starter opp. Det fører til at den grønne lampen blinker sakte. Fortsett å holde inne sikkerhetsbryteren i ca. 5 sekunder inntil den grønne lampen begynner på blinke raskere. Slipp sikkerhetsbryteren og berør ikke styret før den grønne lampen slutter å blinke (etter ca. 10 sekunder).

Feilsøking

Den grønne lampen blinker, men slutter etter en stund.	Automatisk kalibrering fullført
Den grønne lampen blinker.	<ul style="list-style-type: none">– Manuell kalibrering må utføres, se avsnittet om manuell kalibrering.– Kontroller at det ikke ble utøvd noen belastning på styret da løfteren ble startet, f.eks. at det ikke hang noe på styret. Hvis det er tilfellet, ta det bort. Da skal den grønne lampen slutte å blinke.
Alle eller noen av lampene på batteriskalaen blinker raskt.	Det er noe galt med løfterens elektriske system. Start løfteren på nytt. Hvis problemet vedvarer, kontakt Handicare.
Rød lampe + batteriskala blinker	<ul style="list-style-type: none">– Start på nytt– Kontakt Handicare
Hvis det høres uvanlige lyder:	<ul style="list-style-type: none">– Prøv å fastslå hvor lyden kommer fra.– Ta løfteren ut av bruk og kontakt Handicare.
Løfteren kan ikke startes	<ul style="list-style-type: none">– Kontroller batteribryteren.– Kontroller batterikoblingen.– Koble til laderen og lad i minst 2 timer.– Kontakt Handicare.

Optimalt driftsmønster

Normal kjøring i korridorer og åpne områder

Kontroller at bakhjulene er i den normale posisjonen, se Fig. 1.

Ta tak i styret og hold inne sikkerhetsbryteren. Deretter beveger du løfteren.

Løfteren vil registrere både ønsket retning og hastighet. Løfteren har større

svingradius med denne innstillingen.

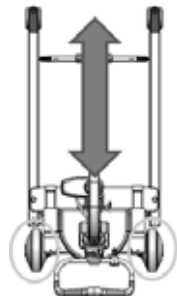

Figur 1. Hjul justert for bevegelse fremover

Ved manøvrering i trange områder kan bakhjulenes funksjon med fordel brukes.

Manøvrer løfteren så langt som mulig med hjulene i normal posisjon. Trykk deretter på knappen for bakhjulsjustering og hold den inne inntil den ønskede hjulvinkelen er oppnådd, se Fig. 2. Den gule LED-lampen på kontrollpanelet indikerer at hjulene står i dreid posisjon. Ta tak i styret og hold inne sikkerhetsbryteren. Deretter dreier du løfteren i ønsket retning for å svinge.

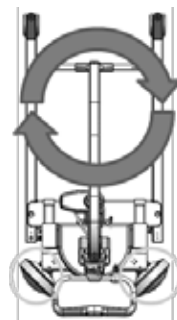

Figur 2. Rotasjon

Hvis knappen for bakhjulsjustering holdes inne inntil hjulene stopper i sin ytterste posisjon, kan løfteren beveges hele veien til en side, se Fig. 3. Denne stillingen kan være veldig nyttig når en bruker f.eks. skal flyttes lengre opp i sengen. Hvis du trykker på symbolet for lav hastighet, begrenses den maksimale hastigheten. Dermed kan løfteren styres med større presisjon på trange steder.

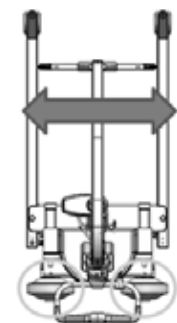

Figur 3. Sideveis bevegelse

Merk! Vær oppmerksom på klempunktet når bakhjulene er å snu.

Batterilading

Lad alltid løfteren etter bruk for å sikre at batteriet alltid er fulladet.

Ladeprosedyre:

- Koble laderkabelen til batteripakken, sett støpselet i stikkontakten og slå på strømmen.
- Kontroller at lampen på laderen tennes og at batteriets strømbryter er slått på!
- Ladingen stanser automatisk når batteriet er fulladet.

1. Den grønne LED-lampen bekrefter at laderen er koblet til strømmettet og at den får strøm.
2. Rød lampe indikerer lading.
3. Grønn lampe indikerer at ladingen er fullført.

MERK! Løfteren må lades i minst 10 timer før den brukes for første gang. Lad batteriene regelmessig for å oppnå maksimal levetid. Vi anbefaler daglig lading når løfteren brukes daglig. Bare den tilhørende laderen kan brukes.

Bytte batteriet

Bruk en sekskantnøkkel og løsne de to skruene som holder håndtaket, og beveg håndtaket så langt som mulig oppover. Ta bort batterikabelen. Skyv batteriet ut av skinnene på bakplaten som er montert på masten. Skyv det nye batteriet inn i skinnene og sett på plass igjen håndtaket og batterikabelen.

Behandle batteriet forsiktig. La det ikke falle i gulvet.

Nødstopp

Nødstopp: Trykk på nødstopppknappen på EvaDrive-dekselet. Nødstoppen slår av samtlige av løfterens elektriske funksjoner. Batteriskalaen fortsetter å lyse kontinuerlig.

Tilbakestilling: Drei knappen i pilenes retning inntil knappen spretter ut.

Kompatibilitet

Drivenheten er tilpasset for Eva450EE (60900002) og Eva600EE (60900003).

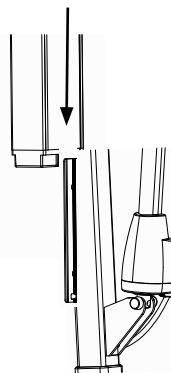

Vedlikehold

Det må utføres en grundig inspeksjon av løfteren minst en gang per år. Inspeksjonen må utføres av autorisert personale og i samsvar med Handicares servicemanual.

Reparasjoner og vedlikehold må bare utføres av autorisert personale som bruker originale reservedeler.



Brukte batterier skal leveres til nærmeste gjenvinningsstasjon. Brukte batterier kan også returneres til Handicare eller en Handicare-forhandler for gjenvinning.

Rengjøring/desinfeksjon

Om nødvendig rengjør løfteren med varmt vann eller en såpелøsning. Sjekk at hjulene er frie for smuss og hår. Bruk ikke rensedmidler som inneholder fenol eller klor, ettersom dette kan skade aluminiumet og plastmaterialene. Hvis du trenger å desinfisere produktet, bør du bruke 70 % etanol, 45 % isopropanol eller lignende. Desinfiser de delene som kommer i kontakt med brukeren før løfteren anvendes på neste bruker.

Lagring og transport

Hvis løfteren ikke skal brukes på en stund eller f.eks. under transport, anbefaler vi at nødstopknappen trykkes inn. Løfteren bør transporteres og lagres ved en temperatur fra -10 °C til +50 °C og i normal fuktighet, 30–75 %. Lufttrykket bør være mellom 700 og 1060 hPa. La løfteren nå romtemperatur før batteriene lades eller før den brukes.

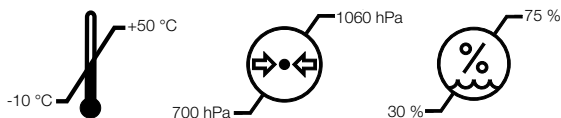

Serviceavtaler

Handicare tilbyr serviceavtaler for vedlikehold og regelmessig testing av din løfter. Kontakt din lokale Handicare-representant.

Serienummer



Teknisk informasjon

Maks. hastighet (normal)	Fremover: 7 km/t, Bakover: 3,5 km/t
Maks. hastighet (lav hastighet)	3,5 km/t
Batterier	24 V, 17,6 Ah Li-Ion
Lader	Modiary MDA10129402000. Effekt: DC 29, 40 V, 2,0 A
Strømkabel	HD3VV-F 3G0,75mm ² . TCA090812EA. Lengde 1500 mm
Motordeksel	Flammebestandig ABS-plast
Periodisk drift	Periodisk drift 10/90, aktiv drift i maks. 2 min. Enheten kan bare være aktiv i 10 % av et gitt tidsrom, men ikke mer enn 2 min.
Navmotor	24 V DC enkel aksel, 180 W
Materiale	Aluminium/stål
Nødsenkning	Manuell
Hjul	203 mm
IP-klasse	IP X4*
Vekt	Eva450Drive: 58 kg Eva600Drive: 64 kg
Vekt (tyngste del)	Eva450Drive: 44 kg Eva600Drive: 50 kg
Rotasjonsdiameter	Eva450Drive: 1340 mm Eva600Drive: 1570 mm
Forventet levetid	10 år
Påkrevd trykkraft på håndkontrollen	4 N
Klaring	28 mm

*IP X4: Vannsprut. Vannsprut mot innkapslingen fra en hvilken som helst retning skal ikke ha noen skadelig effekt. (Testvarighet: 5 minutter Vannvolum: 10 liter per minutt Trykk: 50-150 kPa)

Medisinsk utstyr klasse I. Produktet overholder kravene i direktivet om medisinsk utstyr, 93/42/EØF.

EMC

Dette utstyret/systemet må kun brukes av helsepersonale. Dette utstyret/systemet kan forårsake radiointerferens eller det kan føre til driftsavbrudd for utstyr i nærheten. Det kan være påkrevd å treffe tiltak mot dette, f.eks. å vende eller omplassere utstyret/systemet eller skjerme plasseringen.

EvaDrive

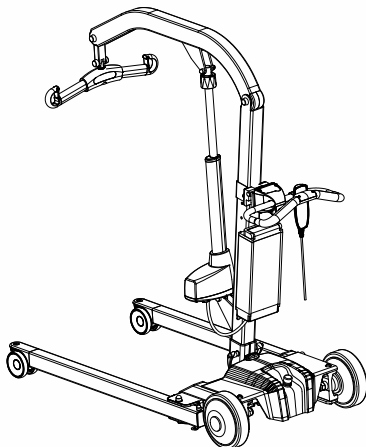

EvaDrive er en drivmotor til Eva mobilfløjt og fås som tilbehør. EvaDrive er udviklet for at imødegå det stigende behov for kraft i forbindelse med forflytning af brugere i løftesituationer. Kraften hos EvaDrive kommer fra de motordrevne baghjul og styres af det unikke og intuitive håndtag.



Sikkerhedskontrol

Visuel inspektion

Føretag regelmæssig funktionskontrol af løfteren. Kontroller, at materialet er helt uden skader.

Før brug

Kontroller, at løfteren er korrekt monteret.

Kontroller manøvreringen af løftebevægelsen og spredningsbevægelsen.

Kontroller manøvreringen af løfteren, både bagud og fremad.

Kontroller, at tilbehøret (EvaDrive) er korrekt monteret på løfteren.



Læs altid brugsanvisningen

Læs altid brugsanvisningerne for alle hjælpemidler, som anvendes ved en forflytning.

Opbevar brugsanvisningen tilgængelig for brugere af produktet.

Sørg for, at du altid har den korrekte version af brugsvejledningen.

Den seneste version kan downloades fra vores hjemmeside www.handicare.com.

Løfter monteret med tilbehøret EvaDrive må kun anvendes af personer, som er uddannede i håndteringen af løft med EvaDrive tilbehør monteret.

Produktet må under ingen omstændigheder modificeres.

Brug af produktet

EvaDrive er et add-on-system beregnet til at give Handicares mobilløfter Eva en motoriseret fremdrivningsfunktion på baghjulene. EvaDrive kan enten leveres som tilbehør, der monteres på en eksisterende Eva450EE eller Eva600EE, eller som en komplet enhed med motoren monteret ved levering fra fabrikken. EvaDrive skal anvendes i følgende situationer og miljøer:

- For at mindske anstrengelsen hos plejegyver i forbindelse med manøvrering af løfteren i en løftesituation med en passiv bruger.
- I tørt miljø og på plant underlag.
- I forbindelse med pleje i hjemmet
- Ved indretninger til pleje

Montering

Udpakning og kontrol

I pakken med EvaDrive indgår følgende:

- Skubbehåndtag
- Batteri (Erstatter batteriet i Eva mobilflifte)
- EvaDrive-enhed
- Unbrakonøgle
- 2 skruer + beslag til skubbehåndtaget

I pakken med komplet Eva løfter med EvaDrive indgår følgende:

- Skubbehåndtag
- Batteri
- 2 skruer + beslag til skubbehåndtaget

I emballagen til batteriet indgår følgende:

- **Batteri (erstatter batteriet på Eva-løfteren)**
- **Lader**
- **Netkabel**

Kontroller, at der ikke ligger nogen dele tilbage i emballagen.

Efterse løftmotoren for at finde eventuelle tegn på skader.

Periodisk inspektion skal udføres mindst en gang om året. Anvend kun originale reservedele. Service og vedligehold skal udføres i henhold til anvisningerne i brugsanvisningen.

Inden løfteren tages i brug første gang, skal den oplades i mindst 10 timer.

Monter enheden på løfteren i henhold til medfølgende monteringsanvisning (separat dokument). Montering skal udføres af autoriseret personale.

Montering af skubbehåndtaget

Skubbehåndtaget skal monteres på masten i en højde på mindst 850 mm fra gulvet. Mål til det laveste punkt på skubbehåndtaget.

Skubbehåndtaget monteres med den medfølgende unbrakonøgle.

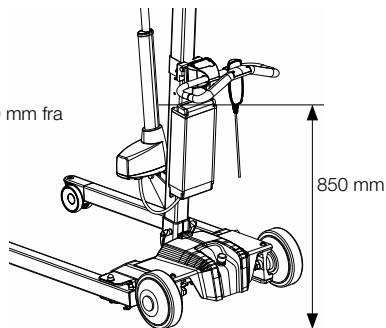

Montering af kabler

Tilslut batterikablet og kablet til håndbetjeningen.

Fastgør kablet til håndbetjeningen med holderen.

Motorkablet tilsluttes og låses med en drejning.

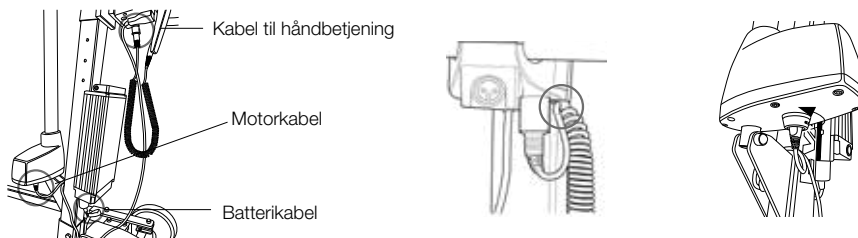

Endelig inspektion

- Kontroller, at der ikke ligger nogen dele tilbage i emballagen.
- Efterser tilbehøret for at finde eventuelle tegn på skader.
- Kontroller hjulene og bremserne.
- Kontroller de manuelle bremser ved at aktivere dem, og test fremadkørsel med løfteren uden at tænde for EvaDrive. Rør den sig ikke, fungerer de.
- Efterser alle forbindelser, skruer og bolte.
- Kontroller, at nødstopfunktionen fungerer ved at sætte systemet i gang, trykke nødstopknappen ind og derefter trykke på op- eller nedknappen. Hvis der ikke sker noget, så fungerer nødstopfunktionen, idet den afbryder alle elektriske funktioner.
- Tag håndbetjeningen, tænd for systemet, tryk på op-knappen, og kørløftearmen hele vejen op. Tryk derefter på ned-knappen, og kørløftearmen hele vejen ned.
- Test benspredningen. Tænd for systemet, tryk på knappen til benspredning, spred benene maksimalt, og tryk derefter på den anden knap for at mindske afstanden igen.
- Hvis løfteren fungerer fejlfrit, tilsluttes opladeren. Kontroller, at opladningsindikatoren lyser på håndtagets tastatur.
- Tænd for systemet, og tag fat i skubbehåndtaget med begge hænder, hold sikkerhedsafbryderen inde, kørløfteren fremad, bagud og i en svingende bevægelse. Læg mærke til, om løfteren bevæger sig let og behændigt både til højre og venstre.
- Test baghjulene ved at dreje dem en smule, sving løfteren frem og tilbage. Drej hjulene hele vejen, og test sidelæns kørsel. Bemærk, at den gule lampe tændes, når hjulene drejes og er drejede, samt at den slukkes, når hjulene er tilbage i normal position.

BEMÆRK!

Inden løfteren tages i brug første gang, skal den oplades i 10 timer. Se kapitlet Opladning af batteri. Opbevar brugsanvisningen tilgængelig for brugere af produktet.

At anvende produktet



Vigtig information











- Tilbehøret skal monteres i henhold til de monteringsanvisninger, som følger med tilbehøret.
- Løfteren med tilbehøret monteret må kun anvendes på tørt og plant underlag.
- Efterlad ikke brugeren alene under forflytningsmomentet.
- Max. belastningen må under ingen omstændigheder overskrides. Se yderligere under afsnittet max. belastning.
- Løfteren ikke anvendes eller nedsænkes i vand. Gælder også brusebad.
- Løfteren må ikke efterlades eller opbevares i fugtige miljøer.
- Løfteren må ikke oplades i vådrum.
- For optimal funktion skal løfteren efterses regelmæssigt. Se kapitlet Vedligehold.
- Garantien gælder kun, hvis reparationer eller ændringer udføres af autoriseret personale.
- Løft aldrig løfteren i skubbehåndtaget.
- Sørg for, at der ikke er forhindringer eller mennesker i vejen for løfteren.
- Stå aldrig på løfteren ved kørsel. Gå altid bag den.
- Så snart en bruger sidder i løfteren, anbefales tilstanden lav fart.
- Løfteren må ikke anvendes i iltberigede miljøer.
- Håndter batteriet forsigtigt. Tab det ikke.
- Anvend kun batteri, kabel og lader, som er beregnede til EvaDrive.
- Hvis et løft påbegyndes med løftebøjlen i en vinkel, sørger en sikkerhedsfunktion for, at løftet afbrydes midlertidigt. Det skal sikres, at løftebøjlen er placeret lige over brugeren, eller lad løfteren selv justere sin position. Når løfteren er i korrekt position, starter løftebevægelsen automatisk igen.

Max. belastning

Forskellige produkter i den sammensatte løfteenhed (løfter, ophængsøjle, løftesejl og eventuelt andet løftetilbehør) kan have forskellige tilladte max. belastninger. Det er altid den laveste tilladte max. belastning på det respektive produkt i den sammensatte løfteenhed, som styrer. Kontroller altid den tilladte max. belastning på løfter og løftetilbehør før brug, og kontakt forhandleren i tilfælde af spørgsmål.

Beskrivelse af funktioner og symboler

Løfteren med tilbehøret EvaDrive-kit monteret har forskellige indbyggede funktioner, hvis indikation vises via et symbol på håndtagets tastatur. Hver funktion er forklaret i det respektive afsnit i brugsanvisningen. Produktet er også forsynet med generelle symboler.

	Blå/Hvid Læs manualen.		Må ikke bortskaffes sammen med husholdningsaffald
	Overensstemmelse med direktiv 93/42/EEF		Type B, iht. beskyttelsesgrad mod elektrisk stød.
	Apparatet er beregnet til indendørs brug.		Klass II udstyr.
	Conforms to ISO 10535:2006 with ANSI/AAMI ES 60601-1:2005 and is certified to ISO 10535:2006 with CSA-C22.2 No. 60601-1:08		Gul/Sort internationale symbol generel advarsel
	Gul/Sort Advarsel. Klemrisiko.		Testet iht.: ANSI/AAMI HA60601-1-11:2011, ANSI/AAMI ES60601-1:2005/(R)2012, CAN/CSA-C22.2 nr. 60601-1:14
	CAN/CSA-C22.2 nr. 60601-1:14		

Rød indikatorlampe

Serviceinterval opnået

Gul indikatorlampe

Hjuldrejning aktiveret

Grøn indikatorlampe

lav fart aktiveret

Manøvreknapp for lav fart

Manøvreknapper baghjulsindstilling

Batteriskala

Start-/stopknapp

Informationspanel

Rød indikatorlampe - Fast lys angiver, at løfterens serviceinterval er opnået. Blinkende samtidig med at nogle af lamperne i batteriskalaen blinker samtidig: fejlkode, se fejlsøgning. Blinkende samtidig med at batteriskalaen er slukket angiver, at batteriet skal oplades.

Gul indikatorlampe - Fast lys angiver, at løfterens baghjul er drejede. Løfteren kan nu kun køres sidelæns. Slukket angiver, at løfterens hjul er i normal position, og at den kan køres fremad/bagud.

Grøn indikatorlampe - Fast lys angiver lav fart. Blinkende viser behov for kalibrering. Se manuel kalibrering. Slukket angiver normal tilstand.

Batteriskala - Fast lys angiver tilbageværende batterikapacitet. Blinkende lamper angiver fejl. Servicetekniker kan aflæse, hvad den aktuelle fejl er.

Startknap - Et kort tryk starter systemet. (Vent ca. 2 sekunder før kørsel.)
Tryk igen for at slukke systemet.

Manøreknap for lav fart - Et tryk indstiller systemet til kørsel ved lav fart (den grønne lampe tændes), tryk igen for at vende tilbage til kørsel i normal tilstand (lampen slukkes).

Manøreknap baghjulsindstilling - Tryk på den venstre knap for at stille løfterens baghjul i valgfri vinklet position. Tryk på den højre knap for at dreje hjulene tilbage til normal position. Bevægelsen standser, så snart man slipper knapperne.

Forebyggende service/vedligehold

Når løfteren har været i brug i 12 måneder, tændes symbolet for service/vedligehold automatisk. Kontakt en af Handicare's godkendte serviceteknikere for vedligehold og nulstilling.



Kørsel

Systemet startes med et kort tryk på startknappen, og løfteren er klar til kørsel efter ca. 2 sekunder.

Skubbehåndtaget og den orange farvede sikkerhedsafbryder skal ikke belastes, når systemet startes; en kalibrering udføres på starttidspunktet. Tag fat i håndgrebet, inklusive sikkerhedsafbryderen, og belast skubbehåndtaget i den ønskede kørselsretning; løfteren begynder nu at flytte sig. Skubbehåndtaget aflæser og tilpasser både fart og retning til dine ønskede værdier. Kørslen bliver blødere, hvis man er lidt blød i armene i forbindelse med manøvreringen. For at sving lægges en let drejende kraft på skubbehåndtaget.

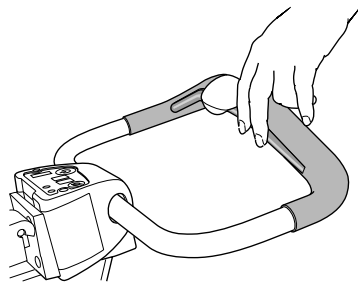

BEMÆRK! Der kræves kun lidt kraft til at manøvrere EvaDrive, uafhængig af belastningen på løfteren.

Brug af parkeringsbremsene

Parkeringsbremsene aktiveres ved at trykke dem nedad, og de deaktiveres ved at føre dem opad.

Når bremsene er aktiverede, er de automatiske, og er kun slået til, når løfteren står stille og slipper, når der gives signal/kommando til kørsel via skubbehåndtaget. Der høres et klik, når bremsene slås til/fra. Når bremsene er deaktiverede, kan løfteren køres manuelt. Det er dog lettere, hvis køresystemet er slået fra.

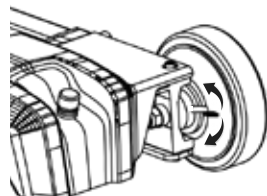

Det anbefales, at bremsene er slået fra i forbindelse med løft.

Sikkerhedskontrol ved start

Skubbehåndtaget må ikke røres i nogle sekunder efter start, da der sker en automatisk kalibrering. I dette tidsrum kan den grønne lampe ved siden af knappen til lav fart begynde at blinke hurtigt. Kørsel bliver nu blokeret, og systemet venter, til den automatiske kalibrering er klar.

Hvis skubbehåndtaget bliver udsat for slag eller voldsom kraft, kan transmitternes neutralværdier ændres så meget, at den blinkende advarsel ikke stopper. Herefter skal der udføres en manuel kalibrering i henhold til nedenstående anvisning.

Manuel kalibrering af systemet

Hold den orange farvede sikkerhedsafbryder trykket ind under opstart af systemet. Dette gør, at den grønne lampe begynder at blinke langsomt. Hold sikkerhedsafbryderen trykket ind i ca. 5 sekunder, til den grønne lampe begynder at blinke hurtigere. Slip sikkerhedsafbryderen, og rør ikke ved skubbehåndtaget, før den grønne lampe holder op med at blinke (efter ca. 10 sekunder).

Fejlsøgning

Den grønne lampe blinker, men stopper efter et stykke tid	Automatisk kalibrering er udført.
Den grønne lampe blinker	<ul style="list-style-type: none">- Manuel kalibrering er nødvendig, se afsnittet om manuel kalibrering.- Kontroller, at håndtaget var ubelastet, da løfteren blev startet, f.eks. at der ikke hang noget på håndtaget. Fjern i så tilfælde dette, og den grønne lampe holder op med at blinke
Hele eller dele af batteriskalaen blinker hurtigt	Der er fejl i løfterens elektriske system. Start løfteren på ny. Hvis fejlen varer ved - kontakt Handicare
Rød lampe + batteriskalaen blinker	<ul style="list-style-type: none">- Start på ny.- Kontakt Handicare.
Hvis der høres mislyd	- Forsøg at fastslå, hvor lyden kommer fra. Tag løfteren ud af brug, og kontakt Handicare.
Løfteren kan ikke starte	<ul style="list-style-type: none">- Kontroller batteriets strømafbryder.- Kontroller kontakten til batteriet.- Sæt opladeren i, og oplad i mindst 2 timer.- Kontakt Handicare.

Bedste køremønstre

Normal kørsel i gang og større lokaler

Sørg for, at baghjulene er i normalstilling, se figur 1.

Tag fat i håndtaget, tryk sikkerhedsafbryderen ind, og kø. Løfteren mærker både ønsket retning og hastighed. Løfteren har en større svingradius i denne tilstand.

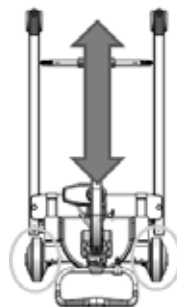

Figur 1. Hjul indstillede til ligeud

Ved manøvrering i snævre lokaler kan funktionen med de drejelige baghjul med fordel anvendes. Manøvrer løfteren så langt som muligt i almindelig tilstand, tryk derefter på knappen til baghjulsindstilling, og hold den trykket ind, til den ønskede hjulvinkel er opnået, se figur 2. At hjulene er i drejet tilstand angives af en gul LED-lampe på kontrolpanelet. Tag fat i styrehåndtaget, og tryk sikkerhedsafbryderen ind. Foretag en drejende bevægelse i den retning, som løfteren skal dreje.



Figur 2. Roterende

Hvis knappen til baghjulsindstillingen holdes inde, til hjulene standser i sin yderste position, kan løfteren køres helt til siden, se figur 3. Denne tilstand kan være meget anvendelig ved f.eks. forflytning opad i en seng. Hvis symbolet til lav fart trykkes ind, begrænses max. hastigheden, hvilket giver øget præcision i små lokaler.

BEMÆRK! Var bevidst om klemrisikoen, når baghjulene drejer.

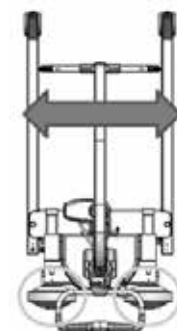

Figur 3. Sidelæns forflytning

Opladning af batteri

Oplad løfteren efter brug, så man altid kan være sikker på, at løfterens batteri er fuldt opladet.

Opladningsprocedure:

- Sæt opladningskablet i stikkontakten og i stikket på løfteren.
- Kontroller, at lampen på opladeren lyser, og at batteriets strømbryder er slået til!
- Opladningen afbrydes automatisk ved fuldt opladet batteri.

1. Den grønne LED-lampe bekræfter, at opladeren er koblet til stikket i væggen og modtager strøm.
2. Rød lampe angiver opladning
3. Grøn lampe at løfteren er fuldt opladet.

BEMÆRK! Inden løfteren tages i brug første gang, skal den oplades i 10 timer.

Oplad batterierne regelmæssigt for maksimal levetid. Vi anbefaler opladning hver dag, løfteren anvendes.

Anvend kun den dertil beregnede oplader.

Udskiftning af batteri

De to skruer, som holder kørehåndtaget, løsnes med en unbrakonøgle.

Skub håndtaget så langt op, som det kan komme. Batterikablet kobles fra.

Løft batteriet ud langs skinnerne på pladen, som sidder monteret på masten.

Før det nye batteri ned i skinnerne. Sæt kørehåndtaget tilbage. Batterikablet kobles til.

Batteriet skal håndteres forsigtigt. Tab det ikke.

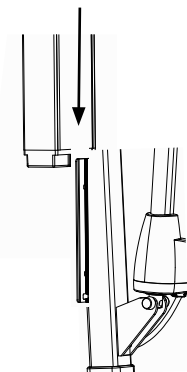

Nødstop

Nødstop: Tryk den røde nødstopknop ind på EvaDrive-kittets kappe. Nødstopfunktionen slukker alle løfterens elektriske funktioner. Batteriskalaen fortsætter med at lyse med et fast lys.

Nulstilling: Drej knappen i pilenes retning, til knappen popper ud.

Kompatibilitet

Drive-enheden er tilpasset Eva450EE (60900002) og Eva600EE (60900003).

Vedligehold

Løfteren skal gennemgå et lovpligtigt eftersyn mindst en gang om året. Eftersynet udføres af autoriseret personale i overensstemmelse med Handicares servicemanual.

Reparation og vedligehold må kun udføres af autoriseret personale, som anvender originale reservedele.



Udtjente batterier afleveres til nærmeste genbrugsstation til genvinding.

De kan alternativt sendes til Handicare eller til en forhandler af Handicares produkter.

Rengøring

Rengør løfteren efter behov med varmt vand eller sæbeopløsning, og sørg for, at hjulene er fri for snavs og hår. Anvend ikke rengøringsmidler, som indeholder fenol eller klor, da det kan skade aluminiummet og plastikmaterialet. Ved behov for desinficering kan 70 % ethanol, 45 % isopropanol eller lignende anvendes. Desinficer de dele, som har været i kontakt med en bruger, inden løfteren anvendes til den næste bruger.

Opbevaring og transport

Hvis løfteren ikke skal anvendes i længere tid, f.eks. i forbindelse med transport, anbefaler vi, at nødstopet trykkes ind. Løfteren bør transporteres og opbevares ved -10°C til $+50^{\circ}\text{C}$ samt ikke over normal luftfugtighed, 30 % - 75 %. Lufttrykket skal ligge mellem 700 hPa og 1060 hPa. Lad løfteren opnå stuetemperatur, inden batterierne oplades, eller løfteren anvendes.

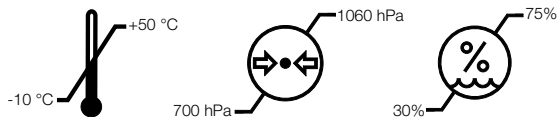

Serviceaftale

Ved Handicare kan der tegnes en serviceaftale, der inkl. det årlige lovpligtige eftersyn. Handicare Danmark for yderligere information.

Serienummer



Teknisk information

Kørselshastighed, normal tilstand, max. værdi	7 km/h
Kørselshastighed, lav fart, max. værdi	3,5 km/h
Batterier	24 V, 17,6 Ah Li-Ion
Oplader	Modiary MDA10129402000. Output: DC 29, 40 V, 2,0 A
Strømkabel	HD3VV-F 3G0,75mm ² . TCA090812EA. Længde 1500 mm
Motorkappe	Flamsåker ABS plast
Driftstid hjulrejning	10 % maximal löpande drifttid på 2 minutter, max 5,5 riktningssändringar per minut. Push: 10 000 N
Navmotorer	24 V DC Mono Shaft, 180 W
Materialer	Aluminium/stål
Nødsænkning	Manuell
Hjul	203 mm, 8 inch
Beskyttelsesklasse	IP X4*
Vægt	Eva450Drive: 58 kg Eva600Drive: 64 kg
Vægt tungeste del	Eva450Drive: 44 kg Eva600Drive: 50 kg
Vendediameteren	Eva450Drive: 1340 mm Eva600Drive: 1570 mm
Forventet levetid	10 år
Trykkraft håndbetjening	4 N
Frigang	28 mm

* IPX4: Tåler vandsprøjt, vandstænk mod hylstret skal ikke have nogen skadelig effekt fra nogen retninger.
(Test: 5-minutters. Vandvolumen: 10 liter pr. minut Tryk: 80–100 kPa).

Medicinsk udstyr klasse I produkt. Produktet opfylder kravene i direktivet om medicinsk udstyr 93/42/EØF.

EMC

Dette udstyr må kun anvendes af sygehuspersonale. Dette udstyr kan forårsage forstyrrelser på andet elektronisk udstyr i nærheden. Det kan blive nødvendigt at udføre begrænsende tiltag såsom at flytte eller afskærme udstyret.

EvaDrive

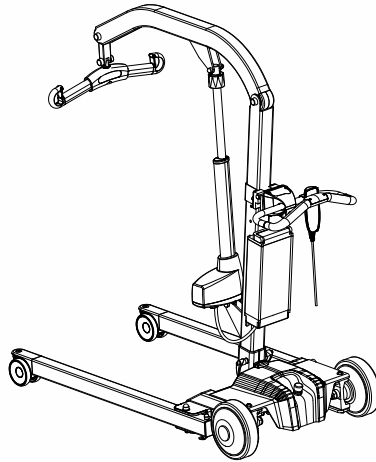

EvaDrive on lisävarusteena saatava moottori Eva-henkilönostimiin. Se on kehitetty vastaamaan kasvavaan voiman tarpeeseen henkilönostimella siirrettävien henkilöiden käsittelyssä. EvaDrive-yksikkö tuottaa voiman moottoroiduilla pyörillään ja sitä ohjataan ainutlaatuisella intuitiivisella työntökahvalla.



Turvallisuustiedot

Silmämääräinen tarkastus

Tarkasta nostimen toiminta säännöllisesti. Varmista tarkastamalla, ettei materiaali ole vahingoittunut.

Ennen käyttöä

Varmista, että nostin on koottu oikein.

Tarkasta nostokaaren kiinnitys ja turvakoukun toiminta.

Tarkasta nostoliikkeen sekä alustan leveyden säätö.

Tarkasta, että lisävaruste (EvaDrive) on asennettu oikein nostimeen.



Lue aina käyttöohje.

Lue aina kaikkien siirrossa käytettävien apuvälineiden käyttöohjeet.

Säilytä käyttöohje tuotteen käyttäjien saatavilla.

Varmista aina, että sinulla on käyttöohjeesta oikea versio.

Uusimman käyttöohjeen voit ladata osoitteesta www.handicare.com.

Henkilöt, jotka eivät ole saaneet lisävarusteella varustetun nostimen käyttöopastusta, eivät saa missään olosuhteissa käyttää EvaDrivella varustettua nostinta.

Muutosten tekeminen alkuperäiseen tuotteeseen on ehdottomasti kielletty.

Tuotteen käyttötarkoitus

EvaDrive on Handicaren Eva-henkilönostimien lisävaruste, jolla nostimen takapyöriä voidaan käyttää sähköavusteisesti. EvaDrive-järjestelmä voidaan toimittaa joko jälkiasenteisena lisävarusteena nostimiin Eva450EE ja Eva600EE tai käyttöyksikön sisältävänä täydellisenä tehdasasenteisena yksikkönä. EvaDrive on tarkoitettu käytettäväksi seuraavissa tilanteissa ja ympäristöissä:

- Passiivisessa potilasnostotilanteessa, kun käyttäjä on nostimessa, keventämään hoitajan työtä nostimen hallinnassa.
- Kuivissa sisätiloissa tasaisella alustalla.
- Kotihoidossa.
- Terveydenhuoltolaitoksissa.

Kokoaminen

Pakkauksesta purkaminen ja tarkastus

EvaDrive-pakkaus sisältää seuraavat osat:

- Työntökahva
- Akku (Korvaa Eva-henkilönostimen akun)
- EvaDrive-yksikkö
- Kuusiokoloavain
- 2 ruuvia + työntökahvan pidike

EvaDrivella varustettu täydellinen Eva-nostinyksikkö sisältää seuraavaa:

- Työntökahva
- Akku
- 2 ruuvia + työntökahvan pidike

Seuraavat osat sisältyvät EvaDrive akkupakettiin:

- Akku (Korvaa Eva-henkilönostimen akun)
- Latauslaite
- Latauskaapeli

Tarkasta, ettei pakkaukseen ole jäänyt mitään osia.

Tarkasta, ettei nostimessa ole merkkejä vaurioista.

Nostin on tarkastettava vähintään kerran vuodessa. Käytä vain alkuperäisiä varaosia. Huolto ja kunnossapito on tehtävä käyttöohjeen ohjeiden mukaisesti.

Ennen nostimen käyttöönottoa sitä täytyy ladata vähintään 10 tuntia.

Asenna yksikkö nostimeen mukana toimitettujen kokoonpano-ohjeiden mukaisesti. (Erillinen asiakirja) Kokoonpano on annettava valtuutetun henkilöstön tehtäväksi.

Työntökahvan asennus

Työntökahva on asennettava nostopilariin vähintään 850 mm:n korkeudelle lattiasta. Mittaa etäisyys työntökahvan alimmasta kohdasta.

Työntökahva kiinnitetään mukana toimitetulla kuusiokoloavaimella.

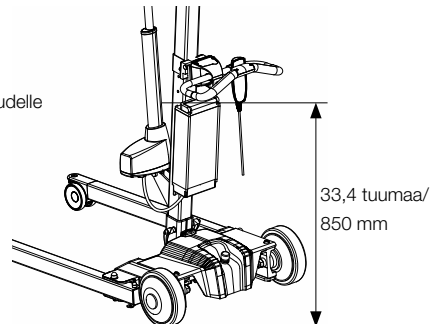

Kaapeleiden asennus

Liitä akkukaapeli ja käsiohjaimen kaapeli. Kiinnitä käsiohjaimen kaapeli kiristimellä. Liitä moottorikaapeli ja lukitse kiinnitys kiertämällä.

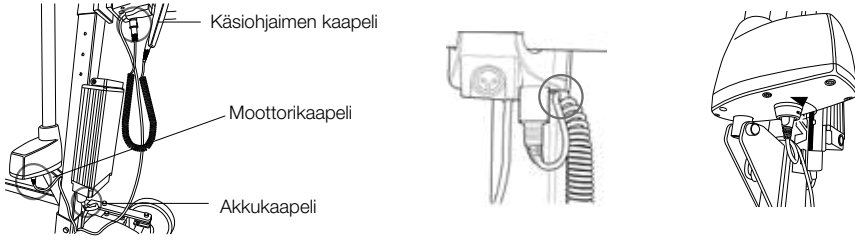

Lopputarkastus

- Tarkasta, ettei pakkaukseen ole jäänyt mitään osia.
- Tarkasta, ettei nostimessa ole merkkejä vaurioista.
- Tarkasta pyörät ja jarrut.
- Tarkasta manuaalinen jarrutoiminto aktivoimalla jarrut ja yritä siirtää nostinta eteenpäin aktivoimatta EvaDrivea. Jos nostin ei liiku, jarrut toimivat oikein.
- Tarkasta kaikki liitännät, ruuvit ja pultit.
- Tarkasta hätäpysäytystoiminto aktivoimalla järjestelmä; paina hätäpysäytyspainiketta ja sen jälkeen ylös- tai alas-painiketta. Jos mitään ei tapahdu, hätäpysäytys toimii oikein, sillä se pysäyttää kaikki sähköiset toiminnot.
- Ota käsiohjin, aktivoi järjestelmä, paina ylös-painiketta ja käytä nostovarsi ylös asti. Paina alas-painiketta ja käytä nostovarsi aivan alas asti.
- Testaa alustan leveyssäädön toiminta. Aktivoi järjestelmä, paina alustan leveyssäädön painiketta, avaa alusta maksimileveydelle ja paina sen jälkeen toista painiketta pienentääksesi leveyttä.
- Jos nostin toimii virheettömästi, kytke latauslaite ja tarkasta, että latausvalo palaa käsiohjaimen käyttöpaneelissa.
- Aktivoi järjestelmä ja tartu työntökahvasta molemmin käsin, pidä turvakytkin alhaalla ja käytä sen jälkeen nostinta eteenpäin, taaksepäin ja kääntöliikkeellä. Varmista, että nostin liikkuu helposti sekä oikealle että vasemmalle.
- Testaa takapyörät kääntämällä niitä hieman ja käännä nostinta edestakaisin. Käännä pyörät ääriasentoon ja käytä nostinta sivusuuntaan. Huomaa, että keltainen merkkivalo palaa, kun pyörät kääntyvät ja ovat käännetyinä, ja että valo sammuu, kun pyörät käännetään normaaliin asentoon.

HUOM!

Ennen nostimen käyttöönottoa sitä täytyy ladata vähintään 10 tuntia. Katso luku Akun lataaminen. Säilytä käyttöohje niin, että se on helposti tuotteen käyttäjien saatavilla.

Tuotteen käyttö



Tärkeitä tietoja

- Lisävaruste on koottava tuotteen mukana toimitettujen kokoamisohjeiden mukaisesti.
- Nostinta, lisävaruste asennettuna, saa käyttää vain kuivalla ja tasaisella alustalla.
- Älä jätä potilasta yksin missään siirtotilanteen vaiheessa.
- Maksimikuormaa ei saa missään tapauksessa ylittää. Katso luku Maksimikuormitus.
- Nostinta ei saa laskea veteen eikä käyttää suihkussa.
- Nostinta ei saa jättää eikä siirtää säilytykseen kosteaan ympäristöön.
- Nostinta ei saa ladata mörässä tilassa.
- Varmista nostimen optimaalinen toiminta tarkastamalla se säännöllisesti. Katso luku Kunnossapito.
- Takuu on voimassa vain, jos nostimen korjaukset ja muutokset on tehnyt valtuutettu henkilöstö.
- Älä koskaan yritä nostaa henkilönostinta työntökahvasta.
- Varmista, ettei nostimen edessä ole esteitä tai ihmisiä.
- Älä koskaan seiso nostimen päällä käytön aikana. Kävele aina nostimen takana.
- Nostinta on suositeltavaa käyttää pienellä nopeudella, kun nostettava henkilö istuu nostimeen kiinnitetyssä nostoliinassa.
- Nostinta ei saa käyttää happirikastetuissa ympäristöissä.
- Käsittele akkua varovasti. Älä pudota.
- Käytä vain sellaisia akkuja, kaapeleita ja tarkoitettuja latureita EvaDrivelle.
- Jos nosto ei suuntaudu suoraan, turvatoiminto katkaisee tilapäisesti nostoliikkeen. Varmista, että EvaDrive on sijoitettu oikein käyttäjän yläpuolelle, tai anna EvaDriven asemoida itse itsensä jarrut vapautettuina. Kun nostin on oikeassa asennossa, nostoliike jatkuu automaattisesti.

Maksimikuormitus

Samaan nostinyksikköön sisältyvien tuotteiden (nostimen, nostoliinan ja muiden nostovaroiteiden) sallitut maksimikuormitukset voivat olla erilaiset. Se yksikköön sisältyvä tuote, jolla on alin sallittu maksimikuormitus, määrää aina koko asennetun yksikön sallitun maksimikuormituksen. Tarkasta aina ennen käyttöä nostimen ja nostovaroiteiden sallitut maksimikuormitukset. Kysy tarvittaessa neuvoa paikalliselta Handicare-edustajalta tai jälleenmyyjältä.

Toimintojen ja symbolien kuvaus

EvaDrivessa on useita sisäänrakennettuja toimintoja. Kukin toiminto on kuvattu omassa luvussaan käyttöohjeessa tai kyseisen lisävarusteen käyttöohjeessa. Alla on lyhyt kuvaus toiminnoista, jotka ovat hoitajien ja käyttäjien käytettävissä.

	Sininen/Valkoinen Lue käyttöohje		Ei saa hävittää kotitalousjätteen mukana
	Luokan I lääkitälaite. Tuote täyttää lääkitälaite-direktiivin 93/42/ETY vaatimukset.		Tyypin B sähköiskusuojaus.
	Laite on tarkoitettu sisäkäyttöön.		Luokan II laite.
	Täyttää standardien ISO 10535:2006 ja ANSI/AAMI ES 60601-1:2005 vaatimukset ja on sertifioitu standar- dien ISO 10535:2006 ja CSA-C22.2 No. 60601-1:08 mukaisesti.		Keltainen/Musta Yleinen kansainvälinen varoitusymboli.
	Keltainen/Musta Varoitus. Puristumisvaara		Testattu seuraavien standardien mu- kaisesti: ANSI/AAMI HA60601-1-11:2011, ANSI/AAMI ES60601-1:2005/(R)2012, CAN/CSA-C22.2 no. 60601-1:14
	CAN/CSA-C22.2 no. 60601-1:14		

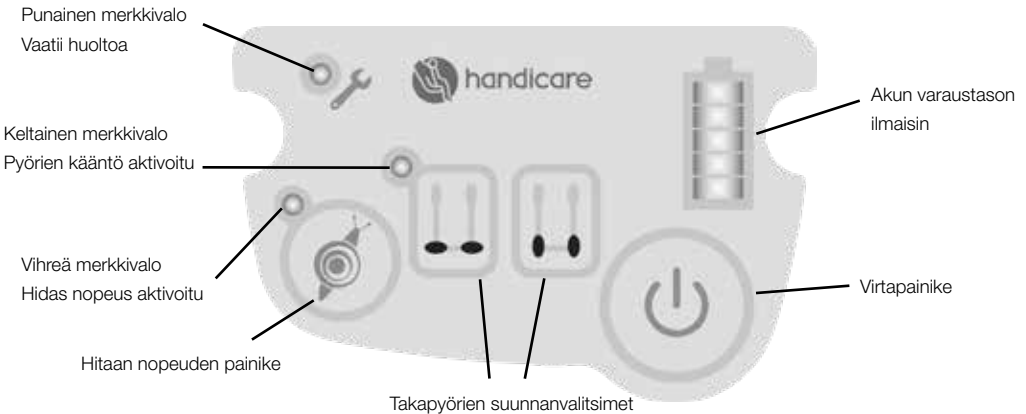

Informaatiopaneeli

Yhtäjaksoinen punainen merkkivalo - Yhtäjaksoinen punainen merkkivalo ilmaisee huoltotarpeen. Vilkkuu ja samalla myös yksi akkuasteikon valoista vilkkuu samanaikaisesti: virhekoodi, ks. Vianetsintä. Vilkkuu eivätkä akkuasteikon valot pala, ilmaisee, että akku on ladattava.

Keltainen merkkivalo - Palava valo ilmaisee, että takapyörät on käännetty. Nostinta voi silloin siirtää vain sivusuunnassa. Sammuut valo ilmaisee, että pyörät ovat normaalissa asennossa ja nostinta voidaan ajaa eteen/taaksepäin.

Vihreä merkkivalo - Palava valo ilmaisee hitaan nopeuden. Vilkkuva valo ilmaisee kalibrointi-tarpeen. (Katkaise virta, odota 10 sekuntia ja kytke virta uudelleen päälle.) Ei valoa, normaali tilanne.

Akun varaustaso - Palava valo ilmaisee jäljellä olevan akkukapasiteetin. Vilkkuva valo ilmaisee virheen. Huoltoteknikko voi etsiä virheen syyä.

Virtapainike - Paina kevyesti aktivoiaksesi järjestelmän. (Odota noin 2 sekuntia ennen käytön aloittamista.) Paina uudestaan poistaaksesi järjestelmän aktivoinnin.

Hitaan nopeuden painike - Paina kerran asettaaksesi järjestelmän hitaalle nopeudelle (vihreä merkkivalo syttyy). Paina uudelleen palauttaaksesi järjestelmän normaalinopeudelle (merkkivalo sammuu).

Takapyörien suunnanvalitsimet - Paina vasenta painiketta siirtääksesi takapyörät haluttuun kulmaan. Paina oikeanpuoleista painiketta siirtääksesi pyörät normaaliin asentoon. Liike lakkaa, kun painikkeet vapautetaan.

Ennakoiva huolto/kunnossapito

Huolto/kunnossapitosymboli syttyä automaattisesti, kun nostin on ollut käytössä 12 kuukautta. Ota yhteys Handicaren valtuuttamaan huoltoteknikkoon nostimen huoltamiseksi ja ilmaisimen nollaamiseksi.



Käyttö

Paina kerran virtapainiketta kytkeäksesi järjestelmän päälle. Nostin on käyttövalmis noin 2 sekunnin kuluttua. Työntökahvaa tai oranssinväristä turvakytintä ei saa kuormittaa nostinta käynnistettäessä. Kalibrointi tapahtuu välittömästi, kun järjestelmä käynnistyy. Ota kiinni työntökahvasta, turvakytkimineen, ja kuormita työntökahvaa haluttuun kulkusuuntaan, nostin alkaa liikkua. Työntökahva tunnistaa halutun nopeuden ja kulkusuunnan ja säätää järjestelmän sen mukaan. Nostin siirtyy/liikkuu pehmeämmin ja tasaisemmin, jos kädet pidetään hieman rentoina nostinta hallittaessa. Kääntääksesi nostinta kuormita työntökahvaa kevyesti haluttuun suuntaan.

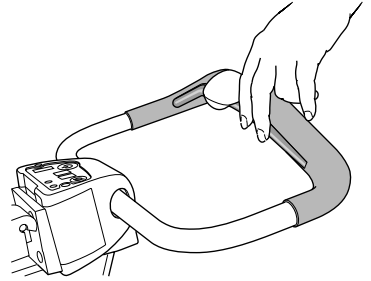

HUOM! EvaDriven hallintaan tarvitaan minimaalisen vähän voimaa nostimen kuormasta riippumatta.

Seisontajarrujen käyttö

Pysäköintijarrut aktivoidaan painamalla alaspäin ja deaktivoidaan painamalla ylöspäin. Kun jarrut on aktivoitu, ne toimivat automaattisesti ja kytkeytyvät päälle vain nostimen ollessa paikallaan ja kytketään pois päältä työntökahvasta annettavalla signaalilla. Jarrujen päälle- ja poiskytkeytyminen ilmaistaan klik-äänimerkillä. Kun jarrut on deaktivoitu, nostinta voidaan siirtää käsin. Tosin se liikkuu helpommin, jos käyttöjärjestelmä on suljettu.

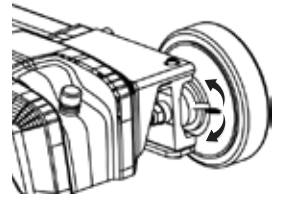

Jarrut on suositeltavaa deaktivoida nostojen ajaksi.

Turvallisuustarkastus ennen käynnistystä

Käynnistettyäsi nostimen älä koske työntökahvaan muutama sekuntiin, sillä nostimen on annettava kalibroitu automaattisesti heti käynnistyksen jälkeen. Kalibroinnin aikana hitaan nopeuden painikkeen vieressä oleva vihreä merkkivalo vilkkuu nopeasti eikä nostinta voi käyttää, ennen kuin järjestelmä on suorittanut automaattisen kalibroinnin.

Jos työntökahvaa käsitellään väkivalloin tai siihen kohdistuu voimakas isku, se voi vaikuttaa antureiden neutraaliarvoihin siinä määrin, ettei vilkkuva varoitusvalo sammuu. Tässä tapauksessa järjestelmä on kalibroitava manuaalisesti seuraavien ohjeiden mukaisesti.

Järjestelmän manuaalinen kalibrointi

Pidä oranssinväriin turvakytin alaspainettuna, kun järjestelmä käynnistyy. Tällöin vihreä merkkivalo alkaa vilkkua hitaasti. Pidä turvakytin alaspainettuna vielä noin 5 sekuntia, kunnes vihreä merkkivalo alkaa vilkkua nopeammin. Vapauta turvakytin äläkä koske työntökahvaan, ennen kuin vihreä merkkivalo lakkaa vilkkumasta (noin 10 sekunnin kuluttua).

Vianetsintä

Vihreä merkkivalo vilkkuu, mutta sammuu hetken kuluttua.	Automaattinen kalibrointi valmis
Vihreä merkkivalo vilkkuu.	<ul style="list-style-type: none">- Manuaalinen kalibrointi vaaditaan, ks. luku Manuaalinen kalibrointi.- Varmista, ettei työntökahvaan kohdistu kuormitusta, kun nostin käynnistetään, esim. ettei työntökahvaan ole ripustettu mitään. Poista mahdollisesti ripustetut esineet. Vihreän merkkivalon tulisi lakata vilkkumasta.
Koko tai osa akkuasteikosta vilkkuu nopeasti.	Nostimen sähköjärjestelmässä on häiriö. Käynnistä nostin uudelleen. Jos ongelma ei poistu, ota yhteys Handicareen.
Oikeanpuoleinen valo + akkuasteikko vilkkuvat	<ul style="list-style-type: none">- Käynnistä uudelleen- Ota yhteys Handicareen
Jos nostimesta kuuluu häiriöääniä:	<ul style="list-style-type: none">- Yritä selvittää, mistä äänet tulevat.- Poista nostin käytöstä ja ota yhteys Handicareen.
Nostinta ei voi käynnistää.	<ul style="list-style-type: none">- Tarkasta akkukytkin.- Tarkasta akkuliitäntä.- Liitä latauslaite ja lataa vähintään 2 tuntia.- Ota yhteys Handicareen.

Optimaalinen käyttötapa

Normaali kulku käytävillä ja avoiloissa

Varmista, että takapyörät ovat normaaliasennossa, ks. Kuva 1.

Ota kiinni työntökahvasta ja pidä turvakytin alhaalla, siirrä sen jälkeen nostinta. Nostin tunnistaa sekä halutun kulkusuunnan että nopeuden. Tällä tavalla käytettäessä nostimen kääntösäde on suurempi.

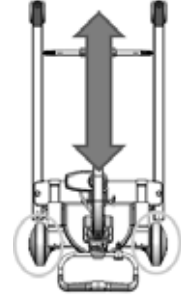

Kuva 1. Pyörät säädettyinä eteenpäin kulkemiseen

Ahtaissa tiloissa liikuttaessa voidaan ohjaamista helpottaa takapyörien avulla.

Ohjaa nostinta mahdollisimman pitkään tällä tavalla, paina sen jälkeen takapyörien säätöpainiketta ja pidä se alapainettuna, kunnes haluttu pyöräkulma on saavutettu, ks. Kuva 2. Ohjauspaneelin keltainen LED-valo ilmaisee, että pyörät ovat käännetyssä asennossa. Ota kiinni työntökahvasta ja pidä turvakytin alhaalla, käännä sen jälkeen nostinta haluttuun suuntaan.



Kuva 2. Kääntyminen

Jos takapyörien säätöpainike pidetään alapainettuna, kunnes pyörät pysähtyvät uloimpaan asentoonsa, nostinta voidaan siirtää täysin sivusuunnassa, ks. Kuva 3. Tämä asento voi olla erittäin hyödyllinen käyttäjän siirtämiseksi esimerkiksi ylemmäksi sängyssä. Painamalla hitaan nopeuden painiketta voidaan maksiminopeutta rajoittaa, jolloin ohjaaminen ahtaissa tiloissa on tarkempaa.

HUOMIO! Puristumisriski takapyöriä käännettäessä.

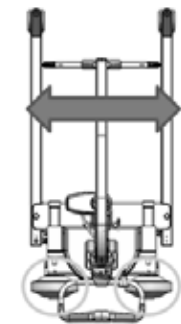

Kuva 3. Kulku sivusuuntaan

Akun lataaminen

Lataa nostin aina käytön jälkeen varmistaaksesi, että akussa on täysi varaus.

Lataaminen:

- Liitä latauskaapeli akkupakettiin ja verkkokaapeli pistorasiaan ja latausliitäntään.
- Tarkasta, että latauslaitteen valo syttyy ja että akun virtakytkin on päälle-asennossa!
- Lataus pysähtyy automaattisesti, kun akussa on täysi varaus.

1. Vihreä LED vahvistaa, että latauslaite on liitetty virtalähteeseen ja saa virtaa.
2. Punainen valo ilmaisee latauksen.
3. Vihreä merkivalo ilmaisee, että akussa on täysi varaus.

HUOM! Ennen nostimen käyttöönottoa sitä täytyy ladata vähintään 10 tuntia. Lataa akut säännöllisesti varmistaaksesi, että ne kestävät mahdollisimman pitkään. Akut on suositeltavaa ladata nostimen jokaisena käyttöpäivänä.

Vain nostimelle tarkoitettua latauslaitetta saa käyttää.

Akun vaihto

Irrota työntökahvan kaksi kiinnitysruuvia kuusiokoloavaimella ja siirrä se mahdollisimman ylös. Irrota akkukaapeli. Liu'uta akku nostopilariin asennetussa takalevyssä olevilta kiskoilta. Liu'uta uusi akku kiskoille. Kiinnitä työntökahva ja akkukaapeli takaisin paikalleen.

Käsittele akkua varovasti. Älä pudota.

Hätäpysäytys

Hätäpysäytys: Paina EvaDriven kotelossa oleva hätäpysäytyspainike alas. Hätäpysäytys kytkee nostimen kaikki sähköiset toiminnot pois päältä. Akkuasteikko palaa edelleen jatkuvasti.

Palauttaminen: Kierrä painiketta nuolten osoittamaan suuntaan, kunnes painike ponnahtaa ylös.

Yhteensopivuus

Käyttöyksikkö on sovitettu malleille Eva450EE (60900002) ja Eva600EE (60900003).

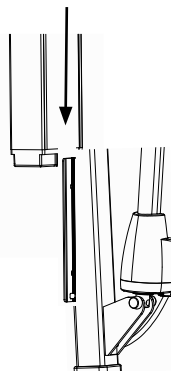

Kunnossapito

Nostin on tarkastettava huolellisesti vähintään kerran vuodessa. Tarkastuksen saa suorittaa vain valtuutettu henkilöstö ja tarkastuksessa on noudatettava Handicaren huoltokäsikirjan ohjeita.

Korjaukset ja huollot saa suorittaa vain valtuutettu henkilöstö ja korjauksessa saa käyttää vain alkuperäisiä varaosia.



Käytetyt akut toimitetaan kierrätettäviksi lähimpään kierrätyskeskukseen.

Ne voidaan palauttaa myös Handicarelle tai Handicaren tuotteiden jälleenmyyjälle kierrätettäviksi.

Puhdistus/desinfointi

Puhdista nostin tarvittaessa lämpimällä vedellä tai saippualliuoksella ja tarkista, ettei pyöriin ole tarttunut likaa tai hiuksia.

Älä käytä fenolia tai klooria sisältäviä puhdistusaineita, sillä ne voivat vahingoittaa alumiini- ja muovimateriaaleja.

Desinfointia tarvittaessa voidaan käyttää 70-prosenttista etanolia, 45-prosenttista isopropanolia tai vastaavaa. Desinfioi osat, joihin käyttäjä voi koskea, ennen kuin nostinta käytetään seuraavalle käyttäjälle.

Säilytys ja kuljetus

Jos nostinta ei käytetä pitkään aikaan, esim. kuljetuksen vuoksi, on suositeltavaa painaa hätäpysäytyspainike alas.

Nostinta on kuljetettava ja säilytettävä -10 °C–+50 °C lämpötilassa ja normaalissa 30 %–75 % ilmankosteudessa.

Ilmanpaineen on oltava 700–1060 hPa. Odota, kunnes nostin on saavuttanut huoneenlämpötilan, ennen kuin alat ladata akkuja ja käyttää nostinta.

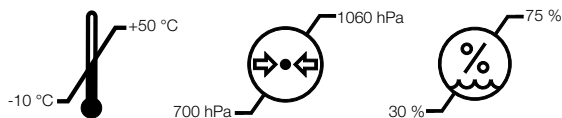

Huoltosopimukset

Handicare tarjoaa mahdollisuuden solmia siirrettävän nostimesi huollon ja säännöllisen testauksen kattavan huoltosopimuksen. Ota yhteys paikalliseen Handicare-edustajaasi.

Sarjanumero



Tekniset tiedot

Maksiminopeus (normaali)	Eteenpäin: 7 km/h, Taaksepäin: 3,5 km/h
Maksiminopeus (hidas nopeus)	3,5 km/h
Akut	24V, 17,6 Ah Li-Ion
Latauslaite	Modiary MDA10129402000. Antoteho: DC 29, 40 V, 2.0 A
AC syöttökaapeli	HD3VV-F 3G0,75mm ² . TCA090812EA. Pituus 1500 mm
Moottorikotelo	Liekinkestävä ABS-muovi
Ajoittaiskäyttö	Käyttö 10/90, yhtäjaksoinen käyttö maks. 2 min. Yhtäjaksoisen käyttöajan on oltava alle 10 % kokonaisajasta, ei kuitenkaan yli 2 min.
Napamoottori	24V DC Yksittäisakseli, 180 W
Materiaalit	Alumiini/teräs
Hätälasku	Käyttöohje
Pyörät	8 tuumaa, 203 mm
Suojausluokka	IP X4*
Paino	Eva450Drive: 127.87 lbs, 58 kg Eva600Drive: 141.1 lbs, 64 kg
Paino (painavin osa)	Eva450Drive: 97 lbs, 44 kg Eva600Drive: 110.2 lbs, 50 kg
Sorvaushalkaisija	Eva450Drive: 1340 mm Eva600Drive: 1570 mm
Arvioitu kestoikä	10 vuotta
Puristusvoima, käsiohjain	4 N
Maavara	1,1 tuumaa, 28 mm

*IP X4: Roiskevesi, Koteloa vasten mistä tahansa suunnasta tahansa roiskuva vesi ei saa aiheuttaa haittaa.
(Testin kesto: 5 minuuttia Vesivolyyymi: 10 litraa minuutissa Paine: 50–150 kPa)

Luokan I lääkintälaitte. Tuote täyttää lääkintälaitedirektiivin 93/42/ETY vaatimukset.

EMC

Tämä laite/järjestelmä on tarkoitettu ainoastaan terveydenhuollon ammattilaisten käyttöön. Tämä laite/järjestelmä voi aiheuttaa radiohäiriöitä tai häiritä lähellä olevien laitteiden toimintaa. Häiriöitä on tarvittaessa pyrittävä vähentämään siirtämällä laite/järjestelmä toiseen paikkaan tai toiseen asentoon tai suojaamalla sen sijoituspaikka.

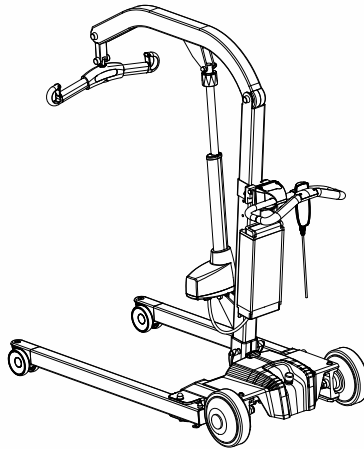

EvaDrive ist ein Fahrmotor für den mobilen Lifter Eva und ist als Zubehör erhältlich. EvaDrive wurde für den wachsenden Bedarf an Kraft beim Transferieren von Klienten in Hebe- und Transfersituationen entwickelt. Durch die mit Motor angetriebenen hinteren Laufrollen stellt EvaDrive diese Kraft zur Verfügung. EvaDrive wird mit einem einzigartigen und intuitiven Fahrgriff gesteuert.



Sicherheitsprüfung

Sichtprüfung

Unterziehen Sie den Lifter regelmäßig Sicherheitsprüfungen. Prüfen Sie das Material auf Unversehrtheit.

Vor der Benutzung

Prüfen Sie den Lifter auf korrekte Montage.

Prüfen Sie die Hubbewegungen und die Breitenverstellung des Fahrgestells.

Prüfen Sie die Fahrbewegungen des Lifters in allen Richtungen.

Prüfen Sie die korrekte Montage des Zubehörs (EvaDrive) am Lifter.



Beachten Sie stets die Gebrauchsanweisung

Beachten Sie unbedingt die entsprechenden Gebrauchsanweisungen für sämtliche beim Transfer des Klienten verwendeten Hilfsmittel.

Bewahren Sie die Gebrauchsanweisung so auf, dass sie der Anwender des Produkts rasch zur Hand hat.

Vergewissern Sie sich, dass Sie stets über die aktuellste Version der Gebrauchsanweisung verfügen.

Die aktuellste Version steht auf unserer Website www.handicare.com zum Download bereit.

Personenlifter mit montiertem Zubehör EvaDrive dürfen nur von Personen benutzt werden, die in der Handhabung des Lifters mit montiertem Zubehör EvaDrive geschult sind.

Der Lifter darf unter keinen Umständen modifiziert werden.

Bestimmungsgemäßer Gebrauch des Produkts

EvaDrive ist ein Antriebsmotor mit Funktionserweiterung für die hinteren Laufrollen des mobilen Lifters Eva von Handicare und ermöglicht eine motorisierte Fortbewegung des Lifters. EvaDrive wird entweder als Zubehör zur Montage an einem vorhandenen Eva450EE bzw. Eva600EE geliefert oder bereits werkseitig in einem kompletten Liftersystem montiert. EvaDrive wird in folgenden Situationen und Umgebungen verwendet:

- Zur Reduktion der physischen Anstrengung der Pflegekräfte beim Manövrieren des Lifters in Transfer-situationen mit passiven Klienten
- In trockener Umgebung und auf ebenem Fußboden
- Für die häusliche Pflege
- In Pflegeeinrichtungen

Montage

Auspacken und Prüfen

Die Verpackung für das Zubehör EvaDrive enthält folgende Teile:

- Fahrgriff
- EvaDrive-Fahrmotor
- Inbusschlüssel
- 2 Schrauben + Halterung für den Fahrgriff

Die Verpackung mit EvaDrive für einen kompletten mobilen Lifter Eva enthält folgende Teile:

- Fahrgriff
- 2 Schrauben + Halterung für den Fahrgriff

Die Verpackung mit dem Akku enthält folgende Teile:

- Akku (ersetzt den Akku von Eva)
- Ladegerät
- Netzkabel

Vergewissern Sie sich, dass keine Teile in der Verpackung zurückbleiben. Untersuchen Sie den Fahrmotor auf eventuelle Anzeichen von Schäden.

Eine periodische Überprüfung ist mindestens einmal jährlich durchzuführen. Es sind ausschließlich Originalersatzteile zu verwenden. Service und Wartung sind gemäß den Anweisungen in der Gebrauchsanweisung durchzuführen.

Vor der ersten Inbetriebnahme von EvaDrive muss der Akku mindestens 10 Stunden aufgeladen werden.

Befestigen Sie den Fahrmotor, den Akku und den Fahrgriff am Lifter Eva gemäß beiliegender Montageanleitung (separates Dokument). Die Montage darf nur von hierzu befugtem Personal ausgeführt werden.

Montage des Fahrgriffs

Die Montagehöhe des Fahrgriffs an der Hubsäule befindet sich mindestens 850 mm über dem Fußboden. Gemessen wird bis zum niedrigsten Punkt am Fahrgriff.

Der Fahrgriff wird mittels des mitgelieferten Inbusschlüssels montiert.

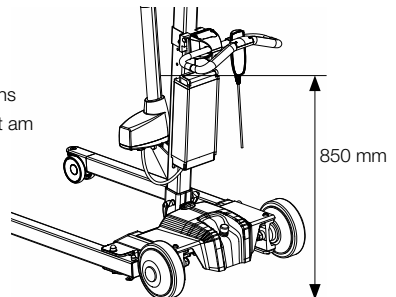

Montage der Kabel

Schließen Sie das Akkukabel sowie das Kabel für die Handbedienung an.

Befestigen Sie das Kabel für die Handbedienung mit der Halterung.

Schließen Sie das Motorkabel an und sichern Sie es mit einer Drehung.

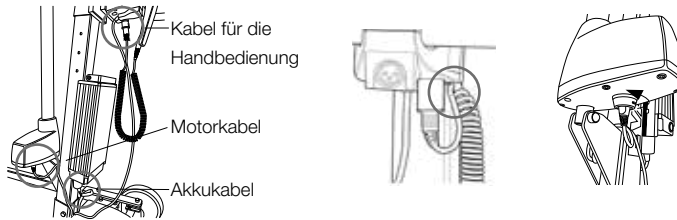

Inbetriebnahmeprüfung

- Vergewissern Sie sich, dass keine Teile in der Verpackung zurückbleiben.
- Untersuchen Sie das Zubehör auf eventuelle Anzeichen von Schäden.
- Prüfen Sie die Laufrollen und Feststellbremsen.
- Prüfen Sie die Feststellbremsen der hinteren Laufrollen, indem Sie diese aktivieren und den Lifter, ohne EvaDrive einzuschalten, nach vorne fahren. Wenn sich der Lifter nicht bewegt, sind die Bremsen in Ordnung.
- Prüfen Sie sämtliche Anschlüsse, Schrauben und Bolzen.
- Prüfen Sie die Not-Aus-Funktion, indem Sie am eingeschalteten EvaDrive zuerst den Not-Aus-Taster am Gehäuse des Fahrmotors und dann die Aufwärts- und Abwärtstasten drücken. Wenn nichts passiert, ist die Not-Aus-Funktion in Ordnung, da sie alle elektrische Funktionen deaktiviert.
- Nehmen Sie die Handbedienung, schalten Sie das Liftersystem ein, drücken Sie die Aufwärtstaste an der Handbedienung und fahren Sie den Hubarm ganz hoch. Drücken Sie dann die Abwärtstaste und fahren Sie den Hubarm ganz nach unten.
- Prüfen Sie die Breitenverstellung des Fahrgestells: Schalten Sie das Liftersystem ein, drücken Sie die Taste zur Verbreiterung und dann die Taste zur Verengung des Fahrgestells jeweils bis zum Anschlag.
- Wenn der Lifter einwandfrei funktioniert, schließen Sie das Ladegerät an und prüfen Sie, ob das LED-Lämpchen für den Ladevorgang am Bedienfeld des Fahrgriffs leuchtet.
- Schalten Sie EvaDrive ein und greifen Sie den Fahrgriff mit beiden Händen. Halten Sie den Sicherheitsschalter gedrückt und fahren Sie den Lifter vor- und rückwärts sowie in einer Schwenkbewegung. Prüfen Sie, ob sich der Lifter ungehindert nach rechts und links bewegen lässt.
- Prüfen Sie die hinteren Laufrollen, indem Sie diese ein wenig drehen. Schwenken Sie den Lifter vor und zurück. Drehen Sie Laufrollen bis zum Anschlag der Schwenkstellung und prüfen Sie das Seitwärtsfahren. Prüfen Sie, ob das gelbe LED-Lämpchen beim Drehen der Laufrollen und in deren Schwenkstellung aufleuchtet und in der Geradeausstellung der hinteren Laufrollen wieder erlischt.

HINWEIS!

Vor der ersten Inbetriebnahme des Lifters muss der Akku 10 Stunden aufgeladen werden. Siehe „Aufladen des Akkus“. Bewahren Sie die Gebrauchsanweisung so auf, dass sie der Anwender des Produkts rasch zur Hand hat.

Anwendung des Produkts



Wichtige Hinweise











- Das Zubehör ist entsprechend der beiliegenden Montageanweisungen zu montieren.
- Der Lifter mit montiertem Zubehör darf nur auf trockenem und ebenem Fußboden verwendet werden.
- Bleiben Sie während des Transfers beim Klienten.
- Die maximal zulässige Belastung darf unter keinen Umständen überschritten werden. Siehe auch „Maximal zulässige Belastung“.
- Der Lifter darf nicht in Wasser getaucht oder verwendet werden, auch nicht in der Dusche.
- Der Lifter darf nicht in Feucht- und Nassräumen verbleiben oder aufbewahrt werden.
- Der Lifter darf nicht in Feuchträumen aufgeladen werden.
- Für optimale Funktion ist der Lifter regelmäßig zu überprüfen. Siehe „Wartung“.
- Die Garantie gilt nur, wenn Reparaturen oder Änderungen von hierzu befugtem Personal ausgeführt werden.
- Heben Sie niemals den Lifter am Fahrgriff.
- Achten Sie darauf, dass keine Hindernisse oder Personen dem Lifter im Weg stehen.
- Stehen Sie niemals beim Fahren auf dem Lifter. Laufen Sie immer hinter dem Lifter.
- Sobald ein Klient im Lifter sitzt, ist der Langsamfahrmodus zu verwenden.
- Der Lifter darf nicht in einer mit Sauerstoff angereicherten Umgebung verwendet werden.
- Gehen Sie mit dem Akku vorsichtig um. Lassen Sie ihn nicht fallen.
- Verwenden Sie nur den Akku, Kabel und das Ladegerät, welche für EvaDrive vorgesehen sind.
- Wenn der Hebebügel beim Hebebeginn nicht senkrecht hängt, unterbricht eine Sicherheitsfunktion vorübergehend den Hebevorgang. Achten Sie darauf, dass der Hebebügel direkt über dem Klienten positioniert ist oder lassen Sie den Lifter seine Position selbst anpassen. Sobald der Lifter in der korrekten Position steht, startet die Hubbewegung wieder automatisch.

Max. zulässige Belastung

Die einzelnen Komponenten innerhalb des zusammengebauten Liftersystems (Lifter, Hehebügel, Hebegurt und ggf. anderes Zubehör) können unterschiedliche maximal zulässige Belastungen aufweisen. Das zusammengebaute Lifterssystem darf jedoch nie höher als mit dem Gewicht belastet werden, das für die Komponente mit der geringsten Belastung zulässig ist. Bevor Sie Lifter und Zubehör verwenden, prüfen Sie immer die maximal zulässige Belastung aller Komponenten. Bei Fragen wenden Sie sich bitte an Ihren Fachberater für SystemRoMedic™.

Beschreibung der Funktionen und Symbole

Der Lifter mit montiertem EvaDrive bietet viele eingebaute Funktionen, die durch ein Symbol am Bedienfeld des Fahrgriffs angezeigt werden. Alle Funktionen werden in den jeweiligen Abschnitten der Gebrauchsanweisung erklärt. Das Produkt ist auch mit allgemeinen Symbolen versehen.

	Blau/Weiß Beachten Sie die Gebrauchs- anweisung		Darf nicht mit dem Hausmüll entsorgt werden
	Das Produkt erfüllt die Anforderungen der Richtlinie 93/42/EWG		Typ B, Schutzgrad gegen elektrischen Schlag
	Nur für den Gebrauch in geschlos- senen Räumen		Schutzklasse II, doppelte Isolierung
	Erfüllt die Anforderungen der Normen ISO 10535:2006 und ANSI/ AAMI ES 60601-1:2005. Nach ISO 10535:2006 und CSA-C22.2 No. 60601-1:08 zertifiziert		Gelb/Schwarz Internationales, allgemeines Warnzeichen
	Gelb/Schwarz Warnhinweis: Klemmgefahr!		Gemäß folgender Normen getestet: ANSI/AAMI HA60601-1-11:2011, ANSI/ AAMI ES60601-1:2005/(R)2012, CAN/CSA- C22.2 Nr. 60601-1:14
	CAN/CSA-C22.2 Nr. 60601-1:14		

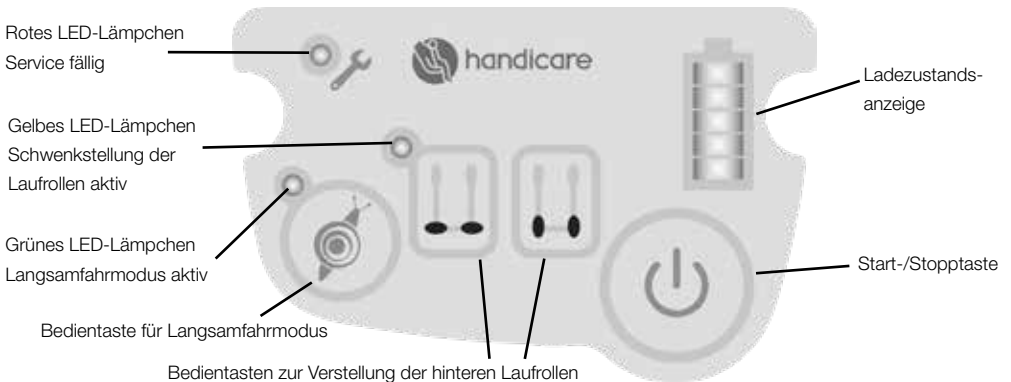

Bedienfeld

Rotes LED-Lämpchen – Dauerleuchten zeigt an, dass Servicemaßnahmen fällig sind. Blinken gleichzeitig mit dem Blinken einer der Lämpchen der Ladezustandsanzeige zeigt einen Fehler an, siehe „Fehlersuche“. Blinken gleichzeitig mit erloschener Ladezustandsanzeige zeigt an, dass der Akku aufgeladen werden muss.

Gelbes LED-Lämpchen – Dauerleuchten zeigt an, dass die hinteren Laufrollen des Lifters seitwärts gedreht stehen. Der Lifter kann dann nur seitwärts gefahren werden. Das erloschene Lämpchen zeigt an, dass die hinteren Laufrollen in der Geradeausstellung stehen und dass der Lifter vor-/rückwärts gefahren werden kann.

Grünes LED-Lämpchen – Dauerleuchten zeigt den Langsamfahrmodus an. Blinken zeigt an, dass eine Kalibrierung erforderlich ist. Siehe „Manuelle Kalibrierung“. Das erloschene Lämpchen zeigt den normalen Fahrmodus an.

Ladezustandsanzeige – Dauerleuchten zeigt die verbleibende Akkukapazität an. Blinken zeigt einen Fehler an. Ein Servicetechniker kann den aktuellen Fehler auslesen.

Starttaste – Ein kurzes Drücken fährt EvaDrive hoch. (Warten Sie ca. 2 Sekunden bis zum Fahren.) Erneutes Drücken schaltet EvaDrive aus.

Bedientaste für Langsamfahrmodus – Einmal Drücken aktiviert in EvaDrive den Langsamfahrmodus (das grüne Lämpchen leuchtet auf). Erneutes Drücken setzt EvaDrive in den normalen Fahrmodus zurück (das grüne Lämpchen erlischt).

Bedientasten für die Verstellung der hinteren Laufrollen – Das Drücken der linken Taste stellt die hinteren Laufrollen des Lifters in eine beliebige Winkelstellung. Das Drücken der rechten Taste stellt die hinteren Laufrollen in die Geradeausstellung zurück. Die Bewegung stoppt, sobald Sie die Taste loslassen.

Jährliche Inspektion mit Service und Wartung

Nach einer Betriebsdauer von 12 Monaten leuchtet das Symbol für Service und Wartung automatisch auf. Wenden Sie sich an einen von Handicare zugelassenen Servicetechniker bezüglich Wartung und Zurücksetzen des Systems.



Fahrbetrieb

EvaDrive wird mit einem kurzen Drücken der Starttaste hochgefahren. Nach ca. 2 Sekunden ist der Lifter zum Fahren bereit.

Beim Systemstart darf der Fahrgriff und der orangefarbene Sicherheitsschalter nicht belastet werden, da in dieser Zeit eine Kalibrierung durchgeführt wird. Greifen Sie den Fahrgriff einschließlich des Sicherheitsschalters und belasten Sie den Fahrgriff ganz leicht in der gewünschten Fahrtrichtung – der Lifter fängt an, sich zu bewegen. Der Fahrgriff setzt den erfassten Druck in die vorgegebene Fahrgeschwindigkeit und Fahrtrichtung um. Das Fahren wird weicher, wenn der Fahrgriff mit recht lockeren Armen bedient wird. Zum Schwenken wird eine leicht drehende Kraft auf den Fahrgriff ausgeübt.

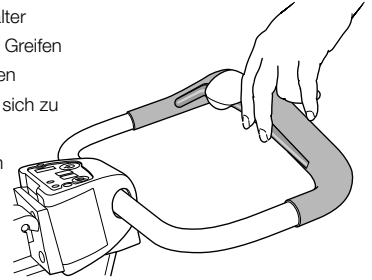

HINWEIS! Das Manövrieren des Lifters mit EvaDrive erfordert unabhängig von der Belastung des Lifters nur ganz wenig Kraftaufwand.

Gebrauch der Feststellbremsen

Die Feststellbremsen werden durch Herunterdrücken aktiviert und durch Hochdrücken deaktiviert.

Im aktivierten Zustand greifen die Bremsen automatisch und sind nur beim Stillstand des Lifters angezogen. Erst durch ein Signal/Fahrbefehl vom Fahrgriff lösen sich die Bremsen. Ein hörbarer Klick zeigt das Ein-/Ausschalten der Bremsen an. Im deaktivierten Zustand der Feststellbremsen kann der Lifter manuell gefahren werden; dies geht jedoch leichter bei abgeschaltetem Fahrsystem.

Wir empfehlen, die Feststellbremsen während des Hebevorgangs ausgeschaltet zu lassen.

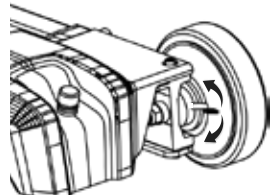

Sicherheitsprüfung beim Start

Fassen Sie den Fahrgriff in den ersten Sekunden beim Systemstart nicht an, da eine automatische Kalibrierung durchgeführt wird. In dieser Zeit kann das grüne LED-Lämpchen neben der Taste für den Langsamfahrmodus schnell blinken. Das Fahren ist gesperrt und EvaDrive wartet, bis die automatische Kalibrierung beendet ist.

Schläge oder gewaltsame Kräfte am Fahrgriff können die Neutralwerte der Initiatoren so verändern, dass das Blinken des grünen Lämpchens nicht aufhört. In diesem Fall ist eine manuelle Kalibrierung nach der folgenden Anleitung durchzuführen.

Manuelle Kalibrierung von EvaDrive

Während EvaDrive hochfährt halten Sie den orangefarbenen Sicherheitsschalter gedrückt. Dies löst ein langsames Blinken des grünen Lämpchens aus. Halten Sie den Sicherheitsschalter weitere ca. 5 Sekunden gedrückt, bis das grüne Lämpchen schnell blinkt. Lassen Sie den Sicherheitsschalter los und fassen Sie den Fahrgriff nicht an, bis das Blinken des grünen Lämpchens aufhört (ca. 10 Sekunden).

Fehlersuche

Blinken des grünen LED-Lämpchens, das aber nach einer Weile aufhört	Die automatische Kalibrierung wurde ausgeführt.
Blinken des grünen LED-Lämpchens	<ul style="list-style-type: none"> – Manuelle Kalibrierung erforderlich, siehe „Manuelle Kalibrierung von EvaDrive“ – Prüfen Sie, ob der Fahrgriff beim Startvorgang unbelastet war, z. B. dass nichts am Fahrgriff hängt. Entfernen Sie ggf. den Gegenstand und das Blinken des grünen LED-Lämpchens hört auf.
Schnelles Blinken der ganzen oder Teile der Ladezustandsanzeige	Fehler im elektrischen System des Lifters. Starten Sie EvaDrive erneut. Bei anhaltender Störung, wenden Sie sich an Handicare.
Blinken des roten LED-Lämpchens + der Ladezustandsanzeige	<ul style="list-style-type: none"> – Neustart – Wenden Sie sich an Handicare.
Ungewöhnliche Geräusche	– Versuchen Sie die Geräusche zu orten. Setzen Sie den Lifter außer Betrieb und wenden Sie sich an Handicare.
Der Lifter lässt sich nicht starten.	<ul style="list-style-type: none"> – Den Ein-Aus-Schalter des Akkus prüfen. – Den Kontakt zum Akku prüfen. – Ladegerät anschließen und mindestens 2 Stunden aufladen. – Wenden Sie sich an Handicare.

Fahrmuster

Normales Fahren im Korridor und in größeren Räumen

Achten Sie darauf, dass die hinteren Laufrollen in der Geradeausstellung stehen, siehe Abb. 1.

Greifen Sie den Fahrgriff, drücken Sie den Sicherheitsschalter und fahren Sie los. Der Lifter erfasst die gewünschte Fahrtrichtung und Fahrgeschwindigkeit – je nach Druck auf den Fahrgriff. In der Geradeausstellung ist der Wenderadius groß.



Abb. 1. Laufrollen in Geradeausstellung

Zum Manövrieren bei beengten Platzverhältnissen ist die Schwenkstellung der hinteren Laufrollen vorteilhafter. Manövrieren Sie den Lifter soweit möglich in der Geradeausstellung. Drücken Sie dann die Taste für die Verstellung der hinteren Laufrollen und halten Sie diese gedrückt, bis der gewünschte Laufrollenwinkel erreicht wurde, siehe Abb. 2. Die Schwenkstellung der Laufrollen wird durch das gelbe LED-Lämpchen am Bedienfeld angezeigt. Greifen Sie den Fahrgriff, drücken Sie den Sicherheitsschalter und führen Sie eine drehende Bewegung in die gewünschte Richtung aus.

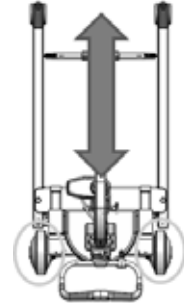

Abb. 2. Schwenken/Drehen

Wird die Taste für die Verstellung der hinteren Laufrollen so lange gedrückt, bis die Laufrollen außen am Anschlag stehen bleiben, kann der Lifter direkt seitwärts fahren, siehe Abb. 3. Diese Stellung ist vorteilhaft z. B. bei der Verlagerung des Klienten Richtung Kopfende des Bettes. Beim Drücken der Taste mit der Schnecke, das Symbol für den Langsamfahrmodus, wird die maximale Fahrgeschwindigkeit begrenzt. Dies erlaubt mehr Präzision bei beengten Platzverhältnissen.

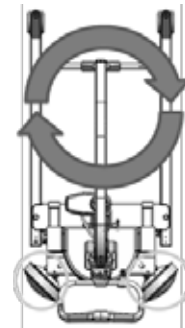

Abb. 3. Seitwärtsfahren

ACHTUNG! Beim Drehen der hinteren Laufrollen besteht Klemmgefahr.

Aufladen des Akkus

Laden Sie immer den Lifter nach Gebrauch. Dies stellt sicher, dass der Akku stets vollgeladen ist.

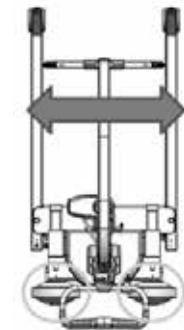
Vorgehen zum Aufladen des Akkus:

- Schließen Sie das Netzkabel an eine Stromsteckdose sowie am Ladekabelanschluss am Lifter an.
- Vergewissern Sie sich, dass die Ladekontrollanzeige am Ladegerät leuchtet und dass der Ein-Aus-Schalter des Akkus eingeschaltet ist!
- Der Ladevorgang wird automatisch abgeschaltet, wenn der Akku vollgeladen ist.

1. Grünes LED-Lämpchen = Das Ladegerät ist an der Wandsteckdose angeschlossen und nimmt Strom auf.
2. Rotes LED-Lämpchen = Ladevorgang läuft.
3. Grünes LED-Lämpchen = volle Akkuladung

HINWEIS! Vor der ersten Inbetriebnahme des Lifters muss der Akku 10 Stunden aufgeladen werden. Laden Sie den Akku regelmäßig für maximale Lebensdauer. Wir empfehlen das Aufladen der Akkus nach jedem Nutzungstag.

Verwenden Sie nur das Ladegerät, das zum EvaDrive gehört.

Auswechseln des Akkus

Lösen Sie die beiden Befestigungsschrauben des Fahrgriffs mit einem Inbusschlüssel und schieben Sie den Fahrgriff vollständig nach oben. Trennen Sie das Akkukabel. Schieben Sie den Akku entlang der Schienen der Halteplatte an der Hubsäule heraus. Führen Sie den neuen Akku in die Schienen der Halteplatte von oben ein. Setzen Sie den Fahrgriff wieder ein und schließen Sie das Akkukabel wieder an.

Gehen Sie mit dem Akku vorsichtig um. Lassen Sie ihn nicht fallen.

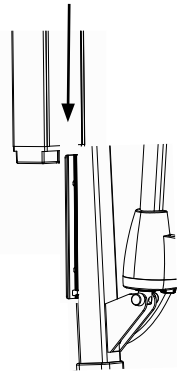

Deutsch

Not-Aus

Not-Aus: Drücken Sie den roten Not-Aus-Taster am Gehäuse des Fahrmotors. Die Not-Aus-Funktion schaltet sämtliche elektrische Funktionen des Lifters aus. Die Ladezustandsanzeige zeigt weiterhin Dauerlicht.

Zurücksetzen: Drehen Sie den roten Not-Aus-Taster in Pfeilrichtung bis er entriegelt.

Kompatibilität

EvaDrive ist mit Eva450EE (60900002) und Eva600EE (60900003) kompatibel.

Wartung

Der Lifter ist mindestens einmal jährlich einer umfangreichen periodischen Überprüfung zu unterziehen. Periodische Überprüfungen sind von hierzu autorisiertem Servicepersonal anhand der Serviceanleitung von Handicare AB durchzuführen. Reparatur- und Wartungsarbeiten dürfen nur von hierzu autorisiertem Servicepersonal unter Verwendung von Originalersatzteilen vorgenommen werden.



Verbrauchte Akkus und Batterien sind vorschriftsmäßig zu entsorgen; sie können auch an Handicare oder einen Vertragshändler von Handicare zurückzugeben werden.

Reinigung

Wischen Sie den Lifter bei Bedarf mit einem mit warmem Wasser oder Seifenlösung befeuchteten Tuch ab. Entfernen Sie Schmutz und Haare von den Laufrollen. Verwenden Sie keine phenol- oder chlorhaltigen Reinigungsmittel, da diese Aluminium und Kunststoffe angreifen können. Bei Bedarf können Sie ein Desinfektionsmittel aus 70%igem Ethylalkohol, 45%igem Isopropanol oder Ähnlichem verwenden. Bevor der Lifter mit dem nächsten Klienten verwendet wird, sind an denjenigen Teilen, mit denen der Klient in Berührung gekommen ist, eine Wischdesinfektion durchzuführen.

Lagerung und Transport

Wird der Lifter über längere Zeit nicht benutzt, z. B. bei Transport, empfiehlt es sich, die Not-Aus-Funktion zu aktivieren (Not-Aus-Taster drücken). Bei Transport und Lagerung des Lifters sollte die Temperatur bei $-10\text{ }^{\circ}\text{C}$ bis $+50\text{ }^{\circ}\text{C}$, die Luftfeuchtigkeit bei 30 % bis 75 % und der Luftdruck bei 700 hPa bis 1060 hPa liegen. Der Lifter sollte Raumtemperatur haben, bevor Sie den Akku aufladen oder den Lifter verwenden.

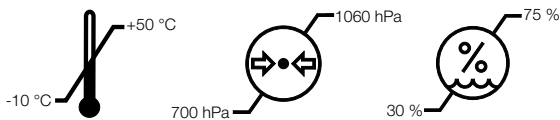

Servicevertrag

Handicare bietet einen Servicevertrag für Wartung und periodische Überprüfungen Ihres mobilen Lifters an. Wenden Sie sich an Ihren Fachberater für SystemRoMedic™.

Seriennummer

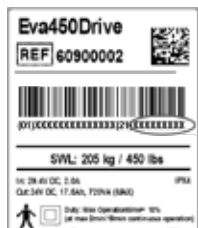

Technische Daten

Fahrgeschwindigkeit, normaler Fahrmodus, maximal	7 km/h
Fahrgeschwindigkeit, Langsamfahrmodus, maximal	3,5 km/h
Akku	24 V, 17,6 Ah Li-Ion
Ladegerät	Modiary MDA10129402000. Ausgang: DC 29, 40 V, 2,0 A
Wechselstromeingangskabel	HD3VV-F 3G0,75mm ² . TCA090812EA. Länge 1500 mm
Motorgehäuse	ABS-Kunststoff, nicht entflammbar
Einschaltdauer Laufrollendrehung	10 % oder max. 2 Minuten Dauerbetrieb, max. 5,5 Richtungsänderungen pro Minute. Push: 10.000 N
Nabenmotoren	24 V DC, einachsig, 180 W
Material	Aluminium/Stahl
Notabsenkung	Manuell
Laufrollen	203 mm
Schutzart	IP X4*
Gewicht	Eva450Drive: 58 kg Eva600Drive: 64 kg
Gewicht des schwersten Teils	Eva450Drive: 44 kg Eva600Drive: 50 kg
Wendendurchmesser	Eva450Drive: 1340 mm Eva600Drive: 1570 mm
Zu erwartende Lebensdauer	10 Jahre
Druckkraft Tasten Bedienfeld	4 N
Bodenfreiheit	28 mm

* IPX4: Schutz gegen allseitiges Spritzwasser: Wasser, das aus jeder Richtung gegen das Gehäuse spritzt, darf keine schädlichen Wirkungen haben. (Test: 5 Minuten. Wasservolumen: 10 Liter/Minute. Druck: 80 – 100 kPa)

Medizinprodukt der Klasse I. Das Produkt erfüllt sämtliche einschlägige Anforderungen der EU-Richtlinie über Medizinprodukte 93/42/EWG der Klasse I und des Medizinproduktegesetzes (MPG).

EMV

Dieses Gerät darf nur von medizinischem Fachpersonal verwendet werden. Dieses Gerät kann Störungen bei benachbarten elektronischen Geräten hervorrufen. Begrenzende Maßnahmen können erforderlich sein, beispielsweise ein anderer Standort oder eine Abschirmung des Geräts.

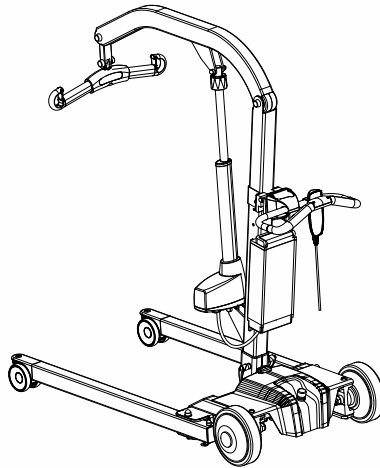

EvaDrive is een motor voor mobiele Eva-liften en is verkrijgbaar als accessoire. Het toestel is ontwikkeld om te voldoen aan de toenemende behoefte aan bekrachtigde ondersteuning bij het manoeuvreren van een zorgvrager in de mobiele lift. De EvaDrive-eenheid levert de bekrachtiging met gemotoriseerde wielen en wordt bediend met de unieke, intuïtieve handgreep.



Veiligheidsinformatie

Visuele inspectie

Inspecteer de liftfuncties regelmatig. Controleer op mogelijke beschadigingen van het materiaal.

Voor gebruik

Zorg dat de lift goed gemonteerd is.

Controleer de bevestiging van het tiljuk en de werking van de veiligheidsclip.

Controleer de liftfunctie en de aanpassing van de onderbreedte.

Controleer of het accessoire (de EvaDrive) goed op de lift gemonteerd is.



Lees altijd de handleiding.

Lees de handleidingen van alle bij verplaatsingen gebruikte hulpmiddelen.

Bewaar de handleiding zodat deze voor gebruikers van het product bij de hand is.

Zorg dat u altijd beschikt over de juiste versie van de handleiding.

U kunt de recentste versies van handleidingen downloaden van onze website, www.handicare.com.

Een lift met EvaDrive mag onder geen beding worden gebruikt door personen die geen instructies hebben gekregen over de bediening van een lift met gemonteerde accessoire.

Het is ten strengste verboden om het originele product aan te passen.

Bedoeld gebruik van dit product

EvaDrive is een aanvullend systeem voor mobiele Eva-liften van Handicare voor bekrachtigde aandrijving van de achterwielen. Het EvaDrive-systeem kan geleverd worden als accessoire om te monteren op een Eva450EE of Eva600EE, of als complete eenheid waarbij het aandrijfsysteem op de fabriek al gemonteerd is. De EvaDrive wordt gebruikt in de volgende situaties en omgevingen:

- Bij passief tillen van een zorgvrager in de lift, zodat de zorgverlener minder inspanning hoeft te leveren bij het manoeuvreren van de lift.
- In een droge omgeving op een vlakke ondergrond.
- Situaties in de thuiszorg.
- Situaties in de gezondheidszorg.

Montage

Uitpakken en inspectie

Het volgende is meegeleverd in het EvaDrive-pakket:

- Handgreep
- Accu (vervangt de accu van mobiele Eva-lift)
- EvaDrive-eenheid
- Inbussleutel
- 2 schroeven + beugel voor handgreep

Het complete Eva-liftpakket met EvaDrive bestaat uit het volgende:

- Handgreep
- Accu
- 2 schroeven + beugel voor handgreep

Het volgende is meegeleverd in het EvaDrive-pakket:

- Accu (vervangt de accu van de mobiele Eva-lift)
- Oplader
- Opladkabel

Controleer of er geen onderdelen in de verpakking zijn achtergebleven. Inspecteer de lift op tekenen van beschadiging.

Er moet minimaal eens per jaar een periodieke inspectie worden uitgevoerd. Gebruik alleen originele reserveonderdelen. Service en onderhoud moet worden uitgevoerd volgens de instructies in de handleiding.

Voordat de lift voor de eerste keer wordt gebruikt moet deze ten minste 10 uur worden opgeladen. Installeer de eenheid op de lift volgens de meegeleverde montage-instructies (afzonderlijk document). De montage moet worden uitgevoerd door bevoegd personeel.

Installatie van de handgreep

De handgreep moet op de mast geïnstalleerd worden op minimaal 85 cm hoogte vanaf de vloer. Meet vanaf het laagste punt van de handgreep.

Zet de handgreep vast met de meegeleverde inbussleutel.

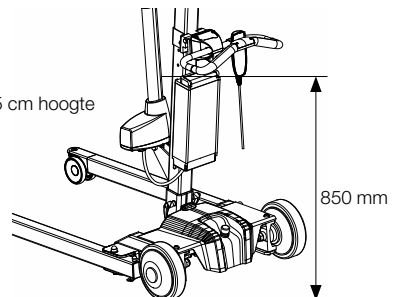

Kabels installeren

Sluit de accukabel en de kabel van de handbediening aan.

Bevestig de handbedieningskabel met de houder.

Sluit de motorkabel aan en zet deze vast door te draaien.

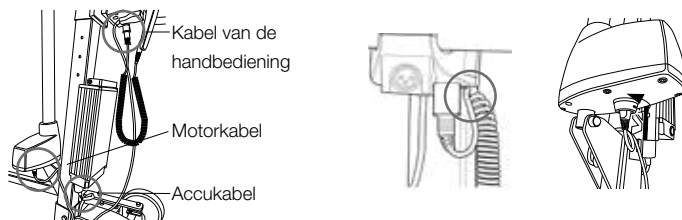

Afsluitende inspectie

- Controleer of er geen onderdelen in de verpakking zijn achtergebleven.
- Inspecteer het product op tekenen van schade.
- Inspecteer wielen en remmen.
- Controleer de werking van de handrem door de remmen te activeren zonder de EvaDrive te activeren. Probeer de lift vooruit te bewegen. Als de lift niet in beweging komt, werken de remmen naar behoren.
- Controleer alle aansluitingen, schroeven en bouten.
- Controleer de werking van de noodstop door het systeem te activeren. Druk op de noodstopknop en vervolgens op de knop omhoog of omlaag. Als er niets gebeurt, werkt de noodstop naar behoren, aangezien hiermee alle elektrische functies gestopt worden.
- Gebruik de handbediening om het systeem te activeren, druk op de knop omhoog en laat de tilarm helemaal omhoog gaan. Druk vervolgens op de knop omlaag en laat de tilarm helemaal omlaag gaan.
- Test de aanpassing van de onderbreedte. Activeer het systeem, druk op de knop voor aanpassing van de onderbreedte, open het onderframe tot de maximale breedte en druk vervolgens op de andere knop om de breedte te verkleinen.
- Als de lift naar behoren werkt, sluit u de lader aan en controleert u of het oplaadlampje op de handbediening gaat branden.
- Activeer het systeem en neem de handgreep in beide handen, houd de veiligheidsschakelaar ingedrukt en beweeg de lift naar voren, naar achteren en in een draaiende beweging. Controleer of de lift gemakkelijk beweegt, zowel naar rechts als naar links.
- Test de achterwielen door ze wat te draaien, draai de lift naar voren en naar achteren. Draai de wielen helemaal en beweeg de lift zijwaarts. Opmerking: het gele lampje gaat branden als de wielen gedraaid zijn, het lampje gaat uit wanneer de wielen weer in de normale positie staan.

N.B.!

Voordat de lift voor de eerste keer wordt gebruikt moet deze ten minste 10 uur worden opgeladen. Zie het gedeelte Accu opladen. Bewaar de handleiding zodat deze voor gebruikers van het product bij de hand is.

Het product gebruiken



Belangrijke informatie

- Het accessoire moet worden gemonteerd conform de montagevoorschriften zoals geleverd bij de het product.
- De lift met geïnstalleerd accessoire mag alleen gebruikt worden op een droge en vlakke ondergrond.
- Laat een zorgvrager tijdens het verplaatsen nooit zonder toezicht.
- De maximale belasting mag onder geen beding overschreden worden. Zie het gedeelte Maximale belasting.
- De lift mag niet in water ondergedompeld worden noch in de douche gebruikt worden.
- De lift mag niet worden achtergelaten of opgeslagen in een vochtige omgeving.
- De lift mag niet worden opgeladen in een vochtige ruimte.
- Inspecteer de lift regelmatig voor een optimale werking. Zie het gedeelte Onderhoud.
- De garantie is alleen van toepassing als reparaties en aanpassingen zijn uitgevoerd door bevoegd personeel.
- Probeer de mobiele lift nooit op te tillen aan de handgreep.
- Zorg dat er geen obstakels of mensen in de weg van de lift staan.
- Ga tijdens de bediening nooit op de lift staan. Loop altijd achter de lift.
- Een lage snelheid wordt aanbevolen als een zorgvrager in een tilband zit die aan de lift bevestigd is.
- De lift mag niet gebruikt worden in met zuurstof verrijkte omgevingen.
- Ga zorgvuldig met de accu om. Niet laten vallen.
- Gebruik alleen voor de EvaDrive bestemde accu's, kabel en laders.
- Bij een poging om een gebruiker schuin op te tillen, wordt de tilbeweging tijdelijk gepauzeerd door een veiligheidsfunctie. Zorg ervoor dat de EvaDrive correct boven de gebruiker is geplaatst, of laat de EvaDrive zichzelf plaatsen met ontgrendelde remmen. Zodra de lift zich in de juiste positie bevindt, wordt de tilbeweging automatisch hervat.

Maximale belasting

Verschillende producten op hetzelfde liftstelsel (lifteenheid, tilband en andere tilaccessoires) kunnen verschillende maximale belastingen hebben. Het onderdeel met de laagste maximale belasting is altijd bepalend voor de maximale belasting van het gehele systeem. Controleer voor gebruik altijd de maximale belasting voor de lift en de accessoires. Neem bij vragen contact op met uw plaatselijke Handicare-vertegenwoordiger of leverancier.

Beschrijving van functies en symbolen

EvaDrive heeft vele ingebouwde functies. Iedere functie wordt beschreven in het respectievelijke gedeelte van de gebruikershandleiding, of in de gebruikershandleiding van het respectievelijke accessoire. Hieronder volgt een korte beschrijving van de functies die beschikbaar zijn voor verzorgers en zorgvragers.

	Blauw/Wit Gebruikershandleiding lezen		Mag niet worden weggegooid met huishoudelijk afval
	Medisch hulpmiddel van Klasse I. Het product voldoet aan de vereisten van de Richtlijn betreffende medische hulpmiddelen 93/42/EEG.		Type B volgens beschermingsklasse tegen elektrische schokken.
	Het apparaat is bedoeld voor gebruik binnenshuis.		Klasse II-apparatuur
	Voldoet aan ISO 10535:2006 met ANSI/AAMI ES 60601-1:2005 en is gecertificeerd conform ISO 10535:2006 met CSA-C22.2 No. 60601-1:08		Geel/Zwart Internationaal algemeen waarschuwings- symbool
	Geel/Zwart Waarschuwing. Beknellingspunt		Getest conform: ANSI/AAMI HA60601-1- 11:2011, ANSI/AAMI ES60601-1:2005/ (R)2012, CAN/CSA-C22.2 no. 60601-1:14
	CAN/CSA-C22.2 no. 60601-1:14		

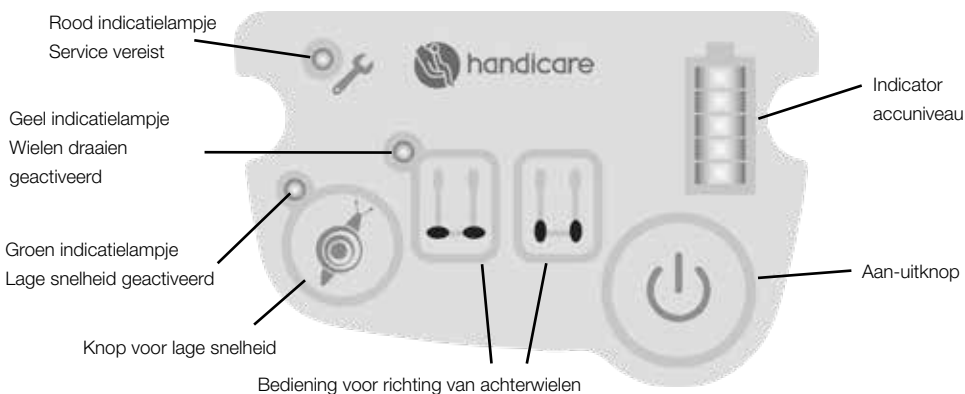

Informatiepaneel

Rood indicatielampje - Een constant rood lampje geeft aan dat service vereist is. Als het knippert in combinatie met een van de lampjes van de accu-indicator: foutcode, zie probleemoplossing. Als het knippert en de lampjes van de accu-indicator niet branden, moet de accu opgeladen worden.

Geel indicatielampje - Als het constant brandt, zijn de achterwielen gedraaid. De lift kan dan alleen zijwaarts verplaatst worden. Als het lampje uit is, staan de wielen in de normale positie en kan de lift voor- en achteruit worden gereden.

Groen indicatielampje - Als het constant brandt is de lage snelheid ingeschakeld. Als het knippert, is een kalibratie vereist. (Uitschakelen, 10 seconden wachten en weer inschakelen.) Geen lampje: normale toestand.

Accuniveau - Constant brandende lampjes geven de resterende acculading aan. Een knipperend lampje duidt op een fout. Een servicemonteur kan de oorzaak van de fout bepalen.

Aan-uitknop - Licht indrukken om het systeem te activeren. (Wacht ongeveer 2 seconden voordat u het systeem bedient.) Druk er nogmaals op om het systeem te deactiveren.

Knop voor lage snelheid - Eenmaal indrukken om het systeem in te stellen op lage snelheid (het groene lampje gaat branden). Nogmaals drukken om de normale werking te herstellen (het lampje gaat uit).

Bediening voor richting van achterwielen - Druk op de linkerknop om de achterwielen in een optionele hoek te zetten. Druk op de rechterknop om de normale wielinstelling te herstellen. De beweging stopt zodra de knop wordt losgelaten.



Preventieve service/onderhoud

Het symbool voor service/onderhoud gaat automatisch branden na 12 maanden gebruik van de lifteenheid. Neem contact op met een door Handicare goedgekeurde servicemonteur voor onderhoud en opnieuw instellen.

Bediening

Druk eenmaal op de aan-uitknop om het systeem te activeren. De lift is na ongeveer 2 seconden klaar voor gebruik.

Druk niet op de handgreep of de oranje veiligheidsschakelaar tijdens het starten van de lift, bij het opstarten van het systeem wordt direct een kalibratie uitgevoerd. Pak de handgreep beet, samen met de veiligheidsschakelaar, en duw de handgreep in de gewenste rijrichting. De lift begint dan te bewegen. De handgreep voelt de gewenste snelheid en rijrichting en past zich aan op het juiste niveau. De verplaatsing en beweging van de lift is soepeler en gelijkmatiger als de armen ontspannen zijn bij het besturen van de lift. Om te draaien duwt u de handgreep zachtjes in de gewenste richting.

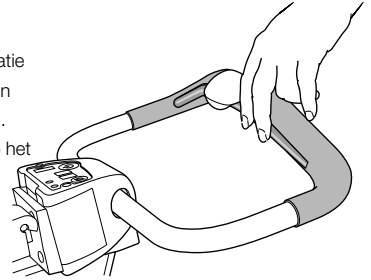

N.B.! Voor het besturen van de EvaDrive is slechts minimale druk nodig, ongeacht de belasting van de lift.

Met de parkeerremmen

De parkeerrem wordt geactiveerd door deze omlaag te duwen, en gedeactiveerd door deze omhoog te duwen.

Als de remmen geactiveerd zijn, worden ze automatisch ingeschakeld en alleen als de lift stil staat. Ze worden vrijgegeven na een signaal van de handgreep. U hoort een klik als de remmen worden in- of uitgeschakeld. Als de remmen gedeactiveerd zijn, kan de lift handmatig worden verplaatst, ook al gaat dat gemakkelijker als het aandrijfsysteem is uitgeschakeld.

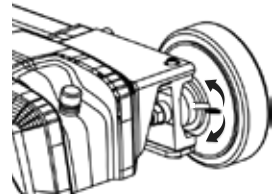

U wordt aanbevolen de remmen te deactiveren bij het tillen.

Veiligheidscontrole vóór het starten

Raak de handgreep na het starten van de lift een paar seconden niet aan zodat de lift automatisch gekalibreerd kan worden. Hierbij zal het groene lampje naast de knop voor lage snelheid snel knipperen. De lift kan niet bediend worden voordat de automatische kalibratie van het systeem voltooid is.

Als de handgreep hardhandig geraakt wordt of aangestoten wordt, kunnen de neutrale waarden van de sensoren zodanig beïnvloed worden dat het waarschuwinglampje blijft knipperen. In dat geval moet een handmatige kalibratie uitgevoerd worden zoals hierna wordt beschreven.

Handmatige kalibratie van het systeem

Houd de oranje veiligheidsschakelaar ingedrukt tijdens het opstarten van het systeem. Het groene lampje gaat dan langzaam knipperen. Houd de veiligheidsschakelaar nog ongeveer 5 seconden ingedrukt totdat het groene lampje sneller gaat knipperen. Laat de veiligheidsschakelaar los en raak de handgreep niet aan totdat het groene lampje na ongeveer 10 seconden stopt met knipperen.

Problemen oplossen

Het groene lampje knippert, maar stopt na een poosje.	De automatische kalibratie is voltooid
Het groene lampje knippert.	<ul style="list-style-type: none">- Er moet een handmatige kalibratie uitgevoerd worden, zie het gedeelte over handmatige kalibratie.- Zorg dat er geen druk op de handgreep uitgeoefend wordt tijdens het starten van de lift, er mag bijvoorbeeld niets aan de handgreep hangen. Als dat het geval is, verwijdert u het en zal het groene lampje stoppen knipperen.
Alle of enkele lampjes van de accu-indicator knipperen snel.	Er is iets mis met het elektrische systeem van de lift. Start de lift opnieuw op. Neem contact op met Handicare als het probleem blijft bestaan.
Rode lampje en accu-indicator knipperen.	<ul style="list-style-type: none">- Opnieuw opstarten- Neem contact op met Handicare
Als de lift ongebruikelijke geluiden maakt:	<ul style="list-style-type: none">- Probeer de bron van het geluid te achterhalen.- Stel de lift buiten werking en neem contact op met Handicare.
De lift start niet.	<ul style="list-style-type: none">- Controleer de accuschakelaar.- Controleer de accu-aansluiting- Sluit de lader aan het laad minimaal 2 uur op.- Neem contact op met Handicare.

Optimaal gebruikspatroon

Normale verplaatsing in gangen en open ruimtes

Zorg dat de achterwielen in de normale positie staan, zie Afb. 1.

Pak de handgreep beet, houd de veiligheidsschakelaar ingedrukt en beweeg de lift. De lift voelt de gewenste rijrichting en snelheid. De lift heeft met deze instelling een grotere draaihoek.

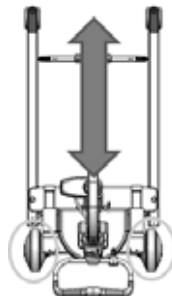

Afbeelding 1. Wielen aangepast voor voorwaartse beweging

Bij verplaatsing in beperkte ruimtes kunt u profiteren van de draaifunctie van de achterwielen. Beweeg de lift zo ver mogelijk met deze instelling, druk dan op de knop voor het instellen van de achterwielen en houd deze ingedrukt totdat wielen in de gewenste hoek staan, zie Afb. 2. Het gele ledlampje op het bedieningspaneel geeft aan dat de wielen in gedraaide positie staan. Pak de handgreep beet, houd de veiligheidsschakelaar ingedrukt en draai de lift in de gewenste richting.



Afbeelding 2. Draaien

Als u de knop voor het instellen van de achterwielen ingedrukt houdt totdat de wielen stoppen in hun uiterste positie, kan de lift volledig opzij verplaatst worden, zie Afb. 3. Deze instelling kan handig zijn om de zorgvrager bijvoorbeeld hoger in bed te verplaatsen. Als de knop voor lage snelheid wordt ingedrukt, wordt de maximale snelheid beperkt voor hogere nauwkeurigheid in beperkte ruimtes.

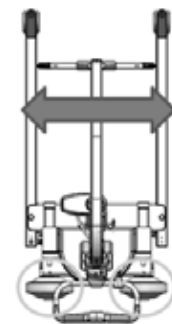

Afbeelding 3. Zijwaartse verplaatsing

Notitie! Wees je bewust van de knoop beknellingspunt de achterwielen draaien.

Accu opladen

Laad de accu na gebruik van de lift op, zodat de accu altijd volledig is opgeladen.

Oplaadprocedure:

- Sluit de oplaadkabel aan op de accu, steek de stekker in het stopcontact.
- Controleer of het lampje op de lader gaat branden en dat de aan-uitschakelaar van de accu ingeschakeld is!
- Het opladen stopt automatisch als de accu volledig is opgeladen.

1. Het groene ledlampje geeft aan dat de lader aangesloten is op het stopcontact en dat deze stroom krijgt.
2. Opladen wordt aangegeven met het rode lampje.
3. Het groene lampje geeft aan dat de accu vol is.

N.B.! Voordat de lift voor de eerste keer wordt gebruikt moet deze ten minste 10 uur worden opgeladen. Voor een maximale levensduur moet de accu regelmatig worden opgeladen. Bij dagelijks gebruik van de lift bevelen we dagelijks opladen aan.

Gebruik alleen de bijbehorende lader.

De accu verwisselen

Gebruik een inbussleutel om de schroeven los te draaien waarmee de handgreep bevestigd is en verplaats deze zo ver mogelijk naar boven. Verwijder de accukabel. Schuif de accu van de rails op de achterplaat van de mast. Schuif de nieuwe accu op de rails, plaats de handgreep en de accukabel terug.

Ga zorgvuldig met de accu om. Niet laten vallen.

Noodstop

Noodstop: Druk op de noodstopknop op de behuizing van EvaDrive. Met de noodstop worden alle elektrische functies van de lift uitgeschakeld. De accu-indicator gaat constant branden.

Opnieuw instellen: Draai de knop in de richting van de pijlen totdat de knop naar buiten springt.

Compatibiliteit

De eenheid is aangepast voor Eva450EE (60900002) en Eva600EE (60900003).

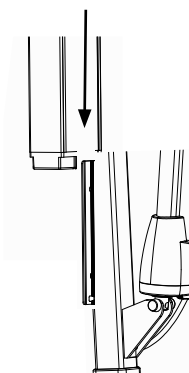

Onderhoud

De lift moet minimaal eenmaal per jaar grondig worden geïnspecteerd. De inspectie moet worden uitgevoerd door geautoriseerd personeel en conform de onderhoudshandleiding van Handicare.

Reparaties en onderhoud mogen alleen worden uitgevoerd door bevoegd personeel en als er gebruik gemaakt wordt van originele reserveonderdelen



Oude accu's moeten worden ingeleverd bij een inzamelpunt.

Oude accu's kunnen tevens voor hergebruik worden afgegeven bij Handicare of bij een Handicare-dealer.

Reinigen/desinfecteren

Reinig de lift indien nodig met warm water of met een zeepoplossing en controleer of de zwenkwielen vrij zijn van vuil en haren. Gebruik geen schoonmaakmiddelen die fenol of chloor bevatten, omdat deze het aluminium en het plastic materiaal kunnen aantasten. Indien ontsmetting nodig is, kan 70% ethanol, 45% isopropanol of iets vergelijkbaar worden gebruikt. Ontsmet de onderdelen die in aanraking komen met de gebruiker alvorens de lift te gebruiken voor de volgende gebruiker.

Opslag en transport

Als de lift enige tijd niet wordt gebruikt, bijvoorbeeld bij het vervoeren, bevelen wij aan de noodstopknop in te drukken. De lift moet worden getransporteerd en opgeslagen bij -10° tot $+50^{\circ}$ °C en bij een normale luchtvochtigheid van 30%–75%. De luchtdruk moet tussen de 700 en 1060 hPa liggen. Laat de lift eerst op kamertemperatuur komen voordat de accu wordt opgeladen of voordat de lift in gebruik genomen wordt.

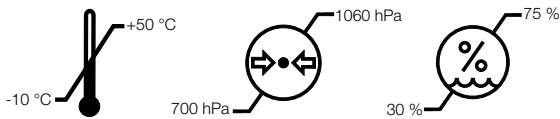

Onderhoudscontracten

Handicare biedt een onderhoudscontract voor het onderhoud en regelmatig testen van uw mobiele lift. Neem contact op met uw lokale Handicare-vertegenwoordiger.

Serienummer



Technische informatie

Maximale snelheid (normaal)	Vooruit: 7 km/u, achteruit: 3,5 km/u
Maximale snelheid (lage snelheid)	3,5 km/u
Accu's:	24 V, 17,6 Ah Li-Ion
Oplader	Modiary MDA10129402000. Uitvoerspanning: DC 29, 40 V, 2,0 A
Stroomkabel	HD3VV-F 3G0,75mm ² . TCA090812EA. Lengte 1500 mm
Motorkap	Vlambestendig ABS-plastic
Intermitterende werking	Werking van 10/90, actieve werking max. 2 min. Maximaal 10% van een bepaalde tijdsduur mag actief zijn, maar niet meer dan 2 min
Naafmotor	24V DC Mono Shaft, 180 W
Materiaal	Aluminium/staall
Nooodaalfunctie	Handmatig
Zwenkwielen	8 inch, 203 mm
IP-klasse	IP X4*
Gewicht	Eva450Drive: 58 kg/127,87 lbs Eva600Drive: 64 kg/141,1 lbs
Gewicht (zwaarste gedeelte)	Eva450Drive: 44 kg/97 lbs Eva600Drive: 50 kg/110,2 lbs
Draaidiameter	Eva450Drive: 1340 mm Eva600Drive: 1570 mm
Verwachte levensduur	10 jaar
Druk handbediening	4 N
Vrije ruimte	1,1 inch, 28 mm

*IP X4: Spattend water, als er uit een willekeurige richting water tegen de behuizing spat, heeft dit geen schadelijke gevolgen.
(Tijdsduur van test: 5 minuten Watervolume: 10 liter per minuut Druk: 50–150 kPa)

Medisch hulpmiddel van Klasse I. Het product voldoet aan de vereisten van de Richtlijn betreffende medische hulpmiddelen 93/42/EEG.

EMC

Deze uitrusting/dit systeem is bedoeld voor gebruik door professionele zorgverleners. Deze uitrusting/dit systeem kan radiostoring veroorzaken of de werking verstoren van nabijgelegen apparatuur. Om een dergelijke verstoring op te heffen, kan het nodig zijn de apparatuur/het systeem te draaien, te verplaatsen of de locatie ervan af te schermten.

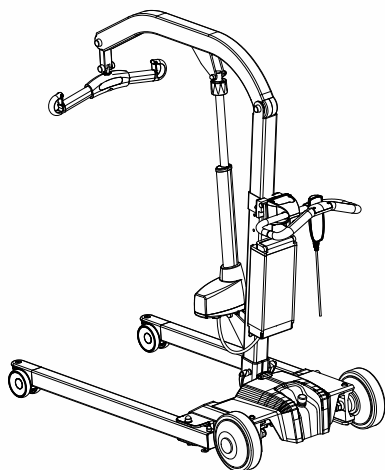

EvaDrive est un moteur pour les appareils de levage mobiles Eva, disponible sous forme d'accessoire. Il a été conçu pour répondre aux besoins croissants d'assistance électrique lors de l'utilisation de l'appareil de levage avec un utilisateur. L'unité EvaDrive est actionnée par ses roues motorisées et est commandée par son guidon intuitif unique.



Informations de sécurité

Inspection visuelle

Inspectez régulièrement les fonctions de l'appareil de levage. Vérifiez que le matériel n'est pas abîmé.

Avant utilisation

Assurez-vous que l'appareil de levage est correctement assemblé.

Vérifiez la fixation de l'étrier et le fonctionnement du loquet de sécurité.

Vérifiez la fonction de levage et l'ajustement de l'élargissement de l'empîement.

Vérifiez que l'accessoire (EvaDrive) est correctement installé sur l'appareil de levage.



Toujours lire le manuel d'utilisation

Lisez toujours les manuels d'utilisation pour tous les dispositifs d'assistance utilisés pendant un transfert.

Conservez le manuel d'utilisation dans un endroit accessible aux utilisateurs du produit.

Assurez-vous toujours de disposer de la bonne version du manuel d'utilisation.

Les éditions les plus récentes peuvent être téléchargées sur notre site Web www.handicare.com.

L'appareil de levage équipé d'EvaDrive ne peut en aucun cas être utilisé par des personnes n'ayant pas été formées au fonctionnement de l'appareil avec l'accessoire.

Il est strictement interdit de modifier le produit d'origine.

Utilisation prévue du produit

EvaDrive est un système complémentaire pour les appareils de levage mobiles Eva de Handicare. Il fournit une assistance électrique aux roues arrière. Le système EvaDrive peut soit être livré comme accessoire à installer sur les appareils Eva450EE ou Eva600EE, soit être déjà installé en usine sur l'unité complète. Le système EvaDrive peut être utilisé dans les situations et conditions suivantes :

- Pour soulever un patient passif dans l'appareil de levage, afin de réduire les efforts du soignant lors de la manipulation de l'appareil.
- Dans un milieu sec, sur une surface plane.
- Pour des soins à domicile.
- Dans des établissements de soins.

Assemblage

Déballage et inspection

L'emballage d'EvaDrive contient les éléments suivants :

- Guidon
- Batterie (remplace la batterie de l'appareil de levage Eva)
- Unité EvaDrive
- Clé Allen
- 2 vis + support pour le guidon

L'emballage complet de l'appareil de levage Eva avec EvaDrive contient les éléments suivants :

- Guidon
- Batterie
- 2 vis + support pour le guidon

L'emballage de la batterie d'EvaDrive contient les éléments suivants :

- Batterie (remplace la batterie de l'appareil de levage mobile Eva)
- Chargeur
- Câble du chargeur

Vérifiez qu'il ne reste aucun composant dans l'emballage.

Inspectez l'unité de levage pour repérer d'éventuels signes de détérioration.

Une inspection doit être effectuée au moins une fois par an. N'utilisez que des pièces détachées d'origine. L'entretien et la maintenance doivent être effectués conformément aux instructions contenues dans le manuel.

L'appareil doit être chargé pendant au moins 10 heures avant sa première utilisation.

Installez l'unité sur l'appareil conformément aux instructions d'assemblage fournies (document distinct). L'assemblage doit être effectué par le personnel agréé.

Installation du guidon

Le guidon doit être installé sur la colonne à une hauteur minimale de 850 mm du sol. Cette distance doit être mesurée à partir du point le plus bas du guidon.

Le guidon est sécurisé à l'aide de la clé Allen fournie.

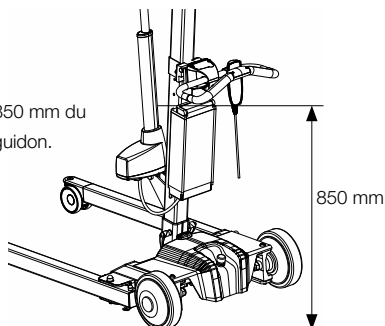

Installation des câbles

Reliez le câble de la batterie et le câble de la commande manuelle.

Attachez le câble de la commande manuelle avec la fixation.

Reliez le câble du moteur et verrouillez.

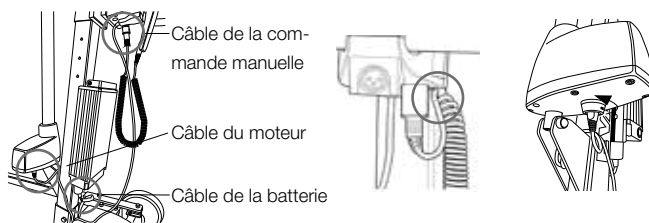

Inspection finale

- Vérifiez qu'il ne reste aucun composant dans l'emballage.
- Inspectez le produit pour repérer d'éventuels signes de détérioration.
- Inspectez les roues et les freins.
- Vérifiez le fonctionnement du frein manuel en activant les freins. Puis, sans activer EvaDrive, essayez de déplacer l'appareil de levage vers l'avant. Si l'appareil ne bouge pas, les freins fonctionnent normalement.
- Vérifiez toutes les connexions, les vis et les boulons.
- Vérifiez la fonction d'arrêt d'urgence en activant le système. Appuyez sur le bouton d'arrêt d'urgence, puis appuyez sur le bouton « haut » ou « bas ». Si rien ne se produit, l'arrêt d'urgence fonctionne normalement, puisque le système arrête toutes les fonctions électriques.
- À l'aide de la commande manuelle, activez le système, appuyez sur le bouton « haut », et faites monter le bras de levage jusqu'en haut. Ensuite, appuyez sur le bouton « bas », et faites descendre le bras de levage jusqu'en bas.
- Testez l'ajustement de l'élargissement de l'empîètement. Activez le système, appuyez sur le bouton d'ajustement de l'élargissement, ouvrez la structure jusqu'à la largeur maximale, puis appuyez sur l'autre bouton pour réduire la largeur.
- Si l'appareil fonctionne normalement, connectez le chargeur et assurez-vous que le voyant de chargement situé sur la commande manuelle est allumé.
- Activez le système et tenez le guidon avec les deux mains, enfoncez l'interrupteur de sécurité, puis faites avancer l'appareil de levage vers l'avant et l'arrière, et faites-le tourner. Vérifiez que l'appareil se déplace facilement, vers la droite et vers la gauche.
- Testez les roues arrière en les faisant tourner légèrement, effectuez le mouvement dans les deux sens. Effectuez un tour complet avec les roues et déplacez l'appareil latéralement. Remarquez que le voyant jaune s'allume lorsque les roues tournent et ont pivoté, et que le voyant s'éteint lorsque les roues reviennent en position normale.

ATTENTION !

L'appareil doit être chargé pendant au moins 10 heures avant sa première utilisation. Consultez la section concernant le chargement de la batterie. Conservez le manuel dans un endroit facilement accessible aux utilisateurs du produit.

Utilisation du produit



Informations importantes











- L'accessoire doit être assemblé conformément aux instructions fournies.
- L'appareil de levage équipé de l'accessoire ne peut être utilisé que sur une surface sèche et plane.
- Ne laissez jamais un utilisateur sans surveillance pendant un transfert.
- La charge maximale ne peut en aucun cas être dépassée. Consultez la section concernant la charge maximale.
- L'appareil de levage ne peut pas être plongé dans l'eau ou utilisé sous la douche.
- L'appareil de levage ne doit pas être conservé ou stocké dans un environnement humide.
- L'appareil de levage ne doit pas être chargé dans une salle humide.
- Pour un fonctionnement optimal, inspectez régulièrement l'appareil de levage. Consultez la section concernant la maintenance.
- La garantie ne s'applique que si les réparations ou les modifications sont effectuées par un personnel agréé.
- Ne tentez pas de soulever l'unité de l'appareil de levage par le guidon.
- Assurez-vous qu'aucun obstacle ou aucune personne ne bloque le passage de l'appareil.
- Ne montez pas sur l'appareil lorsqu'il est en marche. Marchez toujours derrière l'appareil.
- Une vitesse lente est recommandée lorsqu'un utilisateur est assis sur une sangle fixée à l'appareil.
- L'appareil de levage ne doit pas être utilisé dans des environnements enrichis en oxygène.
- Manipulez la batterie avec précaution. Ne la faites pas tomber.
- N'utilisez que les batteries, câble et chargeurs conçus pour EvaDrive.
- Si l'utilisateur tente un levage avec un angle, une fonctionnalité de sécurité arrête temporairement le mouvement. Assurez-vous qu'EvaDrive est correctement positionné au-dessus de l'utilisateur ou laissez-le se positionner seul avec les freins déverrouillés. Lorsque l'appareil de levage est dans la bonne position, le mouvement reprend automatiquement.

Charge maximale admissible

Il est possible que les charges maximales admissibles soient différentes pour divers produits installés sur le même système de levage (unité de levage, sangle et autres accessoires de levage). La charge maximale admissible du système assemblé est toujours la charge maximale admissible la plus faible. Vérifiez toujours les charges maximales admissibles pour l'appareil de levage et ses accessoires avant utilisation. Contactez votre représentant ou votre revendeur Handicare local si vous avez des questions.

Description des fonctions et des symboles

EvaDrive intègre de nombreuses fonctions. Chacune est décrite dans la section correspondante du manuel d'utilisation, ou dans le manuel d'utilisation de l'accessoire concerné. Vous trouverez ci-dessous une brève description des fonctions disponibles pour les soignants et les utilisateurs.

	Bleu/Blanc Lire le manuel d'utilisation		Ne doit pas être jeté avec les ordures ménagères
	Dispositif médical de classe I. Le produit respecte les exigences de la directive relative aux dispositifs médicaux 93/42/CEE.		Type B pour le degré de protection contre les chocs électriques
	Le dispositif est destiné à une utilisation en intérieur.		Équipement de classe II
	Conforme aux normes ISO 10535:2006 et ANSI/AAMI ES 60601-1:2005, et certifié conforme aux normes ISO 10535:2006 et CSA-C22.2 No. 60601-1:08		Jaune/Noir Symbole général international d'avertissement
	Jaune/Noir Avertissement. Point de pincement		Testé conformément aux normes : ANSI/AAMI HA60601-1-11:2011, ANSI/AAMI ES60601-1:2005/(R)2012, CAN/CSA-C22.2 no. 60601-1:14
	CAN/CSA-C22.2 no. 60601-1:14		

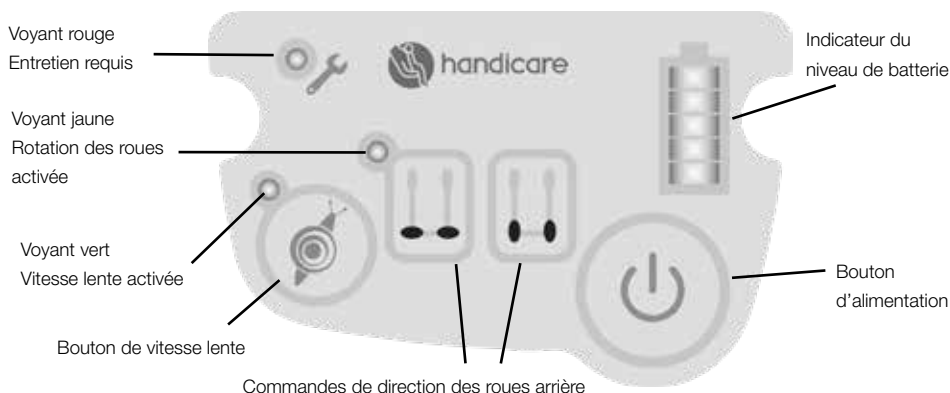

Panneau de commande

Voyant rouge – Un voyant rouge fixe indique qu'un entretien est requis. S'il clignote en même temps que l'un des voyants de l'indicateur de batterie : code d'erreur, voir la section Dépannage. S'il clignote alors que les voyants de l'indicateur de batterie sont éteints, la batterie doit être rechargée.

Voyant jaune – Un voyant fixe indique que les roues ont pivoté. L'appareil de levage ne peut alors se déplacer que latéralement. Si le voyant est éteint, les roues sont en position normale, et l'appareil de levage peut alors se déplacer vers l'avant/vers l'arrière.

Voyant vert – Un voyant fixe indique une vitesse lente. Le clignotement de ce voyant indique qu'un étalonnage est nécessaire. (Éteignez l'appareil, attendez 10 secondes, et rallumez-le.)
Voyant éteint : conditions normales.

Niveau de batterie – Les voyants fixes indiquent la capacité restante de la batterie. Des voyants qui clignotent indiquent une erreur. Un technicien de maintenance peut déterminer la source de l'erreur.

Bouton d'alimentation – Appuyez légèrement pour activer le système. (Attendez environ 2 secondes avant d'utiliser l'appareil.) Appuyez de nouveau pour désactiver le système.

Bouton de vitesse lente – Appuyez une fois pour que le système se déplace lentement (le voyant vert s'allume) ; appuyez de nouveau pour rétablir un fonctionnement normal (le voyant s'éteint).

Commandes de direction des roues arrière – Appuyez sur le bouton de gauche pour définir l'angle éventuel des roues arrière. Appuyez sur le bouton de droite pour rétablir la position normale des roues. Le mouvement s'arrête dès que les boutons sont relâchés.



Entretien/maintenance

Le voyant d'entretien/de maintenance s'allume automatiquement lorsque l'unité de levage est utilisée depuis 12 mois. Contactez un technicien de maintenance Handicare agréé pour la maintenance et la réinitialisation.

Fonctionnement

Appuyez sur le bouton d'alimentation pour activer le système. L'appareil de levage est prêt à être utilisé au bout de 2 secondes environ.

Aucune charge ne doit être appliquée sur le guidon ou l'interrupteur de sécurité orange lors du démarrage de l'appareil. L'étalonnage est effectué instantanément lorsque le système démarre. Empoignez le guidon, y compris l'interrupteur de sécurité, et appliquez une pression dans la direction de déplacement souhaitée. L'appareil de levage commence alors à se déplacer.

Le guidon détecte la vitesse et la direction souhaitées, et adopte le niveau nécessaire. Le transfert et le mouvement de l'appareil sont plus doux et plus uniformes si les bras sont détendus lors de la manœuvre de l'appareil.

Pour tourner l'appareil, il suffit d'appliquer une légère pression sur le guidon dans la direction souhaitée.

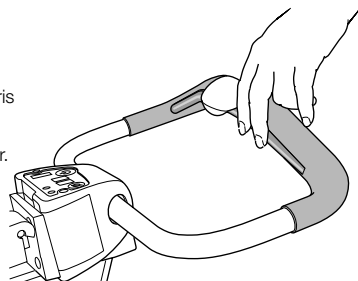

ATTENTION ! Une petite pression suffit pour actionner EvaDrive, quelle que soit la charge appliquée sur l'appareil.

Utilisation des freins de stationnement

On active les freins de stationnement en les poussant vers le bas, et on les désactive en les poussant vers le haut.

Lorsque les freins sont activés, ils sont enclenchés automatiquement, uniquement lorsque l'appareil de levage est immobile. Ils s'arrêtent lorsqu'un signal est transmis par le guidon. Un déclat est mis lorsque les freins s'enclenchent ou s'arrêtent. Lorsque les freins sont désactivés, l'appareil peut être déplacé manuellement, mais il se déplace plus facilement si le système EvaDrive est éteint.

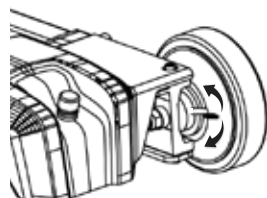

Il est recommandé de désactiver les freins pendant les opérations de levage.

Contrôle de sécurité avant de commencer

Après le démarrage de l'appareil de levage, laissez passer quelques secondes avant de toucher le guidon, afin que l'étalonnage s'effectue automatiquement. Au cours de ce processus, le voyant vert situé près du bouton de vitesse lente clignote rapidement. L'utilisation de l'appareil de levage n'est pas possible tant que le système n'a pas terminé l'étalonnage.

Si le guidon est heurté violemment ou subit un impact, les valeurs neutres des capteurs peuvent être tellement modifiées que le clignotement d'avertissement ne s'arrête pas. Dans ce cas, il faut effectuer un étalonnage manuel conformément aux instructions suivantes.

Étalonnage manuel du système

Maintenez l'interrupteur de sécurité orange enfoncé pendant le démarrage du système. Le voyant vert clignote alors lentement. Maintenez l'interrupteur de sécurité enfoncé pendant environ 5 secondes jusqu'à ce que le voyant vert clignote plus rapidement. Relâchez l'interrupteur de sécurité et ne touchez pas le guidon avant que le voyant vert arrête de clignoter (au bout de 10 secondes environ).

Dépannage

Le voyant vert clignote mais finit par s'arrêter.	L'étalonnage automatique est terminé.
Le voyant vert clignote.	<ul style="list-style-type: none">- Un étalonnage manuel est nécessaire, consultez la section sur l'étalonnage manuel.- Vérifiez qu'aucune charge n'a été appliquée sur le guidon lors du démarrage de l'appareil de levage : vérifiez par exemple qu'aucun objet n'était accroché au guidon. Si c'est le cas, retirez l'objet et le voyant arrêtera de clignoter.
Toutes les sections de l'indicateur de batterie, ou certaines d'entre elles, clignotent rapidement.	Il y a un problème avec le système électrique de l'appareil. Redémarrez l'appareil de levage. Si le problème persiste, contactez Handicare.
Le voyant rouge et l'indicateur de batterie clignotent.	<ul style="list-style-type: none">- Redémarrez.- Contactez Handicare.
Si vous entendez des bruits inhabituels :	<ul style="list-style-type: none">- Essayez de déterminer la source du bruit.- Mettez l'unité de levage hors service, et contactez Handicare.
L'appareil de levage ne démarre pas.	<ul style="list-style-type: none">- Vérifiez l'interrupteur de la batterie.- Vérifiez la connexion de la batterie.- Connectez le chargeur et chargez-la pendant au moins deux heures.- Contactez Handicare.

Mode de fonctionnement optimal

Déplacement normal dans les couloirs et les espaces ouverts

Assurez-vous que les roues arrière sont en position normale, voir figure 1. Empoignez le guidon et maintenez l'interrupteur de sécurité enfoncé, puis déplacez l'appareil de levage. L'appareil détecte la direction et la vitesse de déplacement souhaitées. Le rayon de braquage de l'appareil est plus grand dans cette configuration.

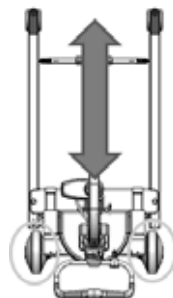

Figure 1. Roues positionnées pour un déplacement vers l'avant

Lorsque vous manœuvrez dans des endroits confinés, les roues pivotantes arrière peuvent se révéler utiles. Déplacez l'appareil autant que possible dans cette configuration, puis appuyez sur le bouton d'ajustement des roues arrière et maintenez-le enfoncé jusqu'à ce que vous obteniez l'angle souhaité pour les roues, voir figure 2. Le voyant jaune sur le panneau de commande indique que les roues ont pivoté. Empoignez le guidon et maintenez l'interrupteur de sécurité enfoncé, puis tournez l'appareil de levage dans la direction souhaitée pour le faire tourner.



Figure 2. Rotation

Si le bouton d'ajustement des roues arrière est maintenu enfoncé jusqu'à ce que les roues aient pivoté au maximum, l'appareil de levage peut être déplacé entièrement d'un côté, voir figure 3. Cette configuration peut être très utile pour positionner l'utilisateur plus haut dans le lit, par exemple. Si la vitesse lente est activée, la vitesse maximale est limitée, ce qui permet d'être plus précis dans les espaces confinés.

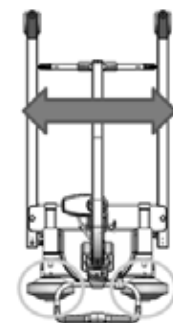

Figure 3. Déplacement latéral

Remarque! Soyez conscient du point de pincement lorsque les roues arrière tournent.

Chargement de la batterie

Rechargez toujours l'appareil de levage après utilisation pour vous assurer que la batterie est entièrement chargée.

Procédure de chargement :

- Connectez le câble du chargeur au bloc-pile, branchez-le sur une prise murale, et mettez sous tension au niveau de la prise.
- Vérifiez que le voyant du chargeur s'allume et que l'interrupteur de la batterie est activé !
- Le chargement s'arrête automatiquement lorsque la batterie est entièrement chargée.

1. Si le voyant vert du chargeur est allumé, le chargeur est bien connecté à la prise électrique et alimenté en électricité.
2. Le voyant rouge indique que le chargement est en cours.
3. Le voyant vert indique que le chargement est terminé.

ATTENTION ! L'appareil doit être chargé pendant au moins 10 heures avant sa première utilisation. Pour une durée de vie maximale, chargez régulièrement la batterie. Nous recommandons un chargement quotidien lorsque l'appareil de levage est utilisé tous les jours.

Seul le chargeur prévu à cet effet peut être utilisé.

Remplacement de la batterie

Desserrez les deux vis qui maintiennent le guidon à l'aide d'une clé Allen, et déplacez-le vers le haut, aussi loin que possible. Débranchez le câble de la batterie. Faites glisser la batterie dans les rails situés sur la plaque arrière montée sur la colonne.

Faites glisser la nouvelle batterie dans les rails, fixez de nouveau le guidon et le câble de la batterie.

Manipulez la batterie avec précaution. Ne la faites pas tomber.

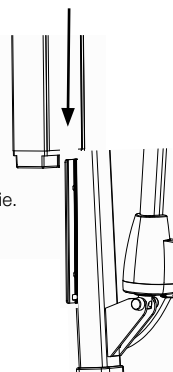

Arrêt d'urgence

Arrêt d'urgence : Appuyez sur le bouton d'arrêt d'urgence situé sur le capot d'EvaDrive. L'arrêt d'urgence désactive toutes les fonctions électriques de l'appareil de levage. L'indicateur de batterie s'allume en continu.

Réinitialisation : Tournez le bouton dans la direction indiquée par la flèche jusqu'à ce qu'il ressorte.

Compatibilité

L'unité EvaDrive est adaptée aux appareils Eva450EE (60900002) et Eva600EE (60900003).

Entretien

Le lève-personne doit subir un contrôle minutieux au moins une fois par an. Le contrôle doit être effectué par une personne agréée et conformément au manuel d'entretien de Handicare. Toute réparation ou maintenance ne doit être effectuée que par une personne agréée et en utilisant des pièces détachées d'origine.



Les batteries usagées doivent être déposées au point de recyclage le plus proche. Elles peuvent également être rapportées à Handicare, ou à un revendeur Handicare pour être recyclées.

Nettoyage

Au besoin, nettoyer le lève-personne avec de l'eau chaude ou une solution savonneuse et veiller à ce que les roues soient exemptes de saleté et de cheveux. Ne pas utiliser de produit de nettoyage contenant du phénol ou du chlore, car cela pourrait endommager l'aluminium et les matériaux en plastique. Si une désinfection est nécessaire, de l'éthanol à 70 %, de l'isopropranol à 45 % ou un produit équivalent peut être utilisé. Désinfectez les pièces en contact avec l'utilisateur avant d'utiliser l'appareil pour un autre utilisateur.

Rangement et Transport

Si le lève-personne ne doit pas être utilisé pendant une longue période, par exemple lors d'un transport, nous recommandons d'enfoncer l'arrêt d'urgence. Le lève-personne doit être transporté et stocké entre -10 °C et + 50 °C et à une humidité de l'air normale, c'est-à-dire ne dépassant pas 30 à 75 %. La pression pneumatique doit être comprise entre 700 et 1060 hPa. Laisser le lève-personne atteindre la température ambiante avant de recharger les batteries ou d'utiliser le lève-personne.

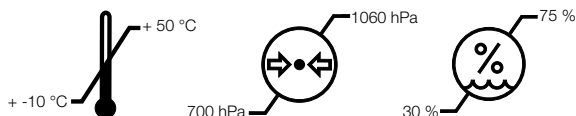

Contrat de maintenance

Handicare offre la possibilité de passer un contrat de maintenance pour l'entretien et l'essai périodique de son lève-personne. Prière de contacter son représentant local Handicare.

Numéro de série

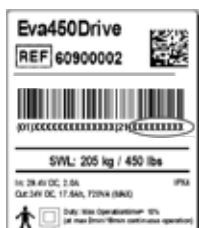

Spécifications techniques

Vitesse maximale (normale)	Vers l'avant : 7 km/h, vers l'arrière : 3,5 km/h
Vitesse maximale (lente)	3,5 km/h
Batteries	24 V, 17,6 Ah Li-Ion
Chargeur	Modiary MDA10129402000. Puissance: CC 29, 40 V, 2,0 A
Câble d'entrée de courant alternatif	HD3VV-F 3G0,75mm ² . TCA090812EA. Longueur 1500 mm
Capot du moteur	Plastique ABS non inflammable
Fonctionnement par intermittence	Fonctionnement 10/90, fonct. actif max. 2 min. Sur 100 minutes de fonctionnement, la durée active doit être inférieure à 10, mais supérieure à 2 min.
Moteur du moyeu	Un arbre 24 V CC, 180 W
Matériau	Aluminium/acier
Descente d'urgence	Manuelle
Roues pivotantes	203 mm
Classe IP	IP X4*
Poids	Eva450Drive : 58 kg Eva600Drive : 64 kg
Poids (pièces les plus lourdes)	Eva450Drive : 44 kg Eva600Drive : 50 kg
Diamètre de braquage	Eva450Drive : 1340 mm Eva600Drive : 1570 mm
Durée de vie prévue	10 ans
Commande manuelle par pression	4 N
Dégagement	28 mm

*IP X4 : projections d'eau. Les projections d'eau sur le boîtier de toutes directions n'ont pas d'effet néfaste. (Durée de test : 5 minutes. Volume d'eau : 10 litres par minute. Pression : 50–150 kPa)

Dispositif médical de classe I. Le produit respecte les exigences de la directive relative aux dispositifs médicaux 93/42/CEE.

EMC

Cet équipement ne doit être utilisé que par un personnel médical. Cet équipement peut provoquer des perturbations sur les autres équipements électroniques à proximité. Il peut s'avérer nécessaire de prendre des mesures pour y remédier, par exemple déplacer ou isoler l'équipement.

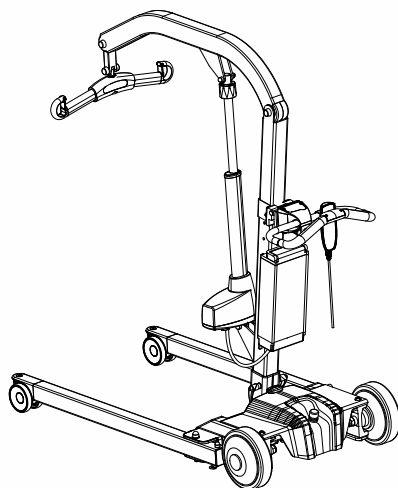

EvaDrive è un motorino per i sollevatori mobili Eva ed è disponibile come accessorio. È stato sviluppato per soddisfare le crescenti esigenze di assistenza elettrica per manovrare l'utente sul sollevatore mobile. L'unità EvaDrive trasmette la potenza tramite le ruote motorizzate ed è controllata dall'esclusiva impugnatura intuitiva.



Norme di sicurezza

Ispezione visiva

Controllare regolarmente il funzionamento del sollevatore. Verificare che il materiale non sia danneggiato.

Prima dell'uso

Accertarsi che il sollevatore sia montato correttamente.

Verificare il collegamento del bilancino e il funzionamento dei fermi di sicurezza.

Verificare la funzione di sollevamento e la regolazione dell'apertura della base.

Verificare che l'accessorio (EvaDrive) sia montato correttamente sul sollevatore.



Leggere sempre il manuale dell'utente

Leggere attentamente i manuali di tutti i dispositivi di ausilio utilizzati per il trasferimento dell'utente.

Conservare il manuale in un luogo accessibile agli utenti del prodotto.

Accertarsi di avere sempre la versione corretta del manuale dell'utente.

Le versioni più recenti dei manuali dell'utente possono essere scaricate dal nostro sito web, www.handicare.com.

Il sollevatore con EvaDrive non deve mai essere utilizzato da persone che non siano state istruite sul funzionamento di un sollevatore con l'accessorio montato.

È severamente vietato apportare modifiche al prodotto originale.

Uso previsto del prodotto

EvaDrive rappresenta un ausilio per i sollevatori mobili Handicare Eva per l'azionamento servoassistito delle ruote posteriori. Il sistema EvaDrive può essere fornito come accessorio per l'installazione successiva sui modelli Eva450EE o Eva600EE oppure come unità completa con il sistema di azionamento montato in fabbrica. EvaDrive è destinato all'uso nelle seguenti situazioni e nei seguenti ambienti:

- Sollevamento di un utente passivo nel sollevatore, per ridurre lo sforzo necessario da parte dell'operatore per manovrare il sollevatore.
- In ambienti asciutti e su una superficie piana.
- Ambienti di assistenza domiciliare.
- Ambienti ospedalieri.

Montaggio

Disimballaggio e controllo

La dotazione di EvaDrive comprende:

- Impugnatura
- Batteria (Sostituisce la batteria del sollevatore mobile Eva)
- Unità EvaDrive
- Chiave a brugola
- 2 viti + staffa per impugnatura

La dotazione completa del sollevatore Eva con EvaDrive comprende:

- Impugnatura
- Batteria
- 2 viti + staffa per impugnatura

Il gruppo batteria di EvaDrive comprende:

- Batteria (sostituisce la batteria del sollevatore mobile Eva)
- Caricabatterie
- Cavo per caricabatterie

Verificare che nell'imballaggio non siano rimaste parti sfuse.

Verificare che il sollevatore non presenti segni di danni.

L'ispezione periodica deve essere effettuata almeno una volta all'anno. Utilizzare esclusivamente ricambi originali.

Assistenza e manutenzione devono essere effettuate nel rispetto delle istruzioni contenute nel manuale.

Prima di utilizzare il sollevatore per la prima volta, deve essere ricaricato per almeno 10 ore.

Installare l'unità sul sollevatore seguendo le istruzioni di montaggio allegate. (Documento separato) Il montaggio deve essere effettuato da personale autorizzato.

Montaggio dell'impugnatura

L'impugnatura deve essere montata sulla colonna ad un'altezza di almeno 850 mm da terra, misurando dall'estremità inferiore dell'impugnatura.

Fissare l'impugnatura con la chiave a brugola in dotazione.

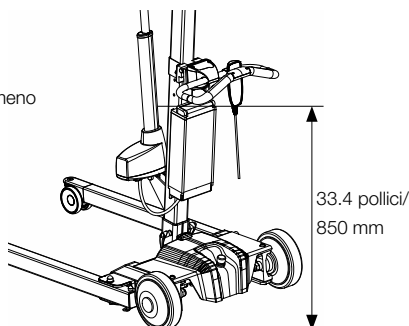

Collegamento dei cavi

Collegare il cavo della batteria e il cavo per la pulsantiera.

Fissare il cavo della pulsantiera con il fermo.

Collegare il cavo per il motorino e ruotare per fissare in posizione.

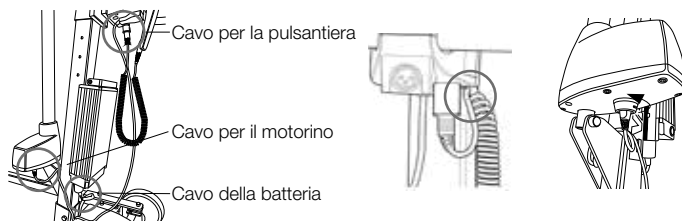

Ispezione finale

- Verificare che nell'imballaggio non siano rimaste parti sfuse.
- Verificare che il prodotto non presenti segni di danni.
- Verificare le ruote e i freni.
- Verificare il funzionamento del freno manuale inserendo i freni e, senza attivare EvaDrive, provando a spingere in avanti il sollevatore. Se il sollevatore non si muove, i freni funzionano correttamente.
- Verificare tutti i collegamenti, le viti e i bulloni.
- Verificare il funzionamento dell'arresto di emergenza attivando il sistema; premere il pulsante di arresto di emergenza, quindi il pulsante di sollevamento o discesa. Se non succede niente, l'arresto di emergenza funziona come previsto, poiché arresta tutte le funzioni elettriche.
- Utilizzando la pulsantiera, attivare il sistema, premere il pulsante di sollevamento e alzare completamente il braccio di sollevamento. Premere quindi il pulsante di discesa e abbassare completamente il braccio.
- Controllare il funzionamento della regolazione dell'apertura della base. Attivare il sistema, premere il pulsante per regolare l'apertura, aprire il carrello alla massima apertura, quindi premere l'altro pulsante per restringerla nuovamente.
- Se il sollevatore funziona correttamente, collegare il caricabatterie e controllare che la spia di ricarica sulla pulsantiera si accenda.
- Attivare il sistema e afferrare l'impugnatura con entrambe le mani, tenere premuto l'interruttore di sicurezza e muovere il sollevatore in avanti e all'indietro e provare a sterzare. Accertarsi che il sollevatore si muova agevolmente sia a destra che a sinistra.
- Controllare le ruote posteriori sterzandole leggermente, muovere il sollevatore all'indietro e in avanti. Sterzare le ruote completamente e muovere il sollevatore lateralmente. Accertarsi che le spie gialle si accendano quando le ruote sterzano e sono sterzate e si spengano quando le ruote ritornano in posizione normale.

NOTA!

Prima di utilizzare il sollevatore per la prima volta, deve essere ricaricato per almeno 10 ore. Vedere la sezione sulla ricarica delle batterie. Conservare il manuale in un luogo facilmente accessibile agli utenti del prodotto.

Uso del prodotto



Informazioni importanti











- L'accessorio deve essere montato secondo le istruzioni fornite con il prodotto.
- Il sollevatore con l'accessorio montato deve essere utilizzato esclusivamente su una superficie piana e asciutta.
- Non lasciare mai incustodito l'utente durante il trasferimento.
- Il carico massimo non deve mai essere superato. Consultare la sezione relativa al carico massimo.
- Il sollevatore non deve essere immerso in acqua o utilizzato sotto la doccia.
- Il sollevatore non deve essere lasciato o immagazzinato in ambienti con umidità elevata.
- Non ricaricare il sollevatore in ambienti umidi.
- Per assicurarne il funzionamento ottimale, ispezionare il sollevatore regolarmente. Vedere la sezione Manutenzione.
- La garanzia si applica solo se le riparazioni o le modifiche apportate sono state eseguite da personale autorizzato.
- Non tentare mai di sollevare il sollevatore mobile afferrandolo per l'impugnatura.
- Verificare che non vi siano ostacoli o persone nella traiettoria del sollevatore.
- Non sostare mai sul sollevatore durante il funzionamento. Camminare sempre dietro il sollevatore.
- Si raccomanda di procedere a bassa velocità in caso di trasferimento di un utente imbracato al sollevatore.
- Il sollevatore non deve essere utilizzato in ambienti arricchiti di ossigeno.
- Movimentare la batteria con cautela. Non farla cadere.
- Utilizzare esclusivamente batterie, cavo e caricabatterie progettati per EvaDrive.
- In caso di tentativo di sollevamento con il sollevatore angolato, una funzione di sicurezza interromperà temporaneamente il movimento di sollevamento. Accertarsi che EvaDrive sia posizionato correttamente sopra l'utente, oppure lasciare che EvaDrive si posizioni autonomamente con i freni sbloccati. Una volta posizionato correttamente il sollevatore, il movimento di sollevamento riprenderà automaticamente.

Carico massimo di sicurezza

I vari componenti del sistema di sollevamento, quali il sollevatore, l'imbracatura e gli altri accessori, possono avere portate massime differenti. Il carico massimo di sicurezza dell'intero sistema di sollevamento corrisponde sempre a quello del componente con il carico massimo di sicurezza inferiore. Verificare sempre i carichi massimi di sicurezza di sollevatore e accessori prima dell'uso. In caso di dubbi, rivolgersi al proprio rappresentante o rivenditore Handicare.

Descrizione di funzioni e simboli

EvaDrive è dotato di numerose funzioni incorporate. Ogni funzione è descritta nella rispettiva sezione del manuale dell'utente del prodotto o dell'accessorio corrispondente. Di seguito è riportata una breve descrizione delle funzioni disponibili per assistenti e utenti.

	Blu/Bianco Leggere il manuale dell'utente.		Il prodotto non deve essere smaltito come rifiuto urbano
	Dispositivo medico di classe I. Il prodotto è conforme ai requisiti della Direttiva 93/42/CEE concernente i dispositivi medici.		Tipo B, secondo il grado di protezione da scossa elettrica.
	Il dispositivo è progettato per l'uso in interni.		Apparecchiatura di Classe II.
	Conforme alla norma ISO 10535:2006 con ANSI/AAMI ES 60601-1:2005 e certificato secondo la norma ISO 10535:2006 con CSA-C22.2 N. 60601-1:08		Giallo/Nero Simbolo di avvertenza generale internazionale.
	Giallo/Nero Avvertenza. Rischio di schiacciamento		Testato ai sensi delle norme: ANSI/AAMI HA60601-1-11:2011, ANSI/AAMI ES60601-1:2005/(R)2012, CAN/CSA-C22.2 N. 60601-1:14
	CAN/CSA-C22.2 N. 60601-1:14		

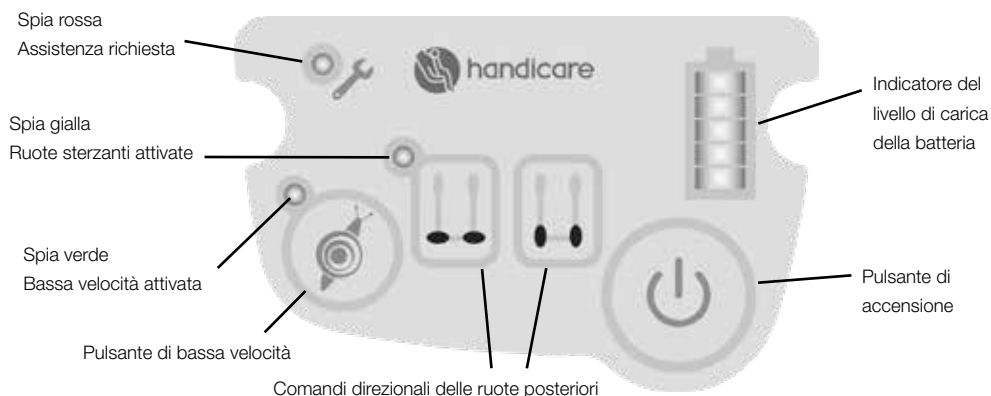

Pannello informativo

Spia rossa - La spia rossa fissa indica che è richiesta assistenza. La spia lampeggiante in contemporanea a una delle spie sulla barra della batteria indica un codice di errore, vedere ricerca dei guasti. La spia lampeggiante in contemporanea alle spie spente sulla barra della batteria indica che occorre ricaricare la batteria.

Spia gialla - La spia fissa indica che le ruote posteriori sono sterzate. Il sollevatore può quindi essere spostato solo lateralmente. La spia spenta indica che le ruote sono in posizione normale e il sollevatore può essere spostato in avanti/all'indietro.

Spia verde - La spia fissa indica la bassa velocità. La spia lampeggiante indica la necessità di taratura. (Spegnerne, attendere 10 secondi e riaccendere). La spia spenta indica condizioni normali.

Livello di carica della batteria - La spia fissa indica il livello di carica rimanente. La spia lampeggiante indica un errore. La causa dell'errore può essere determinata da un tecnico di assistenza.

Pulsante di accensione - Premere delicatamente per attivare il sistema. (Attendere 2 secondi circa prima di azionare il sollevatore.) Premere nuovamente per disattivare il sistema.

Pulsante di bassa velocità - Premere una volta per impostare il sistema alla bassa velocità (si accende la spia verde); premere nuovamente per ritornare al funzionamento normale (spia spenta).

Comandi direzionali delle ruote posteriori - Premere il pulsante sinistro per impostare l'angolo di sterzata delle ruote posteriori. Premere il pulsante destro per ripristinare la normale impostazione delle ruote. Il movimento si arresta rilasciando i pulsanti.



Assistenza/manutenzione preventiva

Il simbolo di assistenza/manutenzione si accende automaticamente se sono trascorsi 12 mesi dall'ultima manutenzione del sollevatore. Contattare un tecnico di assistenza autorizzato Handicare per la manutenzione e il ripristino dell'indicatore.

Funzionamento

Premere il pulsante di accensione una volta per attivare il sistema. Dopo circa 2 secondi il sollevatore è pronto per il funzionamento.

Non applicare carichi all'impugnatura o all'interruttore di sicurezza arancione all'avviamento del sollevatore; la taratura comincia istantaneamente all'accensione del sistema. Afferrare l'impugnatura, incluso l'interruttore di sicurezza, e premere nella direzione di marcia desiderata. Il sollevatore comincerà a muoversi. L'impugnatura rileva la velocità e la direzione di marcia desiderate e si adatta di conseguenza. Se le braccia sono rilassate, il trasferimento/lo spostamento del sollevatore risulta più delicato e lineare. Per sterzare, applicare una leggera pressione all'impugnatura nella direzione desiderata.

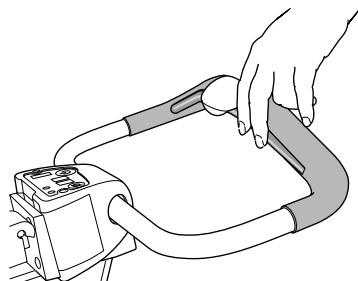

NOTA! Per manovrare EvaDrive è richiesta una pressione minima, a prescindere dal carico sul sollevatore.

Utilizzando i freni di stazionamento

I freni di stazionamento si attivano premendoli verso il basso e disattivano spingendoli verso l'alto.

Una volta attivati, i freni sono automatici: si inseriscono solamente quando il sollevatore è fermo e si disinseriscono quando si fornisce un segnale tramite l'impugnatura. L'inserimento e il disinserimento dei freni sono confermati da un "clic". Il sollevatore può essere spostato manualmente quando i freni sono disattivati, ma è più facile spostarlo se è disattivato il sistema di azionamento.

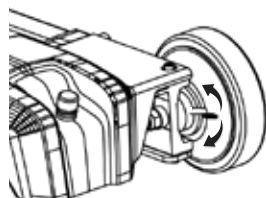

Si raccomanda di disattivare i freni durante i sollevamenti.

Controllo di sicurezza prima dell'avviamento

Dopo l'avviamento del sollevatore, non toccare l'impugnatura per qualche secondo, per consentire al sollevatore di eseguire la taratura automatica. Durante la taratura, la spia verde accanto al pulsante di bassa velocità lampeggia velocemente e non è possibile azionare il sollevatore fino al completamento della taratura automatica.

In caso di urto o impatto violento all'impugnatura, si possono influenzare i valori di neutro dei sensori al punto da non interrompere il lampeggio. In tal caso, la taratura deve essere eseguita manualmente nel rispetto delle seguenti istruzioni.

Taratura manuale del sistema

Tenere premuto l'interruttore di sicurezza arancione all'avviamento del sistema, la spia verde lampeggerà lentamente. Continuare a tenere premuto l'interruttore di sicurezza per circa 5 secondi, finché la spia verde non comincia a lampeggiare più velocemente. Rilasciare l'interruttore di sicurezza e non premere l'impugnatura finché la spia verde non smette di lampeggiare (dopo circa 10 secondi).

Ricerca dei guasti

La spia verde lampeggia, ma si spegne dopo qualche tempo.	Taratura automatica completata
La spia verde lampeggia.	<ul style="list-style-type: none">- È richiesta la taratura manuale, vedere la sezione sulla taratura manuale.- Controllare che non vi siano carichi applicati all'impugnatura all'avviamento del sollevatore, ad es. che non ci sia nulla appeso all'impugnatura. In caso contrario, rimuovere l'oggetto. Il lampeggio della spia verde si interromperà.
Tutta o parte della barra della batteria lampeggia rapidamente.	Malfunzionamento dell'impianto elettrico del sollevatore. Riavviare il sollevatore. Se il problema persiste, contattare Handicare.
Spia rossa + barra della batteria lampeggiante	<ul style="list-style-type: none">- Riavviare- Contattare Handicare
In caso di rumori anomali:	<ul style="list-style-type: none">- Provare a localizzare la sorgente del rumore.- Mettere il sollevatore fuori servizio e contattare Handicare.
Il sollevatore non si avvia	<ul style="list-style-type: none">- Controllare l'interruttore della batteria.- Controllare il collegamento della batteria.- Collegare il caricabatterie e ricaricare per almeno 2 ore.- Contattare Handicare.

Configurazione di funzionamento ottimale

Movimento normale in corridoi e spazi aperti

Verificare che le ruote posteriori siano in posizione normale, vedere Fig. 1. Afferrare l'impugnatura e l'interruttore di sicurezza e muovere il sollevatore. Il sollevatore rileva sia la direzione di marcia che la velocità desiderate. In questa configurazione il sollevatore presenta un raggio di sterzata maggiore.



Figura 1. Ruote regolate per la marcia in avanti

Nelle manovre in spazi stretti, le ruote posteriori possono risultare un vantaggio. Manovrare il sollevatore in questa configurazione il più possibile, quindi premere il pulsante per la regolazione delle ruote posteriori e tenerlo premuto finché non si ottiene l'angolo di sterzata desiderato, vedere Fig. 2. Il LED giallo sul pannello di controllo indica che le ruote sono sterzate. Afferrare l'impugnatura e l'interruttore di sicurezza e sterzare il sollevatore nella direzione desiderata.

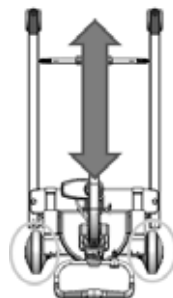

Figura 2. Sterzo

Se il pulsante per la regolazione delle ruote posteriori rimane premuto finché le ruote non si bloccano nella posizione più esterna, il sollevatore può essere movimentato completamente verso un lato, vedere Fig. 3. Questa configurazione può essere molto utile ad esempio per il riposizionamento dell'utente più in alto sul letto. Premendo il pulsante di bassa velocità, la velocità massima è limitata, consentendo una maggiore precisione negli spazi stretti.

Nota! Essere consapevoli del rischio di schiacciamento quando le ruote posteriori si rivolgono.



Figura 3. Movimento laterale

Ricarica della batteria

Ricaricare sempre il sollevatore dopo l'uso in modo da garantire che la batteria sia completamente carica.

Procedura di ricarica:

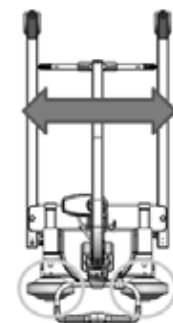
- Collegare il cavo del caricabatterie al gruppo batterie e alla presa a muro, quindi premere l'interruttore nella presa.
- Verificare che la spia sul caricabatterie si accenda e che l'interruttore di accensione della batteria sia acceso!
- La ricarica si interrompe automaticamente quando la batteria è completamente carica.

1. Il LED verde conferma che il caricabatterie è collegato alla presa elettrica e sta ricevendo la corrente di alimentazione.
2. La spia rossa indica la ricarica in corso.
3. La spia verde indica che la ricarica è completata.

NOTA! Prima di utilizzare il sollevatore per la prima volta, deve essere ricaricato per almeno 10 ore. Per garantire la massima durata delle batterie, ricaricarle regolarmente. Si raccomanda di ricaricare quotidianamente il sollevatore se viene utilizzato ogni giorno.

Utilizzare esclusivamente il caricabatterie in dotazione.

Sostituzione della batteria

Svitare le due viti di fissaggio dell'impugnatura con una chiave a brugola e sollevare il più possibile. Rimuovere il cavo della batteria. Fare scorrere la batteria fuori dalle guide sulla piastra posteriore montata sulla colonna.

Fare scorrere la nuova batteria nelle guide. Rimontare l'impugnatura e il cavo della batteria.

Movimentare la batteria con cautela. Non farla cadere.

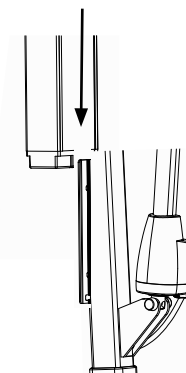

Arresto di emergenza

Arresto di emergenza: Premere il pulsante di arresto di emergenza sulla copertura di EvaDrive. L'arresto di emergenza interrompe tutte le funzioni elettriche del sollevatore. La barra della batteria rimane accesa fissa.

Ripristino: Girare il pulsante in direzione delle frecce finché non scatta verso l'esterno.

Compatibilità

L'accessorio è omologato per Eva450EE (60900002) ed Eva600EE (60900003).

Manutenzione

Il sollevatore deve essere sottoposto ad ispezione almeno una volta all'anno. Le ispezioni devono essere eseguite da personale tecnico autorizzato e in conformità al manuale di assistenza Handicare.

Le riparazioni e la manutenzione devono essere effettuate esclusivamente da personale autorizzato, utilizzando ricambi originali.



Le batterie esaurite devono essere conferite al centro di riciclaggio più vicino.

Le batterie esaurite possono anche essere restituite a Handicare oppure a un rivenditore per il riciclaggio.

Pulizia/disinfezione

All'occorrenza, pulire il sollevatore con acqua calda o una soluzione di acqua e sapone e assicurarsi che le ruote siano prive di sporczia e capelli. Non usare detergenti contenenti fenolo o cloro in quanto potrebbero danneggiare l'alluminio e i materiali plastici. Per l'eventuale disinfezione, si raccomanda di utilizzare etanolo 70%, isopropanolo 45% o simile. Disinfettare le parti entrate a contatto con l'utente prima di utilizzare il sollevatore per l'utente successivo.

Immagazzinaggio e trasporto

Se il sollevatore non viene usato per un certo periodo di tempo, oppure durante il trasporto, si raccomanda di lasciare premuto il pulsante di arresto di emergenza. Il sollevatore deve essere trasportato e immagazzinato in ambienti con temperatura compresa tra -10°C e $+50^{\circ}\text{C}$ e umidità normale, 30–75%. La pressione dell'aria deve essere compresa tra 700 e 1.060 hPa. Attendere che il sollevatore si sia stabilizzato a temperatura ambiente prima di ricaricare le batterie o utilizzare il sollevatore.

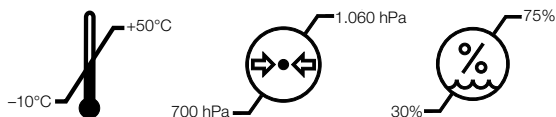

Contratti di assistenza

Handicare offre la possibilità di stipulare contratti di assistenza per la manutenzione e la revisione periodica del sollevatore. Contattare il proprio rappresentante locale Handicare.

Numero di serie



Dati tecnici

Velocità massima (normale)	Marcia avanti: 4.3 mph / 7 km/h, Retromarcia: 2.1 mph / 3,5 km/h	
Velocità massima (bassa velocità)	2.1 mph / 3,5 km/h	
Batterie	24 V, 17,6 Ah Li-Ion	
Caricabatterie	Modiary MDA10129402000. Potenza: DC 29, 40 V, 2,0 A	
Cavo di ingresso alimentazione CA	HD3VV-F 3G0,75mm ² . TCA090812EA. Lunghezza 1500 mm	
Copertura del motorino	Plastica ABS ignifuga	
Funzionamento intermittente	Funz. 10/90, funz. attivo max. 2 min. Il funzionamento attivo è limitato al 10% del tempo, comunque non superiore a 2 min.	
Motorino delle ruote	24 V DC monoalbero, 180 W	
Materiale	Alluminio/acciaio	
Discesa di emergenza	Manuale istruzioni	
Ruote	8 inch, 203 mm	
Classe IP	IP X4*	
Peso	Eva450Drive:	127.87 lbs, 58 kg
	Eva600Drive:	141.1 lbs, 64 kg
Peso (parte più pesante)	Eva450Drive:	97 lbs, 44 kg
	Eva600Drive:	110.2 lbs, 50 kg
Il diametro di rotazione	Eva450Drive:	1340 mm
	Eva600Drive:	1570 mm
Ciclo di vita previsto	10 anni	
Pressione pulsantiera	4 N	
Distanza	1.1 inch, 28 mm	

*IP X4: Schizzi d'acqua, gli schizzi d'acqua contro l'involucro da qualsiasi direzione non devono avere alcun effetto negativo.
(Durata del test: 5 minuti Volume d'acqua: 10 litri al minuto Pressione: 50-150 kPa)

Dispositivo medico di classe I. Il prodotto è conforme ai requisiti della Direttiva 93/42/CEE concernente i dispositivi medici.

Compatibilità elettromagnetica

L'attrezzatura/il sistema è destinato all'uso esclusivamente da parte di personale sanitario professionale. L'attrezzatura/il sistema può provocare interferenze radio o disturbare il funzionamento di altre attrezzature nelle vicinanze. Può essere necessario adottare misure di contenimento, ad es. riorientare o spostare l'attrezzatura/il sistema oppure schermare il locale.

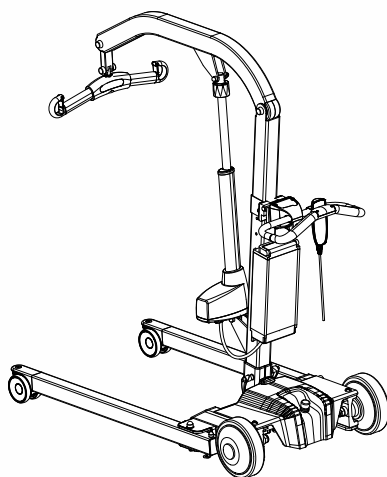

EvaDrive es un motor para las grúas móviles Eva y está disponible como accesorio. Se ha desarrollado para responder a la creciente necesidad de asistencia eléctrica cuando se está moviendo a un usuario en la grúa móvil. La unidad EvaDrive proporciona la potencia eléctrica gracias a sus ruedas motorizadas y está controlada por la exclusiva barra de tirador intuitiva.



Información sobre seguridad

Inspección visual

Revise periódicamente las funciones de elevación. Asegúrese de que el material no presente desperfecto alguno.

Antes de su uso

Asegúrese de que la grúa esté correctamente armada.

Compruebe la conexión de la percha y la operación del cierre de seguridad.

Compruebe las funciones de elevación y espaciamento.

Compruebe que el accesorio (EvaDrive) esté montado correctamente en la grúa.



Lea siempre el manual de usuario

Lea siempre los manuales de usuario de todos los dispositivos de asistencia empleados en los traslados.

Guarde el manual de usuario en un lugar accesible a los usuarios del producto.

Asegúrese de disponer siempre de la versión correcta del manual de usuario.

Podrá descargar las ediciones más recientes de los manuales de usuario en nuestro sitio web: www.handicare.com.

La grúa con EvaDrive no deben utilizarla bajo ninguna circunstancia personas que no hayan recibido una formación adecuada para la operación de una grúa con el accesorio montado.

Queda terminantemente prohibido modificar el producto original.

Uso previsto del producto

EvaDrive es un sistema adicional para las grúas móviles Eva de Handicare que proporciona una función de accionamiento de asistencia eléctrica para las ruedas traseras. El sistema EvaDrive se puede entregar como un accesorio para retroinstalarse en Eva450EE o Eva600EE, o como una unidad completa con el sistema de accionamiento instalado de fábrica. EvaDrive se deberá utilizar en las siguientes situaciones y entornos:

- En una situación en la que haya que elevar a un paciente pasivo en la grúa, reduciendo el esfuerzo que tenga que hacer el asistente a la hora de maniobrar la grúa.
- En un entorno seco y sobre una superficie nivelada.
- Entornos de asistencia doméstica.
- Entornos de asistencia sanitaria.

Montaje

Desembalaje e inspección

El paquete de EvaDrive incluye lo siguiente:

- Manillar
- Batería (Sustituye a la batería de la grúa móvil Eva)
- Unidad EvaDrive
- Llave allén
- Dos tornillos + soporte para el manillar

El paquete completo de la grúa Eva con EvaDrive incluye lo siguiente:

- Manillar
- Batería
- Dos tornillos + soporte para el manillar

El paquete de baterías de EvaDrive incluye lo siguiente:

- Batería (sustituye a la batería de la grúa móvil Eva)
- Cargador
- Cable del cargador

Asegúrese de no haberse dejado ningún componente en el embalaje.

Examine posibles indicios de daños en la unidad de grúa.

La inspección periódica debe llevarse a cabo como mínimo una vez al año. Emplee solo piezas de repuesto originales. El servicio y mantenimiento deben efectuarse de acuerdo a las instrucciones del manual.

La unidad de grúa debe cargarse durante un mínimo de 10 horas antes de su primer uso.

Instale la unidad en la grúa conforme a las instrucciones de montaje adjuntas. (Documento independiente) El montaje lo debe realizar personal autorizado.

Instalación del manillar

El manillar se debe instalar en el mástil, a un altura de como mínimo 850 mm / 33,4 pulgadas desde el suelo. Mida desde el punto más bajo del manillar.

El manillar se fija con la llave allén que se incluye.

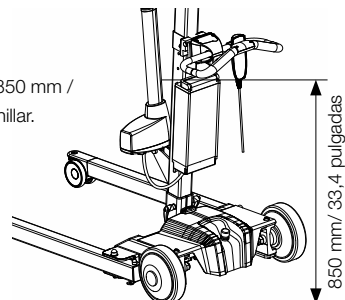

Instalación de los cables

Conecte el cable de la batería y el cable de la unidad de mano.

Fije el cable de la unidad de mano con el retenedor.

Conecte el cable del motor y gírelo para bloquearlo en su sitio.

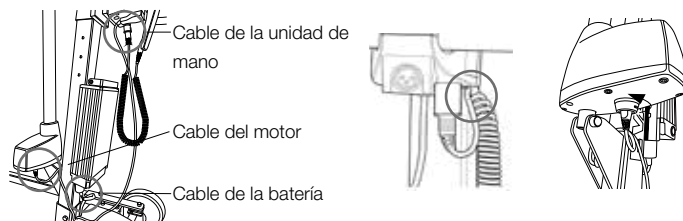

Inspección final

- Asegúrese de no haberse dejado ningún componente en el embalaje.
- Inspeccione el producto para comprobar que no presente signos de daños.
- Inspeccione las ruedas y los frenos.
- Compruebe el funcionamiento del freno manual mediante la activación de los frenos y, sin activar EvaDrive, intente mover la grúa hacia arriba. Si la grúa no se mueve, los frenos funcionan correctamente.
- Compruebe todas las conexiones, tornillos y pernos.
- Compruebe el funcionamiento de la parada de emergencia mediante la activación del sistema; pulse el botón de parada de emergencia y después pulse el botón de subida o bajada. Si no pasa nada, la parada de emergencia funciona correctamente, ya que detiene todas las funciones eléctricas.
- Con la unidad de mano, active el sistema, pulse el botón de subida y eleve al máximo el brazo de la grúa. Seguidamente, pulse el botón de bajada y haga descender el brazo hasta abajo del todo.
- Pruebe el ajuste de espaciado. Active el sistema, pulse el botón del ajuste de espaciado, abra el bastidor inferior hasta su anchura máxima y, a continuación, pulse el otro botón para reducir el ancho.
- Si la grúa funciona correctamente, conecte el cargador y asegúrese de que se encienda el testigo de carga del teclado de la unidad de mano.
- Active el sistema y agarre el manillar con ambas manos, sujete el interruptor de seguridad y después eleve la grúa hacia arriba, hacia atrás y describiendo un movimiento giratorio. Tenga en cuenta que la grúa se mueve con facilidad, tanto hacia la derecha como hacia la izquierda.
- Pruebe las ruedas traseras girándolas ligeramente; gire la grúa hacia atrás y hacia adelante. Gire las ruedas por completo y mueva la grúa hacia los lados. Tenga en cuenta que el testigo amarillo se enciende cuando las ruedas giran o se hacen girar y que se apaga cuando las ruedas vuelven a la posición normal.

¡ATENCIÓN!

La unidad de grúa debe cargarse durante un mínimo de 10 horas antes de su primer uso. Vea la sección sobre la carga de la batería. Guarde el manual en un lugar fácilmente accesible a los usuarios del producto.

Empleo del producto



Información importante











- El accesorio debe montarse siguiendo las instrucciones de montaje incluidas con el producto.
- La grúa, con el accesorio instalado, solo se puede operar en una superficie seca y nivelada.
- Nunca deje desatendido al usuario durante un traslado.
- La carga máxima no se podrá sobrepasar bajo ninguna circunstancia. Vea la sección sobre la carga máxima.
- La grúa no se debe bajar en agua ni utilizar en la ducha.
- La grúa no debe dejarse ni guardarse en un entorno mojado o húmedo.
- La grúa no debe cargarse en una habitación húmeda.
- Para un funcionamiento óptimo, inspeccione la grúa con regularidad. Vea la sección Mantenimiento.
- La garantía sólo será válida si las reparaciones o modificaciones las lleva a cabo personal autorizado.
- No intente nunca elevar la unidad de la grúa móvil por el manillar.
- Asegúrese de que no haya obstáculos ni personas en la trayectoria de la grúa.
- No esté nunca sobre la grúa durante su operación. Camine siempre detrás de la grúa.
- Se recomienda una velocidad baja cuando un usuario esté sentado en una eslinga acoplada a la grúa.
- La grúa no se debe utilizar en entornos enriquecidos con oxígeno.
- Manipule la batería con cuidado. No la deje caer.
- Utilice solo baterías, cable y cargadores diseñados para EvaDrive.
- Si se intenta utilizar una grúa en un ángulo, una función de seguridad detendrá temporalmente el movimiento de elevación. Asegúrese de que EvaDrive esté colocada correctamente sobre el usuario, o deje que EvaDrive se coloque por sí misma con los frenos sin bloquear. Cuando la grúa esté en la posición correcta, el movimiento de elevación se reanudará de forma automática.

Carga operacional segura

Distintos productos del mismo sistema de elevación (unidad de grúa, eslinga y demás accesorios de elevación) pueden tener diferentes cargas operacionales seguras. La mínima carga operacional segura permitida determinará siempre la carga operacional segura del sistema en su conjunto. Verifique siempre las cargas operacionales seguras de la grúa y los accesorios antes de su uso. En caso de duda, consulte con su representante o distribuidor locales de Handicare.

Descripción de funciones y símbolos

EvaDrive ofrece un gran número de funciones integradas. Cada una de ellas se describe en la sección correspondiente del manual de usuario, o bien en el manual del accesorio respectivo. Se incluye a continuación una breve descripción de las funciones disponibles para los asistentes y usuarios.

	Blanco/azul Lea el manual de usuario		No se puede desechar con los residuos domésticos
	Clase de producto sanitario I. Este producto cumple con los requisitos de la Directiva 93/42/CEE relativa a productos sanitarios.		Tipo B, según el grado de protección contra descargas eléctricas.
	Este dispositivo ha sido concebido para uso en espacios interiores.		Equipo de clase II
	Cumple los requisitos de la norma ISO 10535:2006 con ANSI/AAMI ES 60601-1:2005 y está homologada según la norma ISO 10535:2006 con CSA-C22.2 n. ° 60601-1:08		Amarillo/Negro Símbolo de advertencia general internacional
	Amarillo/Negro Advertencia. Punto de pinzamiento		Probado de conformidad con: ANSI/AAMI HA60601-1-11:2011, ANSI/AAMI ES60601-1:2005/(R)2012, CAN/CSA-C22.2 n. ° 60601-1:14
	CAN/CSA-C22.2 n. ° 60601-1:14		

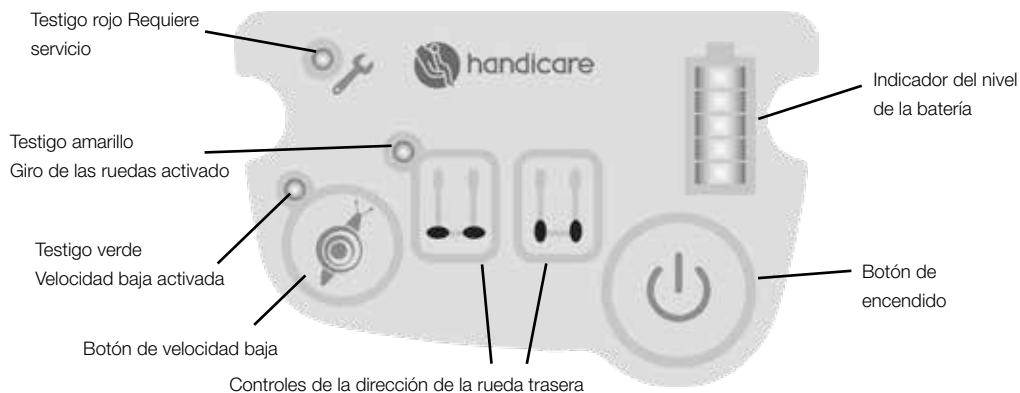

Panel de información

Testigo rojo - El testigo rojo permanente indica que se requiere servicio. En caso de parpadear al mismo tiempo que uno de los testigos de la balanza de la batería: código de error, vea la sección de localización de averías. En caso de parpadear al mismo tiempo que los testigos de la balanza de la batería no están encendidos, ello indica que se debe cargar la batería.



Testigo amarillo - El testigo permanente indica que las ruedas traseras están giradas. La grúa entonces solo se puede mover hacia los lados. Si el testigo está apagado, ello indica que las ruedas están en posición normal y la grúa se puede llevar hacia adelante y hacia atrás.



Testigo verde - El testigo permanente indica una velocidad baja. En caso de parpadear, ello indica que hay que realizar una calibración. (Apáguela, espere 10 segundos y vuelva a encenderla.) Si no está encendido, el estado es el normal.



Nivel de la batería - El testigo permanente indica la capacidad de la batería que queda. En caso de parpadear, indica un error. Un técnico de servicio puede determinar el origen del error.



Botón de encendido - Púlselo ligeramente para activar el sistema. (Espere unos dos segundos antes de operarla.) Vuelva a pulsarlo para desactivar el sistema.



Botón de velocidad baja - Púlselo una vez para configurar el sistema en velocidad baja (el testigo verde se enciende); vuelva a pulsarlo para restablecer el funcionamiento normal (el testigo se apaga).



Controles de dirección de la rueda trasera - Pulse el botón izquierdo para configurar las ruedas traseras en un ángulo opcional. Pulse el botón derecho para restablecer la configuración normal de las ruedas. El movimiento cesa al dejar de ejercer presión sobre los botones.



Servicio/mantenimiento preventivo

El símbolo de servicio/mantenimiento se enciende automáticamente cuando la unidad de grúa cumple 12 meses de operación.

Contacte con un técnico de servicio autorizado por Handicare para el mantenimiento y restablecimiento.

Operación

Pulse el botón de encendido una vez para activar el sistema. La grúa está lista para su operación al cabo de unos dos segundos.

No se debería aplicar ninguna carga en el manillar ni en el interruptor de seguridad naranja cuando se está arrancando la grúa; la calibración se produce de manera instantánea cuando el sistema empieza a arrancar. Agarre el manillar, incluido el interruptor de seguridad, y aplique presión sobre el primero en la dirección de desplazamiento deseada;

entonces la grúa se empezará a mover. El manillar detecta la velocidad deseada y la dirección de desplazamiento y se adapta al nivel correcto. El traslado/movimiento de la grúa es más suave y homogéneo si los brazos están ligeramente relajados mientras maneja la grúa. Para girar, solo tiene que aplicar una ligera presión sobre el manillar en la dirección deseada.



¡ATENCIÓN! Solo se requiere una presión mínima para manejar EvaDrive, independientemente de la carga que haya en la grúa.

Uso de los frenos de estacionamiento

Los frenos de estacionamiento se activan empujándolos hacia abajo y se desactivan empujándolos hacia arriba.

Cuando los frenos están activados, son automáticos y solo se encienden cuando la grúa está parada y se desbloquean cuando se transmite una señal con el manillar. Cuando se encienden o se apagan los frenos, se oye un «clic». Cuando los frenos están desactivados, la grúa se puede mover manualmente, aunque se mueve con más facilidad si el sistema de accionamiento está apagado.

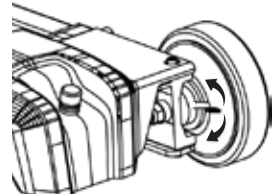

Se recomienda tener los frenos desactivados durante las elevaciones.

Comprobación de seguridad antes de empezar

Después de arrancar la grúa, no toque el manillar durante unos segundos, para dejar así que la grúa se calibre automáticamente. Mientras esto tiene lugar, el testigo verde al lado del botón de velocidad baja parpadeará de forma rápida; no se puede operar la grúa hasta que el sistema haya completado la calibración automática.

Si el manillar sufre un golpe violento o un impacto, los valores neutros de los sensores se pueden ver afectados hasta tal punto que la advertencia con el parpadeo no se detenga. En este caso, deberá realizar una calibración manual, de acuerdo con las siguientes instrucciones.

Calibración manual del sistema

Sujete el interruptor de seguridad naranja mientras el sistema arranca. Esto hará que el testigo verde parpadee lentamente. Siga sujetando el interruptor de seguridad durante unos cinco segundos, hasta que el testigo verde empiece a parpadear de forma más rápida. Suelte el interruptor de seguridad y no toque el manillar hasta que el testigo verde deje de parpadear (al cabo de unos 10 segundos).

Localización de averías

El testigo verde parpadea, pero se detiene al cabo de un tiempo.	Calibración automática completada
El testigo verde parpadea.	<ul style="list-style-type: none">- Es preciso hacer una calibración manual, vea la sección sobre la calibración manual.- Compruebe y asegúrese de que no se ha aplicado carga sobre el manillar cuando se ha arrancado la grúa, por ejemplo, que no hubiese nada colgando del manillar. En ese caso, quítelo y el testigo verde dejará de parpadear.
Todas o algunas partes de la balanza de la batería parpadean de forma rápida.	Hay algún problema con el sistema eléctrico de la grúa. Vuelva a arrancar la grúa. Si el problema persiste, póngase en contacto con Handicare.
El testigo rojo y la balanza de la batería parpadean	<ul style="list-style-type: none">- Vuelva a arrancar- Póngase en contacto con Handicare
Si se oyen sonidos anómalos:	<ul style="list-style-type: none">- Trate de localizar el origen del ruido.- Deje de operar la grúa y contacte con Handicare.
No se puede arrancar la grúa	<ul style="list-style-type: none">- Compruebe el interruptor de la batería.- Compruebe la conexión de la batería.- Conecte el cargador y cárguela durante al menos dos horas.- Póngase en contacto con Handicare.

Patrón óptimo de operación

Desplazamiento normal en pasillos y áreas abiertas

Asegúrese de que las ruedas traseras estén en posición normal, vea la Fig. 1. Agarre el manillar y sujete el interruptor de seguridad; después mueva la grúa. La grúa detectará la dirección de desplazamiento deseada y la velocidad. La grúa tiene un radio de giro mayor en esta configuración.



Figura 1. Ruedas ajustadas para el desplazamiento de avance

Cuando maniobre en espacios reducidos, se puede utilizar la función de la rueda trasera para mayor practicidad. Maneje la grúa lo más lejos posible en esta configuración y después pulse el botón del ajuste de la rueda trasera y manténgalo pulsado hasta obtener el ángulo de la rueda deseado, vea la Fig. 2. El testigo de LED amarillo del panel de control indica que las ruedas están en posición girada. Agarre el manillar y sujete el interruptor de seguridad; después mueva la grúa en la dirección deseada para que gire.

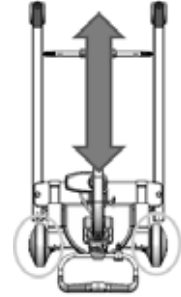

Figura 2. Rotación

Si el botón del ajuste de la rueda trasera se sujeta hasta que las ruedas se detienen en su posición más extrema, la grúa se puede mover del todo hacia un lado, vea la Fig. 3; esta configuración puede resultar muy útil para colocar al usuario más arriba en la cama, por ejemplo. Si pulsa el símbolo de velocidad baja, se limita la velocidad máxima, posibilitando así una mayor precisión en espacios reducidos.

¡NOTA! Tenga en cuenta el Punto de pinzamiento cuando las ruedas traseras están girando.



Figura 3. Desplazamiento lateral

Carga de la batería

Cargue siempre la grúa tras su uso para asegurarse de que se halle completamente cargada.

Procedimiento de carga:

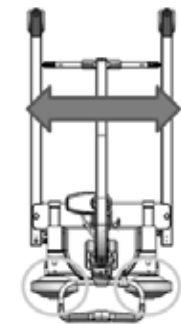
- Conecte el cable del cargador al paquete de la batería, enchúfelo en la toma de la pared y encienda la toma del enchufe.
- Compruebe que el testigo del cargador se enciende y que el interruptor de alimentación de la batería esté encendido.
- La carga se detiene automáticamente al cargarse completamente la batería.

1. El testigo de LED verde confirma que el cargador está conectado a la salida de alimentación y que está recibiendo electricidad.
2. El testigo rojo indica que se está cargando.
3. El testigo verde indica la carga completa.

¡ATENCIÓN! La unidad de grúa debe cargarse durante un mínimo de 10 horas antes de su primer uso. Para una óptima vida útil de las baterías, cárguelas regularmente. Recomendamos cargar a diario si se utiliza la grúa de manera cotidiana. Solo se puede utilizar el cargador específico.

Cambio de la batería

Afloje los dos tornillos que sujetan el manillar con una llave Allen y muévalo hacia arriba, lo máximo posible. Quite el cable de la batería. Saque la batería deslizándola de los rieles de la placa trasera monada en el mástil.

Deslice la nueva batería en los rieles. Vuelva a acoplar el manillar y el cable de la batería.

Manipule la batería con cuidado. No la deje caer.

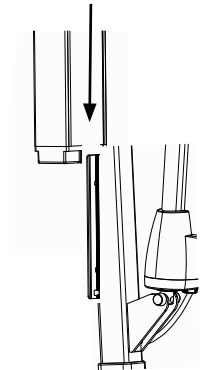

Parada de emergencia

Parada de emergencia: Pulse el botón de parada de emergencia de la cubierta de EvaDrive. La parada de emergencia desactiva todas las funciones eléctricas de la grúa. La balanza de la batería sigue iluminándose de forma continuada.

Restablecimiento: Gire el botón en la dirección de las flechas hasta que el botón se retraiga.

Compatibilidad

La unidad de accionamiento está adaptada para Eva450EE (60900002) y Eva600EE (60900003).

Mantenimiento

La grúa debe someterse a un minucioso examen como mínimo una vez al año. La inspección la debe llevar a cabo personal autorizado conforme a lo indicado por el manual de servicio de Handicare.

Las reparaciones y mantenimiento deben realizarlos exclusivamente personal autorizado con ayuda de piezas de repuesto originales.



Las baterías gastadas deben depositarse en la estación de reciclaje más cercana para su reutilización. También pueden ser remitidas a Handicare o a un distribuidor de esta para su reciclado.

Limpeza/desinfección

En caso necesario, limpie con agua caliente o una solución jabonosa y compruebe que las ruedas no presenten suciedad ni pelos. No utilice productos limpiadores que contengan fenol o cloro, ya que pueden dañar el aluminio y los materiales plásticos. En caso de precisar de desinfección, use etanol de 70%, isopropanol de 45% o similar. Desinfecte las piezas que entren en contacto con un usuario antes de utilizar la grúa con el siguiente.

Almacenamiento y transporte

Si no va a utilizar la grúa durante un período prolongado (por ejemplo, en su transporte), le recomendamos que pulse el botón de parada de emergencia. El dispositivo de elevación se debe transportar y guardar a una temperatura de entre -10 y +50°C y con un nivel normal de humedad (30–75%). La presión del aire debe situarse entre 700 y 1060 hPa. Deje que el dispositivo de elevación alcance la temperatura ambiente antes de utilizarlo o de cargar las baterías.

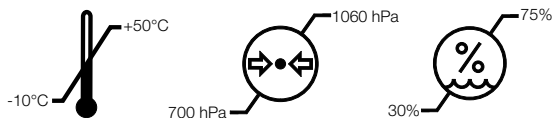

Contratos de servicio

Handicare ofrece la posibilidad de suscribir un contrato de servicio para el mantenimiento y control periódico de su grúa móvil. Consulte con su representante local de Handicare.

N.º de serie

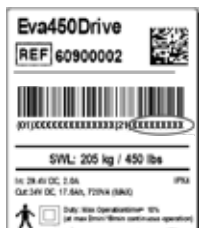

Información técnica

Velocidad máxima (normal)	Avance: 4,3 mph / 7 km/h, Retroceso: 2,1 mph / 3,5 km/h
Velocidad máxima (velocidad baja)	2,1 mph / 3,5 km/h
Baterías	24V, 17,6 Ah Li-Ion
Cargador	Modiary MDA10129402000. Salida: 29 CC, 40 V, 2,0 A
Cable de entrada de alimentación de CA	HD3VV-F 3G0,75mm ² . TCA090812EA. Longitud 1500 mm
Cubierta de motor	Plástico ABS resistente a las llamas
Operación intermitente	Op. 10/90, op. máx. 2 min activo. Solo puede estar activo durante menos del 10 % de cualquier periodo de tiempo determinado, aunque no durante más de 2 min.
Motor en el cubo de la rueda	24V CC mono-eje, 180 W
Material	Aluminio/acero
Bajada de emergencia	Manual
Ruedas	8 pulgadas, 203 mm
Clase de protección	IP X4*
Peso	Unidad Eva450: 127,87 lbs, 58 kg Unidad Eva600: 141,1 lbs, 64 kg
Peso (parte más pesada)	Unidad Eva450: 97 lbs, 44 kg Unidad Eva600: 110,2 lbs, 50 kg
Diámetro de giro	Unidad Eva450: 1340 mm Unidad Eva600: 1570 mm
Vida útil estimada	10 años
Presión, unidad de mano	4 N
Holgura	1,1 pulgadas, 28 mm

*IP X4: Salpicaduras de agua. La salpicadura de agua en la cubierta desde cualquier dirección no tendrá ningún efecto perjudicial. (Duración de la prueba: 5 minutos Volumen de agua: 10 litros por minuto Presión: 50–150 kPa)

Clase de producto sanitario I. Este producto cumple con los requisitos de la Directiva 93/42/CEE relativa a productos sanitarios.

EMC

Este equipo/sistema ha sido concebido para su uso exclusivo por parte de profesionales sanitarios. Este equipo/sistema puede provocar interferencias de radio o afectar el funcionamiento de equipos cercanos. Puede requerirse la adopción de medidas de mitigación, como la reorientación o reubicación del equipo/sistema o la protección del emplazamiento.

Dimensions

All measurement are in mm/inch
Tolerance +/- 5 mm/ 0.2"

*When the handle is placed
1000 mm from floor

Eva450Drive

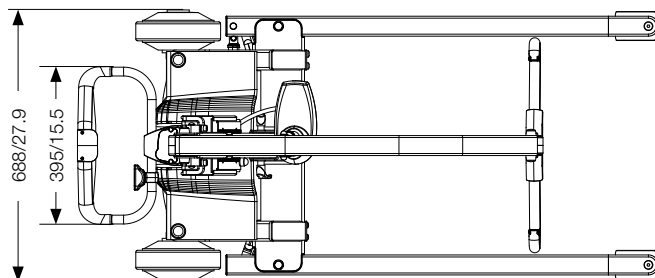
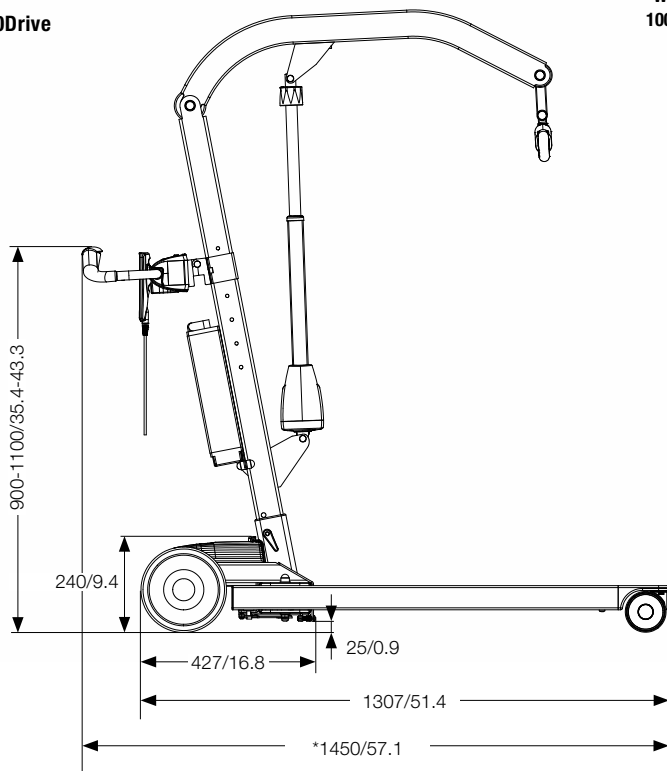

All measurement are in mm/inch
Tolerance +/- 5 mm/ 0.2"

*When the handle is placed
1000 mm from floor

Eva600Drive

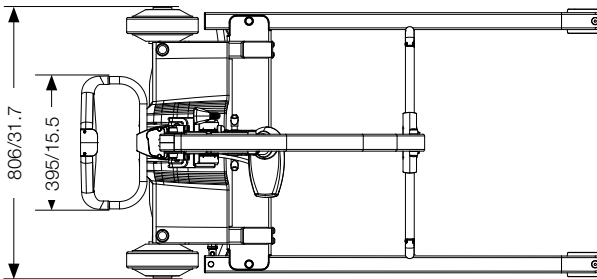
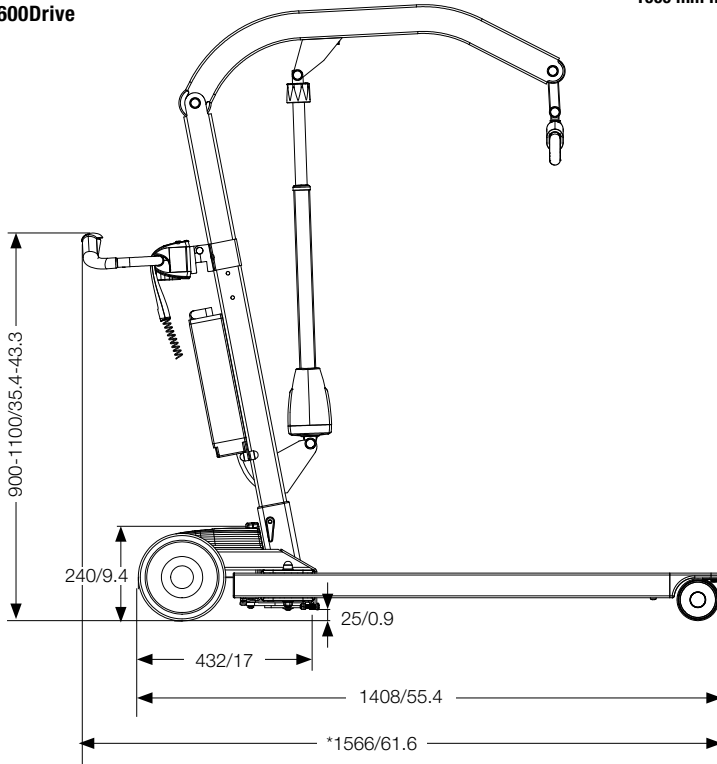

Guidance and manufacturer's declaration – electromagnetic emissions

The EvaDrive is intended for use in the electromagnetic environment specified below. The customer or the user of the EvaDrive should assure that it is used in such an environment.

Emissions test	Compliance	Electromagnetic environment - guidance
RF emissions CISPR 11	Group 1	The EvaDrive uses RF energy only for its internal function. Therefore, its RF emissions are very low and are not likely to cause any interference in nearby electronic equipment.
RF emissions CISPR 11	Class A	The EvaDrive is suitable for use in all establishments other than domestic and those directly connected to the public low-voltage power supply network that supplies buildings used for domestic purposes.
Harmonic emissions IEC 61000-3-2	Class A	
Voltage fluctuations/ flicker emissions IEC 61000-3-3	Complies	

Guidance and manufacturer's declaration – electromagnetic immunity

The EvaDrive is intended for use in the electromagnetic environment specified below. The customer or the user of the EvaDrive should assure that it is used in such an environment.

Immunity test	IEC 60601 test level	Compliance level	Electromagnetic environment - guidance
Electrostatic discharge (ESD) IEC 61000-4-2	+/- 6 kV contact +/- 8 kV air	+/- 6 kV contact +/- 8 kV air	Floors should be wood, concrete or ceramic tile. If floors are covered with synthetic material, the relative humidity should be at least 30 %.
Electrical fast transient / Burst IEC 61000-4-4	+/- 2 kV for power supply lines +/- 1 kV for input/output lines	+/- 2 kV for power supply lines +/- 1 kV for input/output lines	Mains power quality should be that of a typical commercial or hospital environment.
Surge IEC 61000-4-5	+/- 1 kV differential mode +/- 2 kV common mode	+/- 1 kV differential mode +/- 2 kV for common mode	Mains power quality should be that of a typical commercial or hospital environment.
Voltage dips, short interruptions and voltage variations on power supply input lines IEC 61000-4-11	<5 % U_T (>95 % dip in U_T) for 0,5 cycle 40 % U_T (60 % dip in U_T) for 5 cycles 70 % U_T (30 % dip in U_T) for 25 cycles <5 % U_T (>95 % dip in U_T) for 5 sec	<5 % U_T (>95 % dip in U_T) for 0,5 cycle 40 % U_T (60 % dip in U_T) for 5 cycles 70 % U_T (30 % dip in U_T) for 25 cycles <5 % U_T (>95 % dip in U_T) for 5 sec	Mains power quality should be that of a typical commercial or hospital environment. If the user of the [Equipment or System] requires continued operation during power mains interruptions, it is recommended that the [Equipment or System] be powered from an uninterruptible power supply or battery.
Power frequency (50/60 Hz) magnetic field IEC 61000-4-8	3 A/m	30 A/m	Power frequency magnetic fields should be at levels characteristic of a typical location in a typical commercial or hospital environment

NOTE U_T is the a.c. mains voltage prior to application of the test level.

Guidance and manufacturer's declaration – electromagnetic immunity

The EvaDrive is intended for use in the electromagnetic environment specified below. The customer or the user of the EvaDrive should assure that it is used in such an environment.

Immunity test	IEC 60601 test level	Compliance level	Electromagnetic environment - guidance
			Portable and mobile RF communications equipment should be used no closer to any part of the EvaDrive, including cables, than the recommended separation distance calculated from the equation applicable to the frequency of the transmitter.
Conducted RF IEC 61000-4-6	3 Vrms 150 kHz to 80 MHz	3 Vrms	<p>Recommended separation distance</p> $d = 1,2\sqrt{P}$
Radiated RF IEC 61000-4-3	3 V/m 80MHz to 2,5GHz	3 V/m	$d = 1,2\sqrt{P} \quad 80 \text{ MHz to } 800 \text{ MHz}$ $d = 2,3\sqrt{P} \quad 800 \text{ MHz to } 2,5 \text{ GHz}$
EN-ISO 10535:2006	10 V/m 800MHz to 2GHz	10 V/m	<p>where P is the maximum output power rating of the transmitter in watts (W) according to the transmitter manufacturer and d is the recommended separation distance in meters (m).</p> <p>Field strengths from fixed RF transmitters, as determined by an electromagnetic site survey,^a should be less than the compliance level in each frequency range.^b</p>
EN 61000-4-3: Extended the frequency range 2,5 GHz – 2,7 GHz. EN 61000-4-3: Extended test level of 10 V/m for frequency range 1,0 GHz – 2,0 GHz. EN 61000-4-8: Extended test level of 30 A/m.			<p>Interference may occur in the vicinity of equipment marked with the following symbol.</p> 

NOTE 1 At 80MHz and 800MHz, the higher frequency range applies.

NOTE 2 These guidelines may not apply in all situations. Electromagnetic propagation is affected by absorption and reflected from structures, objects and people.

^a Field strengths from fixed transmitters, such as base stations for radio (cellular/cordless) telephones and land mobile radios, amateur radio, AM and FM radio broadcast and TV broadcast cannot be predicted theoretically with accuracy. To assess the electromagnetic environment due to fixed RF transmitters, an electromagnetic site survey should be considered. If the measured field strength in the location in which the EvaDrive is used exceeds the applicable RF compliance level above, the EVADRIVE should be observed to verify normal operation. If abnormal performance is observed, additional measures may be necessary, such as reorienting or relocating the EvaDrive.

^b Over the frequency range 150 kHz to 80 MHz, field strengths should be less than 10 V/m.

Recommended separation distances between portable and mobile RF communications equipment and the EvaDrive

The EVADRIVE is intended for use in an electromagnetic environment in which radiated RF disturbances are controlled. The customer or the user of the EvaDrive can help prevent electromagnetic interference by maintaining a minimum distance between portable and mobile RF communications equipment (transmitters) and the EvaDrive as recommended below, according to the maximum output power of the communications equipment.

Rated maximum output power of transmitter W	Separation distance according to frequency of transmitter m		
	150 kHz to 80 MHz $d = 1,2\sqrt{P}$	80 MHz to 800 MHz $d = 1,2\sqrt{P}$	800 MHz to 2.5 GHz $d = 2,3\sqrt{P}$
0.01	0.12	0.12	0.24
0.1	0.38	0.38	0.73
1	1,2	1.2	2.3
10	3,8	3.8	7.3
100	12	12	23

For transmitters rated at a maximum output power not listed above, the recommended separation distance d in meters (m) can be estimated using the equation applicable to the frequency of the transmitter, where P is the maximum output power rating of the transmitter in watts (W) according to the transmitter manufacturer.

Note 1: At 80 MHz and 800 MHz, the separation distance for the higher frequency range applies.

Note 2: These guidelines may not apply in all situations. Electromagnetic propagation is affected by absorption and reflection from structures, objects and people.

SystemRoMedic™

Simple solutions for great results

SystemRoMedic™ is the name of Handicare's unique easy transfer concept, the market's widest and most comprehensive range of clever, easy-to-use and safe transfer and lifting aids designed to make life easier, both for the user and for the caregiver. SystemRoMedic™ is a complete solution that provides for the majority of patient transfer or manual handling requirements. From the simplest to the most complex scenarios, from the lightest to the heaviest. The concept encompasses assistive devices for four different categories of transfers:

- Transfer, assistive devices for manual transfers of users between two locations.
- Positioning, assistive devices for manual repositioning of users within the same location.
- Support, assistive devices for mobility support e.g., during sit-to-stand or gait training.
- Lifting, assistive devices for manual and mechanical lifting of users.

Improved work environment, improved quality of care and cost savings

The philosophy behind SystemRoMedic™ is focused on the prevention and reduction of occupational injuries while allowing users to experience a greater sense of independence and dignity. Through a unique combination of training and a complete range of efficient transfer aids, SystemRoMedic™ offers improvement of both work environment and quality of care and, at the same time, achieves significant cost savings.

Always make sure that you have the correct version of the manual

The most recent version of all manuals are available for downloading from our website; www.handicare.com.

For questions about the product and its use

Please contact your local Handicare and SystemRoMedic™ representative. A complete list of all our partners with their contact details can be found on our website; www.handicare.com.

Handicare offers solutions and support to increase the independence of disabled or elderly people as well as to improve the convenience of those who are caring for them.

The Handicare Group is one of the leading healthcare companies in Europe with its own manufacturing organizations and sales companies in Norway, Sweden, Denmark, Germany, the Netherlands, Great Britain, France, China, Canada and the USA. Handicare's products are also distributed by partners in more than 40 countries worldwide. Our wide range of high-quality products includes a complete easy transfer system and other patient handling aids, stairlifts, car adaptations and bathing and toileting products.



Handicare AB
Torshamnsgatan 35
SE-164 40 Kista, SWEDEN
Tel: +46 (0)8-557 62 200
Fax: +46 (0)8-557 62 299
E-mail: info@handicare.se
www.handicare.com