

# Bruksanvisning

## Safety sleeper

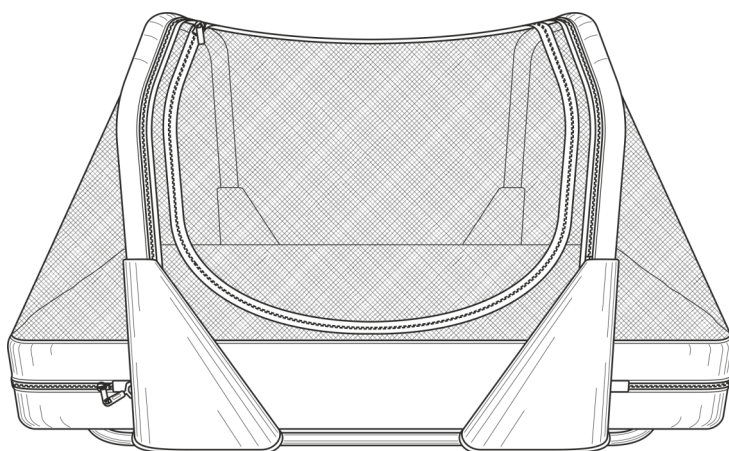

# The Safety Sleeper®

## Monterings- og bruksanvisning

V2.4 Updated: 09/24/2019  
Patent: US 7,971,596 B2

The Safety Sleeper® produseres i USA og selges globalt av Abram's Nation, LLC. The Safety Sleeper® ble designet for å håndtere søvnvandring og for å forebygge uhell i forbindelse med funksjonshemninger bl.a ved Angelman syndrom, autisme og Smith-Magenis syndrom.

### ADVARSLER

Følg monteringsanvisningen	Sengteppe skal alltid brukes for å unngå klemfare og kvelning
Bruk KUN anbefalt madrass størrelse. Se tekniske data	Max belastning: 137 kg

# Table of Contents

1.	ADVARSEL .....	03
2.	TEKNSIK DATA .....	04
3.	MATERIALER/KONSTRUKSJON.....	05
4.	MONTERING AV UNDERRAMME.....	06
5.	MONTERING ØVRE RAMME .....	07
6.	MONTERING AV TREKKET PÅ RAMMEN.....	08
7.	LUFTMADRASS.....	09
8.	DEMONTERE TREKKET.....	10
9.	VASKE OG BRUKEVEILEDNING.....	11
10.	SLIK PAKKES KOFFERTEN.....	12
11.	SIKKER BRUK AV SAFETY SLEEPER.....	13
12.	GODKJENTE TESTER.....	14

# ADVARSEL

## Les denne

- Les og følg instruksjonene før sengen monteres og tas i bruk. Ta vare på denne veiledningen. Ikke bruk sengen uten å lese veiledningen. Ved spørsmål; Kontakt Bardum AS, [post@bardum.no](mailto:post@bardum.no). Tlf.: 64918060
- Sjekk følgende regelmessig: Slitasje, rifter, løse sømmer, glidelåser. Sjekk om rammen er bøyd, slitt eller brukket. Sjekk låsesplinter og skarpe kanter. Hvis du oppdager noe av dette skal du kontakte Bardum AS for hjelp. Dette gjøres for å sikre sikker bruk av sengen.
- Ikke bruk Safety Sleeper® hvis du oppdager at noe er ødelagt, eller hvis det mangler deler. Kontakt Bardum AS.
- Du skal ikke reparere sengen selv. Ta kontakt med Bardum AS for råd.
- Du skal ikke klatre på sengen.
- Hvis du plasserer Safety Sleeper oppe på en seng skal den festes med stropper. Dette gjøres for å hindre at sengen kan velte. Stroppene festes til rammen av sengen.
- Det anbefales å ikke bruke puter, tepper eller kosedyr som ikke er branntestet.
- Det medfølgende lakenet skal alltid benyttes for å unngå klem-/ og kvelningsfare.

# TEKNISKE DATA

Safety Sleeper® er produsert for å bruke innendørs.

**Oppbevaring:** Safety Sleeper® skal oppbevares i kofferten den leveres i. Romtemperaturen skal være mellom 15° og 25°C, og luftfuktighet skal ikke være for høy. Høy luftfuktighet kan virek ødeleggende på sengen.

## Sengemål

	Høyde	Lengde	Bredde
Safety Sleeper	107cm	200cm	94cm

## Madrass mål

	Høyde	Lengde	Bredde
Enkelseng	19-22cm	200cm	90cm

## Vekt

Total vekt seng + luftmadrass: 17kg

Total vekt seng: 14 kg

Max belastning 136 kg

# Materialer:

Safety Sleeper® er produsert av materialer med høy kvalitet.

## Materialer

Stoff & trekk: 100% Polyester flammebehandlet

Trekk: 50% Bomull 50% Polyester

Nett: 100% Polypropylene

Glidelåser i trekk og dører: YKK#8

Glidelås laken: YKK #5

## Styrke i stoff

Materiale: 250 psi

Trekk: 300 psi

Sengelaken: 100 psi

## Ramme

7/8" diameter aluminum

Forbindelsesrør 3/4" diameter

## Løfte seng eller fjerne trekk

**NB:** Fjern madrassen før du løfter sengen.

Selv om madrassen er fjernet eller det kun er luftmadrassen som ligger i sengen så anbefales det at 2 personer løfter sengen ved å ta tak under bunnen av rammen. Hvis én person løfter sengen så skal det løftes på midten av de vertikale stolpene mens du bruker leggene dine som støtte.

# MONTERE UNDERRAMME

Monteringsvideo finner du på:

**TRINN 1:** Legg ut alle delene merket B1, B2, B3, B4, B5, B6 med merkingen opp.

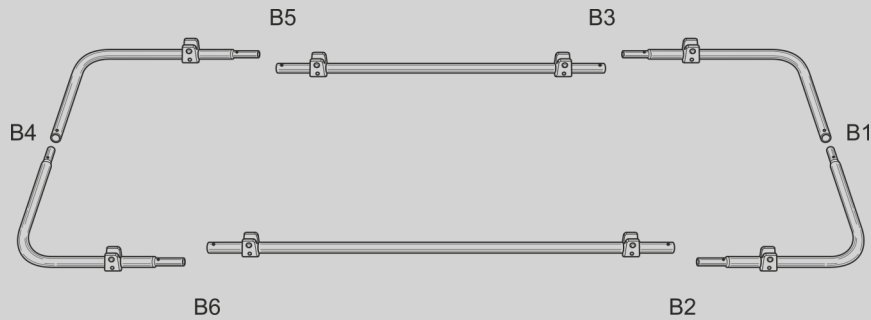

**TRINN 2:** Sett sammen B1 til B1, B2 til B2, and B3 til B3 etter stigende nummer, ved å trykke inn knappen og føre stangen inn til du hører at knappen klikker på plass.

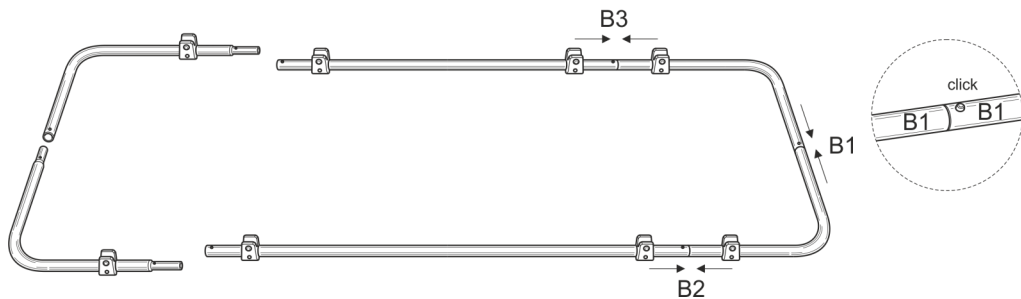

**TRINN 3:** Sett sammen B4 delene først. Deretter B5 og B6 til du hører at knappen klikker på plass.

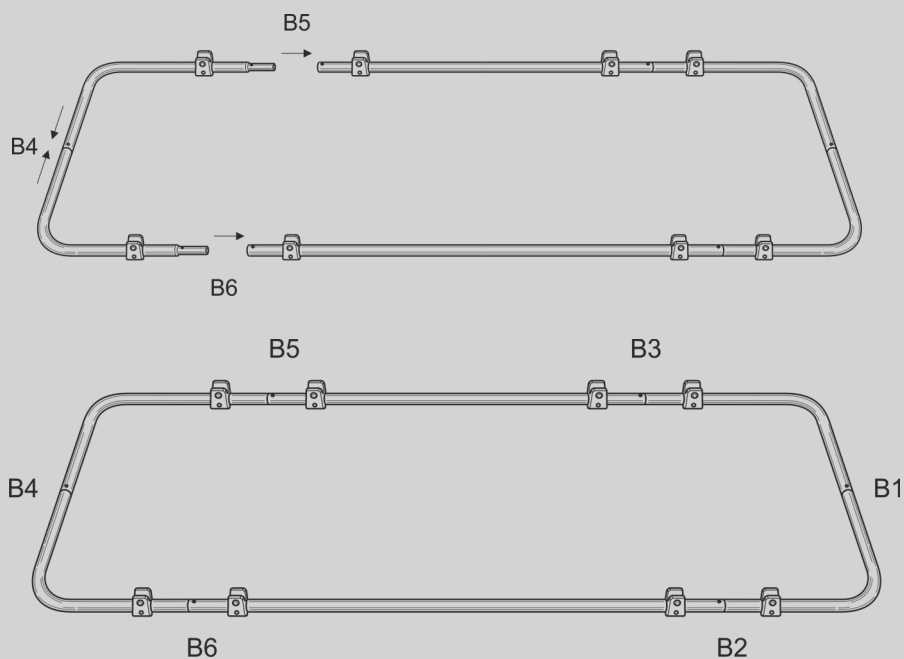

# MONTERE ØVRE RAMME

**TRINN 1:** Legg ut delene merket T1, T2, T3. Sett dem sammen ved å trykke inn knappen og før stangen inn til du hører at knappen klikker på plass.

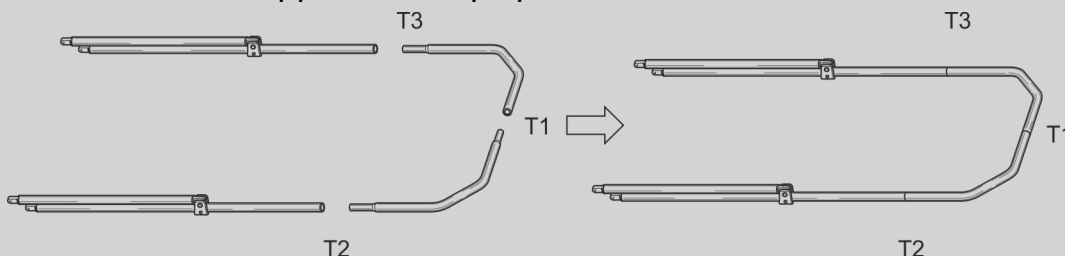

**TRINN 2:** Gjenta som i trinn 1 med delene T4, T5, T6.

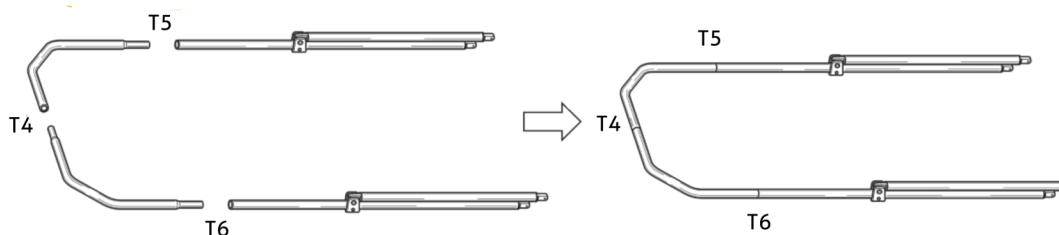

**TRINN 3:** Hold T1-T3 vertikalt og koble sammen med B2-B3 delene og sørg for at støttedelene vender mot senter av rammen og passer til (S1 mot S1, S2 mot S2). Plassér forbindelsespunktene slik at det er enkelt å plassere låsepinnene for å sikre rammedelene. Dette gjentas på begge sider.

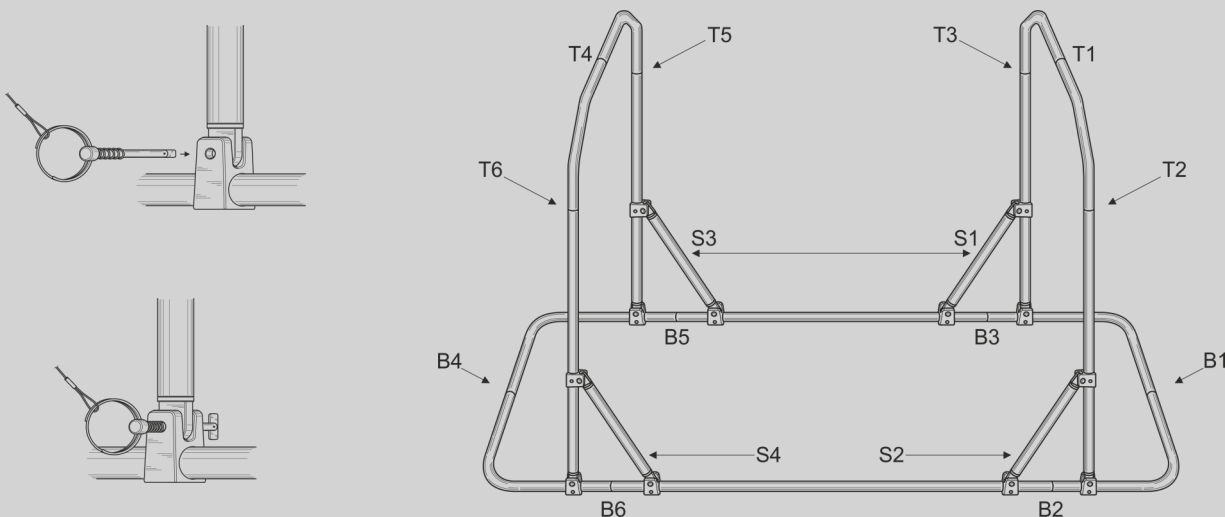

**NB:** Når låsepinnen skal tas ut presser man på hodet av låsepinnen, stiller den horisontalt og trekker ut låsepinnen.



# MONTERE TREKKET PÅ RAMME

Slik fester du Safety Sleeper med stropper hvis du plasserer den på en seng.

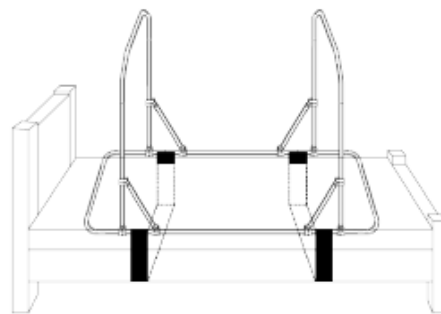

**TRINN 1:** Tre på de grå polstrene på rørene på rammen. Fest de trekantede trekkene slik at de dekker låsepinnene.

**TIPS:** Når du fester rammepolsteret med glidelåsen, hold polsteret noen cm oppe på stangen. Etter at glidelåsen er festet lar du polsteret skli ned slik at det dekker låsepinnen.

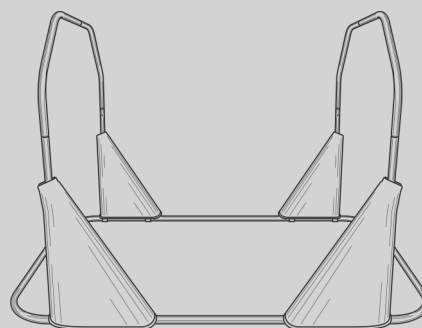

**TRINN 2:** Plassér trekket slik at glidelåsene for taket vender opp, inne i rammen.

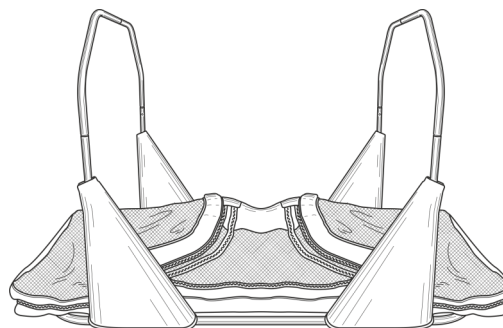

**TRINN 3:** Løft toppen av trekket til utsiden av rammen, før den delen av trekket med glidelås rundt rammen og lukk glidelåsen.

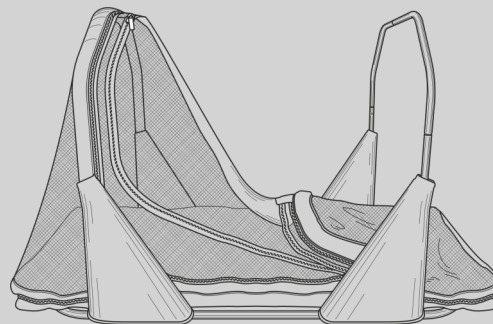

**TRINN 4:** Gjenta trinn 3 på den andre siden.

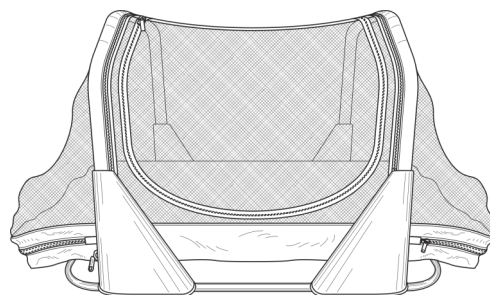

# LUFTMADRASS

## Standard

- Koffert
- Luftmadrass
- Pumpe (batteridrevet)

**TRINN 1:** Pump opp madrassen.

**TRINN 2:** Åpne glidelåsen på kortsiden og skyv inn madrassen.

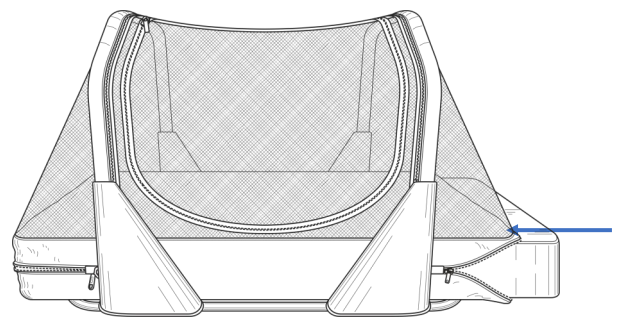

**TRINN 3:** Lukk glidelåsen.

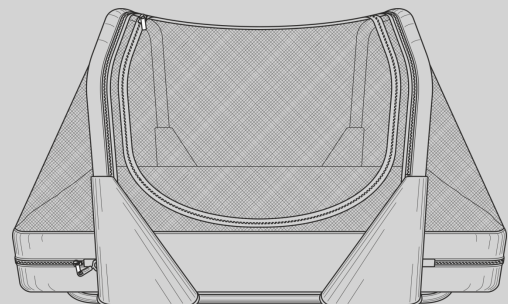

# DEMONTERE TREKKET

Safety Sleeper bruker et trekk som er designet slik at det gir et fullstendig lukket system for madrassen. Trekket kan tas av for vask.

**PASS PÅ:** Trekket skal alltid brukes for å unngå klemfare mellom madrass og trekk.

Ta av trekk:

**Trinn 1:** Åpne glidelåsen og trekk ut madrassen.

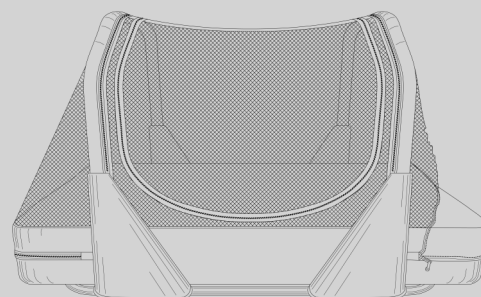

**TRINN 2:** Åpne glidelåsene på trekket.

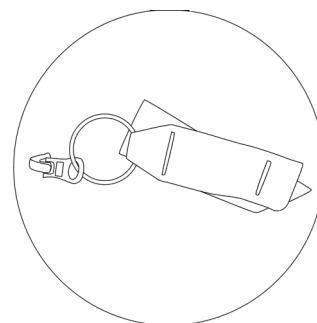

**TRINN 3:** Åpne døren på sengen slik at du kommer enklere til.

# VASKEANVISNING

## VASK FØR BRUK

### Materialer

Stoff og trekk: 100% Polyester flammebehandlet

Trekk: 50% Bomull 50% Polyester

Nett: 100% Polypropylene

### Vaskeinstruksjoner



IKKE BRUK TØYMYKNER



SKAL IKKE STRYKES



IKKE BRUK BLEKNINGSMIDDEL



SKAL IKKE RENSES

Alle glidelåser skal være lukket når trekket vaskes. Vaskes på 30 grader.



Tørketrommel på lav varme, eller  
henges opp til tørk.



Følg bruksanvisning. Sengen er ikke et lektøy. Anbefalt til barn fra 3 år og oppover.

# PAKKE KOFFERT

Safety Sleeper® er en reiseseng plassert i en egen koffert. Luftmadrass følger med.



1. Legg trekantepolsteret på venstre side.



2. Brett sammen trekket og legg det ovenpå trekantpolsteret.

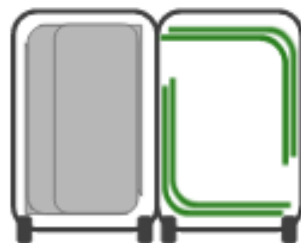

3. Pakk høyre kurvede rør for rammen i høyre del.

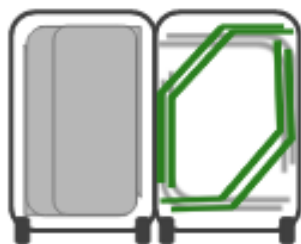

4. Pakk doble 45 grader rør til topprammen i høyre del.

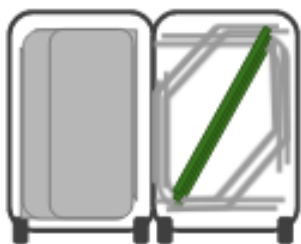

5. Pakk rette rør i hjørnene.

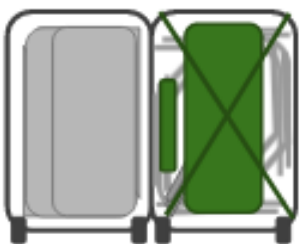

6. Pakk luftmadrassen.

# SIKKER BRUK AV SAFETY SLEEPER

Luftmadrassen som følger med skal kun brukes sammen med trekket og med alle glidelåser lukket.

## Sikkerhetstips for luftmadrassen

1. Madrassen skal være fylt opp med luft.
2. Luftmadrassen skal ikke brukes i vann.
3. Hold luftmadrassen unna åpen ild.
4. Ikke bruk brennbare stoffer for å reparere luftmadrassen. Madrassen kan ta fyr eller eksplodere.
5. Hold madrassen unna trapper, vinduer eller skarpe gjenstander.
6. Ikke stå, gå eller hopp på madrassen.
7. Fortell barna i omgivelsen om madrassen.
8. Ikke ha **for** mye luft i madrassen.
9. Det er vanlig å etterfylle madrassen med luft de første dagene etter at den er tatt i bruk.
10. Bruk et mildt vaskemiddel til å tørke av madrassen. Ikke bruk kjemikalier.
11. Bruk PVC lim og lapper ved reparasjon av madrass.
12. Den flossede siden av madrassen skal vende opp.
13. Ikke la pumpen stå i madrassen under bruk.
14. Følg disse anbefalinger for å unngå kvelning, klemfare alvorlig skade eller ødeleggelse av madrassen.

# Godkjente tester

Safety Sleeper® bruker flammehemmende materialer i stoffet.

- FDA Registered Medical Device
  - Operator: 10048434
  - Registration: 3011389091
  - Listing: D234571
- CE-merket
- EN 12182:2012
- EN 1021-1/-2
- General Product Safety Directive 2001/95/EC
- Prop 65 Compliant (nothing that requires warnings)
- REACH Regulation 1907/2006/EC
- Regulation on Persistent Organic Pollutants 850/2004/EC







4726 Highpoint Drive  
Gibsonia, PA 15044 USA

[abramsnation.com](http://abramsnation.com)

# *Bardum*

[bardum.no](http://bardum.no) • [post@bardum.no](mailto:post@bardum.no) • tlf. 64 91 8 0 60

Håndverksveien 8, 1405 Langhus