

Ettersyn av din trappeheis

Modell: **600 Starla**



Stannah



Spør hvem som helst i teamet vårt, og de vil si at de er opptatt av å levere de beste trappeheisene. Og de holder det de lover.

Her hos Stannah er det våre medarbeidere som er drivkraften bak alt vi gjør. Uansett rollen de spiller, legger de sin sjel i å lage trappeheiser i verdensklassen.

Uansett om de er ansvarlig for å montere en bestemt del eller kontrollere hver komplett trappeheis som kommer ned samlebåndet, passer alle meget godt på at hver liten detalj er helt perfekt. Dette engasjementet og denne stoltheten er inspirert av hvordan de ser på kundene våre - som enkeltmennesker. Alle våre ansatte forstår at du må kunne stole på at trappeheisen fungerer akkurat som den skal, slik at den er alt du har håpet på.

Det er dette personlige engasjementet, sammen med vårt prinsipp om å produsere hver trappeheis på bestilling i våre egne Stannah-anlegg, som sørger for at hver modell som forlater våre lokaler er så bra som overhode mulig. Og det er én visjon som driver alle disse prinsippene - Stannahs forpliktelse til å holde hva de lover.

Alle som jobber for oss har tro på det de gjør og engasjerer seg for å overholde det de har lovet, nemlig å levere en trappeheis som har den kvaliteten, påliteligheten og ytelsen som du trenger for å være bekvem, sikker og selvstendig i hjemmet ditt.

Velkommen til bruksanvisningen for Starla.

Bruk noen minutter på å lese denne bruksanvisningen slik at du kan få mest mulig ut av den nye trappeheisen din. Oppbevar deretter bruksanvisningen på et trygt sted i tilfelle du trenger den senere. Hvis du er usikker på noe angående trappeheisen, må du ikke nøle med å ta kontakt med trappeheisleverandøren. Du finner informasjon på siste side.

Takk for at du valgte Stannah



Fullt polstret

Tre

Innhold

Bli kjent med trappeheisen	6-9
Bruk av trappeheisen	10
Nøkklebryter	10
Fjernkontroll	11
Slå ut stolen	12
Hengslet skinne	13
Setebelte	14
Styreenhet	15
Svinge setet	16
Gå av trappeheisen	17
Rengjøre trappeheisen	18
Skifte batterier	19
Teknisk og sikkerhet	21
HJELP	22
Sertifisering	25

Serienr.: _____



Du vil finne viktig sikkerhetsinformasjon over alt hvor du ser symbolet **SIKKERHETS MERKNAD.**

Viktig:
Trappeheisen er ikke ment til bruk ved brann, og må ikke regnes som en fluktvei.

Bli kjent med trappeheisen

Denne veiledningen er både for Starla som er fullt polstret og i tre. Resten av bildene i veiledningen viser den fullt polstrede Starla, men instruksjonene er de samme for begge.

Full polstring

vist i kjørestilling

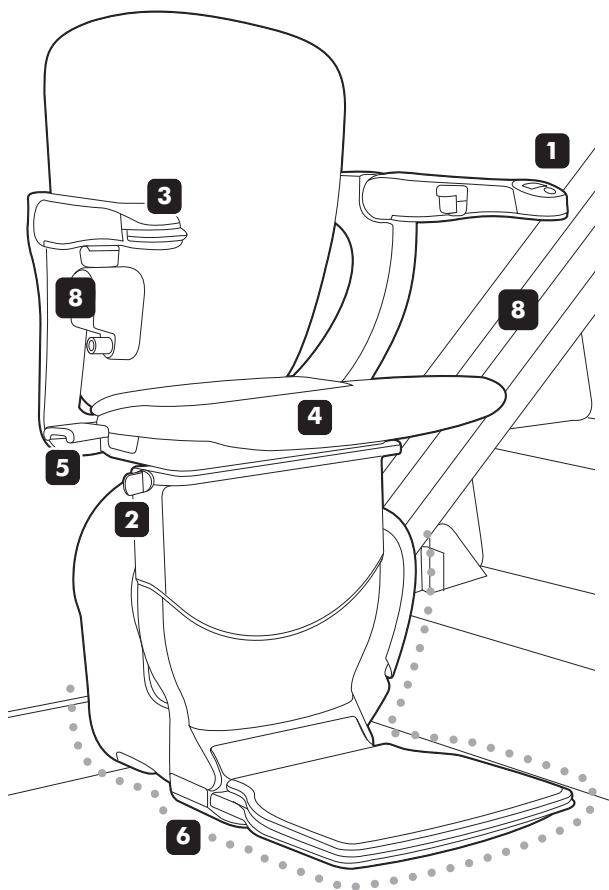

I tre

vist i kjørestilling

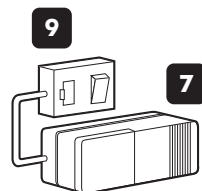

1 Av/på-bryter og strømlys

Strømlyset tennes når bryteren befinner seg i posisjon på.

2 Nøkkelbryter

Nøkkelhullet er på siden av stolen. Nøkkelen må settes helt inn for at trappeheisen skal fungere – se side 10.

Du kan ta ut nøkkelbryteren for å hindre andre i å bruke trappeheisen.

3 Armstyring

Arm styringen flytter trappeheisen i retningen du ønsker å kjøre. Hvis stolen har sete med automatisk sving, kan du også bruke styringen til å svinge setet.

4 Setesensor

Det er en sensor i setet som forteller trappeheisen når noen sitter på den.

Du kan kun kjøre ved hjelp av styringen hvis du sitter på setet. Fjernkontrollene fungerer fortsatt uten trykk på sensoren.

5 Svingspaker

Disse finnes på begge sider av setet. Setet svinger utover av øverst i trappen slik at du kommer deg av og på trappeheisen.

6 Sikkerhetslister

Sikkerhetslistene stopper trappeheisen hvis de kommer i kontakt med hindringer. På denne måten unngår man at noe setter seg fast mens trappeheisen er i bruk. Se side 22 for mer informasjon.

7 Batterilader

Lader batteriene slik at trappeheisen alltid er klar til bruk. Denne kan plasseres øverst eller nederst i trappen.

8 Skinne

9 Veggbryter

Denne skal normalt være påslått. Se side 9 for mer informasjon.

Bli kjent med trappeheisen

Fjernkontroller

Fjernkontrollene plasseres øverst og nederst i trappen, slik at du kan tilkalle trappeheisen når den befinner seg i motsatt ende av trappen i forhold til deg.

Kontrollene fungerer ikke hvis ikke nøkkelbryteren er slått på.

Kontrollene er batteridrevne. På side 19 finner du informasjon om hvordan du skifter batteri.

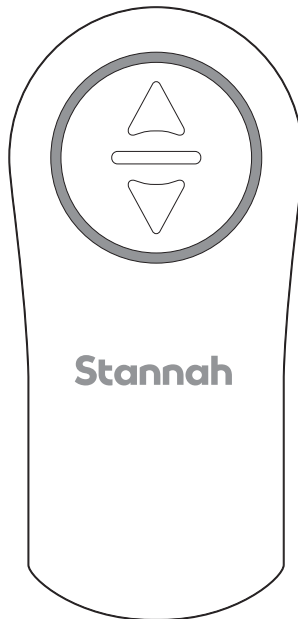

SIKKERHETSMERKNAD

Pass på at ingen andre bruker trappeheisen før du tilkaller den ved hjelp av de veggmonterte kontrollene.

Hovedstrømbryter og veggbryter

Hovedstrømbryteren befinner seg bak på stolen, og skal normalt være slått på.

Trappeheisen fungerer ikke hvis denne bryteren er av.

Hvis du skal reise bort over lengre tid – for eksempel på ferie – kan du slå av hovedstrømbryteren og veggbryteren.

Pass på at du slår av **både** hovedstrømbryteren og veggbryteren – dette vil sikre at batteriene fortsatt er ladet når du kommer tilbake.

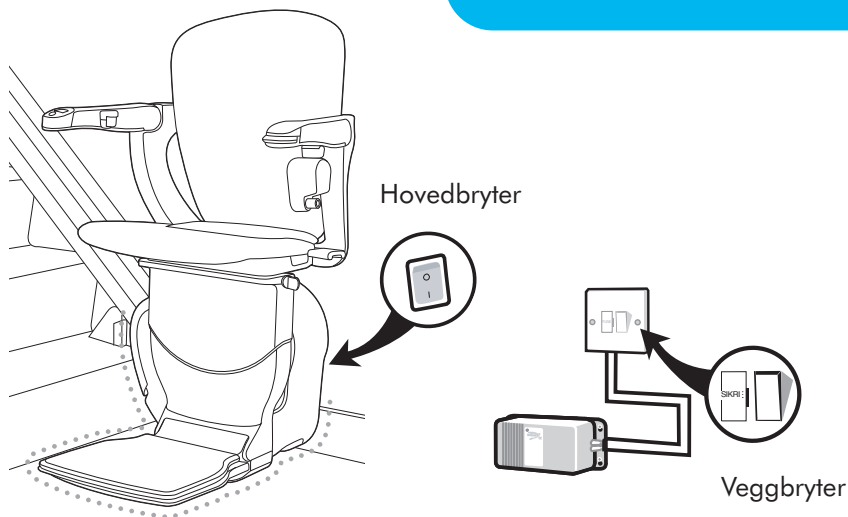

Se **HJELP**-avsnittet på side 22

Tilleggsutstyr

Du kan ha valgt fra det omfattende utvalget vi har for Starla-trappeheisene.

Alt tilleggssutstyret vi har listet opp nedenfor omhandles i denne bruksanvisningen, men hvis du trenger informasjon utover dette, kan du kontakte din lokale Stannah-forhandler.

Svingseter

- Manuelt svingsete.
- Automatisk svingsete.
- 2-veis automatisk svingsete.

Hengslet skinne

- Automatisk hengslet skinne.

Setebelte

- Immobiliserende setebelte.

Bruk av trappeheisen

1. Slå på strømmen

Slik slår du på strømmen

Sett inn nøkkelen i nøkkelhullet på siden av stolen.

Pass på at nøkkelen er skjøvet helt inn.

Trappeheisen og fjernkontrollene vil ikke fungere hvis du ikke har satt inn nøkkelbryteren.

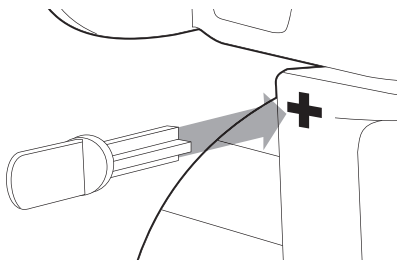

Når nøkkelen er satt inn og av-/på-bryteren står på, tennes lyset i av-/på-bryteren.

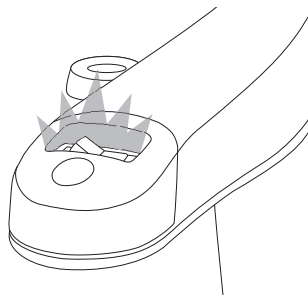

Slå av strømmen

Sett av/på-bryteren i stilling off.

Lyset vil slukke.

Hvis du ikke ønsker å ta ut nøkkelen, kan du la den stå i som vist.

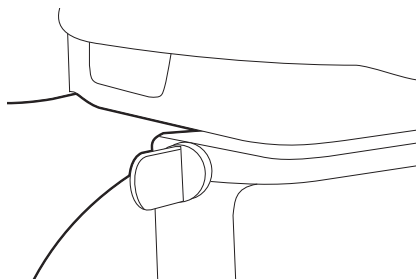

SIKKERHETSMERKNAD

Du kan ta ut nøkkelbryteren for å hindre andre i å bruke trappeheisen

Bruk av trappeheisen

Bruk av fjernkontrollene

Bruk disse når du ønsker å flytte trappeheisen til motsatt ende av trappen.

Kjøre trappeheisen langs skinnen

Trykk og hold inn pilknappen på fjernkontrollen for å flytte trappeheisen i den retningen du ønsker. Du kan flytte trappeheisen uansett om stolen er sammenfoldet eller ikke.

Du finner informasjon om hvordan du slår ut stolen på side 12.

Hvis du slipper pilknappen, vil trappeheisen stoppe, og det tar noen sekunder før heisen starter igjen om du trykker på pilen. Vent i noen sekunder før du starter trappeheisen igjen.

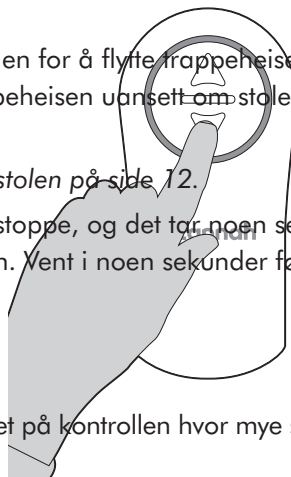

Batteristatus

Når du trykker på en av pilknappene, viser lyset på kontrollen hvor mye strøm det er på batteriet.

Ved gjennomsnittlig bruk vil batteriene vare omlag ett år.

På side 19 finner du mer informasjon om hvordan du sjekker og skifter batteriene.

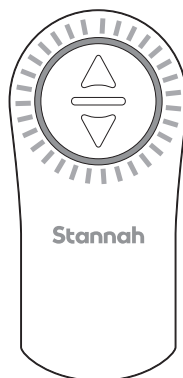

Se **HJELP**-avsnittet på side 22

Bruk av trappeheisen

2. Slå ut stolen

Stolen kan foldes sammen når den ikke er i bruk, slik at du får mer plass øverst og nederst i trappen.

Slå ut stolen

Senk setet. Fotbrettet foldes ut med setet. Senk begge armlenene.

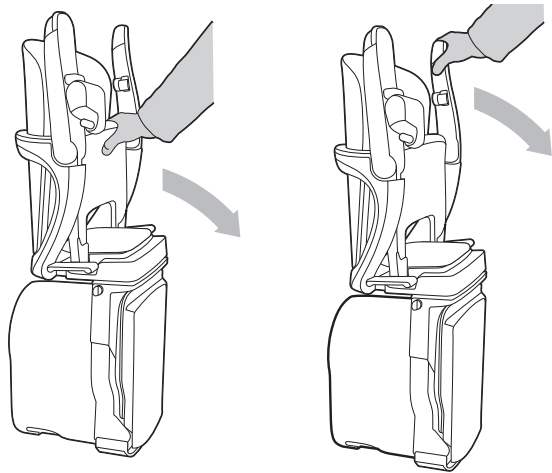

Fotbrett sammenfoldingsknapp

(tilleggsutstyr)

Hvis du har en fotbrett sammenfoldingsknapp, kan du bruke denne til å senke fotbrettet.

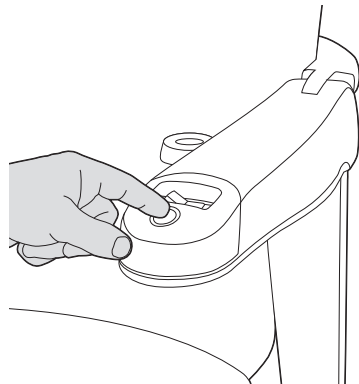

SIKKERHETSMERKNAD

Stå ved siden av fotbrettet når du senker setet.

Bruk av trappeheisen

Bruk av den hengslede skinnen (tilleggsutstyr)

Trappeheisen kan utstyres med en hengslet skinne som automatisk løfter seg, slik at den ikke hindrer døråpninger eller gjennomganger.

Bruk av den hengslede skinnen

Den hengslede skinnen vil bevege seg automatisk når du kjører med trappeheisen.

Vær oppmerksom på at et lys vil blinke og du vil høre en serie med pipelyder som varsler deg og andre om at den hengslede skinnen beveger seg.

Når du er i bunnen av trappen, må du kjøre den til toppen igjen, slik at den hengslede skinnen ikke hindrer døråpninger eller gjennomganger. Dette gjør også at trappeheisen står på lading igjen.

Trykk og hold 'opp'-pilen på fjernkontrollen til den hengslede skinnen er helt oppreist.

Merk at hvis du forlater trappeheisen i bunnen av trappen, vil den begynne å pipe. Dette for å varsle deg om at trappeheisen kan være til hinder og at den ikke står på lading.

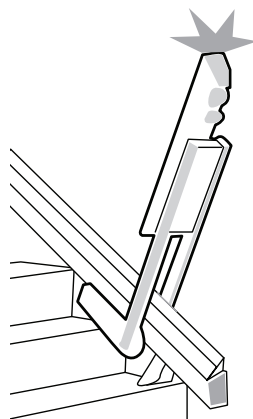
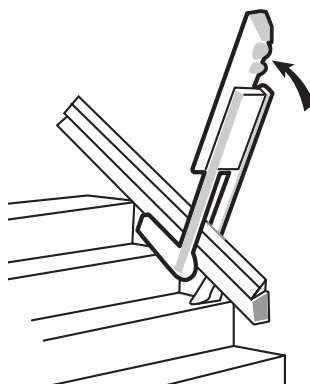

SIKKERHETSMERKNAD

Sørg for at området rundt den hengslede skinnen er klar før du flytter trappeheisen.

Bruk av trappeheisen

3. Sett deg i setet og start trappeheisen

Forsikre deg om at av-/på-knappen er i stilling OFF og at strømlyset er slukket. Sett deg så i setet og ta på deg setebeltet. Når du er klar til å kjøre opp eller ned trappen, setter du av-/på-bryteren i stilling ON og bruker armstyringen til å starte trappeheisen.

Bruk av setebeltet

Dra setebeltet over fanget og klikk det på plass i festet.

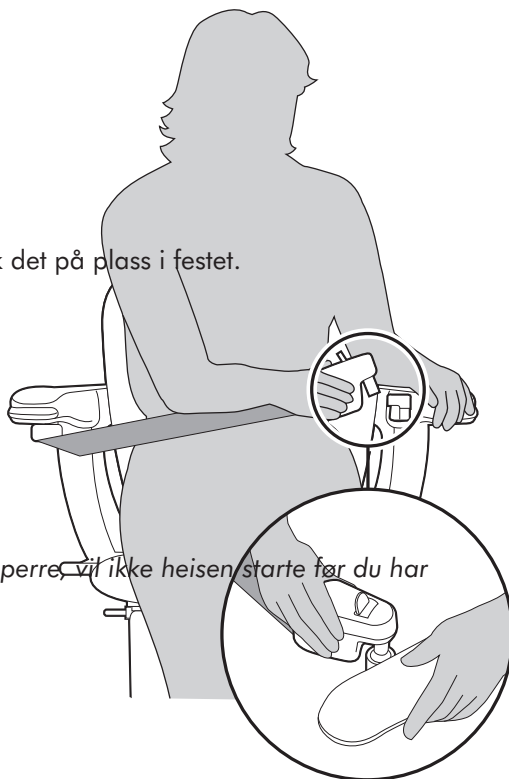

Setebelte (Tilleggsutstyr)

Hvis du har et setebelte med startsperre, vil ikke heisen starte før du har festet setebeltet.



SIKKERHETSMERKNAD

Bruk alltid setebeltet. Ta det av kun når du har nådd toppen eller bunnen av trappen og er klar til å gå av. Hold albuen tett inntil kroppen når du bruker trappeheisen.

Bruk av trappeheisen

Bruke armstyringen

Flytt og hold armstyringen i den retningen du ønsker å kjøre – trappeheisen starter etter noen sekunder. Den forsinkede starten er en sikkerhetsfunksjon.

Når trappeheisen har nådd toppen eller bunnen av trappen, vil den stoppe. Hvis du slipper styrekontrollen før stopp, vil trappeheisen stoppe.

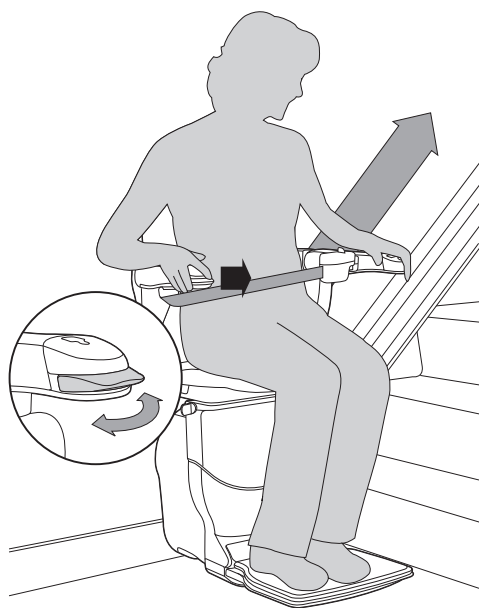

Automatisk svingsete (tilleggsutstyr)

Hvis du har et automatisk svingsete, kan du fortsette å holde armstyringen når du er kommet til slutten av turen, og setet vil automatisk svinge til side. Se side 16.

Vær oppmerksom på at etter at trappeheisen har stoppet, vil det være noen sekunders forsinkelse før setet svinger.



SIKKERHETSMERKNAD

Kun én person må bruke trappeheisen om gangen.

Bruk av trappeheisen

4. Svinge setet

På toppen av trappen kan du svinge setet til siden slik at du kan gå av trappeheisen.

Du kan også svinge setet slik at det blir lettere å komme seg på trappeheisen når du skal ned igjen.

Svinge stolen ved hjelp av det manuelle svingsetet

Løft svingspakene på siden av setet, og sving setet til siden.

Du kan kun gjøre dette i retningen til toppen av trappen – dette er en sikkerhetsfunksjon.

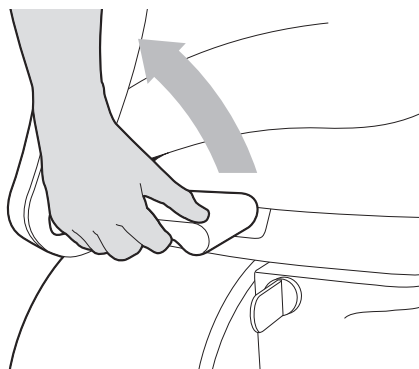

Svinge stolen ved hjelp av automatisk svingsete

Trykk og hold armstyringen i retningen du ønsker å svinge setet.

Toveis automatisk svingsete

Hvis du har en toveis automatisk svingfunksjon, kan du svinge setet øverst og nederst i trappen.

Vær oppmerksom på at hvis du har valgt et to-veis svingsete, vil trappeheisen bare svinge nedover når den er nederst i trappen.



Bruk av trappeheisen

5. Gå av trappeheisen

Forsikre deg om at av-/på-knappen er i stilling av og at strømløst er slukket. Gå forsiktig av trappeheisen, og sving setet tilbake til kjørestilling. Du kan folde sammen stolen hvis du ønsker det.

Gå av

Løsne setebeltet.

Skyv knappen mot armlenet, og løft klipsen ut av holderen. Gå forsiktig ut av heisen.

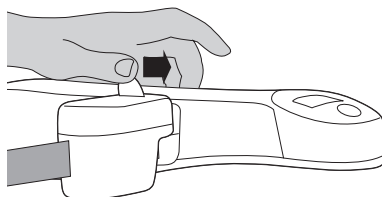

Sving setet tilbake til kjørestilling enten ved hjelp av de manuelle svingspakene eller ved hjelp av fjernkontrollene hvis du har en automatisk spak. Du kan folde sammen stolen hvis du ønsker det.

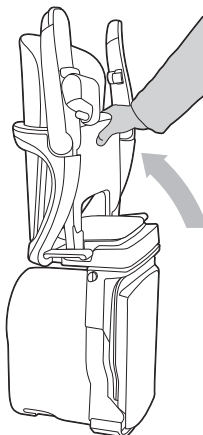

Fotbrett sammenfoldingsknapp

(tilleggsutstyr)

Hvis du har en fotbrett sammenfoldingsknapp, kan du bruke denne til å heve fotbrettet.

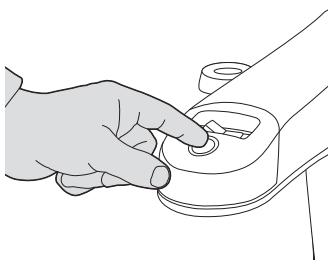

Se **HJELP**-avsnittet på side 22

Rengjøre trappeheisen

Hvis du er usikker på noe angående rengjøring av trappeheisen, kontakt din Stannah-leverandør.

Rengjøre skinnen

Bruk en fuktig klut til å fjerne støv eller smuss.

Rengjøre stolputene

Bruk en fuktig klut til å fjerne støv eller smuss.

Bruk ikke rengjøringsmidler som inneholder løsemidler, blekemidler, slipemidler, syntetiske midler, voksilikon-polish eller spray uten å sjekke med leverandøren av trappeheisen først.

Mer informasjon

Maksimalvekten avhenger av vinkelen til trappen.

Vinkel	Vektbegrensninger
Opp til 42°	160 kg (omtrent 25 stone)
Opp til 49°	135 kg (omtrent 21 stone)
49° til 52°	120 kg (omtrent 19 stone)

Maksimal lydemisjon 70 dB

Batterilader, inngangseffekt: 100 - 240 V vekselstrøm 50/60 Hz

Trappeheis, utgangseffekt: 24 V likestrøm 750mA.



Resirkulering og avhending av trappeheisen

Ingen deler av dette utstyret skal kasseres som vanlig avfall. For mer informasjon om resirkulering og avhending av trappeheisen, kontakt din Stannah-leverandør. Du finner informasjon på siste side.

Skifte batteri i fjernkontrollen

Batteriene i fjernkontrollen vil vare omlag ett år ved gjennomsnittlig bruk.

Når du trykker på en av pilknappene, vil lyset rundt knappene vise hvor mye strøm det er på batteriet.

Roterende lys	Batterier OK
Lys kontinuerlig på	Lite strøm på batteriene – skift batterier så fort som mulig
Ingenting lyser	Det er ikke strøm på batteriene

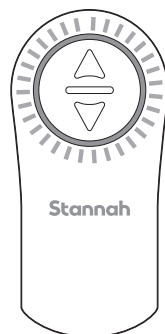

Lampene lyser konstant på når batterinivået er lavt.

Skifte batteriet

Fjern skruen, åpne batteridekslet ved å skyve det nedover, og sett inn de nye batteriene.

Hver fjernkontroll benytter tre AA- batterier.

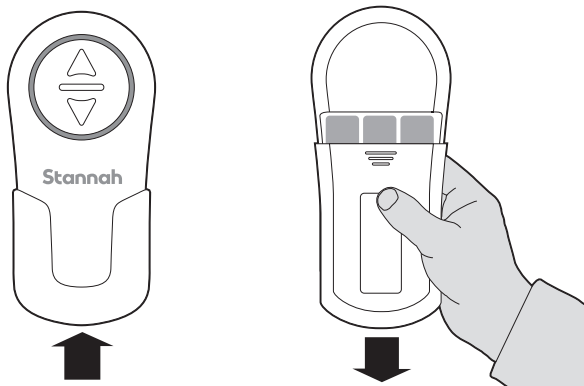

Teknisk og sikkerhet

Det er svært lite sannsynlig at din trappeheis vil stanse under bruk. Men hvis den gjør det, og forårsaker en hindring, har vi levert en hånd sveiv og instruksjoner for hvordan du manuelt kan flytte trappeheisen ut av veien.

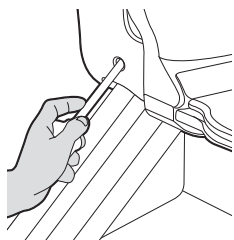

Flytte trappeheisen ved hjelp av nødsveiven

Slå av hovedstrømbryteren. Se side 9.

Ta av plasthetten på siden av stolsokkelen.

Plasser nødsveiven i hullet som er merket for dette.

Skyv og hold sikkerhetslisten under nødsenke hullet og dreii håndtaket som vist på etiketten på stolsokkelen.

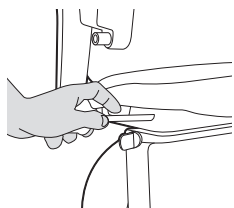

Hvis 2-veis automatisk sveiv vender nedover

Plasser adapterverktøyet i nødsveiven.

Stikk hull i det perforerte området på siden av stolen og sett inn nødsenke verktøyet.

Dreii håndtaket til stolen står i kjørestilling.

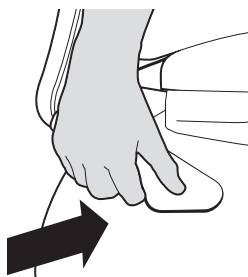

Sveive det automatiske svingsetet

Slå av hovedstrømbryteren.

Skyv begge spakene innover.

Deretter kan du sveive stolen til den befinner seg i kjørestilling.













SIKKERHETSMERKNAD

Bruk aldri trappeheisen når nødsveiven står i hullet

Teknisk og sikkerhet

Følg disse punktene for å forsikre deg om at du alltid bruker trappeheisen på en sikker måte.

-  Pass på at ingen andre bruker trappeheisen før du tilkaller den ved hjelp av fjernkontrollene.
-  Du kan fjerne nøkkelbryteren for å hindre andre i å bruke trappeheisen din.
-  Stå ved siden av fotbrettet når du senker setet.
-  Sørg for at området rundt den hengslede skinnen er klar før du flytter trappeheisen.
-  Bruk alltid setebeltet. Ta det av kun når du har nådd toppen eller bunnen av trappen og er klar til å gå av.
-  Hold albue tett inntil kroppen når du bruker trappeheisen.
-  Kun én person må bruke trappeheisen samtidig.
-  Bruk aldri trappeheisen når nødsveiven står i hullet.
-  La aldri barn bruke trappeheisen uten tilsyn.
-  Forsøk aldri å demontere trappeheisen.
-  Hvis du er alene hjemme når du bruker stolheisen, anbefaler vi at du tar med deg mobil telefon eller annet kommunikasjonsmiddel, slik at du kan varsle noen hvis du trenger hjelp til å komme av trappeheisen.

Hjelp

Det er lite sannsynlig at du noen gang vil få problemer med trappeheisen din. Hvis det mot formodning skulle skje, bruker du følgende sjekklister.

Hvis sjekklisten ikke hjelper deg å løse problemet, kontakter du trappeheisleverandøren, informasjon på siste side.

Trappeheisen beveger seg ikke

Strømlampen er av

- Kontroller at hovedbryteren er slått på – se side 9.
- Kontroller at nøkkelbryteren er satt inn og dreid til stilling på – se side 10.
Trappeheisen fungerer ikke hvis noen av disse er slått av.

Strømlampen er på

- Kontroller at stolen er svinget tilbake til kjørestilling og at svingpakene er i riktig stilling.
Setet vil ikke bevege seg hvis det ikke står i denne stillingen – se side 6 og 15.
- Sjekk for å se om det er noe som hindrer sikkerhetslistene –
Hvis hinder oppdages, kjør heisen i motsatt retning slik at du kan fjerne hindringen. Du kan deretter fortsette å kjøre opp eller ned trappen.
Hvis du har motordrevet hengslet skinne (tilleggsutstyr),
- Kontroller at den hengslede skinnen er helt senket.

Hvis trappeheisen fortsatt ikke beveger seg

- (1) sett nøkkelbryteren i stilling av, og deretter på igjen.
- (2) flytt og hold kontrollen i retning nedover – etter noen sekunder vil trappeheisen starte. Ring deretter til din Stannah-leverandør.
Hvis trappeheisen stopper under det ovenfor nevnte, gjenta trinn 1 og 2 til du når bunnen av trappen.

Hvis trinn 1 og 2 ikke fungerer, må du varsle en annen person og be vedkommende kontakte din Stannah-leverandør.

Hvis du er alene hjemme når du bruker stolheisen, anbefaler vi at du tar med deg mobil telefon eller annet kommunikasjonsmiddel, slik at du kan varsle noen hvis du trenger hjelp til å komme av trappeheisen.

En siste mulighet er å svinge stolen mot toppen av trappen, løsne setebeltet og gå opp trappene. Ring deretter til din Stannah-leverandør.

Hjelp

Trappeheisen piper

Batteriene lades ikke.

Merk at din trappeheis fortsatt kan fungere på batteristrøm.

- Sjekk at strømbryteren på veggen er på.

Du finner plasseringen av veggbryteren på side 9 i denne bruksanvisningen.

- Kontroller at det ikke har vært strøbrudd.
- Hvis du har en hengslet skinne, bruk fjernkontrollen til å forsikre deg om at den hengslede skinnen er helt oppreist – se side 13.

Hvis du ikke er i stand til å rette feilen, kan du slå av pipelyden ved å dreie hovedstrømbryteren til stilling av – se side 9. Ring deretter din Stannah-leverandør. Du finner informasjon på siste side.

Fjernkontrollene virker ikke

- Sjekk batteriene – se side 19.

Automatisk svingsete eller toveis automatisk svingsete virker ikke

- Ring din trappeheis-leverandør.
Bruk standard svingpakene til å svinge trappeheisen – se side 16.

Tilleggs utstyret hengslet skinne fungerer ikke

- Ring din trappeheis-leverandør.
Hvis den hengslede skinnen forårsaker hindring, kan du løfte skinnen manuelt ved å ta tak på undersiden av skinnen - se bilde.

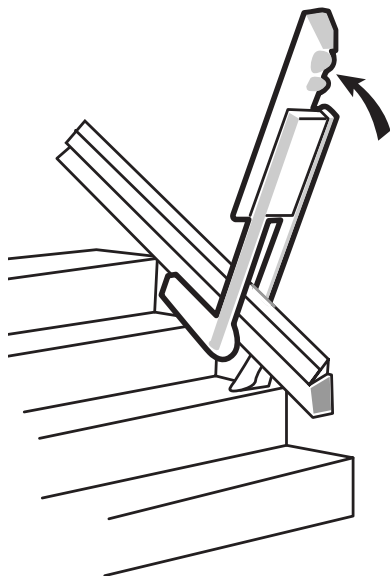

Hjelp

Produktmerking

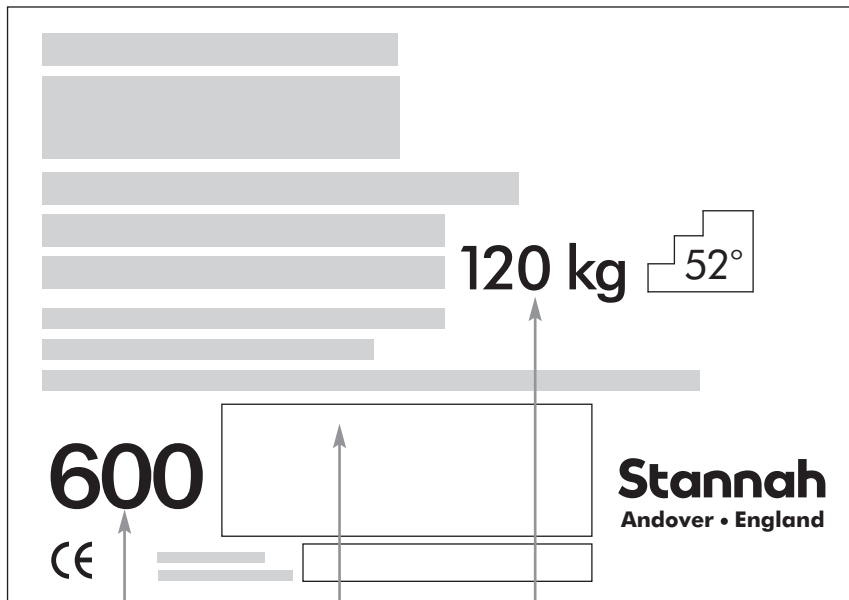

Modellnummer

Stannah-
leverandør

Vektbegrensning

Stannah

EC DECLARATION OF INCORPORATION

Stannah Stairlifts Limited
Watt Close, East Portway, Andover,
Hampshire, England SP10 3SD

We hereby declare that the machinery listed below complies with all the applicable essential health and safety requirements with **Annex I of the Machinery directive 2006/42/EC** and the relevant technical documentation is compiled in accordance with **part B of Annex VII** of this directive:-

The machinery also complies with the following directives

Low Voltage Directive 2006/95/EC
EMC Directive 2004/108/EC

Stannah Stairlift Model 600 incorporating the following manual or powered swivelling chair (Starla, Solus, Sofia, Saxon) and the powered hinged rail

“To conform with the provisions of the Machinery directive the machinery must not be put into service until the product has been installed and commission tested in accordance with Stannah Stairlifts Ltd installation instructions”

The Technical Documentation has been compiled by Steve Leathley
(Engineering Director)

Where required in response to a reasoned request by national authorities,
relevant information on this machinery can be provided

Signed:  Date: 14th December 2010 Place: Stannah Stairlifts, Andover

Tim Eagles
(Joint Managing Director)

Being the person empowered to draw up the declaration on behalf of the manufacturer

Vi er her for å hjelpe, hver dag og overalt.

Her hos Stannah vet vi at virksomheten vår ikke bare handler om trappeheiser – den handler også om deg. Derfor er vi alltid her hvis du trenger hjelp.

Hvis du mot formodning skulle trenge hjelp med trappeheisen, er vi aldri lenger unna enn en telefonsamtale. Hvis du har et problem og ikke kan løse det selv, behøver du ikke å bekymre deg – vi er alltid klar til å hjelpe. Du finner informasjon på siste side.

Kontaktopplysninger

Stannah

Stannah Stairlifts, Watt Close, East Portway, Andover, Hampshire, SP10 3SD,
Storbritannia www.stannah.com

Utgave 1. mars 2011



600366

Norsk

Originale instruksjoner 