



brukerveiledning

Carisma 300 XXL pleieseng

Bruksanvisning Pleieseng Carisma 300 XXL

BESKRIVELSE ELEKTRISKE FUNKSJONER

Oversikt og håndkontrollens symboler









 <p>Funksjon valg: Ryggstøtte /Hjerterebrett</p>	 <p>Funksjon valg: Hvile, ben opp posisjon (I låst posisjon ved levering)</p>
 <p>Funksjon valg: Komfort stilling</p>	 <p>Funksjon valg: Komfort sittestilling (I låst posisjon ved levering)</p>
 <p>Funksjon valg: Høyde regulering</p>	 <p>Aktiveringsknapper opp/ned</p>

Fig. 2

	<p>Advarsel! I alle elektriske funksjoner kan det oppstå feil - medmindre man låser dem og kun låser dem opp for betjening av den aktuelle operasjon.</p>
	<p>Advarsel! Andre enheter som avgir elektromagnetisk stråling (EMC) (f.eks radio, mobiltelefoner etc) kan påvirke sengens elektronikk. Generelt anbefales det derfor at sengefunksjoner som ikke er i bruk låses av, for optimal sikkerhet. Bruk av slike enheter bør så langt det er mulig ikke brukes i nærheten av sengen.</p>
	<p>Advarsel! Ved betjening av sengen til forskjellige posisjoner, må man forsikre seg om at det ikke er personer, kroppsdeler eller gjenstander kan komme i klem i eller under sengen.</p>
	<p>Advarsel! Siden systemet kan kjøres med batteridrift (tilbehør) er det ikke nok å trekke ut støpselet fra veggkontakten ved feil på motorer eller el. systemet. Ved feil oppstår skal funksjonene låses på håndkontrollen og servicepersonell tilkalles. (Gjelder ved bruk av batteribackup).</p>

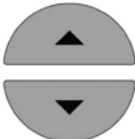
REGULERING AV RYGGSTØTTE



Reguleringen gjøres ved å velge funksjon på knappen og aktivere funksjon på aktiveringsknapp opp eller ned.

Hjertebrettet beveger seg mot hodegavlen når det kjøres opp. Denne funksjonen gjør det mulig å finne en komfortabel stilling uten at bevegelsen i overkroppen begrenses. Kroppens naturlige bevegelse følges med denne teknologien.

BEN OPP POSISJON

(I låst posisjon ved levering).



⚠ Advarsel! Av sikkerhetshensyn kan denne posisjonen kun bli gjort av medisinsk personell, eller "under medisinsk tilsyn". Tastene på håndkontrollen frigjøres via sikkerhetsnøkkelen.

⚠ Advarsel! "Beina opp"-stillingen brukes ikke for akutt behandling. Primært brukes denne funksjonen kun for uanstrengt å kunne sette "ben opp"-posisjon av terapeutiske grunner. **For å unngå risikoen for en utilsiktet sjokkposisjon, er det sterkt anbefalt at ryggen er reist, samtidig med "ben opp". Det er viktig at pasientens hode ligger høyere enn kroppen.**

KOMFORT SITTESTILLING

(I låst posisjon ved levering)



⚠ Advarsel! I forbindelse med en forlengelse av sengen, er det en fare for at fotdelen kommer i kontakt med gulvet.

⚠ Advarsel! Av sikkerhetsmessige årsaker kan denne posisjonen kun bli brukt av medisinsk personell, eller "under medisinsk tilsyn"! Tastene på håndkontrollen frigjøres via sikkerhetsnøkkelen.

AUTO KOMFORT STILLING



Justeringen er gjort via de tilsvarende knappene på håndkontrollen.

HØYDE JUSTERING



Justeringen er gjort via de tilsvarende knappene på håndkontrollen.

Bruksanvisning Pleieseng Carisma 300 XXL

 **Advarsel!** Siden det er to strømforsyningsenheter for høydejusteringen i sen-tidamodellen, som brukes uavhengig av hverandre, er det viktig for å regulere sengeflaten minst en gang per dag til endeposisjonen (høyeste eller laveste pos), avhengig av justeringssyklusen. Dette fører til potensielle høydeforskjeller i sengeflaten utjevnes.

SENGENS UTGANGSPOSISJON

Når høydejustering (oppover / nedover) er brukt, stopper sengen automatisk når sengens utgangsposisjon er nådd. Hvis man vil fortsette å justere sengen, må funksjonstasten slippes og trykkes på ny.



Advarsel!

Før hver høydejustering av sengen, må man sørge for at det ikke er noen gjenstander, personer, dyr eller noe annet som kan være i fare for å komme i klem under sengen. Forlat alltid håndkontrollen i låst posisjon slik at ingen uvedkommende kan justere høyden på sengen.



Pass på å ikke stå for nær sengen når den senkes, slik at man ikke kan klemme foten.



Advarsel!

"Komfortabel sittestilling"/"ben opp"-stilling i forbindelse med bruk av sengeforlengelse, vil det kunne være fare for at endegavlen kan komme i kontakt med gulvet.

FUNKSJONS TEST

Før sengen brukes for første gang, må flere funksjonstester utføres og sengen sjekkes for å sikre at de respektive justeringer er gjort og virker. Dette er forklart mer i detalj i det følgende kapittel.

HÅNDKONTROLL, FUNKSJONS BESKRIVELSE

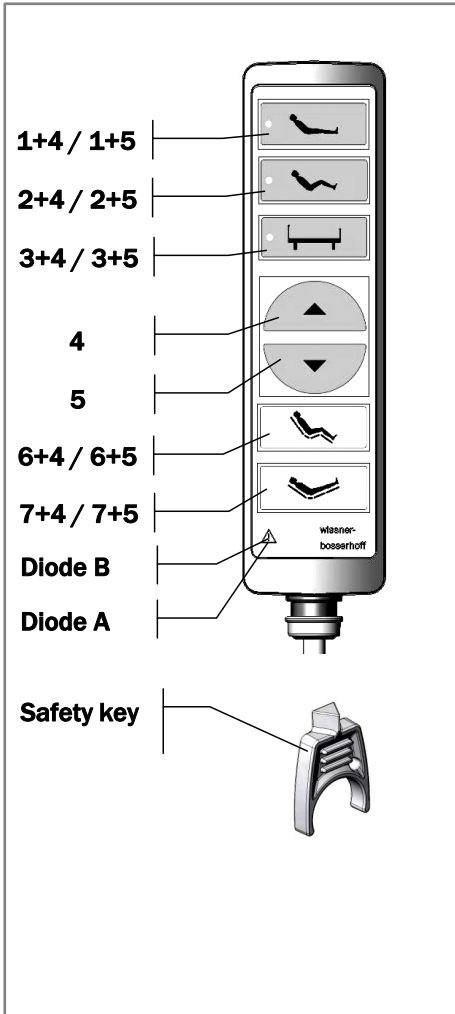

OBS: Sjekk at funksjonene er "låst opp"

Funksjon 1: **Rygg / hjerte Brett** opp/ned

Funksjon 2: **Komfort stilling** opp/ned (rygg og lår)

Funksjon 3: **Liggeflate høyde** opp/ned

Pil 4: **Aktiver funksjon OPP**

Pil 5: **Aktiver funksjon NED**

Funksjon 6: **Komfort sittestilling** opp/ned

Funksjon 7: **Hvile, ben opp stilling** opp/ned

LED LAMPE B = grønn blinkende lampe indikerer aktiv funksjon.

Funksjonen er aktiv i ca 10 sekunder før den automatisk går tilbake til inaktiv.

LED LAMPE A = Indikerer låst funksjon, sjekk om funksjoner er låst.
Hvis funksjonene låses opp => LED lyser opp grønn

Hvis funksjoner er i drift => LED lyser rødt, så lenge aktiveringstasten holdes nede (pil 4 eller 5).

Feil indikeres hvis

- LED lampe lyser rødt
- en knapp trykkes uten lys i LED lampe eller lydsignal (pip)
- Kontinuerlig lydsignal (pip)

LED lampe lyser ikke, ikke lydsignal når knapp holdes og endeposisjon er nådd.

Bruksanvisning Pleieseng Carisma 300 XXL

HÅNDKONTROLL - BAKSIDE MED LÅSEFUNKSJON

NORSK

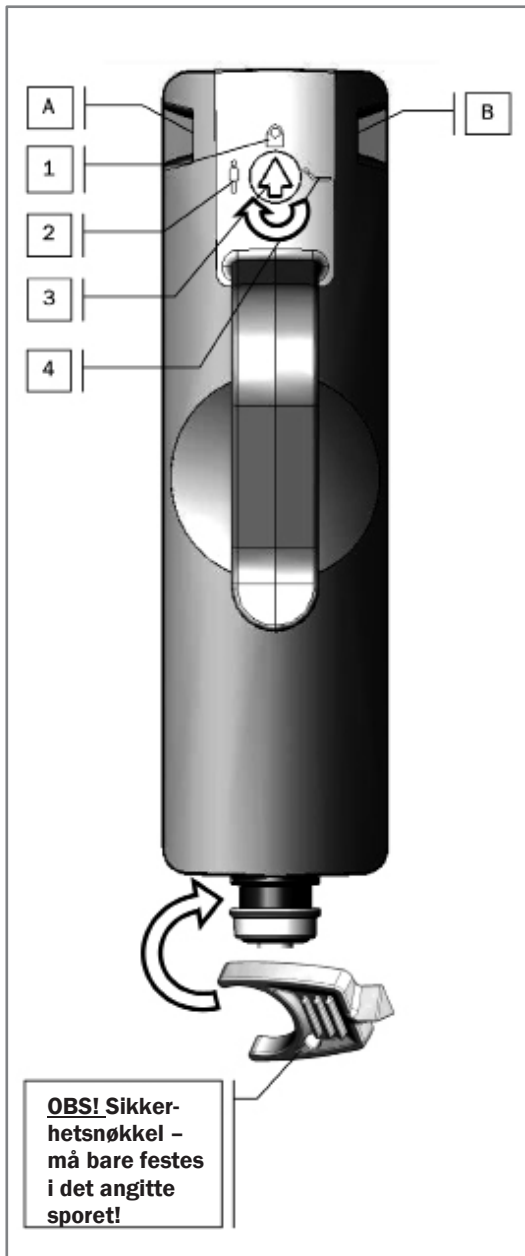

Låsebryter for valg av modus:

Ved å dreie sikkerhetsnøkkelen i låsen kan man velge mellom 3 sikkerhets nivå /modus.

- 1. Låst modus =**
Alle funksjoner låst
- 2. Pleier modus =**
Alle funksjoner fri til å bruke
- 3. Låsebryter =**
Drei i ønsket retning
- 4. Pasient modus =**
Funksjon 1 til 3 åpne til bruk, 6 og 7 er låst.

Utskifting av opphengskrok:

Press forsiktig inn i hullene A og B og vri opphengskroken forsiktig ut.

⚠ OBS! vær oppmerksom på løse deler når man skifter opphengskrok.

⚠ OBS! Sett sikkerhetsnøkkel fast i sporet som er tilpasset denne! Presses nøkkelen over ringen under sporet kan nøkkelen skades eller knekkes!

Bruksanvisning Pleieseng Carisma 300 XXL

BREMSER

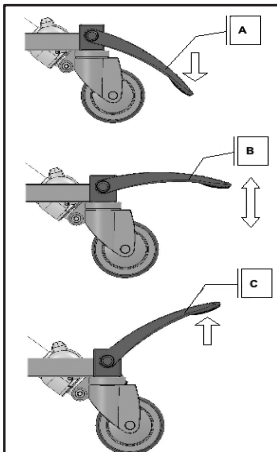

Posisjon A "Låst"

Bremsepedalen trykket ned.
Sentralbremsen er på og alle hjulene er låst.

Posisjon B "Ulåst"

Bremsepedalen i midtposisjon.
Sentralbremsen er frigjort og sengen kan trilles fritt.

Posisjon C "Retningssperre"

Bremsepedalen løftet opp.
Hjulene er frigjort, men et hjul i hodeende er låst i trilleretning. Slik at sengen blir lettere å manøvrere.

FLYTTING

⚠ ADVARSEL! Med bakgrunn i den tiltenkte bruke av sengen, er dens mobilitet begrenset. Sengen er ikke ment til å transportere pasient. Den er ment til å kunne forflyttes innendørs på et normalt plant gulv.

Håndkontroll varsler

LED (A) = kontroll av feiltoleranse.

Hvis låsbar funksjon er åpen

=> LED (A) lyser grønn

Når funksjoner kjøres

=> LED (A) lyser oransje

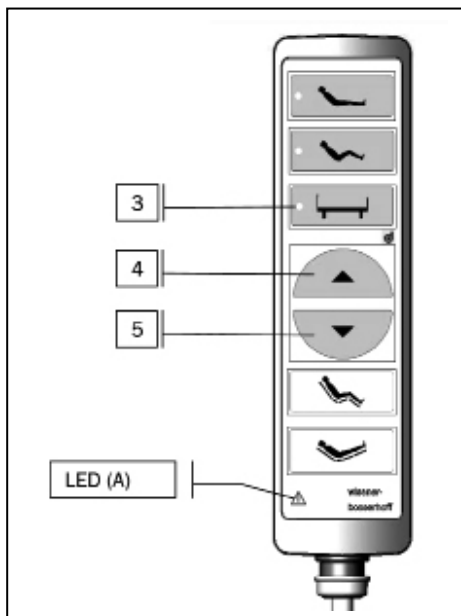

Bruksanvisning Pleieseng Carisma 300 XXL

JUSTERING SENGEGRINDER

Sengegrinder integrert opp/ned

Betjening:

Senke (A):

Løft sengegrinden **B** litt opp og trekk utløser **D** ut fra gavlen. Senk sengegrinden forsiktig og gjenta i motsatt ende av sengen. Hvis utløser slippes vil sengegrinden låse i midtposisjon.

Heve (B):

Løft sengegrinden **B** opp til utløser **D** klikker i lås i øverste posisjon. Gjør det samme i motsatt ende av sengen.



OBS!

Kontroller at sengegrindene går i lås ved å riste litt i dem, når de er hevet.

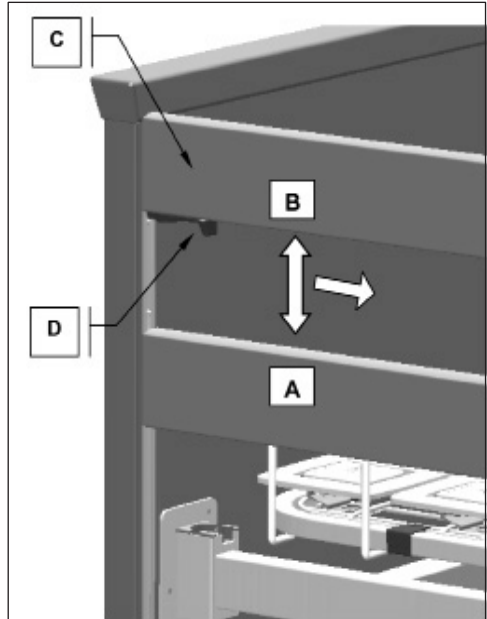

Advarsel! Ved senking/heving av sengegrinder må man være veldig forsiktig for ikke å få fingre, hender eller andre kroppsdeler i klem mellom sengegrinden og sengeramme/ liggeflate.



Advarsel! Urolige eller desorienterte pasienter kan bevege seg ut i åpningen mellom sengegrindene. I slike tilfeller anbefales det på det sterkeste å benytte polstring / overtreck til sengegrindene. For å beskytte pasient og forbebygge mot mulig skade / uhell.

Bruksanvisning Pleieseng Carisma 300 XXL

MANUELL LEGGSTØTTE

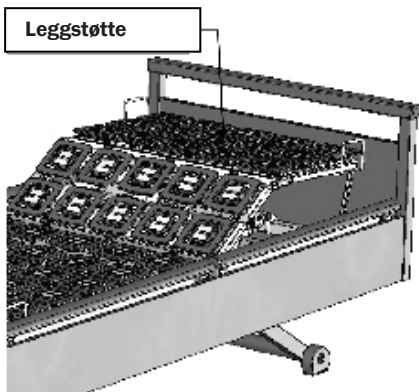

Høydejustering av leggstøtte

Høyden på leggstøtte kan justeres via låseskivene.

Håndtering:

Heving:

Hold leggstøtten på madrassholderen (på begge sider, hvis mulig) og la den klikke inn i ønsket posisjon.

Senking:

Trekk leggstøtten til dens høyeste stilling og senk den sakte.



- forebygging av sykefravær
- oppfølging av sykmeldte
- kurs og opplæring
- arbeidspraksis og formidling
- regnskapstjenester
- velbekomme!
- mekanisk
- emballasje
- søm og profilering
- lagertjenester
- tekniske hjelpemidler

Rigedalen 41 • 4626 Kristiansand
Postboks 8343 • 4676 Kristiansand
Tlf. +47 38 14 48 00 • Fax +47 38 14 48 70
rehab@varodd.no • www.varodd.no