



brukerveiledning



Movita pleieseng



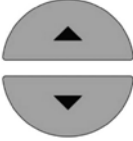

■ ■ wissner-
■ ■ bosserhoff

Functional elegance in nursing care

BESKRIVELSE ELEKTRISKE FUNKSJONER

Oversikt og håndkontrollens symboler

 <p>Funksjon valg: Ryggstøtte /Hjertebrett</p>	 <p>Aktiveringsknapper opp/ned</p>
 <p>Funksjon valg: Komfort stilling</p>	
 <p>Funksjon valg: Høyde regulering</p>	

	<p>Advarsel! I alle elektriske funksjoner kan det oppstå feil – med mindre man låser dem og kun låser dem opp for betjening av den aktuelle operasjon.</p>
	<p>Advarsel! Andre enheter som avgir elektromagnetisk stråling (EMC) (f.eks radio, mobiltelefoner etc) kan påvirke sengens elektronikk. Bruk av slike enheter bør så langt det er mulig ikke brukes i nærheten av sengen.</p>
	<p>Advarsel! Ved betjening av sengen til forskjellige posisjoner, må man forsikre seg om at det ikke er personer, kroppsdeler eller gjenstander kan komme i klem i eller under sengen.</p>
	<p>Advarsel! Siden systemet kan kjøres med batteridrift (tilbehør) er det ikke nok å trekke ut støpselet fra veggkontakten ved feil på motorer eller el. systemet. Ved feil skal funksjonene låses på håndkontrollen og servicepersonell tilkalles. (Gjelder ved bruk av batteribackup).</p>

REGULERING AV RYGGSTØTTE



Reguleringen gjøres ved å velge funksjon på knappen og aktivere funksjon på aktiveringsknapp opp eller ned.

Hjertebrettet beveger seg mot hodegavlen når det kjøres opp. Denne funksjonen gjør det mulig å finne en komfortabel stilling uten at bevegelsen i overkroppen begrenses. Kroppens naturlige bevegelse følges med denne teknologien.

AUTO KOMFORT STILLING



Justeringen er gjort via de tilsvarende knappene på håndkontrollen.

HØYDE JUSTERING



Justeringen er gjort via de tilsvarende knappene på håndkontrollen.

Advarsel!

Ved inn og ut stiging av sengen justeres sengeflaten til pasientens høyde for å minimere risiko for fall.

Advarsel!

Ved justering av høyde vil det være klemfare under sengen.

Ved betjening av sengen til forskjellige posisjoner, må man forsikre seg om at det ikke er personer, kroppsdeler eller gjenstander kan komme i klem i eller under sengen.

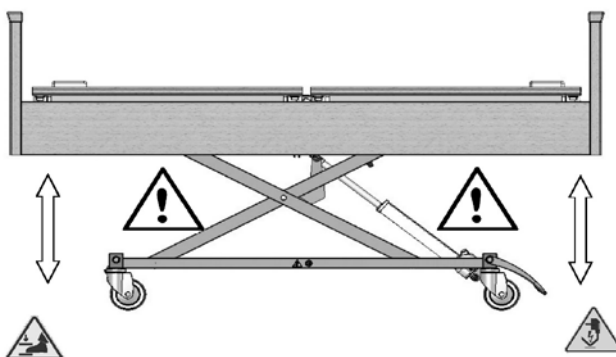

FUNKSJONS TEST

Før sengen brukes for første gang, må flere funksjonstester utføres og sengen sjekkes for å sikre at de respektive justeringer er gjort og virker. Dette er forklart mer i detalj i det følgende kapittel.

HÅNDKONTROLL, FUNKSJONS BESKRIVELSE

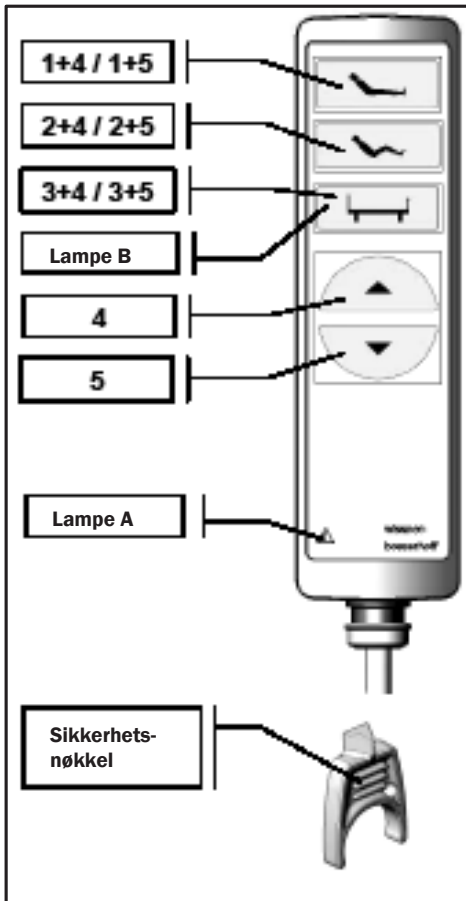

OBS: Sjekk at funksjonene er "låst opp"

Funksjon 1: **Rygg /hjerdebrett** opp/ned

Funksjon 2: **Komfort sittestilling** opp/ned

Funksjon 3: **Liggeflate høyde** opp/ned

Pil 4: **Aktiver funksjon OPP**

Pil 5: **Aktiver funksjon NED**

LED LAMPE B = grønn blinkende lampe indikerer aktiv funksjon.

Funksjonen er aktiv i ca 10 sekunder før den automatisk går tilbake til inaktiv.

LED LAMPE A = Indikerer låst funksjon, sjekk om funksjoner er låst.

Hvis funksjonene låses opp => LED lyser opp grønn

Hvis funksjoner er i drift => LED lyser rødt, så lenge aktiveringstasten holdes nede (pil 4 eller 5).

Feil indikeres hvis

- LED lampe lyser permanent rødt
- En knapp trykkes uten lys i LED lampe eller lydsignal (pip)
- Kontinuerlig lydsignal (pip)

LED lampe lyser ikke, ikke lydsignal når knapp holdes og endeposisjon er nådd.

HÅNDKONTROLL – BAKSIDE MED LÅS

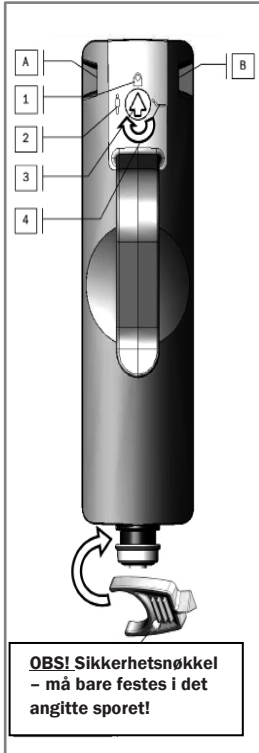

Låsebryter for valg av modus:

Ved å dreie sikkerhetsnøkkelen i låsen- kan man velge mellom 3 sikkerhets nivå/modus.

- 1. Låst modus** = Alle funksjoner låst
- 2. Pleier modus** = Alle funksjoner fri til å bruke
- 3. Låsebryter** = Drei i ønsket retning
- 4. Pasient modus** = Funksjon 1 til 3 åpne til bruk

Utskifting av opphengskrok:

Press forsiktig inn i hullene A og B og vri opphengskroken forsiktig ut.

⚠ OBS! vær oppmerksom på løse deler når man skifter opphengskrok.

⚠ OBS! Sett sikkerhetsnøkkel fast i sporet som er tilpasset denne!
 Presses nøkkelen over ringen under sporet kan nøkkelen skades eller knekkes!

BREMSE

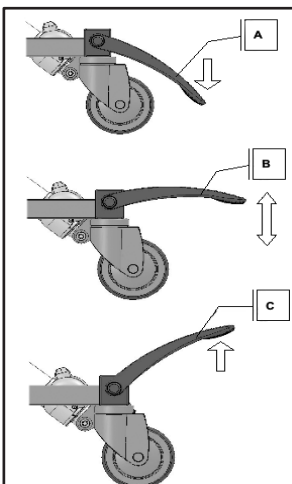

Posisjon A "Låst"

Bremsepedalen trykket ned.
 Sentralbremsen er på og alle hjulene er låst.

Posisjon B "Ulåst"

Bremsepedalen i midtposisjon.
 Sentralbremsen er frigjort og sengen kan trilles fritt.

Posisjon C "Retningsperre"

Bremsepedalen løftet opp.
 Hjulene er frigjort, men et hjul i hodeende er låst i trilleretning. Slik at sengen blir lettere å manøvrere.

JUSTERING SENGEGRINDER (MODELL 09)

Sengegrinder integrert opp/ned

Betjening:

Senke (A):

Løft sengegrinden **B** litt opp og trekk utløser **D** ut fra gavlen. Senk sengegrinden forsiktig og gjenta i motsatt ende av sengen.

Hvis utløser slippes vil sengegrinden låse i midtposisjon.

Heve (B):

Løft sengegrinden **B** opp til utløser **D** klikker i lås enten i midtposisjon eller øverste posisjon. Gjør det samme i motsatt ende av sengen.



OBS!

Kontroller at sengegrindene går i lås ved å riste litt i dem, når de er hevet.

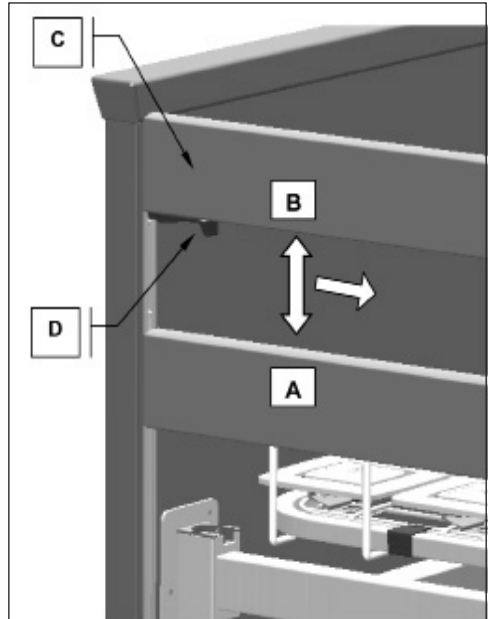

Advarsel! Ved senking/heving av sengegrinder må man være veldig forsiktig for ikke å få fingre, hender eller andre kroppsdeler i klem mellom sengegrinden og sengeramme/ liggeflate.



Advarsel! Urolige eller desorienterte pasienter kan bevege seg ut i åpningen mellom sengegrindene. I slike tilfeller anbefales det på det sterkeste å benytte polstring / overtrekk til sengegrindene. For å beskytte pasient og forbebygge mot mulig skade / uhell.

MANUELL LEGGSTØTTE

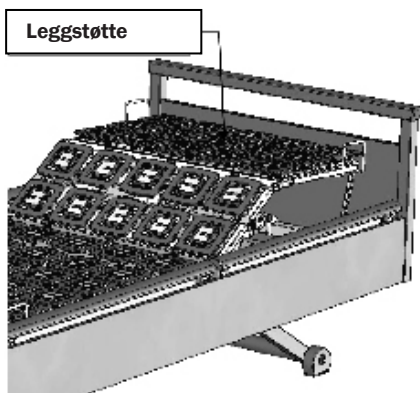

Høydejustering av leggstøtte

Høyden på leggstøtte kan justeres ved hjelp av låseskinner.

Håndtering:

Heving:

Hold leggstøtten på madrassholderen (på begge sider, hvis mulig) løft og la den klikke inn i ønsket posisjon.

Senking:

Trekk leggstøtten til dens høyeste stilling og senk den sakte.

LØFTEBØYLE (TILBEHØR)

Pasientens løftebøyle/søsterhjelp er festet i liggeflatens ramme ved hodeenden av sengen.

Betjening:

1. Monter løftebøylen i pilens retning inn i festet (A) som er i sengens ramme.
2. Lås løftebøylen ved å vri den slik at boltene ligger i et av de tilgjengelige sporene i festet.

Det er mulig å justere løftebøylen vertikalt og horisontalt.

 **Advarsel!**

Maksimal belastning 75 kg.

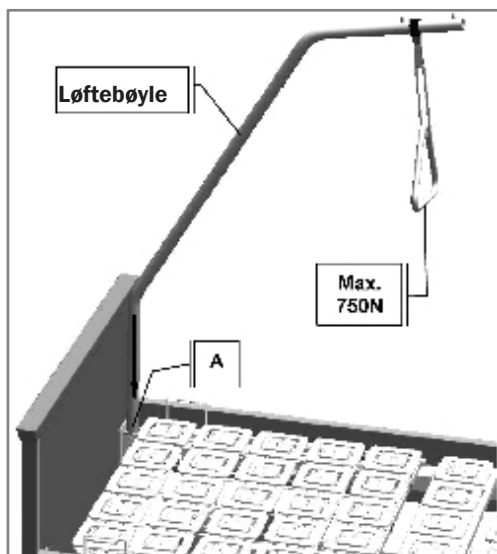



- forebygging av sykefravær
- oppfølging av sykmeldte
- kurs og opplæring
- arbeidspraksis og formidling
- regnskapstjenester
- velbekomme!
- mekanisk
- emballasje
- søm og profilering
- lagertjenester
- tekniske hjelpemidler

Rigedalen 41 • 4626 Kristiansand
Postboks 8343 • 4676 Kristiansand
Tlf. +47 38 14 48 00 • Fax +47 38 14 48 70
rehab@varodd.no • www.varodd.no