

EasyStand Bantam B
EasyStand Bantam E



Innholdsfortegnelse

Innledning	4
Sikkerhetsforskrifter	5
Montering	6
Tilpasning og bruk, Bantam Small og Ex.Small	13
Horisontal funksjonen, Bantam Small og Ex.Small ..	16
Tilpasning og bruk, Bantam Medium	18
Elektrisk ståfunksjon	25
Tilbehør og deleliste	31
Vedlikehold	33
Feilsøking	34
Garanti og miljø	35

Kjøpsdato _____ Serienummer _____

SYMBOL FORKLARING



ADVARSEL



TILBEHØR



KLEMMEFARE

SN

SERIENUMMER



BRUKSOMRÅDE



PRODUKSJONSDATO



VENNLIGST SE
BRUKSANVISNINGEN



Please be environmentally responsible and recycle this product through your recycling facility at its end of life.

Afin de préserver l'environnement, veuillez confier ce produit à votre centre de recyclage à la fin de sa durée de vie.

Nachdem dieses Produkt ausgedient hat, entsorgen Sie es bitte auf umweltfreundliche Weise, indem Sie es zu der entsprechenden Recyclingstelle bringen.

Wees a.u.b. milieubewust en recycleer dit product via uw recycleerder na het verstrijken van de levensduur.

Sea responsable con respecto al medio ambiente y recicle este producto al finalizar su vida útil en el lugar de reciclaje correspondiente.

Siate responsabili verso l'ambiente e riciclate questo prodotto, al termine della sua vita d'uso, presso la vostra sede di riciclaggio.

Kierrätä tämä tuote sen käyttöiän lopussa ympäristövastuullisella tavalla paikallisella kierrätyslaitoksella.

Var miljömedveten och återvinn denna produkt efter dess användning.

Vi ber deg ta hensyn til miljøet og resirkulere dette produktet ved hjelp av de rette resirkuleringsfasilitetene når produktet ikke lenger kan brukes.

Vis venligst hensyn til miljøet ved at levere produktet til det nærmeste genbrugsanlæg, når det ikke længere fungerer.

Por favor, assumo responsabilidade ambiental, reciclando este produto em suas instalações de reciclagem no final de sua vida útil.

Innledning

Gratulerer med anskaffelsen av EasyStand Bantam ståstativ! Vi i Altimate Medical har utviklet EasyStand med tanke på at du skal få mest mulig nytte og glede av produktet.

Denne brukermanualen gjelder modellene:

EasyStand Bantam B Extra Small, EasyStand Bantam B Small og EasyStand Bantam B Medium.
EasyStand Bantam E Extra Small, EasyStand Bantam E Small og EasyStand Bantam E Medium.

NB! Pressisering: I denne manualen vil begrepet justering brukes både om tilpasninger og endringer som skal gjøres med bruk av verktøy og reguleringer som kan gjøres uten bruk av verktøy.

Denne håndboken er en integrert del av ditt ståstativ og bør leses grundig av alle som skal bruke eller betjene enheten. Dette vil sikre at EasyStand Bantam er montert riktig og brukes trygt og hensiktsmessig.

Altimate Medical anbefaler at en ledsager er til stede når EasyStand brukes første gang.

Hvisproblemer

oppstår som du ikke kan løse ved å lese denne håndboken, vennligst kontakt din lokale Hjelpemiddelsentral eller vår Norske distributør Panthera Norge AS, tlf 90 24 55 55.

Det er også mulig å kontakte oss i Altimate Medical, Inc., på 800-342-8968 eller 507-697-6393.

Det er nødvendig at du kontrollerer og inspiserer EasyStand Bantam ofte for å sikre at det har korrekt driftstilstand. Altimate Medical anbefaler ukentlig inspeksjon ved daglig bruk av produktet. Reguleringer eller justeringer som er beskrevet i denne manualen kan foretas av brukeren selv dersom instruksjonene

i manualen følges nøye. Etter at reguleringen er foretatt er det viktig at man sjekker at alle skruer og bolter

er skrudd godt fast. Utskifting av slitte deler, større justeringer eller andre viktige korreksjoner bør håndteres av en autorisert leverandør eller Hjelpemiddelsentralen. Kun Altimate Medical, Inc. godkjente reservedeler bør brukes for å sikre ytelse og sikkerhet.

Ikke bruk EasyStand Bantam første gang uten å konsultere kvalifisert helsepersonell. Bruk av EasyStand Bantam har som oftest svært gunstig innvirkning på kroppen, men kan i noen få tilfeller føre til

medisinske problemer. Vi anbefaler derfor at du samarbeider med kvalifisert helsepersonell i starten og etablerer et fornuftig program som sikrer en god stående stilling og en riktig dosering for deg.

Dette programmet bør følges opp over tid av lege eller fysioterapeut.

Join the Standing Community!

Vårt mål er enkelt - å gi mennesker med nedsatt funksjonsevne mulighet til å ta ansvar for eget liv og egen helse. Det er viktig å bringe sammen mennesker med nedsatt funksjonsevne, foreldre, kliniske fagfolk og eksperter slik at de kan lære av hverandre.

Derfor har vi i Altimate Medical gått i bresjen for et Stående nettsamfunn!

Les, del og kommenter vår EasyStand blogg på blog.easystand.com

Finn EasyStand på disse nettsamfunnene:



Sikkerhetsforskrifter

- Hvis en bruker ikke har de kroppsmål som anbefales for den enkelte størrelsen eller EasyStand Bantam modellen ikke har blitt nøyaktig tilpasset av en kvalifisert terapeut eller lege, vil Altimate Medical, Inc. fraråde å bruke EasyStand Bantam.

Bantam B/E Extra Small - er utformet for å passe de fleste individer med kroppshøyde 71 - 102 cm og kroppsvekt opp til 23 kg.

Bantam B/E Small - er utformet for å passe de fleste individer med kroppshøyde 91 - 137 cm og kroppsvekt opp til 45 kg.

Bantam B/E Medium - er utformet for å passe de fleste individer med kroppshøyde 122 - 168 cm og kroppsvekt opp til 91 kg.

For mer detaljerte spesifikasjoner se vår hjemmeside www.easystand.com

- Altimate Medical, Inc., anbefaler at terapeut eller lege konsulteres før du starter opp med å stå i EasyStand Bantam.
- Kontroller EasyStand regelmessig og sørg for at alle muttere, bolter og justerbare deler er strammet ordentlig.
- Man skal aldri foreta justeringer av EasyStand Bantam mens en bruker er i stående stilling.
- Man skal aldri reposisjonere fotplatene mens en bruker er i stående stilling.
Ta kontakt med terapeut eller lege for riktig fotplassering og vinkel. Det frarådes generelt å gjøre justeringer i stående stilling.
- Det anbefales å inspisere din EasyStand Bantam minst ukentlig for å sikre at den er i forsvarlig stand. Vær spesielt oppmerksom på løse deler. Hvis EasyStand Bantam er utstyrt med Elektrisk ståfunksjon, Bantam E, er det viktig å inspisere de elektriske kablene for slitasje og innfesting. Utskifting av slitte deler, store justeringer eller andre viktige korrigeringer bør håndteres av en autorisert forhandler eller Hjelpemiddelsentralen. Bare Altimate Medical, Inc. godkjente reservedeler bør brukes for å sikre sikkerhet og ytelse.
- Hvis enheten ble utsatt for temperaturer under -10°C , må enheten varmes til romtemperatur før bruk.
- Driftsforhold: temperatur: $5 - 40^{\circ}\text{C}$, Relativ luftfuktighet: 20% - 90% ved 20°C , Atmosfærisk trykk: 700 til 1060hPa.
- Lagring- og transportforhold: temperatur: $-10 - 50^{\circ}\text{C}$, Relativ luftfuktighet: 20% - 90% ved 20°C , Atmosfærisk trykk: 700 til 1060hPa.
- EasyStand Bantam kan brukes med en maksimal høyde på 3.050 meter m.o.h. (10.000 fot).
- Den forventede levetiden til et EasyStand Bantam Ståstativ anses å være 5 år under normale bruksforhold. Merk: Dette kan variere noe i forhold til hvor ofte enheten brukes.
- EasyStand Bantam kun konstruert for innendørs bruk på jevnt underlag.
- Voldsomme ufrivillige bevegelser med overkroppen, spesielt sideveis, kan få EasyStand Bantam til å velte når man er i stående stilling dersom man ikke har montert nødvendig fikseringsutstyr for overkroppen, slik som sidestøtter, brystbelte eller vest.
- Sett alltid parkeringsbremsen på de bakre hjulene slik at de er i låst posisjon før du forflytter deg/brukeren til EasyStand Bantam. Låste bakhjul sørger for at ståstativet er i stabilt ved forflytning.
- EasyStand Bantam tilfredsstiller kravene til test standarden; EN12182: 1999, for styrke, holdbarhet og stabilitet.
- Ta gjerne kontakt Altimate Medical, Inc., eller Panthera Norge AS dersom du ønsker relevante kliniske data eller testresultater.
- EasyStand Bantam E oppfyller kravene i IEC 60601-1 og 60601-2. (Bantam med elektrisk ståfunksjon)
- Altimate Medical sine produkter er spesielt utviklet for å brukes med Altimate Medical tilbehør og deler. Med mindre annet er beskrevet, har tilbehør og deler fra andre produsenter ikke blitt testet av Altimate Medical og anbefales derfor ikke brukt. Produkt endringer foretatt uten skriftlig samtykke (inkludert, men ikke begrenset til, endringer gjennom bruk av uautoriserte deler eller tilleggsutstyr) anbefales ikke, og vil gjøre garantien ugyldig.
- EasyStand Bantam E bør lades minimum hver 6. måned når produktet ikke er i bruk. (Bantam med elektrisk ståfunksjon)
- Bremsen på tilbehøret "Mobile" er kun ment som en parkeringsbrems og ikke for å stanse ståstativet ved fart.



Advarsel: Dette produktet er utformet for å kunne tilpasses ulike brukere. Derfor er det spor og hull for ulike innstillingsmuligheter. Unngå å plassere fingre eller andre kroppsdeler i noen av disse områdene.



Advarsel: Dette produktet har bevegelige deler. Gjør deg kjent med produktet og unngå å plassere hender eller fingre i nærheten av noen av disse områdene.



Advarsel: Tilskuere rådes til å holde litt avstand til produktet når brukeren går fra sittende til ståend stilling.



Advarsel: Ikke bruk EasyStand Bantam med tilbehøret Mobile på en skrått underlag. Dette kan føre til at produktet velter.

Montering

- 1.** Basis enheten består av tre deler
Tilbehør som bord (standard i Norge) kommer i tillegg.

- Front ramme
- Seteenhet
- Kneputer

Hvis du bestilte Mobile funksjonsfront; gå til side 12. (Ikke tilgjengelig i Norge)



- 2.** Hvis du bestilte Swing Away Front med svingbare forhjul, skal de løse hjulene som følger med monteres som vist på bildet. Bruk en 17mm fastnøkkel og 6mm umbrakonøkkel. Trekk godt til.

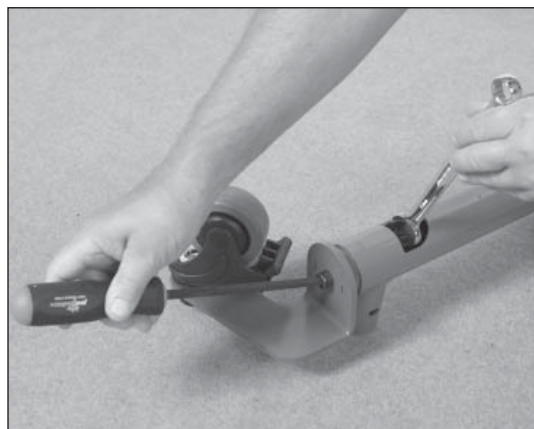

- 3A.** Fjern de to boltene og de to buede mutterne fra bakenden av frontrammen.

- 3B.** Sett bakrammen opp på høykant for å få lettere tilgang til røret i front av bakrammen. Fest frontrammen og bakrammen til hverandre.



4. Sett de to buete mutterne inn i hullene i underkant av røret slik at kragen på mutterne ligger tett på rammerøret.

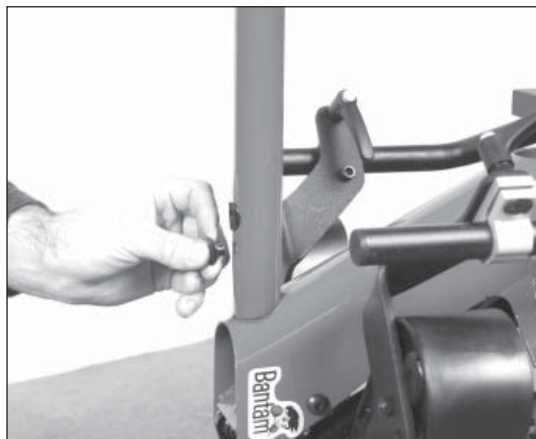

5. Sett in de to boltene fra oversiden av rammerøret. Skru boltene inn i mutterne. Påse at mutterne forsatt ligger tett på rammen i underkant. Trekk godt til.



6. Sett stativet tilbake på alle fire hjulene. Tråkk på pedalen for gassfjæren (gjelder ikke om du har elektrisk ståfunksjon) og løft opp setet i halvhøy aposisjon som vist.



7. Hvis Bantam stativet er levert med horisontalfunksjon, må de to røde håndtakene, skivene og boltene, en på hver side, fjernes før du går videre med monteringen. Disse skal brukes senere i monteringsprosessen.

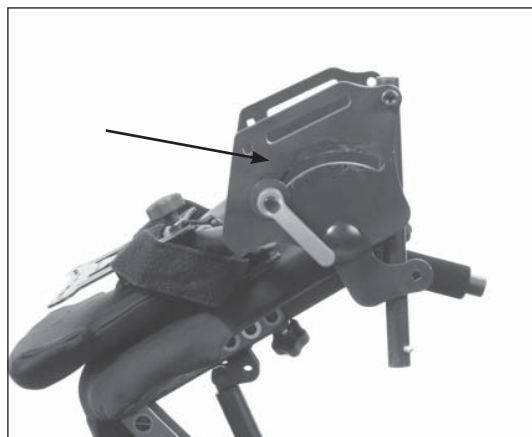

8. Sett endene av henholdsvis ryggvinklørret og støtterørret mot hverandre.

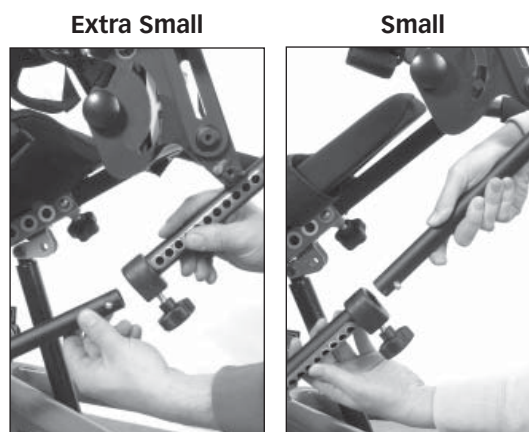

9. Trykk inn den fjærbelastede knappen i enden av støtterørret og tre rørene i hverandre. Se til at knappen er plassert i et av hullene som korresponderer med fargekodene på setedybdejusteringen. for mer informasjon om setedybdejustering; se side 14).



10. Hvis stativet ikke kommer med horisontal funksjon, gå videre til pkt. 12. For å montere horisontalfunksjonen skal bolter, skiver og muttere monteres i følgende rekkefølge:

- A. Bolt
- B. Nylon Skive
- C. Buet Metall Skive
- D. Liten Metall Skive
- E. Mutter med Rødt Italiener grep

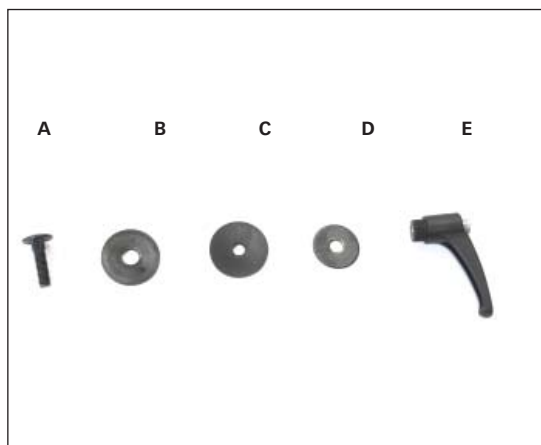

11. Monteringen gjøres på følgende måte:

A & B- Sett inn nylon skiven mellom beslagene som vist på bildet. Sett inn bolten in firkant hullet. Bolten skal skyves helt inn.

C- Sett den buete metall skiven på enden av bolten. Påse at den konvekse siden vender ut.
D- Sett den lille skiven utenpå den buete skiven.

E- Skru til med mutteren med rødt håndtak

Gjenta denne prosedyren på motsatt side.

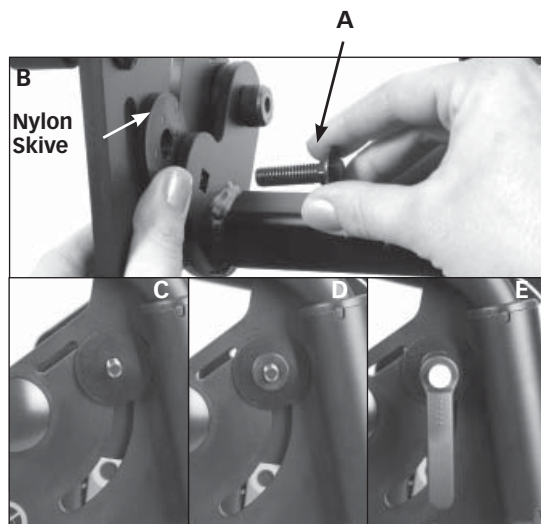

12. Løsne skruene skruene med håndtak som holder fotplatene i posisjon. Sving fotplaten i riktig posisjon, høyde og vinkel. (for mer informasjon om justering av fotplatene; se side 14).

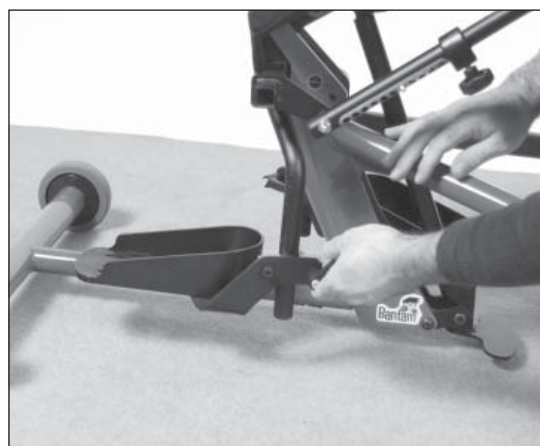

13. Montering av beslag for kneputene gjøres ved å tre beslagene inn i fremkant av seterarmen.

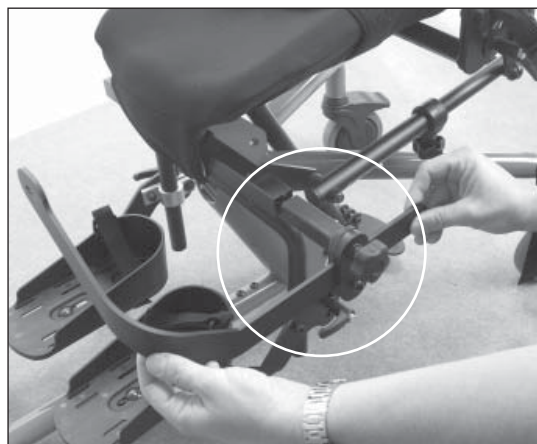

- 14A. Løsne på rattet og skyv firkantrøret inn i seterarmen. Låses i ønsket posisjon ved å skru til rattet igjen.

- 14B. Fjern mutter og metall skiven. La den store gummiskiven være igjen på bolten, slik at gummi-skiven kommer i mellom kneputen og metall beslaget. Sett på skive og mutter og trekk til. Gjenta operasjonen på motsatt side. (For informasjon om tilpasning, se side 14).

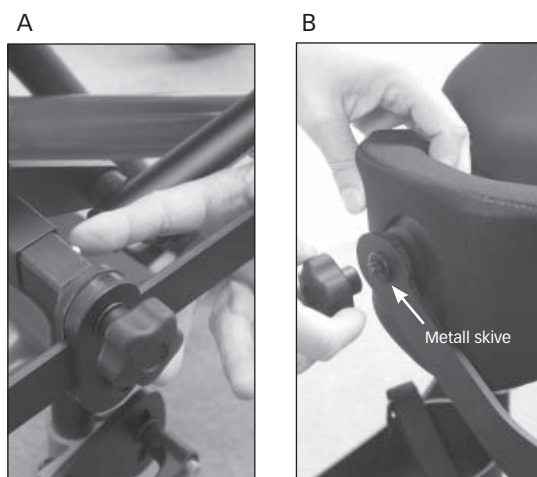

15. Alle Bantam modellene leveres med Shadow Tray. Løsne skruene på hver side av rørene og sving rørene til den ønskede vinkelen. Det ene røret er litt lenger enn det andre. Det er gjort for å underlette monteringen av bordet når brukeren er i Bantam stativet. (for informasjon om Shadow Tray justeringer se side 15).

Advarsel: Når bordet er montert må du huske på å sjekke at skruene er trukket godt til!

Hvis du bestilte hodestøtte, men ikke brakett for høyt feste av vest kan du gå rett til pkt 21.



- 16.** Brakett for høyt feste av vest monteres på ryggrammen/tilbehørsbraketten. Sett boltene inn i de to ytterste hullene på nederste rad. Sett mutteren på baksiden.

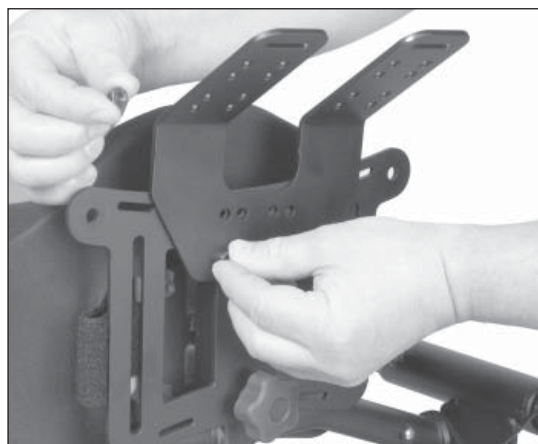

- 17.** Bruk 10mm fastnøkkel og 4mm umbrako på boltene. Trekk godt til.



- 18A.** Klipsene for brystvesten settes inn i braketten som vist på bildet.

- 18B.** Vesten kan nå enkelt monteres og demonteres.



19. Bantam E leveres med hodestøtte som standard. Bantam B kan leveres med hodestøtte som tilbehør. Hvis du bestilte brakett for høyt feste av vest skal hodestøtten monteres etter at du har montert braketten for høyt feste av vest slik som fotografiet viser. Boltene settes gjennom de to midterste hullene og går gjennom både braketten for vest og ryggrammen.

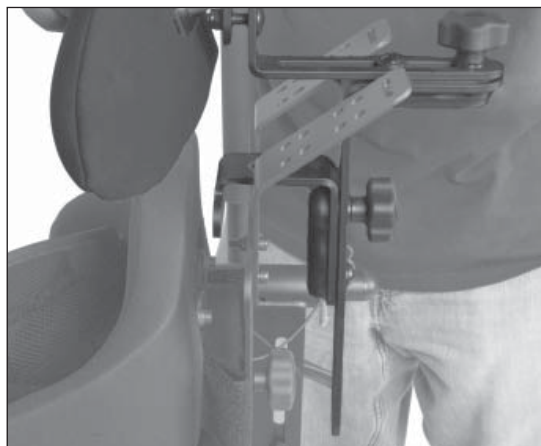

20. Sett mutter på hver bolt og trekk godt til.

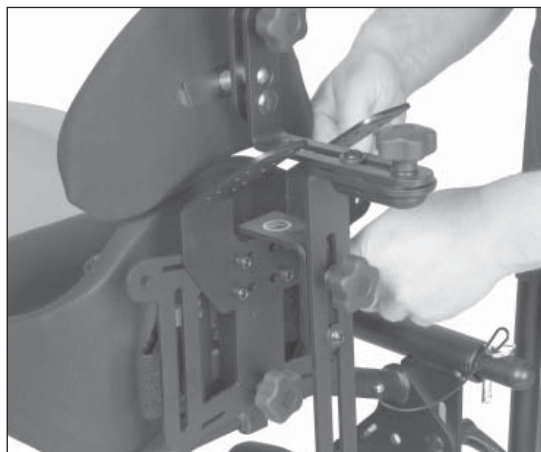

21. Bantam E leveres med hodestøtte som standard. Bantam B kan leveres med hodestøtte som tilbehør. Hvis du **ikke** bestilte brakett for høyt feste av vest skal hodestøtten monteres på baksiden av ryggrammen slik som fotografiet viser. Sett mutter på hver bolt og trekk godt til.



Tilpasning & bruk, Bantam Small og Extra Small

Fotplater

Advarsel: Fotplatene må ikke justeres når barnet er i stående posisjon i Bantam stativet.



Advarsel: Unngå å putte fingrene i sporene for justeringer.



FIG. A-Høyde- Standard fotplatene har høydejustering. Løsne skruen som holder klemmen rundt røret som kommer ned fra seterammen. Trekk godt til når fotplatene er justert i riktig høyde.

Multi-justerbare fotplater (standard i Norge) har i disse justeringene i tillegg:

FIG. B-Plantar-/Dorsalfleksjon- Justeres med samme skrue som høyde.

FIG. C-Adduksjon- Justeres med høydeskruen ved at klemmen roteres på røret. I tillegg må de to rattene under fotplaten løsnes for å få riktig retning på fotplaten (Rotasjon).

FIG. D-Dybdejustering- Løsne de to rattene under fotplaten. Nå kan fotplaten dybdejusteres.

FIG. E-Rotasjon- Løsne de to rattene under fotplaten. Nå kan fotplaten roteres.

FIG. F-Abduksjon- Justeres med høydeskruen ved at klemmen roteres på røret. I tillegg må de to rattene under fotplaten løsnes for å få riktig retning på fotplaten (Rotasjon).

Trekk skruene/muttene godt til når justeringen er avsluttet.

Kneputer

FIG. G- Kneputene justeres ved å løsne rattet i forkant av puten. Nå kan kneputen justeres i høyde og den kan roteres. Trekk rattet godt til etter at justeringen er avsluttet.

FIG. H- De utsvingbare kneputene (Standard i Norge) kan i tillegg justeres sideveis og i dybde ved å løsne på rattene på siden av seterammen.



Advarsel: Justering av kneputene skal kun foretas når barnet er i sittende stilling i ståstativet.

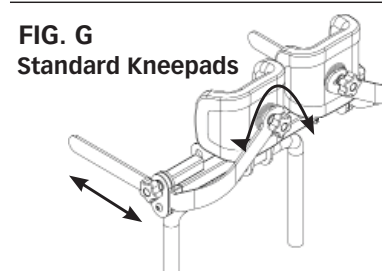
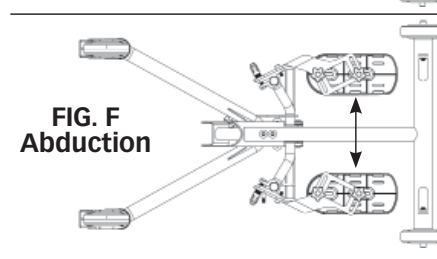
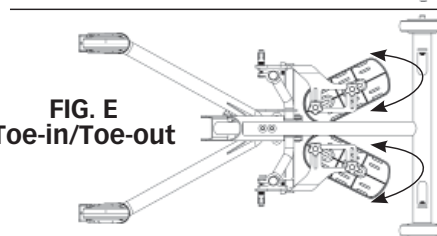
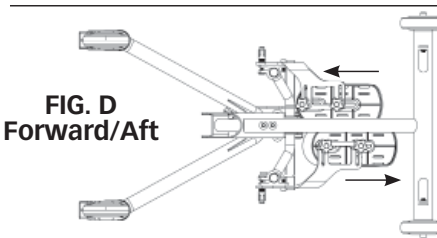
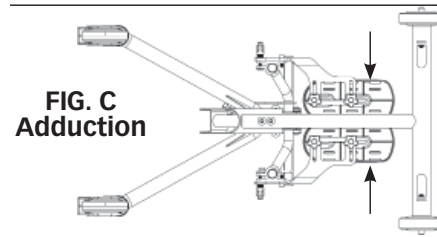
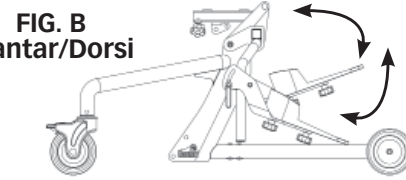
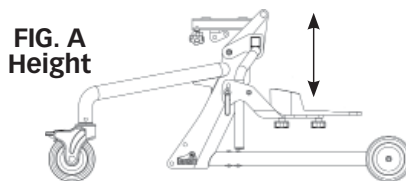
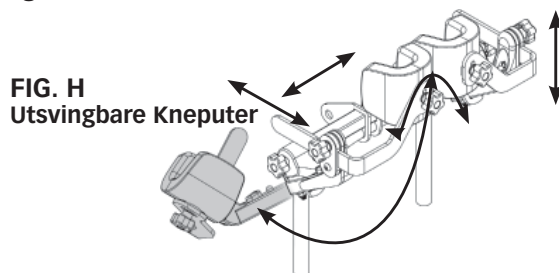



Setedybde/Ryggvinkel/Rygg høyde

Advarsel: Setedybden må ikke justeres når barnet sitter i ståstivet.

Advarsel: Fargekodene som viser dybden på seterøret og fargekodene på ryggvinkelrøret må alltid korrespondere.

Fjern bordet fra ståstativet og løft setet halv opp mot stående stilling.

FIG. H-Løsne skruene på seterøret og på ryggvinkelrøret. Skruene skal ikke skrues helt ut når man justerer setet.

På Bantam **Extra Small** er justeringen for ryggvinkelen plassert på oversiden av skruen. Vinkeljusteringen går fra grønn (størst) til blå (minst).

På Bantam **Small** er justeringen for ryggvinkelen plassert på undersiden av skruen. Vinkeljusteringen går fra grønn (størst) til blå (minst).

FIG. I-Justering til et kortere sete: Juster ryggvinkelrøret først. Trykk på låseknappen og skyv inn. Ikke juster mer enn to hull av gangen. Deretter justeres setedybden med ett hull av gangen. Gjenta sekvensen inntil den ønskede setedybden er innstilt. Påse at fargekodene på de to rørene korresponderer.

FIG. I-Justering til et dypere sete: Juster setedybden ved å presse inn låseknappen på seterøret. Trekk ut teleskopet, ett hull av gangen. Deretter justeres ryggvinkelrøret, ikke mer enn to hull av gangen. Gjenta sekvensen inntil den ønskede setedybden er innstilt. Påse at fargekodene på de to rørene korresponderer.

FIG. J-For easier adjustment, use the back bracket as a handle. You made need to lift slightly as the seat depth adjustment is made.

FIG. H-Trekk til rattene på skruene på både seterøret og ryggvinkelrøret når du har oppnådd ønsket setedybde.

FIG. K-Rygg høydejustering: Skruen i senter på baksiden av ryggen skrues helt ut. Ryggen kan nå heves eller senkes til ønsket posisjon. Sett inn skruen og trekk godt til.

Shadow Tray - Bord



Advarsel: Disse tilpasningene skal kun gjøres når setet er i horsinotal posisjon.



Advarsel: Bordet må alltid støttes i forkant når man stiller inn vinkelen på bordplaten.



Advarsel: Etter at man har gjort en tilpasning må alltid skruene på låser vinkelen på bordet trekkes godt til.

FIG. L-Dybdejustering: Trekk ut hurtigkloppingsboltene og skru ut skruene som står i røret. flytt boltene til posisjonen som gir ønsket dybde. Trekk mutteren godt til.

FIG. M-Høydejustering: løsne skruen med håndtak på hver side og justert bordet til ønsket høyde. Trekk godt til etter justering.

FIG. N-Vinkeljustering: Løsne skruene med håndtak på hver side og still inn ønsket vinkel. NB! vinkelinnstillingen går i hakk. Det er derfor nødvendig å løsne skruen ca 2 omdreininger. Trekk skruen godt til når bordet er justert til ønsket vinkel.

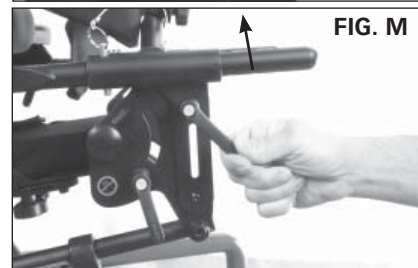
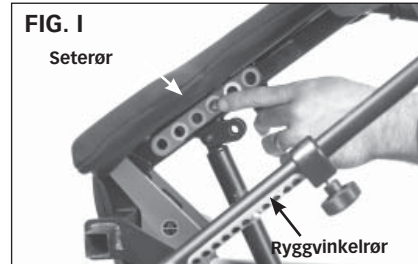
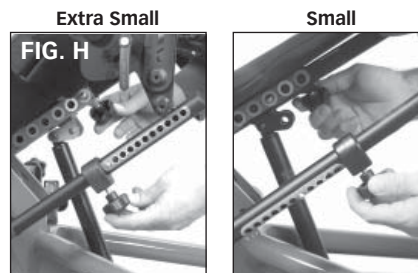

Hoftestøtter/Sidestøtter

FIG. O-Hoftestøttene kan justeres i bredde og eventuelt fjernes ved å løsne på skruen som er plassert under setet. Skru godt til etter justering.

Hoftestøtten har flere festehull for selve støtteputen. Disse hullene gjør det mulig å tilpasse hoftestøttene både i høyde og dybde. For å oppnå den ønskede posisjonen på hoftestøttene kan det være nødvendig å rotere putene. Putene kan roteres 90°, 180°, eller 270°.

FIG. P-Sidestøttene kan fjernes ved behov, f.eks. ved forflytning. Bredden på sidestøtten justeres ved å løsne på skruen på baksiden av ryggrammen. Skru godt til når du er ferdig med å justere.

Sidestøtteputen har flere innfestingshull. Dette gir tilpasningsmuligheter både horisontalt og vertikalt. For å oppnå den ønskede posisjonen på sidestøttene kan det være nødvendig å rotere putene. Putene kan roteres 90°, 180°, eller 270°.

NB! Sidestøtter kan kun benyttes i kombinasjon med flat rygg (Ikke contour rygg som er standard på Bantam). Hoftestøtter kan kun benyttes i kombinasjon med flatt sete (Ikke contour sete som er standard på Bantam).

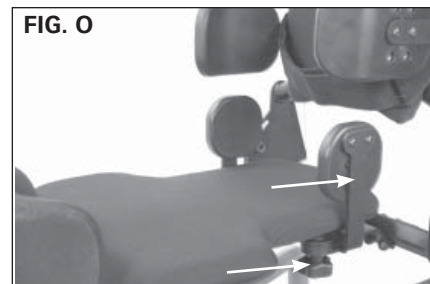

Hoftestøtter

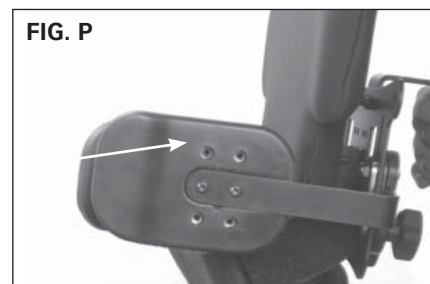

Sidestøtter

Tilbehørsbrakett/ryggramme

FIG. Q-Tilbehørsbraketten/ryggrammen brukes til innfesting av en rekke tilbehør. Hullene i midten kan brukes til å feste EasyStand hodestøttene eller hodestøtter fra tredje part. Hullene lengst ut til siden benyttes til innfesting av kjørehåndtak. Det er også sporr til innfesting av belter, vest og sidestøtter. Tilbehørsbraketten/ryggrammen er standard på alle EasyStand Bantam modellene.

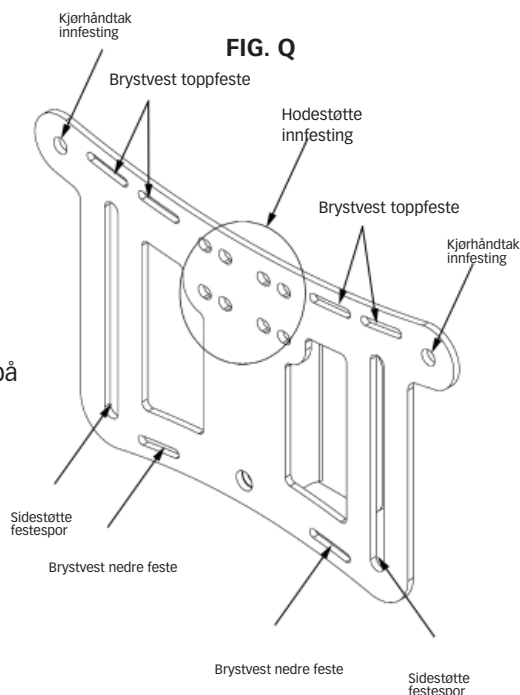

Horisontalfunksjon bruk, Bantam Small og Extra Small

1. Når du ønsker å bruke horisontalfunksjonen må den delen som er plassert under setet, på høyre side, felles ned. Sjekk at hendelen er svingt helt ned slik at låsepinnen er ute av hullet. Dersom du forsøker å bruke horisontalfunksjonen uten at låsepinnen er ute, kan det forårsake skade på rammen.



2. Vinkelen mellom sete og rygg, sammen med vinkelen mellom sete og fotplater, kan nå stilles inn i ønsket posisjon.



3. Skru til de røde låsehåndtakene som er plassert på hver side i underkant av rygggrammen. Vinkelen mellom sete og rygg/sete og fotplate er nå låst. Barnet kan nå flyttes over til Bantam ståstativet.

Enklere forflytning: Barn som har problemer med forflytning grunnet dårlig stabilitet i overkroppen eller høy muskeltonus kan benytte denne funksjonen ved at vinklene mellom sete og rygg/ sete og fotplater er mer åpen. Når barnet er plassert kan man løsne skruene for så å sette barnet opp i mer vertikal posisjon med overkroppen.



4. Dersom man ønsker å ta barnet opp i stående stilling direkte fra horisontal stilling, kan det gjøres enkelt ved å bruke den elektriske ståfunksjonen (eller fotpedalen) for å bringe stativet opp til den ønskede vinkelen.



5. For å gå tilbake til funksjonen: sittende til stående, må hendelen som er plassert på høyre side under setet føres opp. Påse at låsepinnen som er festet til hendelen låser ved at den treffer hullet.



6. Løsne skruene med de røde låsehåndtakene på hver side. Regelen er at disse skruene skal være løse når man bruker den vanlige funksjonen: sittende til stående. Skruene skal skrus til når man bruker horisontalfunksjonen. Husk å være nøye med å løsne skruene når man går tilbake til funksjonen, sittende til stående. Rammen på Bantam stativet kan ta skade dersom dette trinnet ikke utføres.



Tilpasning og bruk, Bantam Medium

Vær vennlig å lese hele denne instruksjonsdelen før du begynner å tilpasse og bruke produktet.

Justering av setedybden

1. Før du begynner å tilpasse setedybden, må du kontrollere at bryteren på baksiden av ryggen er i posisjonen "Sit to Stand". Setedybden justeres enklest ved at setet er senket helt ned i sittende posisjon.
2. Løsne skruen med håndtaket, på høyre side, under, på utsiden av seterøret. En hel omdreining bør være tilstrekkelig.
3. Støtt ryggen med en hånd og trykk inn den fjærbelastede knappen på venstre side av seterøret. Når du beveger toppen av ryggen frem eller tilbake vil du henholdsvis redusere eller øke setedybden. Merk det hvilken farge som er rundt det nye hullet som knappen er plassert i. Du vil merke deg at det går lett å justere dybden på setet, takket være det nye kulelager systemet som støtter opp teleskopet. Påse at setetrekket er festet slik som det skal i front, slik at teleskopet kan justeres uten hinder. Trekket er festet i forkant med borrelås.

Skru til skruen som du løsnet under pkt 2.

- 4A & B.** For å justere støttestagene må man løsne de respektive låseskruene en halv omdreining. Støtt toppen av ryggen med en hånd. I midten av hver av de to håndskruene er det en rød del. Den røde delen vippes ut. Fortsett å skru ut skruene til du kjenner lett motstand. Du må ikke skru videre nå! Da kan denne mekanismen gå i stykker.

Ved å bruke ryggen som håndtak kan du nå justere lengden på støttestagene undersettet, slik at knappen står i hullet med samme fargekode som på seterøret.

Nå skal posisjonen låses ved å vippe den røde delen av håndskruen tilbake til sin opprinnelige posisjon. Samtidig kan skruen skrues inn og ryggen forsiktig finjusteres slik at låsepinnen finner hullet sitt. Påse at den røde delen er senket ned i hodet på håndskruen og at skruen er trukket godt til.

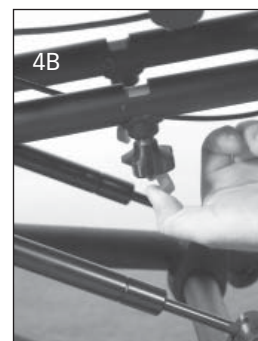
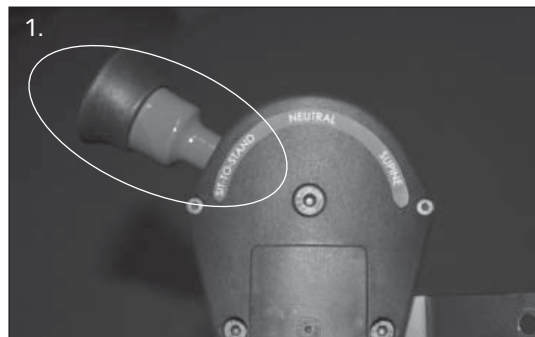

Funksjonsbryter - bruk

Funksjonsbryteren er utviklet for å gjøre de ulike funksjonene i Bantam Medium stativet så enkle og trygge som mulig for bruker og ledsager.

5. Funksjonsbryteren har 3 posisjoner: Sittende-til-Stående, Nøytral og Horisontalfunksjon. (Sit-to-Stand, Neutral, og Supine).
6. Hendelen på bryteren har en fjærbelastet sikkerhetskrage (rød) som hindrer utilsiktet endring av hendelens posisjon. Kragen må løftes opp for at hendelen skal flyttes til en annen posisjon.

Funksjonen Sittende-til-Stående (Sit-to-Stand)

7. Bryteren settes i posisjon, Sit-to-Stand. Nå vil ståstativet fungere på den tradisjonelle måten, brukeren kan forandre stilling fra sittende til stående posisjon. Legg merke til at fotplatene er i en låst posisjon når man bruker denne funksjonen. Setet heves og vinkelen i kne og hofter økes når man beveger seg mot stående stilling. Ryggen på ståstativet vil holde seg stabil i forhold til vertikalplanet når man bruker denne funksjonen. Det betyr at overkroppen til brukeren vil holdes oppreist hele tiden.

Viktig: Husk at setedybden og lengden på støttearmene alltid skal justeres når bryteren står i Sittende-til-Stående posisjon.

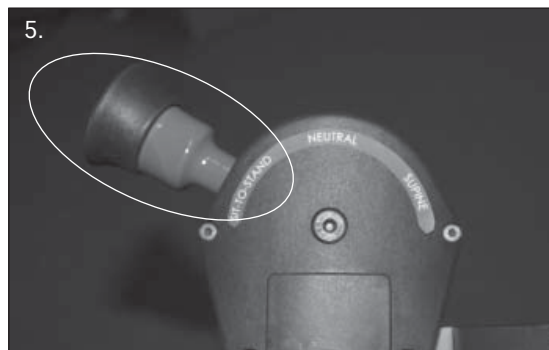

Funksjonsbryter - bruk

Funksjonen Nøytral (Neutral)

8. Ved å løfte opp sikkerhetskragen på hendelen kan man føre den opp i vertikal stilling til Nøytral posisjon. Nå er ikke lenger rygg og fotplater faste i relasjon til setet. Det betyr at det er lettere å sitte for brukere som har reduserte muligheter til å bøye i knær og hofter. Den frie bevegelsen går mykt og litt tregt fordi støttearmene på stativet er koblet til 2 gassdempere. Dette gjør at stillingsendringer for brukeren skjer på en behagelig og trygg måte. Gassdempene er vedlikeholdsfrie.
9. Fotstøttene er konstruert slik at det ikke er mulig å åpne vinkelen mellom setet og fotstøtter mer enn 180°. Det er heller ikke mulig å flytte fotstøttene lenger inn under setet enn at de står i vertikal stilling. Når setet er i den nederste stillingen, flatt, kan brukeren innta en fullt ut horisontal stilling med full strekk på kroppen.
NB! Når stativet er i fullt oppreist posisjon og brukeren står i vertikal stilling vil ikke funksjonen, Nøytral, fungere. Denne funksjonen vil først fungere når setet er i flat stilling eller i hvilken som helst stilling på vei opp til fullt stående posisjon.



Advarsel: Hvis ryggvinkeljusteringen har blitt innstilt i en litt åpen vinkel før du går til funksjonen Nøytral, vil vinkelen på ryggen alltid være noe mer åpen enn vinkelen i knærne. Det betyr eksempelvis at hvis ryggvinkelen i sittende er stilt inn til 100° som utgangsstilling vil vinkelen mellom sete og rygg bli 190° og derved helle nedover når stativet bevegtes til full horisontal stilling. Det er derfor viktig at man sjekker at fargekodene korresponderer på seterøret og støtterørene før man begynner å bruke funksjonene NØYTRAL og HORISONTAL.



Funksjonsbryter - bruk

Horisontal funksjon (Supine)

Advarsel: Det skal alltid brukes hodestøtte når man bruker horisontal funksjonen på Bantam stativet.

Bantam Medium med horisontalfunksjon gjør det mulig for brukeren å bevege seg både fra sittende til stående stilling og fra liggende til stående stilling. Det er enkelt å skifte mellom de ulike funksjonene uten at brukeren må forflyttes ut av ståstativet.

Merk: Ikke gjør endringer på ryggvinkelen ved justere støtterørene i en annen lengde. Fargekodene må alltid korrespondere på de tre rørene.

10. Ved å plassere hendelen på funksjonsbryteren i posisjonen, horisontal (supine), vil vinkelen mellom sete og rygg og vinkelen mellom sete og fotbrett låses. Det betyr at brukeren vil beholde sine åpne vinkler i knær og hofter når man endrer posisjon fra liggende til stående stilling. Når man beveger seg fra sittende til stående stilling kan bevegelsen stanses i hvilken som helst posisjon og brukeren beholder de instilte vinklene i knær og hofter.
11. Legg merke til at dersom man ikke åpner vinkelen i knær og hofter helt, men lar brukeren ha litt bøy i disse leddene, vil setet på stativet ikke bli helt vertikalt i stående stilling. Ryggen vil derimot være helt vertikal når stativet er fullt oppreist. Reduksjonen av vinkel på setet i forhold til vertikalplanet i stående stilling er tilsvarende vinkelen bruker har i hofter og knær som utgangsstilling. Vær oppmerksom på at stativet kan ta skade dersom du forsøker å tvinge frem stillinger som går utover de nevnte begrensningene.

⚠ Advarsel: Låsemekanismen for horisontalfunksjonen er veldig sterk. Når du bruker Bantam stativet med elektrisk ståfunksjon vil du høre når motoren begynner å arbeide tungt. Da er det på tide å stoppe. Hvis man forsøker å hjelpe motoren eller lar motoren fortsette å arbeide når motoren begynner å arbeide tungt, kan man risikere å ødelegge den mekaniske låsemekanismen for horisontalfunksjonen. Legg merke til at garantien ikke dekker skader som følge av feilbruk.

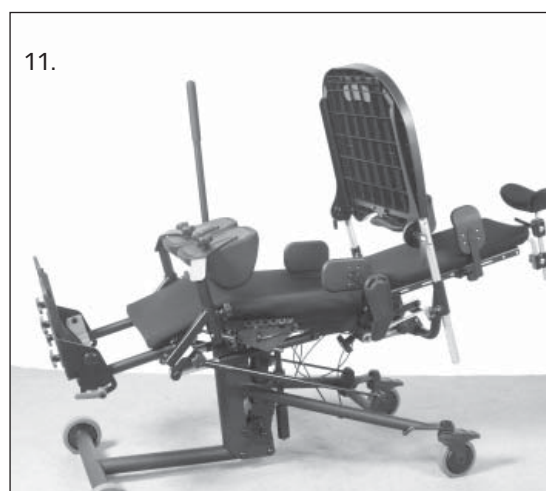

Shadow Tray justeringer

- 12.** Bordet som følger med Bantam stativet har fått navnet "Shadow Tray". Det er fordi det er festet til ryggen på stativet og derfor følger brukeren som en skygge fra sittende til stående stilling.

Dybden på bordet justeres ved å løsne låseskruene på hver side en halv omdreining. I midten av hver av de to håndskruene er det en rød del. Den røde delen vipres ut. Fortsett å skru ut skruene til du kjenner lett motstand. Du må ikke skru videre nå! Da kan denne mekanismen gå i stykker. Bordet kan nå fjernes helt eller justeres i dybden.

- 13.** Når den ønskede posisjonen er funnet, låses den ved å vippe den røde delen av håndskruen tilbake til sin opprinnelige posisjon. Samtidig kan skruen skrues inn og dybden forsiktig finjusteres slik at låsepinnen finner hullet sitt. Påse at den røde delen er senket ned i hodet på håndskruen og at skruen er trukket godt til.

- 14 & 15:** Vinkeljustering: Løsne skruene med håndtak på hver side og still inn ønsket vinkel. NB! vinkelinnstillingen går i hakk. Det er derfor nødvendig å løsne skruen ca 2 omdreininger. Trekk skruen godt til når bordet er justert til ønsket vinkel.

⚠ Advarsel: Det er viktig å sørge for at brukeren har støtte for overkroppen dersom man justerer dybde og vinkel på bordet når brukeren sitter i ståstativet. Dette sikres ved at en tredjeperson støtter overkroppen til brukeren eller at brukeren støttes ved hjelp av brystvest eller -sele.

⚠ Advarsel: Det anbefales at justeringer av bordet fortrinnsvis gjøres når brukeren er i sittende stilling. Dersom det er helt nødvendig å justere bordet i stående stilling skal overkroppen til brukeren minimum støttes slik som beskrevet ovenfor.



Shadow Tray justeringer

16. Høyden på Shadow Tray bordet justeres ved å løsne de to skruene som står på hver sin side av ryggrammen. Justeringen er trinnløs. Trekk skruene godt til etter justering.



Ryggvinkeljustering

17. Ryggvinkelen justeres ved skru på det store rattet som er plassert i underkant på baksiden av ryggrammen.



Justering av sidestøtter

18. Sidestøttene kan justeres vertikalt og horisontalt. Dette gjøres ved å løsne skruen som står i beslaget på baksiden av ryggrammen. I tillegg kan selve sidestøtteputen justeres i høyden. Bruk 4mm umbrakonøkkel når du endrer putens plassering.

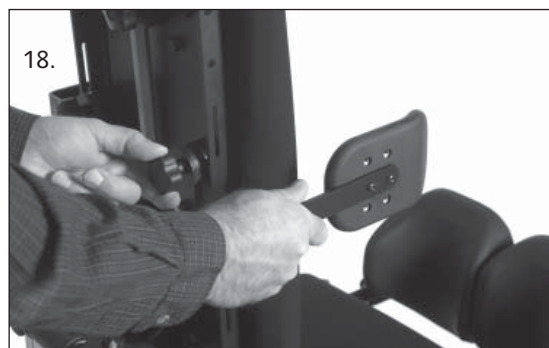

Justering av hoftestøtter

19. Hoftestøttene justeres ved å løsne skruen på undersiden av setet. Hoftestøtten kan nå justeres i bredden. I tillegg kan man justere hoftestøttene i høyde og dybde ved å endre hoftestøtte putens plassering på beslaget. Bruk 4mm umbrakonøkkel når du endrer putens plassering.



Justering av hodestøtten

20. Høyden på hodestøtten kan justeres ved å løsne skruen som er plassert på midten, på toppen av ryggrammen. Nå kan det vertikale sekskantete røret beveges fritt og trinnløst i vertikalplanet.



- 21A. Dybden på hodestøtten kan justeres ved å løsne på skruen som er plassert på toppen, lengst bak på hodestøttebeslaget. Nå kan det horisontale sekskantete røret beveges fritt og trinnløst i horisontalplanet.

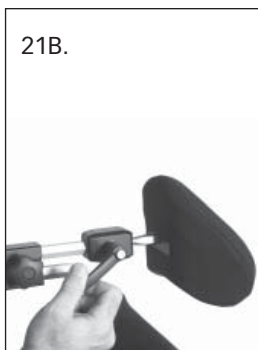
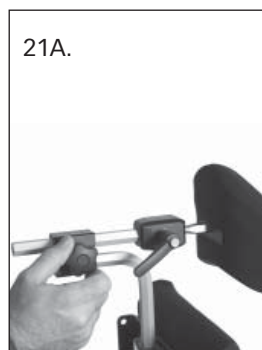

- 21B. Vinkelen på hodestøtten kan stilles inn i alle plan fordi det er et kuleledd i enden av beslaget. Løsne skruen med håndtak som står plassert nærmest hodestøtten. Trekk alle skruer godt til etter at du har justert hodestøtten.

Justering av fotplatene.

22. Fotplatene kan justeres i høyde og vinkel ved å løsne skruen med det røde håndtaket som står på utsiden av fotbrettbeslaget. I tillegg har alle Bantam stativer levert i Norge multifunksjonelle fotplater som kan justeres i dybde, bredde og rotasjon. For innstilling av multifunksjonelle fotplater; se side 10.



Justering av kneputen

23. Kneputene er utsvingbare som standard i Norge. Kneputene kan justeres i bredde og dybde ved å løsne på de to skruene som står på siden av knepute beslaget. I tillegg kan kneputen justeres i høyde og rotasjon ved å løsne de to skruene som står i forkant av kneputen.

 **Advarsel:** Justering av kneputen skal kun utføres når brukeren er i sittende posisjon. Det frarådes derfor å gjøre disse justeringene i stående posisjon.

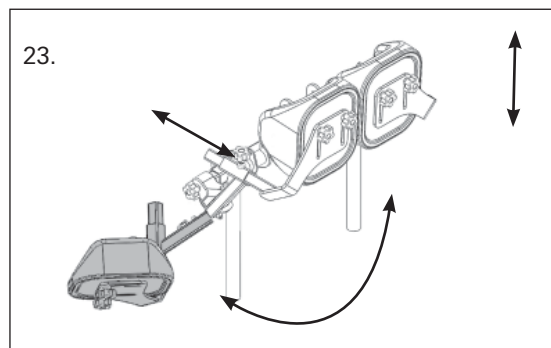

Elektrisk ståfunksjon bruk

Lading av batteriene

EasyStand Bantam E med elektrisk ståfunksjon bruker to 12 volts tette blybatterier på 2,9 ampere.

EasyStand Bantam E kan løftes ca 100 ganger på et fulladet batteri. Hvis spenningen på batteriene blir for lav vil en høre en alarm. Batteriene må lades når alarmene høres.

Ladetiden for å lade batteriene fullt opp er ca 8 timer. EasyStand Bantam E kan kjøres fra sittende til stående stilling mens den lades. Laderen har overvåkingsfunksjon. Det vil si at den oppdager når batteriene er fulladet. Laderen vil da gå over til vedlikeholdslading. Denne fabrikkinnstillingen beskytter batteriene mot overlading. Laderen finner du i verktøylommen på baksiden under setet på Bantam.

⚠ Advarsel: Bruk kun LINAK lader, modellnumre 00CH01-xx eller 10CH01S-00, levert av Altimate Medical for å lade opp Bantam E med elektrisk ståfunksjon.

1. Plugg kontakten inn i en stikkontakt. Lampen på laderen vil være grønn og det indikerer at det er strøm på laderen.
2. FIG. A - Sett ladepluggen inn i siden av håndkontrollen. Lampen på laderen vil slå over på gult som indikerer at batteriene lades.
3. FIG. B - EasyStand Bantam E blir levert uten at batteriene er tilkoblet. Du må derfor plugge i den hvite ledningen som forsyner strøm til aktuatoren, og den sorte ledningen som forsyner strøm til fjernkontrollen. Den svarte ledningen har et hakk for å orientere kontakten ordentlig. Lad batteriene før bruk.

Merk: Den hvite ledningen har en gummiskive og kontakten i batterikassen er smurt inn med fett. Påse at pluggen er presset helt inn i batterikontakten.

4. Når batteriene er ladet, vil lyset på laderen lyse grønt.
5. Lad batteriene hver tredje måned eller mindre i perioder med ved uregelmessig bruk eller hvis ståstivet ikke brukes i det hele tatt.

⚠ Advarsel: Pass på at kablene er festet ordentlig i henhold til instruksjonene for bruk.

Heve setet til stående stilling - Trykk på "pil opp" (venstre side) for å komme til stående stilling.

Senke setet til sittende stilling - Trykk på "pil ned" (høyre side) for å komme til sittende stilling.

FIG. A

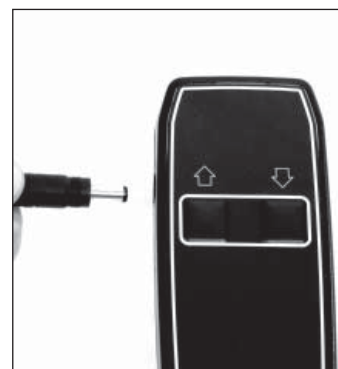

Håndkontroll med ladekontakt

FIG. B



Innfesting av håndkontrollen

FIG. C- Den gjengete enden av den fleksible stangen som håndkontrollen er festet til monteres i hullet på sideplaten ved hengslet mellom sete og rygg.

FIG. C



FIG. D- Skru på mutteren på baksiden og trekk godt til.

FIG. D



FIG. E- Sett på den svarte plastikk proppen i enden av stangen etter montering.

⚠ ADVARSEL: Bantam elektrisk ståfunksjon er ikke konstruert for kontinuerlig drift.
Kun 5% Max syklus, dvs. 1 min. / 19 min.

FIG. E



Bruke den mekaniske nødsenkøløsningen

Alle EastStand ståstativer med elektrisk ståfunksjon er utstyrt med en mekanisk nødsenk som bare skal brukes i nødsituasjoner.

⚠ ADVARSEL: Hyppig bruk av den mekaniske nødsenken kan forårsake skade på produktet. Bruk kun den mekaniske nødsenken i krisesituasjoner.

FIG. G - Den mekaniske nødsenken gjør at det er mulig for brukeren å senke setet fra stående stilling dersom det usannsynlige skulle skje: batteriene har så lav spenning at setet ikke går ned i sittende stilling. (det normale er at det er lettere for aktuatoren å senke setet enn å heve det. Det betyr at brukeren vanligvis alltid kommer ned.) Nødsenken er plassert under høyre side av setet. Den er låst med en hurtigkoblingspinne som har en rød etikett med beskrivelsen: "EMERGENCY".



1. For å aktivere nødsenken trekkes hurtigkoblingspinnen ut.
2. Klem inn håndtaket og om nødvendig, trykk ned på setet.

Skifte av batterier.

Batteriene er plassert i den svarte boksen som er montert under setet. Det anbefales at batteriene kun skiftes av teknisk personale på Hjelpemiddelsentralen eller av autorisert forhandler. Batterien bør skiftes minimum hvert fjerde år.

Vær oppmerksom på at batterier kun skal deponeres på godkjent returstasjon.

IP kategori

IP kategori er et system som forteller hvor godt beskyttet et elektrisk anlegg er mot støv og fuktighet. EasyStand Bantam E med elektrisk ståfunksjon er klassifisert i kategorien IP21. Definisjonen er som følger:

Første definisjon:

2 - beskyttet mot gjenstander som er større enn 12,5mm.

Andre definisjon:

1 - beskyttet mot vertikal fuktighet, dvs fuktighet som kommer ovenfra.

Elektromagnetisk kompatibilitet. EMC

EasyStand Bantam E komponentene er blitt testet og innfrir kravene til EMC. Det er lite trolig at noen vil oppdage forstyrrelser på de elektriske komponentene selv om EasyStand stativet brukes i nærheten av mulige sterke elektromagnetiske kilder, slik som mikrobølgeovner eller radio/mobil master. Skulle man likevel få indikasjoner på at elektronikken oppfører seg unormalt, bør man snarest senke setet med den manuelle nødsenk funksjonen. Deretter må insidenten rapporteres umiddelbart til Altimate medicals autoriserte distributør i Norge.

Guidance and Manufacturer's Declaration - Electromagnetic Emissions

The Easystand Bantam is intended for use in the electromagnetic environment specified below. The customer or the user of the Easystand Bantam should assure that it is used in such an environment.		
Emissions Test	Compliance	Electromagnetic Environment - Guidance
RF emissions CISPR 11	Group 1	The Easystand Bantam uses RF energy only for its internal function. Therefore, its RF emissions are very low and are not likely to cause any interference in nearby electronic equipment.
RF emissions CISPR 11	Class B	The Easystand Bantam is suitable for use in all establishments, including domestic establishments and those directly connected to the public low-voltage power supply network that supplies buildings used for domestic purposes.
Harmonic emissions IEC 61000-3-2	Class A	
Voltage fluctuations/ Flicker emissions IEC 61000-3-3	Complies	

Guidance and Manufacturer's Declaration - Electromagnetic Immunity

The Easystand Bantam is intended for use in the electromagnetic environment specified below. The customer or the user of the Easystand Bantam should assure that it is used in such an environment.			
Immunity Test	IEC 60601 Test Level	Compliance Level	Electromagnetic Environment - Guidance
Electrostatic Discharge (ESD) IEC 61000-4-2	± 6 kV contact ± 8 kV air	± 6 kV contact ± 8 kV air	Floors should be wood, concrete, or ceramic tile. If floors are covered with synthetic material, the relative humidity should be at least 30 %.
Electrical Fast Transient/Burst IEC 61000-4-4	± 2 kV for power supply lines ± 1 kV for input/output lines	± 2 kV for power supply lines ± 1 kV for input/output lines	Mains power quality should be that of a typical commercial or hospital environment.
Surge IEC 61000-4-5	± 1 kV line(s) to line(s) ± 2 kV line(s) to earth	± 1 kV line(s) to line(s) ± 2 kV line(s) to earth	Mains power quality should be that of a typical commercial or hospital environment.
Voltage dips, short interruptions and voltage variations on power supply input lines IEC 61000-4-11	<5 % UT (>95 % dip in UT) for 0,5 cycle 40 % UT (60 % dip in UT) for 5 cycles 70 % UT (30 % dip in UT) for 25 cycles <5 % UT (>95 % dip in UT) for 5 s	<5 % UT (>95 % dip in UT) for 0,5 cycle 40 % UT (60 % dip in UT) for 5 cycles 70 % UT (30 % dip in UT) for 25 cycles <5 % UT (>95 % dip in UT) for 5 s	Mains power quality should be that of a typical commercial or hospital environment. If the user of the Easystand Bantam requires continued operation during power mains interruptions, it is recommended that the Easystand Bantam be powered from an uninterruptible power supply or a battery.
Power frequency (50/60 Hz) magnetic field IEC 61000-4-8	3 A/m	3 A/m	Power frequency magnetic fields should be at levels characteristic of a typical location in a typical commercial or hospital environment.
<i>NOTE: U_T is the a.c. mains voltage prior to application of the test level.</i>			

Guidance and Manufacturer's Declaration - Electromagnetic Immunity

The Easystand Bantam is intended for use in the electromagnetic environment specified below. The customer or the user of the Easystand Bantam should assure that it is used in such an environment.

Immunity Test	IEC 60601 Test Level	Compliance Level	Electromagnetic Environment - Guidance
<p>Conducted RF IEC 61000-4-6</p> <p>Radiated RF IEC 61000-4-3</p>	<p>3 Vrms 150 kHz to 80 MHz</p> <p>3 V/m 80 MHz to 2.5 GHz</p>	<p>3 Vrms</p> <p>3 V/m</p>	<p>Portable and mobile RF communications equipment should be used no closer to any part of the Easystand Bantam, including cables, than the recommended separation distance calculated from the equation applicable to the frequency of the transmitter.</p> <p>Recommended separation distance</p> <p>$d = 1.2 \sqrt{P}$</p> <p>$d = 1.2 \sqrt{P}$ 80 MHz to 800 MHz</p> <p>$d = 2.3 \sqrt{P}$ 800 MHz to 2.5 GHz</p> <p>Where P is the maximum output power rating of the transmitter in watts (W) according to the transmitter manufacturer and d is the recommended separation distance in meters (m).</p> <p>Field strengths from fixed RF transmitters, as determined by an electromagnetic site survey, should be less than the compliance level in each frequency range.^b</p> <p>Interference may occur in the vicinity of equipment marked with the following symbol:</p> <div style="text-align: center;">  </div>
<p><i>NOTE 1: At 80 MHz and 800 MHz, the higher frequency range applies.</i></p> <p><i>NOTE 2: These guidelines may not apply in all situations. Electromagnetic propagation is affected by absorption and reflection from structures, objects, and people.</i></p>			
<p>^a Field strengths from fixed transmitters, such as base stations for radio (cellular/cordless) telephones and land mobile radios, amateur radio, AM and FM radio broadcast and TV broadcast cannot be predicted theoretically with accuracy. To assess the electromagnetic environment due to fixed RF transmitters, an electromagnetic site survey should be considered. If the measured field strength in the location in which the Easystand Bantam is used exceeds the applicable RF compliance level above, the Easystand Bantam should be observed to verify normal operation. If abnormal performance is observed, additional measures may be necessary, such as re-orienting or relocating the Easystand Bantam.</p> <p>^b Over the frequency range 150 kHz to 80 MHz, field strengths should be less than 3 V/m.</p>			

**Recommended separation distances between
portable and mobile RF communications equipment and the Easystand Bantam**

The Easystand Bantam is intended for use in an electromagnetic environment in which radiated RF disturbances are controlled. The customer or the user of the Easystand Bantam can help prevent electromagnetic interference by maintaining a minimum distance between portable and mobile RF communications equipment (transmitters) and the Easystand Bantam as recommended below, according to the maximum output power of the communications equipment.

Rated maximum output power of transmitter W	Separation distance according to frequency of transmitter m		
	150 kHz to 80 MHz $d = 1.2 \sqrt{P}$	80 MHz to 800 MHz $d = 1.2 \sqrt{P}$	800 MHz to 2.5 GHz $d = 2.3 \sqrt{P}$
0.01	.12	.12	.23
0.1	.38	.38	.73
1	1.2	1.2	2.3
10	3.8	3.8	7.3
100	12	12	23

For transmitters rated at a maximum output power not listed above, the recommended separation distance d in meters (m) can be estimated using the equation applicable to the frequency of the transmitter, where P is the maximum output power rating of the transmitter in watts (W) according to the transmitter manufacturer.

NOTE 1: At 80 MHz and 800 MHz, the higher frequency range applies.

NOTE 2: These guidelines may not apply in all situations. Electromagnetic propagation is affected by absorption and reflection from structures, objects, and people.

EasyStand® Bantam Small & Extra Small Tilbehør & Deler Liste

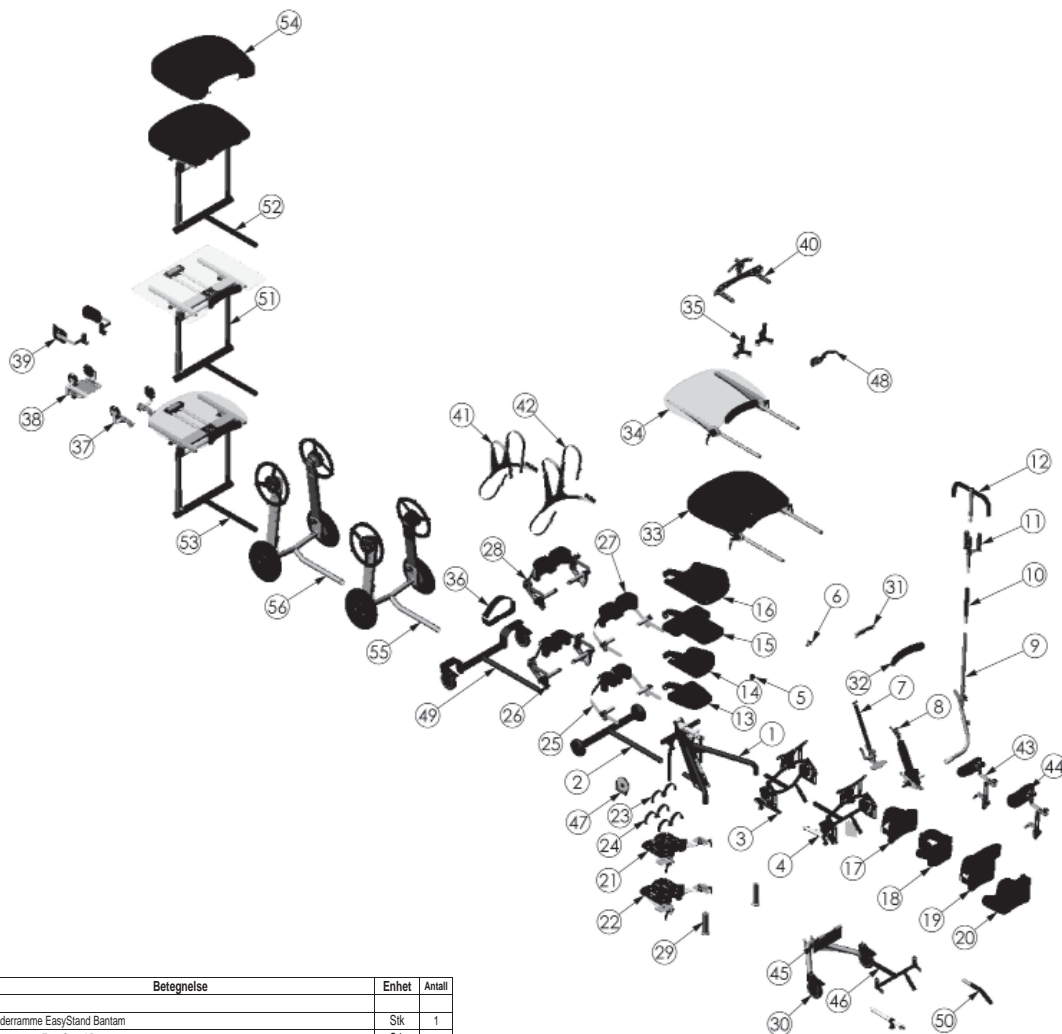

Pos nr	Panthera Art nr	HMS Art nr	Betegnelse	Enhet	Antall
1	T50000		Underramme EasyStand Bantam	Stk	1
2	T50016		Frontamme EasyStand Bantam	Stk	1
3	T50100		Ryggamme EasyStand Bantam Extra Small	Stk	1
4	T50102		Ryggamme EasyStand Bantam Small	Stk	1
5	T50010		Låsesett uten horisontalfunksjon EasyStand Bantam	Stk	1
6	T50009	188551	Horisontalfunksjon ståstativ EasyStand Bantam B/E ExtraSmall/Small	Stk	1
7	T50018	188569	Løftesylinder ståstativ EasyStand Bantam B Small 350N gass	Stk	1
8	T50020		Løftesylinder ståstativ EasyStand Bantam Hydraulisk	Stk	1
9	NG50328	188587	Pumpehåndtak ståstativ EasyStand Evolv B/Bantam Medium/Large vreg avtagbart	Stk	1
10	NG50260	188588	Pumpehåndtak ståstativ EasyStand Evolv Medium/Large/XT overdel	Stk	1
11	NG50044	188507	Forlengerhåndtak ståstativ EasyStand Evolv B Tetragrep	Stk	1
12	NG50070	188508	Forlengerhåndtak ståstativ EasyStand Evolv B T-grep	Stk	1
13	T50042		Setepute flat ståstativ EasyStand Bantam Extra Small	Stk	1
14	T50044	188602	Setepute Contour ståstativ EasyStand Bantam B/E ExtraSmall	Stk	1
15	T50046		Setepute flat ståstativ EasyStand Bantam Small	Stk	1
16	T50048	188601	Setepute Contour ståstativ EasyStand Bantam B/E Small	Stk	1
17	T50050		Ryggpute flat ståstativ EasyStand Bantam B/E ExtraSmall	Stk	1
18	T50052	188592	Ryggpute Contour ståstativ EasyStand Bantam B/E ExtraSmall	Stk	1
19	T50054		Ryggpute flat ståstativ EasyStand Bantam B/E Small	Stk	1
20	T50056	188591	Ryggpute Contour ståstativ EasyStand Bantam B/E Small	Stk	1
21	T50005		Fotplater ståstativ EasyStand Bantam B/E Small standard	Par	1
22	T50006	188512	Fotplater ståstativ EasyStand Bantam B/E Small multireg	Stk	1
23	T50080	188516	Fotstroppe ståstativ EasyStand Bantam B/E br.2,5 2 stk	Stk	1
24	T50082	188517	Fotstroppe ståstativ EasyStand Bantam B/E dobbel br.2,5 2+2stk	Stk	1
25	T50092		Knepute ståstativ EasyStand Bantam B/E ExtraSmall fast	Stk	1
26	T50164	188559	Knepute ståstativ EasyStand Bantam B/E ExtraSmall utsvingbar	Stk	1
27	T50003		Knepute ståstativ EasyStand Bantam B/E Small fast	Stk	1
28	T50166	188558	Knepute ståstativ EasyStand Bantam B/E Small utsvingbar	Stk	1
29	NG50415		Støttebein bak EasyStand	Par	1
30	NG50392		Svingbare og løsbare bakhjul EasyStand	Stk	2
31	T50038		Brystpute EasyStand Bantam festebeslag	Stk	1
32	T50046		Brystpute EasyStand Bantam	Stk	1
33	T50074	188458	Bord ståstativ EasyStand Bantam B/E svart plast vreg dreg hreg avtakb	Stk	1
34	T50076	188461	Bord ståstativ EasyStand Bantam B/E transparent dreg avtagbart	Stk	1
35	NG50042	188528	Ripehåndtak ståstativ EasyStand Evolv B/E/ESA Medium/Large/XT/Bantam suggekopper (bord sett) a 2stk	Stk	1
36	T50090	188539	Hoftebelte ståstativ EasyStand Bantam B/E Small velcrolås	Stk	1
37	T50007	188547	Hoftebelte ståstativ EasyStand Bantam B/E Small b20-30 d9 h9 sete plant par	Par	1
38	T50098	188545	Hoftebelte ståstativ EasyStand Bantam B/E ExtraSmall b15-23 d9 h9 sete plant par	Par	1
39	T50008	188625	Sidestolte ståstativ EasyStand Bantam B/E ExtraSmall/Small b20-30 d15 h10 buet par	Par	1

40	NG50040	188555	Kjørehåndtak ståstativ EasyStand Evolv B/E/ESA	Stk	1
41	81149		Brystvest EasyStand Bantam Small	Stk	1
42	81150		Brystvest EasyStand Bantam Medium	Stk	1
43	T50062	188532	Hodestatte ståstativ EasyStand Bantam B/E ExtraSmall	Stk	1
44	T50064	188535	Hodestatte ståstativ EasyStand Bantam B/E Small	Stk	1
45	80809	188639	Verktøyveske ståstativ EasyStand Evolv B/Bantam B	Stk	1
46	T50096		Modifiseringsbeslag EasyStand Bantam ExtraSmall til Small	Stk	1
47	80246	140824	Vinkelmåler ståstativ EasyStand Evolv/Bantam rammemontering	Stk	1
48	T50128	188495	Festebrakett vest ståstativ EasyStand Bantam høyt feste	Stk	1
49	T50116	188499	Forhjul ståstativ EasyStand Bantam B/E ExtraSmall/Small svingbart montert i ramme brems	Stk	1
50	T50140	188506	Forlengerhåndtak ståstativ EasyStand Bantam B assistert ståfunksjon	Stk	1
51	T50146	188451	Bord ståstativ EasyStand Bantam B Large utsvingbart ramme	Stk	1
52	T50148	188456	Bord ståstativ EasyStand Bantam B utsvingbart ramme plast svart	Stk	1
53	T50144	188457	Bord ståstativ EasyStand Bantam B utsvingbart ramme transparent	Stk	1
54	NG30295	188632	Trekk bord ståstativ EasyStand Evolv B/E/ESA Medium/Large/XT/Bantam polstret svart	Stk	1
55	T50150		Mobil funksjonsfront EasyStand Bantam (leveres ikke i Norge)	Stk	1
56	T50177		Mobil funksjonsfront EasyStand Bantam høy (leveres ikke i Norge)	Stk	1

EasyStand® Bantam Medium Tilbehør & Deler Liste

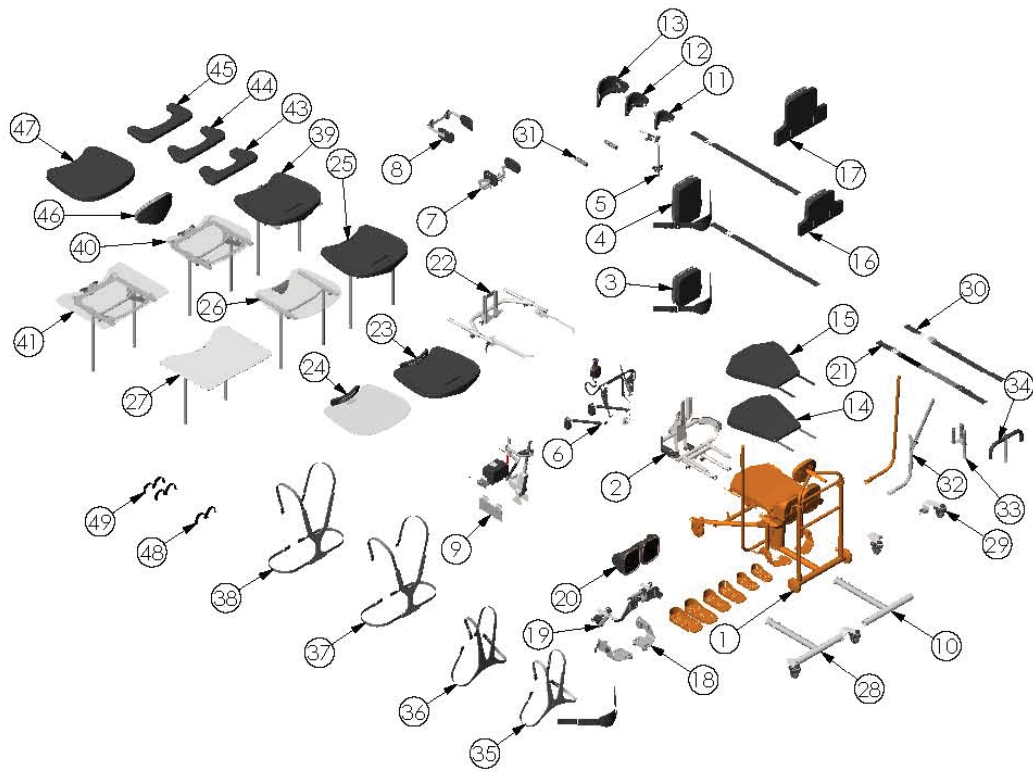

Pos nr	Panthera Art nr	HMS Art nr	Betegnelse	Enhet	Antall
1	Y5500		BANTAM MEDIUM Ramme	Stk	1
2	Y5528		Ryggramme Bantam Medium	Stk	1
3	Y5530		Rygg Bantam Medium Flat lav	Stk	1
4	Y5532		Rygg Bantam Medium Flat høy	Stk	1
5	Y5548		Hodestottebeslag Bantam Medium	Stk	1
6	Y5554		Horisontalfunksjon Bantam Medium Monteringssett	Stk	1
7	Y5560	188546	Hofestotte ståstativ EasyStand Bantam B/E Medium b23-38 d15 h10 par	Stk	1
8	Y5562	188426	Sidestotte ståstativ EasyStand Bantam B/E Medium b23-38 d15 h10 buet par	Stk	1
9	Y5564	188494	Elektrisk ståfunksjon ståstativ EasyStand Bantam B Medium	Stk	1
10	Y5566		Frontamme Bantam Medium for Shadow tray	Stk	1
11	T30062		Hodestotte Bantam extra small	Stk	1
12	T30065		Hodestotte Bantam small	Stk	1
13	NG30299	188536	Hodestotte ståstativ EasyStand Bantam Medium br32 h14	Stk	1
14	Y5570	188600	Pute sete Contour Bantam B/E Medium smal	Stk	1
15	Y5572	188599	Pute sete Contour Bantam B/E Medium bred	Stk	1
16	Y5574	188590	Pute rygg Contour ståstativ Bantam E Medium h33	Stk	1
17	Y5576	188589	Pute rygg Contour ståstativ Bantam B Medium h48	Stk	1
18	Y5586	188511	Fotplater ståstativ EasyStand Bantam E Medium multiregtr	Stk	1
19	Y5596	188557	Knepute ståstativ EasyStand Bantam B/E Medium utsvingbar	Stk	1
20	Y5600	188556	Knepute ståstativ EasyStand Bantam B/E Medium Roho innsats	Stk	1
21	Y3008	188541	Hofebelle ståstativ EasyStand Bantam B/E Medium velcrolås	Stk	1
22	Y5602		Shadow Tray beslag multiregtr	Stk	1
23	Y5604		Bordplate svart	Stk	1
24	Y5606	188460	Bord ståstativ EasyStand Bantam B/E Medium transparent	Stk	1
25	Y5608	188453	Bord ståstativ EasyStand Bantam B Medium utsvingbar ramme plast svart	Stk	1
26	Y5610	188454	Bord ståstativ EasyStand Bantam B Medium utsvingbar ramme transparent	Stk	1
27	Y5612	188452	Bord ståstativ EasyStand Bantam B Medium Largest utsvingbar ramme	Stk	1
28	Y5568	188500	Forhjul ståstativ EasyStand Bantam B/E Medium svingbart montert i ramme brems	Stk	1
29	T50170	188498	Forhjul ståstativ EasyStand Bantam B svingbart montert i ramme brems	Stk	1
30	Y3014	188540	Hofebelle ståstativ EasyStand Bantam B/E Medium fylås	Stk	1
31	NG50040	188555	Kjørehåndtak ståstativ EasyStand Evolv B/E/ESA	Stk	1
32	NG50328	188587	Pumpehåndtak ståstativ EasyStand Evolv B/Bantam Medium/Large vreg avtagbar	Stk	1
33	NG50044	188507	Forlengerhåndtak ståstativ EasyStand Evolv B Tetragrep	Stk	1
34	NG50070	188508	Forlengerhåndtak ståstativ EasyStand Evolv B T-grep	Stk	1
35	NG30170	188488	Brystvest X-type medium ståstativ EasyStand Evolv B/E/ESA/Bantam Medium	Stk	1
36	NG30056		Brystvest Evolv Large	Stk	1
37	NG30171	188490	Brystvest Y-type medium ståstativ EasyStand Evolv B/E/ESA/Bantam Medium	Stk	1
38	NG30021	188491	Brystvest Y-type ståstativ EasyStand Evolv B/E/ESA/Bantam Medium/Large	Stk	1
39	Y5614	188455	Bord ståstativ EasyStand Bantam B Medium vreg plast svart	Stk	1
40	Y5615	188462	Bord ståstativ EasyStand Bantam B/E Medium transparent vreg	Stk	1
41	Y5618	188459	Bord ståstativ EasyStand Bantam B/E Medium Largest vreg transparent	Stk	1
42	Y5620	188480	Brystbelle ståstativ EasyStand Bantam B/E medium	Stk	1
43	T50156	188423	Albuestotte ståstativ EasyStand Bantam B/E polstret bord utvbr35 innvbr21	Stk	1
44	T50160	188424	Albuestotte ståstativ EasyStand Bantam B/E polstret bord utvbr35 innvbr22	Stk	1
45	Y5582	188425	Albuestotte ståstativ EasyStand Bantam B/E polstret bord utvbr35 innvbr3	Stk	1
46	NG30000	188484	Bryststette Contour ståstativ EasyStand Bantam Medium slor	Stk	1
47	NG30295	188432	Trektr bord ståstativ EasyStand Evolv B/E/ESA Medium/Large/XT/Bantam polstret svart	Stk	1
48	T50080	188516	Fotstroppe ståstativ EasyStand Bantam B/E br2.5 2 stk	Stk	1
49	T50082	188517	Fotstroppe ståstativ EasyStand Bantam B/E dobbel br2.5 2+2stk	Stk	1

Vedlikehold

Rengjøring / desinfeksjon

- Rengjør EasyStand Bantam med et mildt, ripefritt desinfeksjonsmiddel eller såpe og vann.
- Kontroller EasyStand minst ukentlig for å sikre at alle muttere, bolter og justerbare deler er strammet ordentlig. Løse deler kan falle av ståstativet, bli plukket opp og forårsake en kvelningsfare for barn.
- Ikke bruk blekemiddel eller andre blekemiddel-baserte rengjøringsmidler på EasyStand.
- Desinfiserende våtservietter er trygge å bruke på metall og ikke-porøse overflater.
- Bruk en fuktig svamp med mild såpe eller et mildt, ripefritt desinfeksjonsmiddel.
- Neopren trekk flekkfjerner med mild såpe og vann.
- Neopren trekk kan fjernes og vaskes for hånd med vann. Lufttørke trekkene. Vær alltid forsiktig når du fjerner og bytter trekk.
- Ikke bruk møbelrens på noen av polstringene.
- Hvis EasyStand brukes jevnlig, bør EasyStand rengjøres på månedlig basis eller etter behov
- Hvis EasyStand brukes i et flerbruker miljø, bør EasyStand rengjøres etter hver bruk.

Uretan belagte tekstiler (Dartex eller generisk ekvivalent)

- Den anbefalte rengjøring og desinfeksjon bør følges da dette unngår å skade PU membranen i trekkene.
- For overfladisk skitt, bruk en engangs serviett og en varm løsning av nøytralt vaskemiddel. Ikke bruk slipende rengjøringsmidler.
- Desinfiser med en 0,1% natriumhypoklorittløsning (1000ppmm klor), sterkere blekemiddel løsninger anbefales ikke.
- Skyll eventuelt gjenværende rengjøringsmiddel med vann og tørr godt av før gjenbruk eller lagring.
- Må ikke strykes med strykejern.

Hydraulisk aktuator Vedlikehold (EasyStand Bantam B Medium)

- En første innkjøringsperiode på ca 50-100 fulle sykluser er normalt for at hydraulikkanlegg. Du kan oppleve en knirkende eller en litt hakkende gange. Den enkelte pumpe er tett og svært nøye satt sammen. Det gjør at hver pumpe har sin egen innkjørings følelse og signatur lyd.
- Hvis pumpen lekker olje, ring din lokale EasyStand Leverandør for en erstatning. Serienummeret på ditt EasyStand stativ er nødvendig for å få riktig erstatning.
- Ikke bruk makt på pumpehåndtaket eller bruk pumpehåndtaket til å flytte EasyStand rundt. Dette kan forårsake skade på pumpehåndtaket og / eller pumpemekanismen. Garantien bortfaller.
- Vedlikehold ikke er nødvendig eller anbefalt på den hydrauliske pumpen. Ikke bruk glidemiddel, olje, fett eller et lignende produkt til noen deler av enheten. Smøremidler kan reagere med pakningene som brukes i fremstillingen av dette produktet. Dette kan skade enheten og garantien bortfaller.
- Vær oppmerksom på at ulike EasyStand modeller har ulik vektgrense som ikke må overskrides.
- Hvis EasyStand er blitt utsatt for en temperatur på mindre enn 10 grader Celsius ved transport, må du la den hydrauliske pumpen varmes til romtemperatur før bruk. Hvis du ikke venter til pumpen har fått romtemperatur kan den bli skadet og derved ubrukelig.
- Når du kommer til maksimalt stående stilling vil pumpen gå tilbake ett slag. Dette er normalt.
- Det er ikke alltid nødvendig å presse pumpehåndtaket helt tilbake for å senke setet. Hvis du har problemer med å senke setet, prøv å skyve håndtaket tilbake i forskjellige posisjoner.
- Hvis enheten er i stående posisjon og uten at en bruker er i stativet, er det nødvendig å legge trykk på setet, samtidig som pumpehåndtaket skyves tilbake, for å senke setet.

Tilbakestilling av den hydrauliske pumpen.

Den hydrauliske pumpen på ditt EasyStand stativ kan tidvis luft i systemet. Dette skyldes vanligvis at setet løftes opp under transport eller forflytning av ståstativet og er ganske normalt. Følg de enkle tinnene under for å korrigere dette. Manuelle hydrauliske systemer vil ikke fungere skikkelig med mindre luftlommer er fjernet helt. Enheten må ha romtemperatur for denne prosedyren:

1. Pump med håndtaket til setet er i maksimalt vertikal stilling.
2. Fortsett å pumpe med håndtaket langsomt i ytterligere 10 tak. Dette vil fjerne luft fra systemet.

Feilsøking

Fotplatene kan ikke monteres så høyt som jeg ønsker:

Bytt side på fotplatebeslagene. Dette gjør at fotplatene vil kunne plasseres høyere.

Bantam Small og Extra Small stativet går ikke helt opp i stående stilling.

Påse at låsehåndtakene (Rød farge) for horisontalfunksjonen er montert korrekt. Når Bantam stativet sendes ut fra fabrikken er disse låsehåndtakene demontert slik at ryggen kan felles helt frem. Se forøvrig kapittelet om montering av stativ med horisontalfunksjon.

Ett av rørene på bordet er kortere enn det andre. Er det riktig?

Ja, det er laget slik for at det skal bli lettere å sette bordet på plass.

Det følger med både hurtigkoblingsbolter og vanlige bolter med til Bordet.

Hvordan skal de respektive brukes?

Boltene med mutter er ment for å bestemme dybden på bordet. De monteres i det hullet som gjør at rørene stopper i sylindere når man har ønsket dybde. Hurtigkoblingsboltene føres gjennom hullene i sylindere slik at bordet låses fast.

Bantam E med elektrisk ståfunksjon virker ikke:

Kontroller at ledningene er koblet til batterikassen. Gummitetningen på pluggene gjør at det er litt hardt å plugge inn ledningen i kontakten. Press hardt. Sett stativet til lading. Se kapittelet om lading.

Hvordan bestiller jeg deler:

Kontakt din lokale Hjelpemiddelsentral og ha serienummeret klart.

Du kan også kontakte Panthera Norge AS, tlf 90 24 55 55, og ha serienummeret klart.

Garanti

Denne garantien gjelder bare for den opprinnelige kjøperen / kunden.

Altimate Medical, Inc., garanterer EasyStand Bantam B/E mot feil på materialer og utførelse som er oppført nedenfor.

- Stål rammen - 5 års garanti
- Alle andre deler - 24 måneder.

Garantiperioden starter for forbrukeren på kjøpsdatoen fra leverandøren.

Hvis produktet blir leid eller på annen måte ikke solgt til en forbruker, starter garantiperioden fra fakturadato.

Garantien gis under følgende forutsetninger:

1. Kun de produktene som er kjøpt til full pris fra Altimate Medical eller distributøren garanteres mot defekter og manglende kvalitet.
2. Dersom det oppdages mangel eller feil på produktet skal leverandøren i Norge kontaktes umiddelbart.
3. Produsenten tar ikke på seg ansvar for skader eller feil på produktet som er oppstått etter feil bruk eller på grunn av manglende hensyn til forsiktighet som er beskrevet i denne brukerveiledningen.
4. I garantitiden vil alle deler som har manglende kvalitet eller er defekte bli reparert eller erstattet av leverandøren i Norge uten omkostninger for kunden.
5. Garantien opphører dersom det blir gjort endringer på produktet som er mangelfulle eller ikke er standardisert og beskrevet i brukerveiledning eller monteringsanvisningen.

Begrensninger

Garantien dekker ikke kostnader som følge av en garantisak som transport, reisekostnader, tapt arbeidsfortjeneste eller andre utgifter.

Garantien opphører dersom etiketten med serienummeret er fjernet fra rammen

Garantien dekker heller ikke:

- normal slitasje.
- Trekk på polstrede deler
- uforsvarlig eller uforsiktig bruk.
- feil teknisk tilpasning eller justering av kunden eller tredje part.
- mangelfullt eller feil vedlikehold.
- bruk av uoriginale reservedeler.

Fremgangsmåte

Utstyr som viser seg ikke å fungere tilfredsstillende, skal umiddelbart leveres tilbake til forhandleren som man har kjøpt utstyret fra. Forhandleren vil foreta nødvendig reparasjon og service. Altimate Medical vil gjøre sitt ytterste for å forsyne forhandleren med nødvendige deler for å fullføre reparasjonen. Kjøperen må ha klart for seg kjøpsdato, serienummeret på produktet og beskrivelse av utstyrets feil ved all kontakt med forhandler.

Altimate Medical, Inc., 262 W. 1st St., Morton, MN 56270 USA
Phone: 507•697•6393 Fax: 507•697•6900 800•342•8968
www.easystand.com info@easystand.com

Miljøhensyn

Når produktet skal kasseres:

- Resirkuler i samsvar med gjenvinningsrutinger i ditt land.
- Resirkuler alle metalleder.
- Plastdeler bør kastes eller resirkuleres i henhold til direktivet i ditt land.
- Spør på din lokale gjenbruksstasjon eller avfallsplass hvilke rutiner som gjelder.

262 West 1st St
Morton, MN 56270

Toll Free: 800.342.8968 or 507.697.6393
Fax Free: 877.342.8968 or 507.697.6900
email: info@easystand.com
www.easystand.com



Distributør i Norge:

Panthera Norge AS

Røykenveien 142 A

1386 Asker, Norge

Tlf:(+47) 90 24 55 55

Faks: (+47) 66 78 11 40

e-post: post@pantheranorge.no

www.pantheranorge.no



Standing technology should only be used under the guidance of a physician with recommendations for standing program protocol and any medical precautions. Standing programs should be monitored by the attending therapist. AMI maintains a policy of continual product improvement and reserves the right to change features, specifications, and prices without prior notification. Check with AMI for latest info.

FORM BANMANin 512 Copyright © 2012 Altimate Medical, Inc. All rights reserved. Printed in the U.S.A.