

RiseAtlas450M, med QuickTrolleySystem

SystemRoMedic™

Artikkelnummer:

50100057K (RiseAtlas450M)

50100051K (RiseAtlas450M, high humidity)

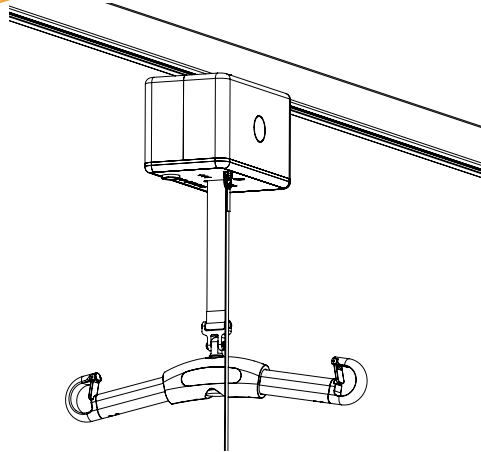

Maks belastning:

RiseAtlas450: 205 kg

Takheismotoren RiseAtlas er utviklet for smidige forflytninger av brukere mellom to enheter. Produktet utnyttes best sammen med rett løftetilbehør. Takheismotoren monteres i passende skinneresystem for å takle de fleste behov. Skinneresystemet kan bestå av rette skinner med eller uten svinger eller traverssystemer. Det er også mulig å forflytte brukeren mellom to rom. QuickTrolleySystem forenkler montering og demontering av takheismotoren i skinnen.

I Handicares produktserie SystemRoMedic inngår blant annet løftere og løfteseler. SystemRoMedic innebærer en helhetstankegang rundt forflytninger som er oppdelt i fire kategorier: overflytning, posisjonering, støtte og løft.



Kontroll av funksjon

Visuell inspeksjon

Gjør regelmessige funksjonskontroller på løfteren. Kontroller at materialet er helt og skadefritt.

Før bruk:

Kontroller at løfteren er korrekt montert.

Kontroller at takskinnen er utstyrt med endestoppere.

Kontroller innfestingen av løftebøylen samt at avkrokingsvernet fungerer som det skal.

Kontroller løftebevegelsen.



Les alltid bruksanvisningen

Les alltid manualene for alle hjelpemidler som benyttes i en forflytning.

Oppbevar manualen tilgjengelig for brukere av produktet.

Løfteren får bare benyttes av personer som fått opplæring i håndteringen av løfteren.



Innholdsfortegnelse

Montering	3-10
- Utpakking og kontroll	3
- Transport og oppbevaring	3
- Installasjon av takheismotor	3-5
- Montering av ladeenhet	6-8
- Bruk av QuickTrolleySystem	9
- Ulike skinner-systemer	9
- Avsluttende inspeksjon	10
Å bruke produktet	11-17
- Viktig informasjon	11
- Før bruk	11
- Maksimumslast	12
- Beskrivelse av funksjoner og symboler	12
- Lading av løftmotoren	13-14
- Håndkontroll	15
- Informasjonspanel	16
- Forebyggende service/vedlikehold	16
- Nødstop	17
- Elektrisk nødsenkning	17
- Manuell nødsenkning/heving	17
- Feilsøking	18
Tilbehør	19
Vedlikehold	20
Teknisk informasjon	21-23
- Detaljbeskrivelse	23

Montering

Utpakking og kontroll

I forpakningen med RiseAtlas inngår følgende:

- 1 stk RiseAtlas takheismotor
- 1 stk kjørevogn
- 1 stk Håndkontroll
- 2 stk Manualer - Brukermanual, Monteringsanvisning for sikring
- 1 stk Ladestasjon
- 1 stk Nøkkel for manuell nødsenk (sitter på dekslet).
- 1 Sikkerhetsstift H64
- 1 Sikkerhetsstift H120 - 160
- 1 Etikett (QuickTrolleySystem) 
- 1 Etikett (Parkering for endelading) 

Kontroller at ingen deler ligger igjen i emballasjen.
Sjekk takheisen for å forsikre deg om at den er skadefri.

Transport og oppbevaring

Før levering demonteres sikringen fra heismotoren for å hindre at batteriet lades ut under transport eller lengre perioder med oppbevaring.

Monter sikringen på plass i takheisen i samsvar med medfølgende Monteringsanvisning.

Installasjon av takheismotor

OBS! Takheismotoren må installeres og kontrolleres av autorisert personell i samsvar med instruksjoner som er spesifisert av Handicare AB. Periodisk inspeksjon skal utføres minst en gang per år. Bruk kun originalreservedeler. Service og vedlikehold skal utføres i samsvar med instruksjonene i manualen.

Før heismotoren tas i bruk for første gang må den lades i minst 3 timer. Takheismotoren leveres med sikringen demontert. Før første installasjon åpnes dekslet og en 20A flatsikring monteres. Sikringen følger med i egen pose. Takheisen er fabrikkinnstilt på konstant skinnelading som standard. Ved installasjon for skinnelading må skinnene i systemet suppleres med strømskinner. Vær oppmerksom og forsiktig under installasjonen av takheisen slik at ladehjulene ikke får kontakt med skinnen. Feilinstallasjon kan ødelegge ladeenheten og føre til kortslutning.



Endringer i ladealternativene må utføres av autorisert personell i samsvar med instruksjonene som er spesifisert av Handicare AB.

Frigangshull for sikkerhetsstift

For å kunne montere og demontere takheisen til og fra skinnen med QuickTrolleySystem, trenger man et frigangshull i skinnen der sikkerhetsstiften, markert med rødt i figur 1, skal gli oppover og nedover. Oppmontering og nedmontering av takheismotoren kan dermed bare skje der frigangshullet er.

I. Bestem hvor takheismotoren skal kunne monteres opp og ned. OBS! Distansen, D i figur 2, fra enden av skinnen til kjørevognen avhenger av hvilken endestopp som benyttes, tabell 1.

II. Bor et frigangshull, diameter 10-12 mm, i skinnen der sikkerhetsstiften skal gli opp og ned, figur 3.

III. Rengjør skinnen slik at det ikke finnes noen metallfiser igjen etter boringen.

VI. Plasser den medfølgende etiketten på skinnen for å vise hvor takheisen skal monteres opp eller ned, figur 4.

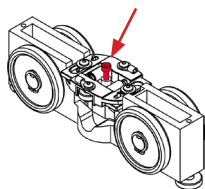

Figur 1; Sikkerhetsstift



Figur 2; Kjørevogn i posisjon for opp- eller nedmontering

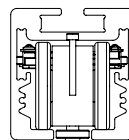

Figur 3; Kjørevogn i skinne

Endestopp	Distans, D
Stoppbult	50 mm
Justerbar endestopp	120 mm

Tabell 1; Endestopp

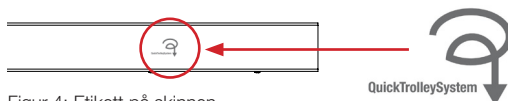

Figur 4; Etikett på skinnen

Sikkerhetsstift

Plasser sikkerhetsstiften på egnet sted mellom ladingsplattene, figur 1. Lengden på sikkerhetsstiften velges etter høyden på skinnen, tabell 2.

Skinnehøyde	Sikkerhetsstift
H64	Kort sikkerhetsstift M3x15 mm
H120 – H160	Lang sikkerhetsstift M3x25 mm

Tabell 2; Lengde på sikkerhetsstiften

Hvis ønsket posisjon av takheismotoren ikke er parallell med skinnen kan quick trolley release bracket, markert med rødt i figur 5, justeres med 45 graders intervall.

- I. Ta bort plastdekslet ved å løsne skruene som sitter på oversiden. Mer informasjon finner du i servicemanualen for RiseAtlas.
- II. Frigjør de fire skruene som holder fast festet. Roter quick trolley release bracket til ønsket posisjon, figur 6.
- III. Monter så festet og dekslet igjen.

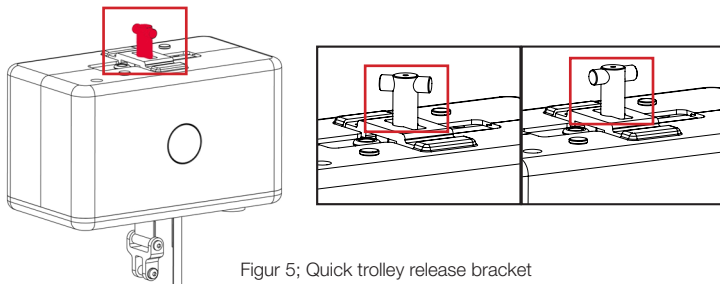

Figur 5; Quick trolley release bracket

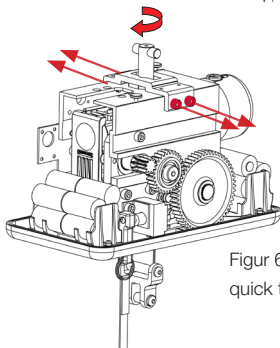

Figur 6; Justering av
quick trolley release bracket

Montering av ladeenhet

Alternativ 1: Ladestasjon for lading via handkontroll (Standard for artikkelnummer 50100057)



Ladestasjon

Takheisen plasseres i parkeringsleie og håndkontrollen plasseres i ladestasjonen som er montert på veggen. Batterisymbolet på takheisen lyser i under fire minutter etter at håndkontrollen har blitt plassert i ladestasjonen. Ladingen fortsetter til batteriet er fullt.

I forpakningen for ladestasjonen inngår følgende:

- Holder
- Ladekopp
- 2 stk kabelfester
- Håndkontroll med ladefunksjon
- 2 stk små skruer
- Manual
- Ladekabel (EU-, UK-, US-propper inngår)

(festelement mellom ladestasjonen og vegg/frittstående skinne medfølger ikke)



Ladestasjonen

- a) Fest holderen til ladestasjonen på veggen/frittstående skinne, bilde 1. Anbefalt høyde er 110-120 cm fra gulvet.
 - b) Klikk kabelfestene på plass på takheisens ladekabel, bilde 2.
 - c) Monter kabelfestene med ladekabelen på undersiden av ladekoppen, bilde 3. Bruk skruene som følger med.
 - d) Trykk ned og klikk fast ladekoppen i holderen til ladestasjonen, bilde 4.
 - e) Fest den medfølgende håndkontrollen i ladestasjonen og ledningen i takheismotoren, bilde 5.
- Kontroller ladefunksjonen.



1

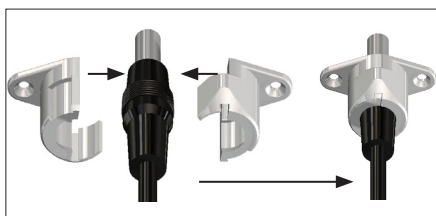

2



3



4



5

Alternativ 2: Konstant skinnelading (Tilbehør for artikkelnummer 50100057)

Velger man dette alternativet skal takheismotoren suppleres med ladekontakter (70200062) og strømskinner før den monteres. Bruk laderen som følger med takheisen og koble denne til strømskinnene på samme måte som til ladestasjonen, se avsnittet Ladestasjon for lading via håndkontroll.

OBS! Endringer i ladealternativene må utføres av autorisert personell i samsvar med instruksjonene som er spesifisert av Handicare AB.

- 1) Still inn ladepunktet for skinnelading; ladeplaten holdes ikke sammen med fjærstiften, se bilde 1. Ladepunktene for skinnelading stilles i rett posisjon ved å fjerne stiften som holder ladeplaten i smalt leie. Deretter må dipswitchen på kretskortet justeres for den valgte ladefunksjonen.
- 2) Kontroller at ladeplaten fjæres ut og inn ved å trykke dem sammen, se bilde 2
- 3) Kontroller at skinnen har monterte strømskinner (montering av strømskinner er beskrevet i installasjonsboken for MilkyWay).
- 4) Før inn takheisen i skinnen slik at pluss (+) på ladepunktene er på høyre side i samsvar med bilde 3.
- 5) Fest den røde kabelen til strømskinnen på høyre side (ladeplatens plusside) og den sorte kabelen til den venstre siden, se bilde 4.
- 6) Monter valgt endestopp i skinnen.

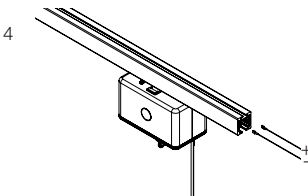
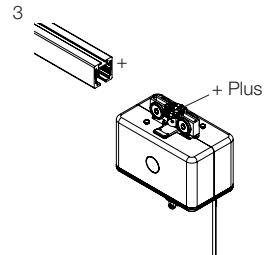
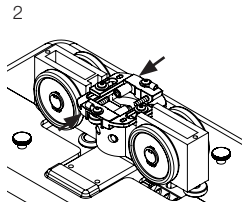
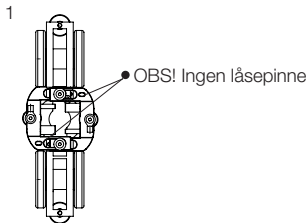

Alternativ 3: Endelading/Ladestasjon i skinne (Standard for artikkelnummer 50100051,tilbehør for artikkelnummer 50100057)

Velger man alternativet for endelading/Ladestasjon i skinnen skal takheismotoren suppleres med ladekontakter (70200062). Bruk laderen som følger med takheisen og koble denne til strømskinnene på samme måte som til ladestasjonen, se avsnittet Ladestasjon for lading via håndkontroll.

- 1) Kontroller at ladepunktene er innstilt for ladestasjon; ladeplaten holdes sammen av fjærstiften, se bilde 1.
- 2) Kontroller at ladeplaten fjærer ut og inn ved å trykke dem sammen, se bilde 2
- 3) Før inn takheisen i skinnen slik at pluss (+) på ladepunktene er på høyre side i samsvar med bilde 3.
- 4) Monter ladekontaktene i samsvar med bilde 4. OBS! Trykk inn ladekontaktene (A) ca 50 mm, men bare hvis du bruker stoppebolt. Skal systemet ha justerbar endestopp skal ladekontakten trykkes inn ca 90 mm.
- 5) Monter de medfølgende skruene som holder ladekontaktene på plass, se bilde 5 (B).
- 6) Fest den røde kabelen til ladekontakten på høyre side (ladeplattens plusside) og den sorte kabelen på venstre side, se bilde 6.
- 7) Monter valgt endestopp i skinnen.

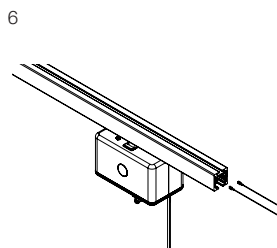
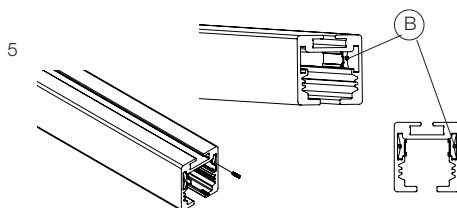
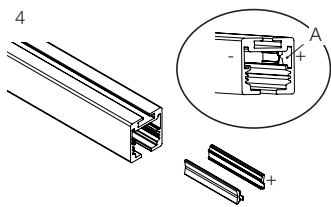
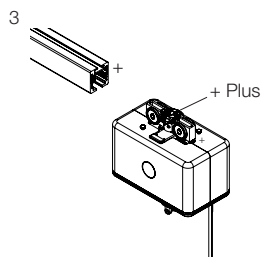
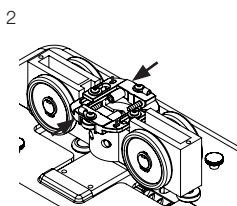
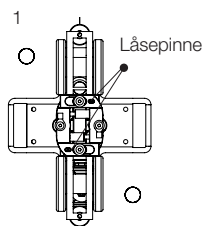

Bruk av QuickTrolleySystem

Kontroller at takheismotorens nødstop er aktivert og plasser deretter takheismotoren i skinnen ved å stikke inn quick trolley T-feste i kjørevognen. Roter deretter takheisen 90 grader for å låse quick trolley release bracket i kjørevognen, bilde 1-4. Kontroller at takheismotoren sitter korrekt og at den kan flyttes langs skinnen.

OBS! Takheisen kan bare monteres inn og ut symbolet for QuickTrolley (merking på skinnen).

Fest kabelen fra kjørevognen på oversiden av løfteenheten, bilde 5.



Bilde 1-4; Monter takheisen til skinnen ved hjelp av quick trolley system



Bilde 5; Kabelen fra kjørevognen kobles inn

Ulike skinneresystem

Valget av skinneresystem styres av hvilket behov man har.

H-system i soverom og bad

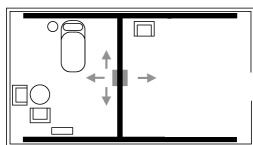

Skinnebaner, kurver, skinneveksler

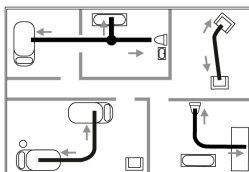

Frittstående skinnebane



Avsluttende inspeksjon

- Takheismotoren må installeres og kontrolleres av autorisert personell i samsvar med instruksjonene som er spesifisert av Handicare AB. Periodisk inspeksjon skal utføres minst en gang per år. Bruk kun originalreservedeler. Service og vedlikehold skal utføres i samsvar med instruksjonene i manualen.
- Kontroller at det ikke ligger løse deler igjen i emballasjen.
- Sjekk takheisen for å forsikre deg mot eventuelle tegn på transportskader.
- Kontroller at nødstoppen fungerer ved å trekke den ut for deretter trykke på opp- eller nedknappen. Hvis takheisen står stille, fungerer nødstoppen som den skal.
- Kontroller at løftebåndet ikke har synlige tegn på skader og at alle sømmer er intakte. Trykk på oppknappen og kjør løftebåndet hele veien opp. Trykk så på nedknappen og kjør løftebåndet hele veien ned.
- Test takheisen ved å løfte en person (ikke brukeren) med en godkjent løftesele. Kontroller samtidig at funksjon for nødsenk fungerer med noen i takheisen, se kapittelet om nødsenk.
- Kontroller at taksinnen er utstyrt med endestoppere!
- Kontroller at ledningene på håndkontrollen ikke har tegn på skade eller slitasje.
- Kontroller at merkingen/pilene på håndkontrollen stemmer overens med heisens funksjoner.
- Førere av takheisen skal alltid være oppmerksomme og rapportere alle uvanlige lyder og vibrasjoner.

OBS!

Før heismotoren tas i bruk for første gang må den lades i minst 3 timer. Se kapittelet Lading av takheismotoren.

RiseAtlas leveres med aktivert nødstopp for å hindre at batteriet lades ut under transport eller lengre perioder med oppbevaring.

Oppbevar manualen lett tilgjengelig for alle brukere av produktet.

Oppbevar alltid nøkkelen for nødsenk i nærheten av takheisen. Alle som bruker heisen skal være informert om hvor denne nøkkelen oppbevares. OBS! Nøkkelen sitter på siden av takheisen når den leveres.

Å bruke produktet



Viktig informasjon

- Førere av produktet skal være profesjonelt opplært og ha god forståelse og kunnskap om det å forflytte brukeren ved hjelp av hjelpemiddelet. Det er viktig å bruke rett tilbehør og arbeidsteknikk under forflytningen. Det er også viktig at man aldri lar brukeren være alene under forflytningen.
- Garantien gjelder bara når reparasjoner eller endringer utføres av autorisert personell.
- RiseAtlas skal ikke være i direkte kontakt med vann.
- RiseAtlas skal ikke lades i våtrom (for artikkelnummer 50100057).
- For optimal funksjonalitet skal takheisen inspiseres regelmessig. Se kapittelet Vedlikehold.
- Maks brukervekt får under ingen omstendigheter overstiges. Se mer under Teknisk informasjon og på produktmerkingen på takheisen.
- Løftetilbehøret skal være testet og tilpasset i forhold til brukerens behov og funksjonsnivå.
- Vær spesielt forsiktig når man bruker takheisen i nærheten av sterke strømkilder som f. eks diatermi eller lignende. Plasser aldri diatermikabler i nærheten av eller på takheisen. Har du spørsmål om dette, ta kontakt med leverandøren.

Før bruk

- Sjekk takheisen for å forsikre deg mot eventuelle tegn på skader.
- Kontroller at håndkontrollen ikke har tegn på slitasje.
- Kontroller at merkingen/pilene på håndkontrollen stemmer overens med heisens funksjoner.
- Kontroller batteristatusen.
- Kontroller at løftebåndet ikke har synlige tegn på skader

Maksimumslast:

De ulike produktene i den sammensatte løfteenheten (løfter, løftebøyle, løftesele, vekt og eventuelt annet løftetilbehør) kanha forskjellige maksimumslaster. Det er alltid den minste maksimumslasten på det respektive produktet i den sammensatte løfteenheten som er avgjørende. Kontroller alltid tillatt maksimumslast på løfter og løftetilbehør før bruk og kontakt din forhandler hvis du har spørsmål.

Beskrivelse av funksjoner og symboler

RiseAtlas har mange ulike innebygde funksjoner. Hver funksjon finnes forklart i respektive avsnitt i manualen, alternativt i manualen for aktuelt tilbehør. Nedenfor finnes en kort forklaring på hvilke funksjoner som er tilgjengelige for personell og brukere.

- Elektronisk myk start og stopp
- Elektrisk og mekanisk nødsenk
- Nødstoppsknapp på takheisen
- Mekanisk fallvern
- Overbelastningssensor med varsel
- ON/OFF på håndkontrollen
- LED-symbol som viser når det er tid for service eller vedlikehold
- LED-symbol for lavt batterinivå
- LED-symbol for batterilading

Symboler og funksjoner



- 1) Symbol som viser batteristatus.
- 2) Symbol som viser når takheisen trenger service eller vedlikehold.
- 3) Symbol for overlast.
- 4) Symbol for les manualen.
- 5) Symbol for nødstopp.
- 6) Symbol retning kjøremotor.
- 7) Symbol for advarsel. Les manualen.

Lading av takheismotoren

RiseAtlas kan benyttes med tre ulike ladesystemer:

1. Ladestasjon for lading via håndkontroll (Standard for 50100057)
2. Konstant skinnelading (Tilbehør for 50100057)
3. Lading i ladestasjon/endelading, via skinne (Standard for 50100051, tilbehør for 50100057)

RiseAtlas lades med en frittstående ladeenhet som kobles til ladekablene via en DC-plugg. Husk at ladekabelen er løs og kan forveksles med andre ladekabler. Kontroller at man bruker rett ladekabel, se mer under Teknisk informasjon. For montering av ladeenhet, se mer under Montering av ladeenhet.

1) Takheismotoren lades via en ladestasjon som monteres på veggen. Plasser håndkontrollen i ladestasjonen. Ladingen indikeres på takheisen ved at ladelampen lyser i under fire minutter fra aktivering. Ladingen fortsetter til batteriet er fullt.

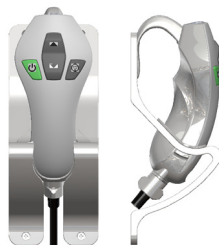

2) Ved konstant skinnelading er takheisen alltid under lading hvilket gjør at den plasseres på valgfri plass og vil lades automatisk.

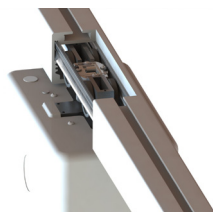

3) Ved lading i ladestasjon plasseres takheisen i ladestasjonen i enden av skinnen. Hvis skinnesystemet er et traverssystem, plasseres sekundærskinnen i den enden av primærskinnen der ladestasjonen er plassert. Kontroller at batterisymbolet tennes på takheisen.

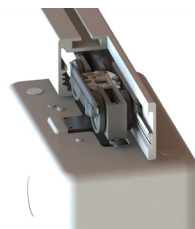

Batteristatus ladestasjon

Symbolet for batteri lyser grønt når det er mer enn 50 % igjen av kapasiteten.

Hvis batterisymbolet blinker oransje når takheisen startes opp, trenger batteriet lading.

Hvis batterisymbolet lyser oransje og det samtidig piper når takheisen kjøres oppover, er batteriet utladet og behøver lading omgående.

Når takheisen plasseres i ladeposisjon lyser symbolet for batteri grønt i 4 min. Den frittstående ladeenheten indikerer også lading via en farget lampe. Når takheisen er fulladet lyser en grønn lampe på ladeenheten.

Når takheisen aktiveres lyser batterisymbolet opp i to sekunder for å vise aktuell batteristatus.

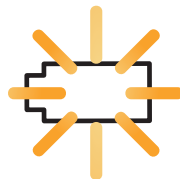

Batteristatus konstant skinnelading

Symbolet for batteri lyser grønt når det er mer enn 50 % igjen av kapasiteten.

Når takheisen aktiveres lyser symbolet for batteri grønt i 4 min.

Hvis batterisymbolet samt boksymbolet blinker oransje når takheisen startes, er strømkretsen for ladesystemet brutt og trenger tilsyn av en tekniker.

OBS!

Bruk bare laderen som tilhører takheismotoren.

Lad batteriene regelmessig for maksimal levetid. La ikke batteriets ladenivå understige 25 %, oransje symbol på kontrollpanelet.

Nødstopp skal ikke være aktivert under lading.



Batteribytte får kun utføres av autorisert og godkjent personell.

Håndkontroll

Tilkobling av håndkontroll på takheismotoren:

Kontakten for håndkontrollen er plassert på undersiden av takheisen, bilde 1. Trykk inn kontakten ordentlig.

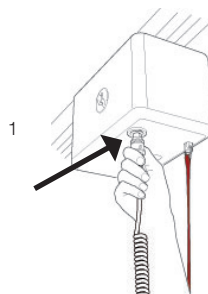

Heving/senking:

Knappene med de sorte pilene hever og senker løftebåndet. Bevegelsen stopper opp så snart man slipper trykk-knappen, bilde 2.

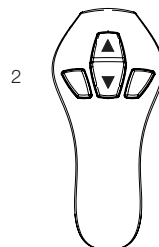

On/Off via håndkontrollen

Håndkontrollen er utstyrt med en grønn (ON) knapp for å slå på takheisen og en knapp for å slå den av (OFF), bilde 3. Takheisen slås av automatisk etter ca 4 minutters inaktivitet. Normalt må takheisen aktiveres via den grønne (ON) knappen før bruk. Når takheismotoren slås av hører man en lyd for å gjøre personellet oppmerksom.

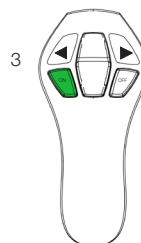

Aktiv sikkerhet

Takheisen slås på ved å trykke på den grønne (ON) knappen på håndkontrollen. Symbolet for batteri lyser i ca 2 sekunder for å vise batteristatusen. Hvis lampen ikke lyser kontroller at nødstoppe ikke er aktivert.

Aktiv sikkerhet

RiseAtlas har en innebygd beskyttelsesfunksjon for løftebåndet. For å kunne manøvreres opp eller ned må det belastes med min 2 kg vekt. Denne smarte sikkerhetsdetaljen hindrer at båndet kjøres opp eller ned uten belastning, som igjen kan føre til kortere fall/ujevne løft ved senere anledninger.

RiseAtlas stopper automatisk når løftebåndet er uten belastning, f. eks når løftebøylen kjøres ned på en seng. Hvis dette inntreffer må løftebåndet strekkes for å kunne kjøres ned eller opp.

Hvis løftebåndet tvinner seg under et løft, slås RiseAtlas automatisk av og kan bare manøvreres ned.

For å spare batteri slås takheisen automatisk av etter ca 4 minutters inaktivitet.

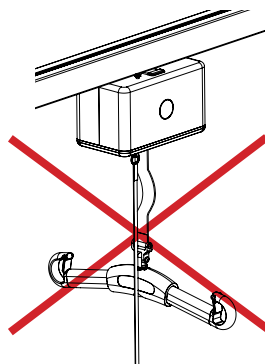

Informasjonspanel

Kontrollpanelet på takheisens underside viser flere ulike symboler. Symbolene lyser opp når en funksjon aktiveres. Mer informasjon om de respektive funksjonene finnes nedenfor, eller under avsnittet Feilsøking.

Batteristatus

Batteristatus vises i 2 sekunder når en takheis med endelading/lading i ladestasjon aktiveres og i 4 minutter når takheisen har konstant skinnelading.



Service/vedlikehold

Informasjon om service og vedlikehold. Symbolet aktiveres når takheisen har vært i bruk i 12 måneder.



Overbelastningssensor med varsel

RiseAtlas er utstyrt med en overbelastningssensor med varsel som hindrer takheisen å løfte mer enn maks brukervekt. Et symbol for overbelastning samt advarselstrekanten slås på og man hører en varslingslyd. Når dette symbolet aktiveres er det en indikasjon på at personen er for tung.



Les manualen

Boksymbolet aktiveres når fører/personell bør lese i manualen. Boksymbolet slås ofte på i sammenheng med andre symboler for å indikere at manualen bør leses før takheisen brukes igjen.



Nattlys

RiseAtlas er utstyrt med nattlys som aktiveres via ON knappen på håndkontrollen som holdes nedtrykt i 3 sekunder. LED-lampen lyser i 4 minutter hvis den ikke deaktiveres via OFF knappen på håndkontrollen.



Nødstoppsfunksjon

Noen modeller av RiseAtlas er utstyrt med et ekstratilbehør som gjør at et symbol lyser i underkant av 30 sekunder når nødstoppsfunksjonen aktiveres. Hver gang motoren slås på via håndkontrollen vil denne lampen lyse.



Advarsel

Varselstrekanten aktiveres når personellet bør se i manualen. Varselsymbolet lyser ofte i sammenheng med andre symboler for å indikere at manualen bør leses før takheisen brukes igjen. Som regel trenger man å tilkalle tekniker når dette symbolet er aktivert.



Forebyggende service/vedlikehold

Når takheismotoren har vært i bruk i 12 måneder tennes symbolet for service/vedlikehold automatisk. Kontakt en servicetekniker som er godkjent av Handicare for vedlikehold og justering/gjeninnstilling.

Nødstop

Før aktivering av nødstop: Trekk bestemt i det røde nødstoppsbåndet, bilde 1, og slipp så båndet igjen.

Ved tilbakestilling: Trykk tilbake innfestingen til nødstoppsbåndet til utgangsleie, bilde 2.



Hvis nødstoppsbåndet holdes konstant nede kommer den elektriske nødsenken til å aktiveres. Når båndet slippes går takheisen i nødstoppsleie.

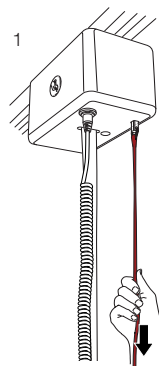

Elektrisk nødsenk

Hvis håndkontrollen ikke fungerer kan elektrisk nødsenk aktiveres ved å holde nødstoppsbåndet nedtrykket, bilde 1. Senk brukeren til sikker høyde og plass.

 Elektrisk nødsenk skal bare benyttes hvis ikke håndkontrollen fungerer. Den elektriske nødsenken mater ut løftebåndet så lenge nødstoppsbåndet er trukket ned. Vær oppmerksom på at senkingen fortsetter. Ved andre tilfeller skal den elektriske nødsenken avbrytes. Vær oppmerksom på at nødsenk skjer på passende plass.

Ved tilbakestilling: Trykk plastknappen som det røde båndet er festet i oppover slik at det klikkes på plass, bilde 2.

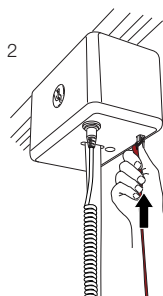

Manuell nødsenk/heving

Ta bort plastdekslet som sitter på samme side som nødstoppsbåndet, bilde 3. På innsiden av dekslet finnes en unbrakonøkkel. Ta ut unbrakonøkkelen, og sett den i hullet, se bilde 4. Vri deretter mot høyre (retning med klokka) for senking og venstre (retning mot klokka) for heving av løftebøylen. Nødsenk skal alltid skje på passende plass.

OBS! Senkingen skjer i et meget rolig tempo.

Ved tilbakestilling av manuell senking/heving: Kontakt en service-tekniker som er godkjent av Handicare. Bruk da ikke takheisen.

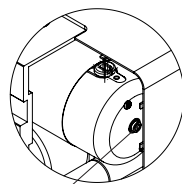
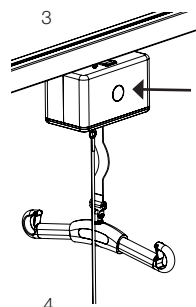

Unbrakonøkkelen

Feilsøking

Hvis heisfunksjonen ikke fungerer, kontroller følgende:

- At nødstoppen ikke er aktivert. På noen modeller lyser nødstoppsymbolet.
- At takheisen er slått på (ON) på håndkontrollen (man skal høre en lyd).
- At håndkontrollen er rett koblet og skikkelig satt godt inn i kontakten. Trekk ut kontakten og sett den tilbake igjen ordentlig.
- At takheisen ikke står til lading. Takheisen er utstyrt med sperre slik at den ikke kan brukes under lading.
- At batteriet er ladet.
- At laderen til takheisen har strøm. Ladelampen på ladeenheten skal lyse.
- At løftbåndet er belastet.

Hvis takheisen ikke fungerer tilfredsstillende kontakt din forhandler.

Hvis takheisen ikke går hele veien opp til stopp, kontroller følgende:

- At symbolet for overlast ikke lyser.
- At batterisymbolet ikke varsler for lav batterispenning.

Hvis takheisen ikke går nedover, kontroller følgende:

- At løftbåndet er belastet.
- At batterisymbolet ikke varsler for lav batterispenning.
- At trykknappene viser rett retning - pil opp og pil ned etc.

Hvis man hører lyder fra takheisen:

- Forsøk å lokalisere hvor lyden kommer ifra. Ikke bruk takheisen og kontakt din forhandler.

Symbolindikering:



Symbolet indikerer at takheisen trenger sjekk, kontakt din forhandler.
Symbolet tennes etter 6-12 måneder.



Indikerer batteristatus.

Tilbehør

SystemRoMedic

Lyfteselar

I SystemRoMedic finnes et stort utvalg av funksjonelle og bekvemme løfteseler i høy kvalitet, alle tilpasset ulike typer av løft og for brukere med ulike behov. Løfteselene finnes i flere ulike materialer og størrelser fra XXS til XXL. Alle modeller er både sikre og meget enkle å bruke. Valget av modell og materiale bestemmes ut ifra løftesituasjonen og brukerens behov.



Løftebøyer

SlingBar er SystemRoMedics løftebøyle i aluminium. Den finnes i tre ulike bredder og passer derfor i de aller fleste løftesituasjoner og for brukere i alle størrelser.

SlingBar S, (350 mm) artikkelnummer: 70200001

SlingBar M, (450 mm) artikkelnummer: 70200002

SlingBar L, (600 mm) artikkelnummer: 70200003

SlingBarSpreader M, artikkelnummer: 70200042

SwiftHook hurtigkobling for løftebøyle, artikkelnummer: 70200008

StretchBar, artikkelnummer: 70200006, og StretchoSling, artikkelnummer: 46502007, for løft i liggende posisjon.

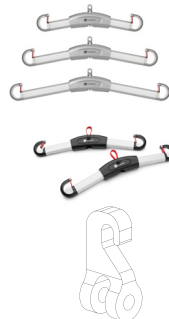

Vekter

SystemRoMedics vekter Chardeer MHS2500 benyttes sammen med en stasjonær eller mobil takheis for å veie pasienter.

Artikkelnummer: 70100002 (300 kg)

Artikkelnummer: 70100003 (400 kg)

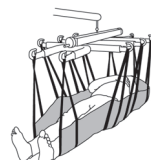

Posisjoneringshjelpemidler

I SystemRoMedic finnes et stort utvalg av funksjonelle og bekvemme posisjoneringshjelpemidler i høy kvalitet, alle tilpasset ulike typer av forflytninger og for brukere med ulike behov.



Annet

QuickTrolley450, artikkelnummer: 70200046

QuickTrolley450 70 mm, artikkelnummer: 70200051

Cover to charger, artikkelnummer: 50400066

Inrail/end point charging, artikkelnummer: 70200062 (standard for 50100051)

IR remote controlling, artikkelnummer: 70200065 (ej for 50100051)

9V battery and cable, artikkelnummer: 70200047 (ej for 50100051)

Software for diagnostics, artikkelnummer: 70200048

Parking Placard, artikkelnummer: 50400048



Ready for life

Løftebøyle

Ready for life firepunktsbøyle, Sling bar RFL X4, er laget for å gi mer plass i løfteselen, f. eks for brukere med overvekt eller for spesielt smertesensitive personer.

Artikkelnummer: 70200017



Vedlikehold

Takheisen skal kontrolleres grundig minst en gang per år. Kontrollen skal utføres av autorisert personell i samsvar med Handicares servicemanual.

Reparasjon og vedlikehold får kun utføres av autorisert personell som benyttes originalreservedeler.



Gamle batterier leveres til nærmeste miljøstasjon for gjenvinning eller returneres til Handicare eller til forhandler av Handicares produkter.

Rengjøring

Rengjør takheisen med varmt vann eller vaskesprit. Bruk ikke rengjøringsmiddel som inneholder fenol eller klor. Dette kan skade materialet.

Oppbevaring

Lad batteriene regelmessig for maksimal levetid, vi anbefaler å sette takheisen i ladestasjonen når den ikke er i bruk.

La ikke batteriets ladenivå understige 25%. Takheisen bør oppbevares i rom med mellom 10 °C og 40 °C, og i rom med normal luftfuktighet 30 % - 75 %. Lufttrykket skal ligge mellom 700 og 1060 hPa.

Serviceavtale

Handicare tilbyr muligheten å tegne serviceavtale for vedlikehold og regelmessig testing av deres takheis. Kontakt din lokale Handicare-representant.

Teknisk informasjon

Artikkelnummer: 50100057

Takheismotor:	24VDC
Løftheastighet:	3,9 cm/s (5,0 cm/s), 1.5 inch/s (2.0 inch/s) med (uten) vekt
Lader IN:	Mascot 2215 100-240VAC/ 50-60Hz Max 0,9A.
Lader UT:	41 VDC/ ±0,3 Max 0,9A
Batterier:	24 VDC (20st 1,2VDC) 3,2 Ah. NIMH20XA3200
Motordeksel:	Brannhemmende ABS plast
Håndkontroll:	Elektrisk
Nødsenk:	Manuell og elektrisk
Takheisens vekt:	7,2 kg, 15,9 lbs
Løftehøyde:	240 cm, 94,5 inch
Maksimumsvekt RiseAtlas450M:	205 kg, 450 lbs
Lydnivå:	Uten vekt: 55 dB(A), Med vekt: 57 dB(A).
Trykkraft håndkontroll:	Trykkraft på håndkontrollen: 4 N
Fysiske utvendige mål, lengde x bredde x høyde:	26,6 x 15,1 x 15,6 cm, 10,5 x 5,9 x 6.1 inch
Intermitterende drift.	Op 10/90, aktiv drift maks 2 min. drift: I en tid på 100, får aktiv tid bare være høyst 10.
IP-klasse, takheismotor:	IP 20
IP-klasse, håndkontroll:	IP X4
Forventet levetid:	10 år



Apparatet er beregnet for å brukes innendørs.



Type B, i samsvar med vernegrad mot elektrisk sjokk.



Klasse II utstyrt.

Produktet oppfyller kravene i det "medicintekniske direktivet" (93/42/EEG).

Artikelnnummer: 50100051

Takheismotor:	24VDC
Løfthastighet:	3,9 cm/s (5,0 cm/s), 1.5 inch/s (2.0 inch/s) med (uten) vekt
Lader IN:	Mascot 2215 100-240VAC/ 50-60Hz Max 0,9A.
Lader UT:	41 VDC/ ±0,3 Max 0,9A
Batterier:	24 VDC (20st 1,2VDC) 3,2 Ah. NIMH20XA3200
Motordeksel:	Brannhemmende ABS plast
Håndkontroll:	Elektrisk
Nødsenk:	Manuell og elektrisk
Takheisens vekt:	7,2 kg, 15,9 lbs
Løfthøyde:	240 cm, 94,5 inch
Maksimumssvekt RiseAtlas450M:	205 kg, 450 lbs
Lydnivå:	Uten vekt: 55 dB(A), Med vekt: 57 dB(A).
Trykkraft håndkontroll:	Trykkraft på håndkontrollen: 4 N
Fysiske utvendige mål, lengde x bredde x høyde:	26,6 x 15,1 x 15,6 cm, 10.5 x 5.9 x 6.1 inch
Intermitterende drift.	Op 10/90, aktiv drift maks 2 min. drift: I en tid på 100, får aktiv tid bare være høyst 10.
IP-klasse, takheismotor:	IP X4
IP-klasse, håndkontroll:	IP X4
Forventet levetid:	10 år



Apparatet er beregnet for å brukes innendørs.



Type B, i samsvar med vernegrad mot elektrisk sjokk.



Klasse II utstyrt.

Produktet oppfyller kravene i det "medicintekniske direktivet" (93/42/EEG).

Detaljbeskrivelse

Artikkelnummer: 50100057

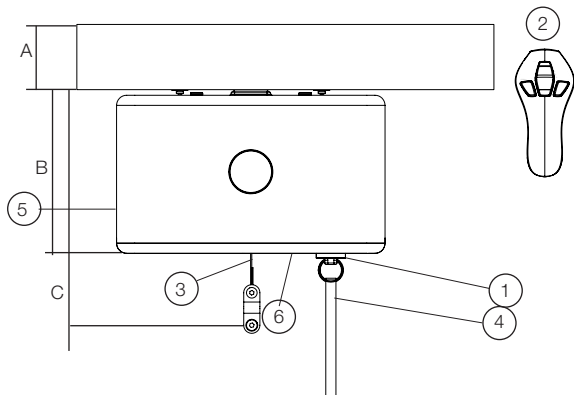

1. Uttak for håndkontroll
 2. Håndkontroll
 3. Løftebånd
 4. Nødstop og elektrisk nødsenk
 5. Manuell nødsenk/heving
 6. Kontrollpanel
- A. Skinne 6,4-16,0 cm
B. Takheisen byggehøyde 17,0 cm
C. Innbyggingsmål 24,0 cm

Innbyggingsmål på SlingBar M, 337 mm

Artikkelnummer: 50100051

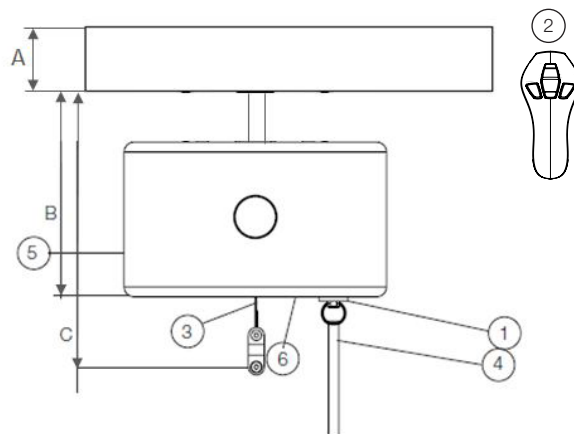

1. Uttak for håndkontroll
 2. Håndkontroll
 3. Løftebånd
 4. Nødstop og elektrisk nødsenk
 5. Manuell nødsenk/heving
 6. Kontrollpanel
- A. Skinne 6,4-16,0 cm
B. Takheisen byggehøyde 23,0 cm
C. Innbyggingsmål 30,0 cm

Innbyggingsmål på SlingBar M, 397 mm

SystemRoMedic™

I 25 år har vi helhjertet egnet oss til utviklingen av smarte og lettanvendte hjelpemidler for sikre og enkle forflytninger. Vi ønsker å gjøre livet og arbeidet enklere for brukere og personell innen pleie og omsorg.

Erfaring, innovasjon og utdanning er grunnmuren i SystemRoMedic, en helhetsløsning for alle tenkbare forflytnings-situasjoner.

Overflytning, produkter for forflytning mellom to enheter

Posisjonering, produkter for leieforandring innen samme enhet

Støtte, produkter for støtte ved mobilisering

Løft, produkter tilpasset for løft

Filosofien bak SystemRoMedic fokuserer på å minske risikoen for arbeidsrelaterte skader samtidig som brukerens opplevelse av selvstendighet, uavhengighet og verdighet øker. Gjennom en kombinasjon av utdanning, trening og et komplett sortiment av effektive forflytningshjelpemidler tilbyr SystemRoMedic forbedring av både arbeidsmiljø og pleiekvalitet, samtidig som signifikante kostnadsbesparinger kan gjennomføres.

Vår misjon, å hjelpe mennesker, har alltid vært og kommer alltid å være drivkraften bak våre innovasjoner. Vi elsker enkle forflytninger.

Ved spørsmål om produkter og bruken av disse, kontakt din lokale distributør. Se www.handicare.com for en komplett distributørliste. Sjekk at du alltid har rett versjon av manualen tilgjengelig. De siste versjonene kan du laste ned fra vår hjemmeside: www.handicare.com



handicare

Handicare AB
Veddestav. 15, Box 640
SE-175 27 Järfälla
SWEDEN

Tel: +46 (0)8-557 62 200
Fax: +46 (0)8-557 62 299
E-mail: info@handicare.se

Internet: www.handicare.com