

Etac Clean

Manual

 **etac**[®]

78548A 2013-09-09

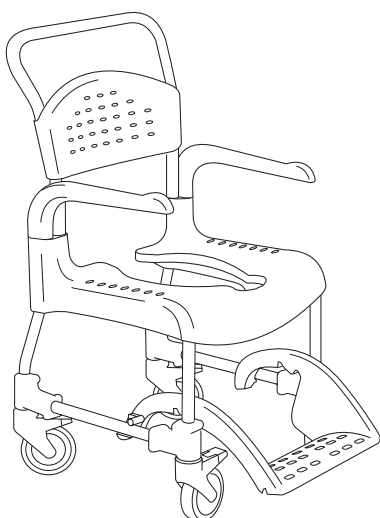

Clean

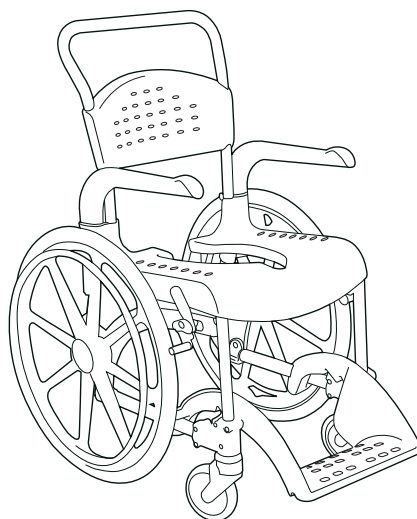

Clean 24"

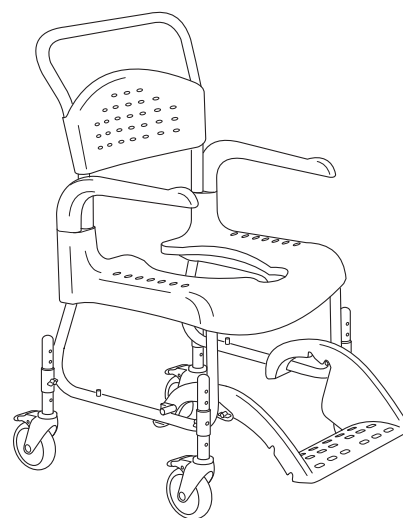

Clean HRB

SV Innehållsförteckning

Bilder	4-7
Allmänt	8
Produktbeskrivning & Måttabell	8
Garanti & Underhåll	8
Säkerhet	8
Förflyttning	8
Armstöd	8
Höjdglering	9
Fotstöd	9
Ryggklädsel	9
Brukarbroms	9
Tillbehör	9

NO Inholdsfortegnelse

Bilder	4-7
Generelt	10
Produktbeskrivelse & måltabell	10
Garanti / vedlikehold	10
Sikkerhet	10
Forflytning	10
Armlener	10
Høyderregulering	11
Fotstøtte	11
Ryggtrekk	11
Brukerbroms	11
Tilbehør	11

DA Indholdsfortegnelse

Billeder	4-7
Generelt	12
Produktbeskrivelse & Måletabel	12
Garanti / Vedligeholdelse	12
Sikkerhed	12
Forflytning	12
Armlæn	12
Højderregulering	13
Fodstøtte	13
Stropryg	13
Brugerbremse	13
Tilbehør	13

EN Contents

Images	4-7
General	14
Product description & dimensions table	14
Warranty / maintenance	14
Safety	14
Transfers	14
Armrest	14
Height adjustment	15
Footrest	15
Backrest upholstery	15
User brake	15
Accessories	15

DE Inhalt

Abbildungen	4-7
Allgemeines	16
Produktbeschreibung & Tischabmessungen	16
Garantie / Wartung	16
Sicherheit	16
Umsetzen	16
Armlehne	17
Einstellung der Höhe	17
Fußstütze	17
Rückenlehnenpolsterung	17
Benutzerbremse	17
Zubehör	17

FI Sisällysluttelo

Kuvat	4-7
Yleistä	18
Tuotekuvas & Mittataulukko	18
Takuu / Huolto	18
Turvallisuus	18
Siirtäminen	18
Käsinojat	18
Korkeuden säätö	19
Jalkatuki	19
Selkänöjan verhoilu	19
Käyttäjän jarru	19
Lisävarusteet	19

FR Sommaire

Images	4-7
Généralités	20
Présentation du produit & Tableau des dimensions	20
Garantie / maintenance	20
Sécurité	20
Transferts	20
Appuis-bras	21
Réglage de la hauteur	21
Repose-pieds	21
Rembourrage du dossier	21
Frein utilisateur	21
Accessoires	21

NL Inhoudsopgave

Afbeeldingen	4-7
Algemeen	22
Productbeschrijving & tabel met afmetingen	22
Garantie / onderhoud	22
Veiligheid	22
Verplaatsen	22
Armluning	23
Hoogteinstelling	23
Voetensteun	23
Rugbekleding	23
Rem voor de gebruiker	23
Toebehoren	23

IT Indice

Immagini	4-7
Informazioni generali	24
Descrizione del prodotto & tabella delle dimensioni	24
Garanzia / manutenzione	24
Sicurezza	24
Trasferimenti	24
Bracciolo	24
Regolazione in altezza	25
Poggiapiedi	25
Rivestimento dello schienale	25
Freno dell'utente	25
Accessori	25

ES Índice

Imágenes	4-7
Recomendaciones generales	26
Descripción del producto & tabla de dimensiones	26
Garantía / mantenimiento	26
Seguridad	26
Traslados	26
Reposabrazos	27
Regulación de altura	27
Reposapiés	27
Tapizado del respaldo	27
Freno del usuario	27
Accesorios	27

PT Índice

Imagens	4-7
Generalidades	28
Descrição do produto & Tabela de dimensões	28
Garantia/manutenção	28
Segurança	28
Transferências	28
Apoio para o braço	29
Ajuste da altura	29
Apoio para os pés	29
Revestimento do apoio para as costas	29
Travão do utilizador	29
Accessórios	29

A

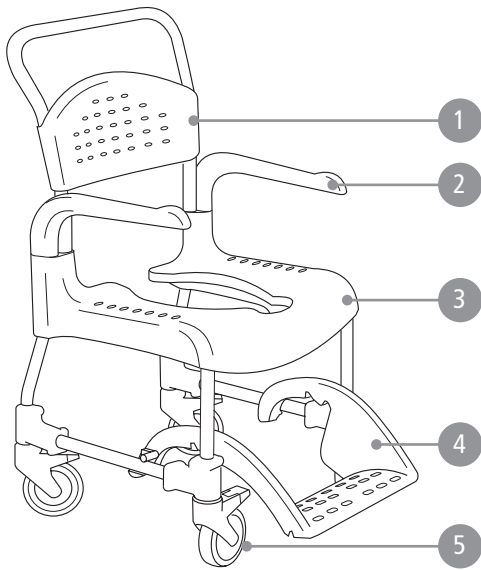

Clean

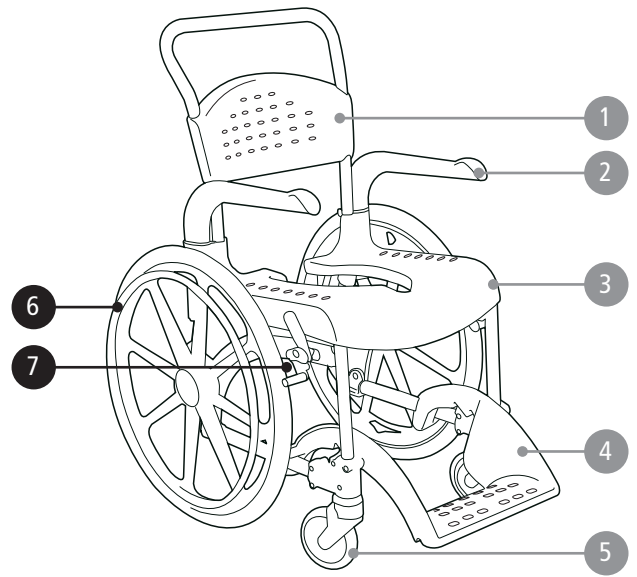

Clean 24"

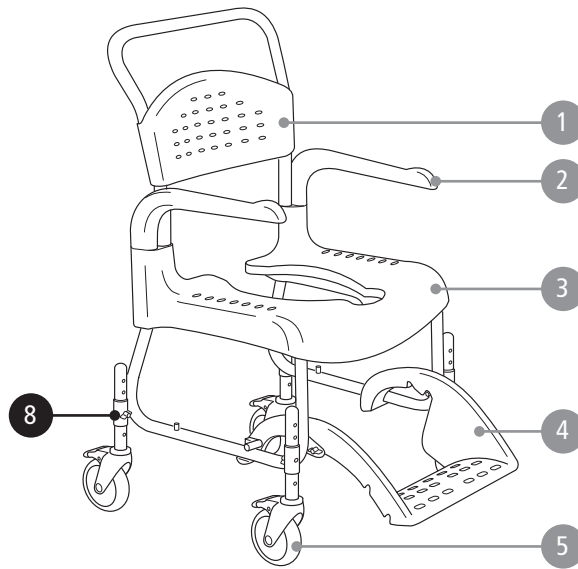

Clean HRB

A

Clean 44	52 cm	56,5 cm	98 cm	38,5* cm	44 cm	22 cm
Clean 49	52 cm	56,5 cm	103 cm	43,5* cm	49 cm	22 cm
Clean 55	52 cm	56,5 cm	107 cm	49,5* cm	55 cm	22 cm
Clean 60	52 cm	56,5 cm	112 cm	54,5* cm	60 cm	22 cm
Clean 24"	69 cm	56,5 cm	107 cm	49,5* cm	55 cm	22 cm
Clean HRB	54 cm	74 cm	102-114,5 cm	38-50,5* cm	47,5-60 cm	22 cm

Clean 44	7,5 cm	36 cm	48 cm	43,5 cm	13,5 kg	130 kg
Clean 49	12,5 cm	36 cm	48 cm	43,5 cm	14,0 kg	130 kg
Clean 55	12,5 cm	36 cm	48 cm	43,5 cm	14,5 kg	130 kg
Clean 60	12,5 cm	36 cm	48 cm	43,5 cm	15,0 kg	130 kg
Clean 24"	12,5 cm	36 cm	48 cm	43,5 cm	20,0 kg	130 kg
Clean HRB	12,5 cm	36 cm	48 cm	43,5 cm	14,2 kg	130 kg

| **SV** *Med Gejder -1,5 cm | **NO** *Med bekkenholder -1,5 cm | **DA** *Med skinner - 1,5 cm | **EN** *With pan holders -1.5 cm
 | **DE** *Mit Beckenhalterung - 1,5 cm | **FI** *Ohjaimien kanssa - 1,5 cm | **FR** *Avec glissières pour bassin - 1,5 cm
 | **NL** *Met toilettemmerhouders -1,5 cm | **IT** *Con guide per padella -1,5 cm | **ES** *Con guías para cuña - 1,5 cm
 | **PT** *Com suportes de arrastadeira -1,5 cm

B

1



2



3



4



5



6



C

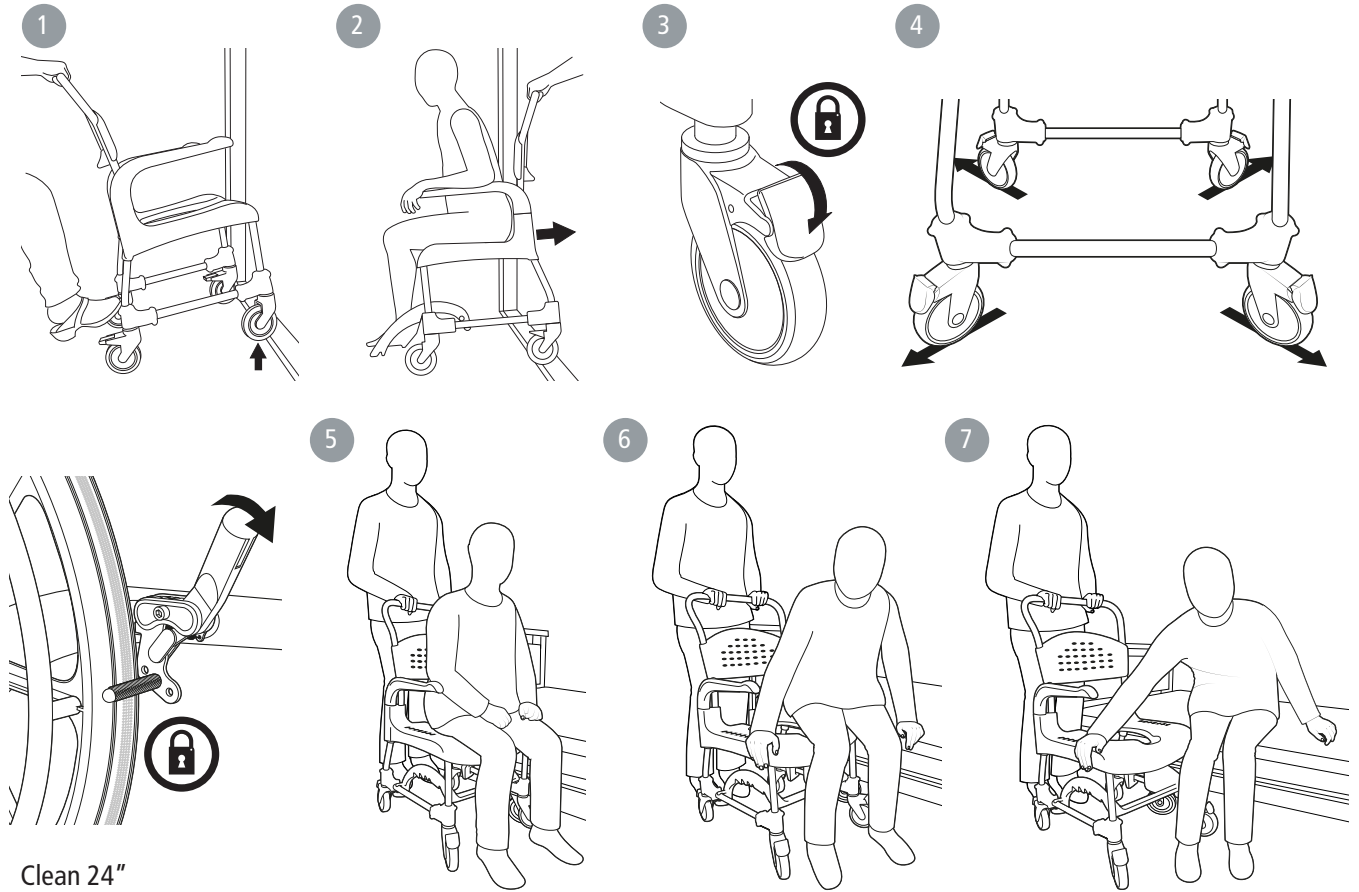

D

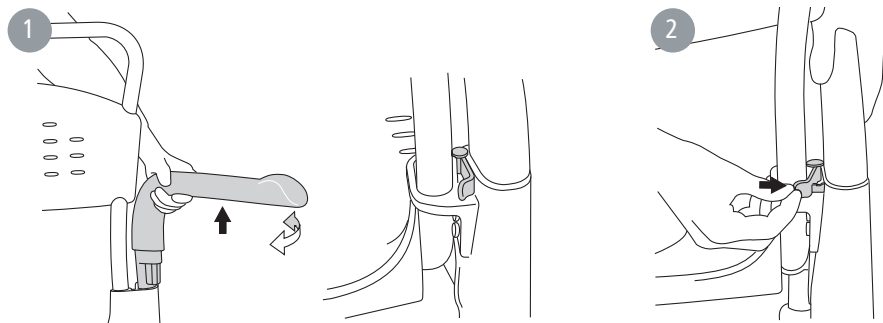

E

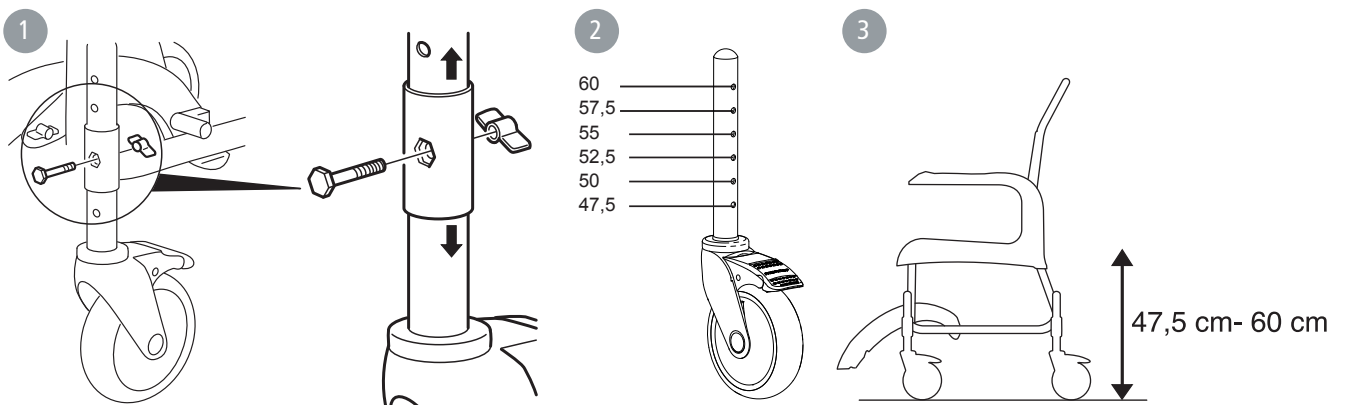

F

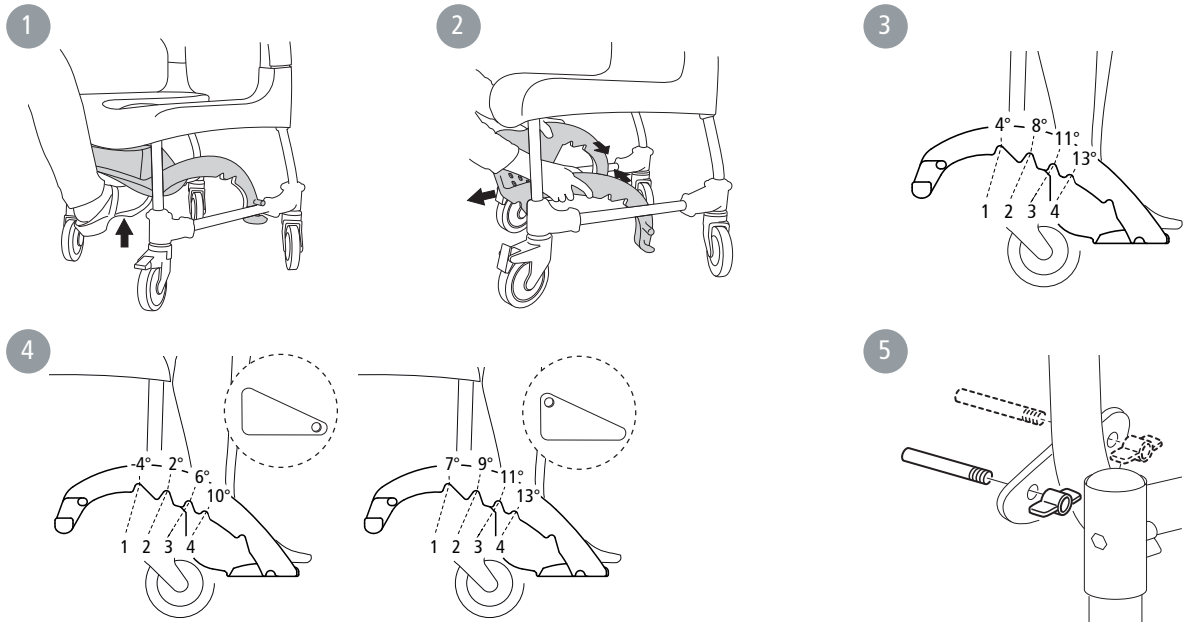

G

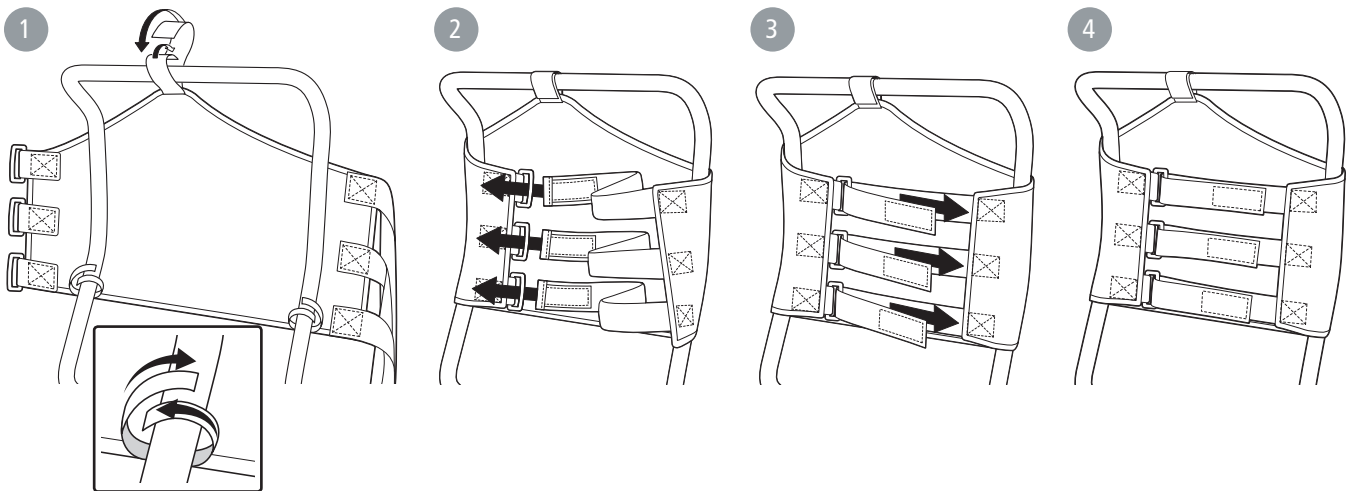

H

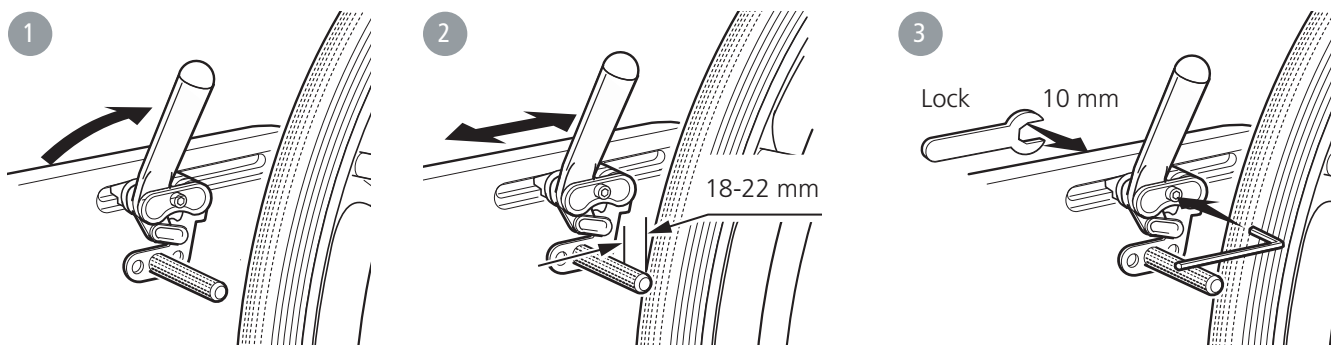

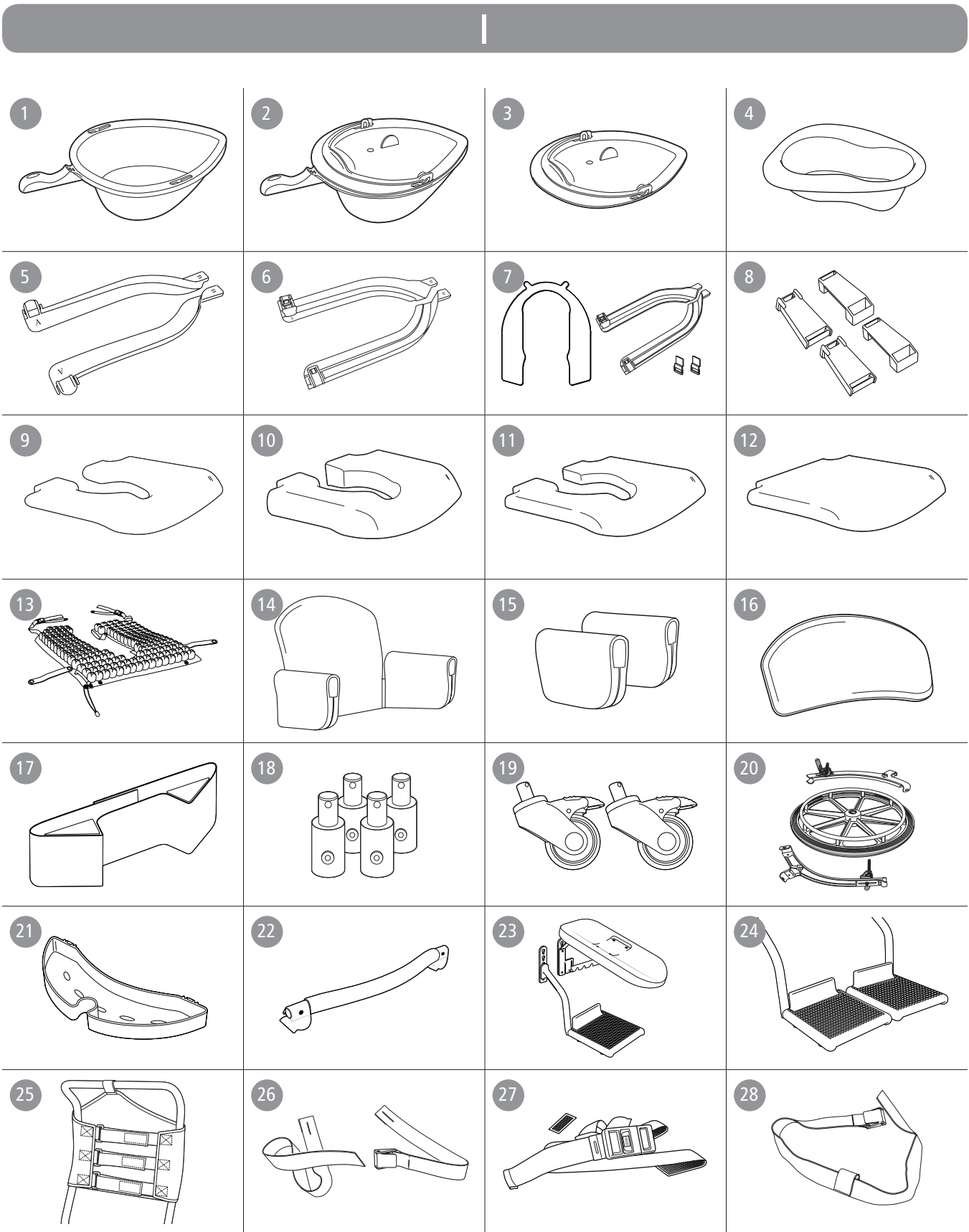

Svenska

Clean
Clean 24"
Clean HRB

Allmänt

Tack för att du valt en duschstol från Etac.

För att undvika skador vid hantering och användning, ska denna manual läsas igenom.

I manualen är Brukaren den person som sitter i stolen.

Hjälparen är den person som manövrerar stolen.

Clean är en mobil dusch- och toalettstol avsedd att användas för att underlätta hygienbestyr för personer med rörelsenedsättningar. Den är utformad för att användas i dusch, vid handfat eller över toaletten samt för transporten till och från hygienrummet. Varje detalj på stolen är gjord för att underlätta för såväl brukare som vårdare.

Clean kan användas av personer som väger max 130 kg.

Clean är testad av testinstitut och uppfyller kraven enligt EN ISO 10993-1, SS EN 12182.



Den här produkten ska återvinnas enligt nationella föreskrifter.



Den här symbolen förekommer i manualen tillsammans med text. Den vill påkalla uppmärksamhet när brukarens eller hjälparens säkerhet kan äventyras.



Början på manualen (sid. 3-7) innehåller de bilder som refereras till i varje stycke. Se figur A-J till motsvarande textstycke.

Punktlista: ● = Gäller för, ○ = Tillbehör

Se punktlistan till höger, över vilken information som gäller för respektive produkt.

Denna manual omfattar följande produkter:

Clean	●
Clean 24"	●
Clean HRB (höjddreglerbar)	●

Produktbeskrivning & Måttabell

Se Figur A

A1. Ryggstöd, **A2.** Armstöd, **A3.** Sits, **A4.** Fotstöd, **A5.** Länkhjul

A6. Drivhjul, **A7.** Brukarbroms

A8. Höjddreglering

Garanti & Underhåll

Se Figur B

5 års garanti mot fel i material och tillverkning. För villkor, se www.etac.com.

Produktlivslängd:

10 år (ej mjuksits/rygg) förutsatt att Clean rengörs och underhålls.

Underhåll:

För att upprätthålla funktionen och säkerhet bör du regelbundet:

- Rengöra stolen med vanliga rengöringsmedel utan slipmedel. Skölja och torka.

- Hålla hjulen rena från hårstrån och tvålavlagringar m.m. Om din hygienstol inte har fullgod funktion, tag kontakt med din ordinator.

Symboler

- B1.** Rengör stolen med vanliga rengöringsmedel utan slipmedel. Skölj och torka.
B2. Produkten tål rengöring i 85° i 3 minuter.

Säkerhet

Se Figur B



- Defekt stol får ej användas.

Symboler

- B3.** Kliv ej på fotstödet, tipprisk.
B4. Klämrisk vid armstödet.
B5. Max brukarvikt.
B6. Sittställningen påverkar stabiliteten.

Förflyttning

Se Figur C

Över tröskel:

- C1.** Enbart stol, sätt en fot på hjulfästet.
C2. Med brukare, kör stolen baklänges.

Stillastående:

- C3.** Lås alltid så många hjul som möjligt när stolen används stillastående.
C4. Utåtställda hjul förbättrar stolens stabilitet.

Överflyttning:

Gör en riskbedömning och dokumentera. Som vårdgivare är du ansvarig för brukarens säkerhet. Bedöms momentet som riskfyllt bör hjälpmedel användas. För hjälpmedel till manuellöverflyttning besök www.etac.com

- C3-C4.** Det är viktigt att man innan överflyttning till och från Clean, ser till att hjulen är låsta och utåtställda.
• Lossa det armstöd som är i överflyttningens riktning.
C5-C7. Utför överflyttningen.

Armstöd

Se Figur D

- D1.** Armstöden är svängbara och avtagbara.
D2. Armstöden är låsbara.

Svenska

Höjdregering Se Figur E

E1-3. Höjden kan regleras enkelt genom att skruven placeras i önskat läge.



Kontrollera att alla fyra hjulen är lika inställda, annars försämras stabiliteten.



Använd ej stolen om vingmuttrarna är lösa.

Fotstöd Se Figur F

F1. Vårdaren skjuter lätt in fotstödet med foten.

F2. Fotstödet är avtagbart.

F3. Fotstödet är vinkelställbart och höjdställbart i 4 lägen.

F4. Fotstödet är vinkelställbart och höjdställbart i 8 lägen.

F5. Genom att flytta tapparna erhålles fler inställningsmöjligheter.



Ta bort tapparna när fotstödet är borttaget.



När stolen är inställd på höjden 47,5 cm skall inte nedersta läget på fotstödet användas.

Rygglädsel Se Figur GBrukarbroms Se Figur HTillbehör Se Figur I

Under stycket tillbehör kan du se alla tillval som är möjliga för din hygienstol. Variationer kan förekomma på olika marknader. Begränsningar för tillbehörskombinationer förekommer, för mer information besök www.etac.com.

Se Figur I	Clean	Clean 24"	Clean HRB	Se Figur I	Clean	Clean 24"	Clean HRB
I1. Bäckan	<input type="radio"/>	<input type="radio"/>	<input type="radio"/>	I15. Armstödsdyna par	<input type="radio"/>	<input type="radio"/>	<input type="radio"/>
I2. Bäckan och lock med handtag	<input type="radio"/>	<input type="radio"/>	<input type="radio"/>	I16. Mjukrygg	<input type="radio"/>	<input type="radio"/>	<input type="radio"/>
I3. Lock med handtag	<input type="radio"/>	<input type="radio"/>	<input type="radio"/>	I17. Bålstöd	<input type="radio"/>	<input type="radio"/>	<input type="radio"/>
I4. Engångsbäckan	<input type="radio"/>	<input type="radio"/>	<input type="radio"/>	I18. Förhöjningsklossar	<input type="radio"/>	<input type="radio"/>	<input type="radio"/>
I5. Bäckengejder	<input type="radio"/>	<input type="radio"/>	<input type="radio"/>	I19. Hjul 80mm låsbara 2st	<input type="radio"/>	<input type="radio"/>	<input type="radio"/>
I6. Hinkgejder	<input type="radio"/>	<input type="radio"/>	<input type="radio"/>	I20. Drivhjulsadapter	<input type="radio"/>	<input checked="" type="radio"/>	<input type="radio"/>
I7. Gejder engångsbäckan	<input type="radio"/>	<input type="radio"/>	<input type="radio"/>	I21. Tvålkopp	<input type="radio"/>	<input type="radio"/>	<input type="radio"/>
I8. Tillsats för låg upphängning av bäcken/hink	<input type="radio"/>	<input type="radio"/>	<input type="radio"/>	I22. Tvärså	<input type="radio"/>	<input type="radio"/>	<input type="radio"/>
I9. Mjuksits	<input type="radio"/>	<input type="radio"/>	<input type="radio"/>	I23. Benstöd, vinkelreglerbart	<input type="radio"/>	<input type="radio"/>	<input type="radio"/>
I10. Komfortsits	<input type="radio"/>	<input type="radio"/>	<input type="radio"/>	I24. Fotstöd, uppfällbara och avtagbara	<input type="radio"/>	<input type="radio"/>	<input type="radio"/>
I11. Komfortdyna	<input type="radio"/>	<input type="radio"/>	<input type="radio"/>	I25. Ryggklädsel	<input type="radio"/>	<input type="radio"/>	<input type="radio"/>
I12. Hel sittdyna	<input type="radio"/>	<input type="radio"/>	<input type="radio"/>	I26. Säkerhetsrem	<input type="radio"/>	<input type="radio"/>	<input type="radio"/>
I13. ROHO protect dyna, tryckavlastande	<input type="radio"/>	<input type="radio"/>	<input type="radio"/>	I27. Höftbälte	<input type="radio"/>	<input type="radio"/>	<input type="radio"/>
I14. Komfortskäl	<input type="radio"/>	<input type="radio"/>	<input type="radio"/>	I28. Bröstbälte	<input type="radio"/>	<input type="radio"/>	<input type="radio"/>

Norsk

Clean

Clean 24"

Clean HRB

Generelt

Takk for at du valgte en dusjstol fra Etac.

For å unngå skader ved håndtering og bruk skal denne bruksanvisningen leses gjennom.

I bruksanvisningen er Brukeren den personen som sitter i stolen. Hjelperen er den personen som manøvrerer stolen. Clean er en dusj- og toalettstol til bruk for å forenkle dusj- og toalettbesøk for personer med nedsatt bevegelse. Den er utformet for å brukes i dusj, ved vaskeservant eller over toalettet samt til transport til og fra hygienerommet. Hver detalj på stolen er lagd for å gjøre det lettere for så vel brukere som pleiere.

Clean kan brukes av personer som veier maks. 130 kg. Etac Clean er testet av testinstitutter og oppfyller kravene i henhold til EN ISO 10993-1, SS EN 12182.



Dette produktet skal gjenvinnes i henhold til nasjonale forskrifter.



Dette symbolet forekommer i bruksanvisningen sammen med tekst. Det påpeker momenter der brukers eller hjelperens sikkerhet kan settes på spill.



Begynnelsen av bruksanvisningen (side 3-7) inneholder bildene det refereres til i hvert avsnitt. Se figur A-J for tilhørende tekst.

Punktliste: ● = Gjelder for, ○ = Tilbehør

Se punktlisten til høyre for informasjon som gjelder for hvert enkelt produkt.

Denne bruksanvisningen omfatter følgende produkter:

Clean	●	
Clean 24"		●
Clean HRB (Høyderegulerbar)		●

Produktbeskrivelse & måltabell

Se Figur A

A1. Ryggstøtte, **A2.** Armlene, **A3.** Sete, **A4.** Fotstøtte, **A5.** Svinghjul

A6. Drivhjul, **A7.** Brukerbrems

A8. Høyderegulering

Garanti / vedlikehold

Se Figur B

5 års garanti mot feil i materiale og utførelse. For betingelser, se www.etac.com.

Produktets levetid:

10 år (ikke for mykt sete/rygg), forutsatt at Clean hrb rengjøres og vedlikeholdes.

Vedlikehold:

For å opprettholde funksjon og sikkerhet, bør du gjøre følgende regelmessig:

- Rengjør stolen med vanlig rengjøringsmiddel uten slipemiddel. Skyll av og tørk.

- Hold hjulene rene for hår og såperester m.m. Hvis dusj- og toalettstolen ikke fungerer etter intensjonene, ta kontakt med en fagperson.

Symboler

- B1.** Rengjør stolen med vanlig rengjøringsmiddel uten slipemiddel. Skyll av og tørk.
B2. Produktet tåler rengjøring ved 85 °C i tre minutter.

Sikkerhet

Se Figur B



- Stolen må ikke brukes hvis den er defekt.

Tekniske data, materialer

- B3.** Ramme av pulverlakkerte stålrør
B4. Sete, rygg, armlener og fotplater av polypropylen
B5. Hjulfester av polyamid
B6. Hjul av polyamid/TPE (låsbar, har kulelager)

Forflytning

Se Figur C

Over terskel:

- C1.** Tom stol, sett en fot på et av hjulfestene, tipp stolen.
C2. Stol med bruker i: kjør stolen baklengs.

Stillestående:

- C3.** Lås alltid så mange hjul som mulig når stolen er i bruk, men stå rolig.
C4. Utovervendte hjul bedrer stolens stabilitet.

Overflytting:

- Foreta en risikovurdering, og dokumenter den. Som pleier er du ansvarlig for brukers sikkerhet. Hvis operasjonen vurderes som vanskelig, bør det brukes hjelpemiddel. Se www.etac.com for hjelpemidler til manuell overflytting.
C3-C4. Før overflytting til og fra Clean er det viktig å kontrollere at hjulene er låste og vender utover.
 • Løsne armlenet på den siden overflyttingen skal foretas.
C5-C7. Utfør overflyttingen.

Armlener

Se Figur D

- D1.** Armlenene er utsvingbare og avtagbare.
D2. Armlenene er låsbare.

Norsk

Høyderegulering

Se Figur E

E1-3. Høyden kan reguleres enkelt ved at skruen plasseres i ønsket stilling.



Kontroller at alle fire hjul er likt innstilt, ellers svekkes stabiliteten.



Ikke bruk stolen der som vingemutrene er løse.

Fotstøtte

Se Figur F

F1. Pleieren skyver lett inn fotstøtten med foten.

F2. Fotstøtten er avtagbar.

F3. Fotstøtten kan vinkles og stilles i 4 posisjoner i høyden.

F4. Fotstøtten kan vinkles og stilles i 8 posisjoner i høyden.

F5. Ved å flytte tappene, får man flere innstillingsmuligheter.



Ta ut tappene når fotstøtten er tatt av.



Når stolen er stilt inn på høyden 47,5 cm, skal ikke den nederste stillingen på fotstøtten brukes.

Ryggtrekk

Se Figur G

Brukerbrems

Se Figur H

Tilbehør

Se Figur I

I avsnittet tilbehør kan du se alt tilbehør som er tilgjengelig for din hygienestol. Variasjoner for standard kan forekomme på ulike markeder. Begrensninger for tilbehørskombinasjoner forekommer. Se www.etac.com for mer informasjon.

Se Figur I		Clean	Clean 24"	Clean HRB	Se Figur I		Clean	Clean 24"	Clean HRB
I1.	Bekken	<input type="checkbox"/>	<input type="checkbox"/>	<input type="checkbox"/>	I15.	Armlenepute par	<input type="checkbox"/>	<input type="checkbox"/>	<input type="checkbox"/>
I2.	Bekken og lokk med håndtak	<input type="checkbox"/>	<input type="checkbox"/>	<input type="checkbox"/>	I16.	Myk rygg	<input type="checkbox"/>	<input type="checkbox"/>	<input type="checkbox"/>
I3.	Lokk med håndtak	<input type="checkbox"/>	<input type="checkbox"/>	<input type="checkbox"/>	I17.	Torsostøtte	<input type="checkbox"/>	<input type="checkbox"/>	<input type="checkbox"/>
I4.	Engangsbekken	<input type="checkbox"/>	<input type="checkbox"/>	<input type="checkbox"/>	I18.	Forhøyingsklosser	<input type="checkbox"/>	<input type="checkbox"/>	<input type="checkbox"/>
I5.	Bekkenholder	<input type="checkbox"/>	<input type="checkbox"/>	<input type="checkbox"/>	I19.	Hjul 80 mm låsbare 2 stk.	<input type="checkbox"/>	<input type="checkbox"/>	<input type="checkbox"/>
I6.	Bøtteholder	<input type="checkbox"/>	<input type="checkbox"/>	<input type="checkbox"/>	I20.	Drivhjuladapter	<input type="checkbox"/>	<input checked="" type="checkbox"/>	<input type="checkbox"/>
I7.	Bekkenholder for engangsbekken	<input type="checkbox"/>	<input type="checkbox"/>	<input type="checkbox"/>	I21.	Såpekopp	<input type="checkbox"/>	<input type="checkbox"/>	<input type="checkbox"/>
I8.	Tillegg for lavt oppheng av bekken/bøtte	<input type="checkbox"/>	<input type="checkbox"/>	<input type="checkbox"/>	I22.	Tverrstag	<input type="checkbox"/>	<input type="checkbox"/>	<input type="checkbox"/>
I9.	Mykt sete	<input type="checkbox"/>	<input type="checkbox"/>	<input type="checkbox"/>	I23.	Benstøtte, vinkelregulerbar	<input type="checkbox"/>	<input type="checkbox"/>	<input type="checkbox"/>
I10.	Komfortsete	<input type="checkbox"/>	<input type="checkbox"/>	<input type="checkbox"/>	I24.	Fotstøtte, oppfellbar og avtakbar	<input type="checkbox"/>	<input type="checkbox"/>	<input type="checkbox"/>
I11.	Komfortpute	<input type="checkbox"/>	<input type="checkbox"/>	<input type="checkbox"/>	I25.	Ryggtrekk	<input type="checkbox"/>	<input type="checkbox"/>	<input type="checkbox"/>
I12.	Hel sittepute	<input type="checkbox"/>	<input type="checkbox"/>	<input type="checkbox"/>	I26.	Sikkerhetsrem	<input type="checkbox"/>	<input type="checkbox"/>	<input type="checkbox"/>
I13.	ROHO protect-pute, trykkavlastende	<input type="checkbox"/>	<input type="checkbox"/>	<input type="checkbox"/>	I27.	Hoftebelte	<input type="checkbox"/>	<input type="checkbox"/>	<input type="checkbox"/>
I14.	Komfortskall	<input type="checkbox"/>	<input type="checkbox"/>	<input type="checkbox"/>	I28.	Brystbelte	<input type="checkbox"/>	<input type="checkbox"/>	<input type="checkbox"/>

Dansk

Clean

Clean 24"

Clean HRB

Generelt

Tak for dit køb af en badestol fra Etac.

Med henblik på at forebygge skader i forbindelse med håndtering og anvendelse skal denne betjeningsvejledning gennemlæses.

I betjeningsvejledningen er "brugeren" den person, der sidder i stolen. "Hjælperen" er den person, der manøvrerer stolen.

Clean er en bade- og toiletstol, der letter hygiejneplejen for personer med nedsat bevægelighed. Den er udformet med henblik på anvendelse i brusebadet, ved håndvasken eller over toilettet samt i forbindelse med transport til og fra badeværelse. Hver af stolens detaljer er udformet, så den hjælper både brugere og plejepersonale.

Clean kan anvendes af personer med en vægt på maks. 130 kg.

Clean er testet af et behørigt institut og opfylder kravene iht. EN ISO 10993-1, SS EN 12182.



Dette produkt skal genanvendes iht. nationale forskrifter.



I betjeningsvejledningen vil dette symbol blive benyttet sammen med teksten. Situationer med risiko for brugerens eller hjælperens sikkerhed.



I begyndelsen af manualen (side 3-7) findes de billeder, der henvises til i de enkelte afsnit. Se figur A-J til det tilsvarende tekstafsnit.

Punktliste: ● = Gælder for, ○ = Tilbehør

Punktlisten til højre viser, hvilken information der hører til de forskellige produkter.

Denne manual omfatter følgende produkter:

Clean	●
Clean 24"	●
Clean HRB (Højdejusterbar)	●

Produktbeskrivelse & Måletabel

Se Figur A

A1. Ryglæn, **A2.** Armlæn, **A3.** Sæde, **A4.** Fodstøtte, **A5.** Svinghjul

A6. Drivhjul, **A7.** Brugerbremse

A8. Højdejustering

Garanti / Vedligeholdelse

Se Figur B

5 års garanti mod fejl i materialer og forarbejdning. Vilkår fremgår af www.etac.com.

Produktlevetid:

10 år (gælder ikke det bløde sæde/den bløde ryg), forudsat at Clean hrb rengøres og vedligeholdes.

Vedligeholdelse:

For at sikre, at stolen fungerer efter hensigten, skal du jævnligt vedligeholde den som følger:

- Rengør stolen med almindeligt rengøringsmiddel uden slibemiddel. Skyl efter med vand, og aftør med en klud.

- Hold hjulene fri for hår og sæberester mv.
- Hvis toiletstolen ikke fungerer korrekt, skal du kontakte den person, der har skaffet dig stolen.

Symboler

- B1.** Rengør stolen med almindeligt rengøringsmiddel uden slibemiddel. Skyl efter med vand, og aftør med en klud.
B2. Produktet tåler rengøring ved 85 ° i 3 minutter.

Sikkerhed

Se Figur B



- En defekt stol må ikke anvendes.

Symboler

- B3.** Stå ikke på fodstøtten, da stolen kan tippe.
B4. Klemningsfare ved armlænet.
B5. Maks. kapacitet: 130 kg.
B6. Siddestillingen påvirker stabiliteten.

Forflytning

Se Figur C

Over dørtrin:

- C1.** Uden bruger, sæt en fod på hjulfæstet.
C2. Med bruger: køр stolen baglæns.

Stillestående:

- C3.** Lås altid så mange hjul som muligt, når stolen anvendes stillestående.
C4. Ud-af-drejede hjul forbedrer stolens stabilitet.

Forflytning:

- Foretag en risikovurdering, og dokumentér den. Som plejeperson er du ansvarlig for brugerens sikkerhed. Hvis situationen vurderes som risikofyldt, bør der anvendes et hjælpemiddel. Vedrørende hjælpemidler til manuel forflytning henvises til www.etac.com
C3-C4. Det er vigtigt, at man inden forflytning til og fra Clean kontrollerer, at hjulene er låste og peger udad.
 • Løsn det armlæn, som er i forflytningens retning.
C5-C7. Foretag forflytningen.

Armlæn

Se Figur D

- D1.** Armlænene er aftagelige og svingbare.
D2. Armlænene er låsbare.

Dansk

Højderegulering

Se Figur E

E1-3. Højden kan let reguleres ved at indstille skruen i den ønskedeposition.



Kontrollér, at alle fire hjul er indstillet i samme højde, da stabiliteten i modsat fald vil forringes.



Brug ikke stolen, hvis vingemøtrikkerne er løse.

Fodstøtte

Se Figur F

F1. Plejeren kan let skubbe fodstøtten ind med foden.

F2. Fodstøtten kan tages af.

F3. Fodstøtten kan indstilles i 4 vinkler og højder.

F4. Fodstøtten kan indstilles i 8 vinkler og højder.

F5. Flytning af tappen giver flere indstillingsmuligheder.



Fjern tappene, når fodstøtten ikke er monteret.



Når stolen er indstillet til højden 47,5 cm, må den nederste indstilling på fodstøtten ikke anvendes.

Stropryg

Se Figur G

Brugerbremse

Se Figur H

Tilbehør

Se Figur I

I afsnittet om tilbehør kan du se alle de tilvalg, der fås til din hygiejnestol. Forskellige markeder kan have forskellige standarder. Tilbehørskombinationerne kan være begrænsede. Få mere at vide på www.etac.com.

Se Figur I		Clean	Clean 24"	Clean HRB	Se Figur I		Clean	Clean 24"	Clean HRB
11.	Bækken	<input type="radio"/>	<input type="radio"/>	<input type="radio"/>	15.	Armlæns pude par	<input type="radio"/>	<input type="radio"/>	<input type="radio"/>
12.	Bækken og låg med håndtag	<input type="radio"/>	<input type="radio"/>	<input type="radio"/>	16.	Blød ryg	<input type="radio"/>	<input type="radio"/>	<input type="radio"/>
13.	Låg med håndtag	<input type="radio"/>	<input type="radio"/>	<input type="radio"/>	17.	Sidestøtte	<input type="radio"/>	<input type="radio"/>	<input type="radio"/>
14.	Engangsbækken	<input type="radio"/>	<input type="radio"/>	<input type="radio"/>	18.	Forhøjningsklodser	<input type="radio"/>	<input type="radio"/>	<input type="radio"/>
15.	Bækkenskiner	<input type="radio"/>	<input type="radio"/>	<input type="radio"/>	19.	Hjul 80 mm låsbare 2 stk.	<input type="radio"/>	<input type="radio"/>	<input type="radio"/>
16.	Spandeskiner	<input type="radio"/>	<input type="radio"/>	<input type="radio"/>	20.	Drivhjulsadapter	<input type="radio"/>	<input checked="" type="radio"/>	<input type="radio"/>
17.	Skiner til engangsbækken	<input type="radio"/>	<input type="radio"/>	<input type="radio"/>	21.	Sæbeskål	<input type="radio"/>	<input type="radio"/>	<input type="radio"/>
18.	Tilbehørsdele til lav ophængning af bækken/spand	<input type="radio"/>	<input type="radio"/>	<input type="radio"/>	22.	Tværstang	<input type="radio"/>	<input type="radio"/>	<input type="radio"/>
19.	Blødt sæde	<input type="radio"/>	<input type="radio"/>	<input type="radio"/>	23.	Benstøtte med regulerbar vinkel	<input type="radio"/>	<input type="radio"/>	<input type="radio"/>
110.	Komfortsæde	<input type="radio"/>	<input type="radio"/>	<input type="radio"/>	24.	Fodstøtter, opslåelige og aftagelige	<input type="radio"/>	<input type="radio"/>	<input type="radio"/>
111.	Komfortpude	<input type="radio"/>	<input type="radio"/>	<input type="radio"/>	25.	Stropryg	<input type="radio"/>	<input type="radio"/>	<input type="radio"/>
112.	Hel siddepude	<input type="radio"/>	<input type="radio"/>	<input type="radio"/>	26.	Sikkerhedsrem	<input type="radio"/>	<input type="radio"/>	<input type="radio"/>
113.	ROHO protect-pude, trykaflastende	<input type="radio"/>	<input type="radio"/>	<input type="radio"/>	27.	Hoftebælte	<input type="radio"/>	<input type="radio"/>	<input type="radio"/>
114.	Komfortbeklædning	<input type="radio"/>	<input type="radio"/>	<input type="radio"/>	28.	Brystbælte	<input type="radio"/>	<input type="radio"/>	<input type="radio"/>

English

Clean
Clean 24"
Clean HRB

General

Thank you for choosing a shower chair from Etac.
In order to avoid injury during handling and use, please read through this manual first.

In the manual, the user is the person sitting in the chair.
The assistant is the person operating the chair.

Clean is a mobile shower and toilet chair intended to make hygiene care easier for people with reduced mobility and their carers. It is designed for use in showers, with hand basins and over toilets, as well as for transport to and from the sanitary room. Every component of the chair is designed to make things easier for users and carers.

Clean can be used by people weighing a maximum of 130 kg.

Clean has been tested by a testing institute and complies with the requirements stated in EN ISO 10993-1 and SS EN 12182.



This product should be recycled as per national regulations.



This symbol appears in the manual along with text. It indicates instances where the safety of the user or the assistant may be at risk.



The images which are referred to on each page are found at the start of the manual (pages 3 to 7). See Figures A to J for the corresponding text.

Item list: ● = Applies to, ○ = Accessories
See the item list on the right which displays the information applicable to each product.

This manual covers the following products:

Clean	●	
Clean 24"	○	●
Clean HRB (Height adjustable)		●

Product description & dimensions table

See Figure A

A1. Backrest, **A2.** Armrest, **A3.** Seat, **A4.** Foot support, **A5.** Castor wheel

A6. Rear wheel, **A7.** User brake

A8. Height adjustment

● ● ●
○ ●
●

Warranty / maintenance

See Figure B

5-year guarantee against material and manufacturing defects. For terms and conditions, see www.etac.com

Product lifetime:

10 years (excluding soft pad/back) provided that Clean hrb is cleaned and maintained.

Maintenance:

To keep the chair in good and safe working order, you should regularly:

- Clean the chair with ordinary non-abrasive detergent. Rinse and dry.

- Keep the castors free of hair and soap deposits, etc.
- If your shower and toilet chair is not in perfect working order, contact your dealer.

Symbols

- B1.** Clean the chair with ordinary non-abrasive detergent. Rinse and dry.
B2. The product can be cleaned at 85 ° for 3 minutes.

● ● ●

Safety

See Figure B



- Defective chairs must not be used.

Symbols

- B3.** Do not stand on the footrest, risk of tipping!
B4. Risk of pinching at armrest.
B5. Maximum user weight: 130 kg.
B6. Seating position affects the stability.

● ● ●

Transfers

See Figure C

Over a threshold:

- C1.** Chair only, push down on the wheel attachment.
C2. With occupant, pull the chair backwards.

In stationary position:

- C3.** Always lock as many castors as possible when the chair is to be used in a stationary position.
C4. Out-turned castors improve the chair's stability.

Transferring:

Assess the risks and take notes. You as a carer are responsible for the safety of the user. Aids should be used if the transfer is deemed as risky. Visit www.etac.com for manual transfer aids.

- C3-C4.** It is important to ensure that the castors are locked and pointing outward before carrying out transfers to and from Clean.

- Remove the armrest on the transfer side of the chair.
C5-C7. Carry out the transfer.

● ● ●

Armrest

See Figure D

- D1.** The armrests are swing away and detachable.
D2. The armrests are lockable.

● ● ●

English

Height adjustment See Figure E

E1-3. The height can be adjusted with ease by placing the screw in the required position.

Do not use the chair if the wing nuts are loose.

Check that all four castors are similarly adjusted, otherwise stability will be reduced.

Clean	Clean 24"	Clean HRB
<input type="checkbox"/>	<input type="checkbox"/>	<input checked="" type="checkbox"/>

Footrest See Figure F

F1. The carer can easily push in the footrest with their foot.

F2. The footrest is detachable.

F3. The footrest has 4 different angle and height settings.

F4. The footrest has 8 different angle and height settings.

F5. More adjustment options are available by moving the pin.

When the chair is adjusted to a height of 47.5 cm, the lowest footrest position must not be used.

Remove the pins once the footrest has been removed.

Clean	Clean 24"	Clean HRB
<input checked="" type="checkbox"/>	<input checked="" type="checkbox"/>	<input checked="" type="checkbox"/>
<input checked="" type="checkbox"/>	<input checked="" type="checkbox"/>	<input checked="" type="checkbox"/>
<input checked="" type="checkbox"/>	<input checked="" type="checkbox"/>	<input type="checkbox"/>
<input type="checkbox"/>	<input type="checkbox"/>	<input checked="" type="checkbox"/>
<input type="checkbox"/>	<input type="checkbox"/>	<input checked="" type="checkbox"/>

Backrest upholstery See Figure G

Clean	Clean 24"	Clean HRB
<input type="checkbox"/>	<input type="checkbox"/>	<input type="checkbox"/>

User brake See Figure H

Clean	Clean 24"	Clean HRB
<input type="checkbox"/>	<input checked="" type="checkbox"/>	<input type="checkbox"/>

Accessories See Figure I

The accessories section shows all the options that are available for your shower chair. Variations from standard can occur in different markets. Limitations in combinations of accessories may occur. For more information visit www.etac.com.

	Clean	Clean 24"	Clean HRB		Clean	Clean 24"	Clean HRB
See Figure I				See Figure I			
I1. Pan	<input type="checkbox"/>	<input type="checkbox"/>	<input type="checkbox"/>	I15. Armrest cushion, pair	<input type="checkbox"/>	<input type="checkbox"/>	<input type="checkbox"/>
I2. Pan and lid with handle	<input type="checkbox"/>	<input type="checkbox"/>	<input type="checkbox"/>	I16. Soft back	<input type="checkbox"/>	<input type="checkbox"/>	<input type="checkbox"/>
I3. Lid with handle	<input type="checkbox"/>	<input type="checkbox"/>	<input type="checkbox"/>	I17. Trunk support	<input type="checkbox"/>	<input type="checkbox"/>	<input type="checkbox"/>
I4. Disposable pan	<input type="checkbox"/>	<input type="checkbox"/>	<input type="checkbox"/>	I18. Heightening spacers	<input type="checkbox"/>	<input type="checkbox"/>	<input type="checkbox"/>
I5. Pan holder	<input type="checkbox"/>	<input type="checkbox"/>	<input type="checkbox"/>	I19. Two 80 mm lockable castors	<input type="checkbox"/>	<input type="checkbox"/>	<input type="checkbox"/>
I6. Bucket holder	<input type="checkbox"/>	<input type="checkbox"/>	<input type="checkbox"/>	I20. Rear wheel adaptor	<input type="checkbox"/>	<input checked="" type="checkbox"/>	<input type="checkbox"/>
I7. Disposable pan holder	<input type="checkbox"/>	<input type="checkbox"/>	<input type="checkbox"/>	I21. Soap dish	<input type="checkbox"/>	<input type="checkbox"/>	<input type="checkbox"/>
I8. Attachment for low mounting of pan/bucket	<input type="checkbox"/>	<input type="checkbox"/>	<input type="checkbox"/>	I22. Crossbar	<input type="checkbox"/>	<input type="checkbox"/>	<input type="checkbox"/>
I9. Soft seat	<input type="checkbox"/>	<input type="checkbox"/>	<input type="checkbox"/>	I23. Legrest, angle adjustable	<input type="checkbox"/>	<input type="checkbox"/>	<input type="checkbox"/>
I10. Comfort seat	<input type="checkbox"/>	<input type="checkbox"/>	<input type="checkbox"/>	I24. Foot support, foldable and detachable	<input type="checkbox"/>	<input type="checkbox"/>	<input type="checkbox"/>
I11. Comfort cushion	<input type="checkbox"/>	<input type="checkbox"/>	<input type="checkbox"/>	I25. Backrest upholstery	<input type="checkbox"/>	<input type="checkbox"/>	<input type="checkbox"/>
I12. One-piece cushion	<input type="checkbox"/>	<input type="checkbox"/>	<input type="checkbox"/>	I26. Safety belt	<input type="checkbox"/>	<input type="checkbox"/>	<input type="checkbox"/>
I13. ROHO protect cushion, pressure-relieving	<input type="checkbox"/>	<input type="checkbox"/>	<input type="checkbox"/>	I27. Positioning belt	<input type="checkbox"/>	<input type="checkbox"/>	<input type="checkbox"/>
I14. Comfort padding	<input type="checkbox"/>	<input type="checkbox"/>	<input type="checkbox"/>	I28. Chest harness belt	<input type="checkbox"/>	<input type="checkbox"/>	<input type="checkbox"/>

Deutsch

Clean
Clean 24"
Clean HRB

Allgemeines

Vielen Dank, dass Sie sich für einen Duschstuhl von Etac entschieden haben.

Zur Vermeidung von Schäden bei der Handhabung und Verwendung lesen Sie diese Gebrauchsanweisung bitte aufmerksam durch.

Mit der als „Benutzer“ bezeichneten Person ist die Person gemeint, die auf dem Stuhl sitzt. Der „Helfer“ ist die Person, die den Stuhl bewegt.

Der Clean ist ein Dusch- und Toilettenstuhl zur Erleichterung der Hygienemaßnahmen bei Körperbehinderten. Er ist so konstruiert, dass er in der Dusche, vor dem Handwaschbecken oder über dem WC sowie zum Personentransport zum und vom Hygienebereich benutzt werden kann. Sämtliche Komponenten des Stuhls wurden zur Erleichterung für den Benutzer als auch für das Pflegepersonal entwickelt. Der Clean eignet sich für Personen mit einem Gewicht von bis zu 130 kg.

Clean wurde von Testinstituten getestet und erfüllt die Anforderungen aus EN ISO 10993-1 und SS EN 12182.



Dieses Produkt ist gemäß den vor Ort geltenden Vorschriften zu entsorgen.



Dieses Symbol ist in der Gebrauchsanweisung mit dazugehörigem Text zu finden. Es macht auf Punkte aufmerksam, bei denen die Sicherheit von Benutzer oder Helfer gefährdet werden kann.



Die Bilder, auf die auf allen Seiten Bezug genommen wird, befinden sich vorne im Handbuch (Seiten 3 bis 7). Siehe Abbildungen A bis J für den entsprechenden Text.

Teilleiste: ● = gilt für, ○ = Zubehör

Die Teilleiste rechts gibt die auf das jeweilige Produkt zutreffenden Informationen an.

Dieses Handbuch behandelt die folgenden Produkte:

Clean	●	
Clean 24"		●
Clean HRB (Höhenverstellbar)		●

Produktbeschreibung & Tischabmessungen

Siehe Abbildung A

A1. Rückenlehne, **A2.** Armlehnen, **A3.** Sitz, **A4.** Fußstütze, **A5.** Lenkräder

A6. Antriebsräder, **A7.** Benutzerbremse

A8. Höheneinstellung

● ● ●
○ ●
●

Garantie / Wartung

Siehe Abbildung B

5 Jahre Garantie auf Material- und Fabrikationsfehler. Die Allgemeinen Geschäftsbedingungen finden Sie unter www.etac.com.

Produktlebensdauer:

10 Jahre (nicht für Weichsitz und -rücken), wenn Clean entsprechend gereinigt und gepflegt wird.

Pflege:

Um Funktion und Sicherheit aufrecht zu erhalten, sollten Sie regelmäßig:

- Den Sitz mit normalem Reinigungsmittel ohne

Scheuerzusatz reinigen. Abspülen und Trocknen.

- Die Rollen von Haaren und Seifenresten usw. frei halten.
- Wenn Ihr Hygienestuhl nicht in einwand freiem Zustand ist, sprechen Sie mit Ihrem Fachhändler.

Symbole

- B1.** Den Sitz mit normalem Reinigungsmittel ohne Scheuerzusatz reinigen. Abspülen und Trocknen.
B2. Das Produkt kann 3 Minuten lang bei 85 °C gereinigt werden.

● ● ●

Sicherheit

Siehe Abbildung B



- Defekte Stühle dürfen nicht verwendet werden.

Symbole

- B3.** Nicht auf die Fußstütze steigen, Kippgefahr.
B4. Klemmgefahr bei der Armlehne.
B5. Max. Benutzergewicht: 130 kg.
B6. Die Sitzposition beeinflusst die Stabilität.

● ● ●

Umsetzen

Siehe Abbildung C

Über eine Schwelle:

- C1.** Nur Stuhl, einen Fuß auf die Rollenbefestigung setzen.
C2. Mit Benutzer, den Stuhl rückwärts fahren.

Stillstehend:

- C3.** Wird der Stuhl stillstehend verwendet, stets so viele Rollen wie möglich verriegeln.
C4. Verriegelte Rollen erhöhen die Stabilität des Stuhls.

Umsetzen:

- Bewerten Sie die Risiken und machen Sie entsprechende Notizen. Sie als Helfer sind für die Sicherheit des Patienten verantwortlich. Wird das Umsetzen als riskant eingestuft, sollten Hilfsmittel verwendet werden. Manuelle Umsetzhilfen finden Sie unter www.etac.com.
C3-C4. Die Lenkrollen müssen unbedingt verriegelt sein und nach außen zeigen, bevor ein Umsetzen zum oder vom Clean stattfinden kann.
• Die Armlehne auf der Seite des Stuhls entfernen, an der das Umsetzen stattfinden soll.
C5-C7. Den Benutzer umsetzen.

● ● ●

Deutsch

Armlehne Siehe Abbildung D

- D1.** Die Armlehnen sind schwenk- und abnehmbar.
D2. Die Armlehnen sind verriegelbar.

Clean	Clean 24"	Clean HRB
●	●	●

Einstellung der Höhe Siehe Abbildung E

- E1-3.** Die Höhe lässt sich einfach einstellen, indem die Schraube in der gewünschten Höhe eingesetzt wird.



Benutzen Sie den Stuhl nicht, wenn die Flügelschrauben locker sind.



Stellen Sie sicher, dass alle vier Rollen gleich eingestellt sind, da ansonsten die Stabilität des Stuhls beeinträchtigt wird.

Clean	Clean 24"	Clean HRB
		●

Fußstütze Siehe Abbildung F

- F1.** Der Betreuer kann die Fußstütze leicht mit dem Fuß einschieben.
F2. Die Fußstütze ist abnehmbar.
F3. Die Fußstütze ist auf vier unterschiedliche Winkel und Höhen einstellbar.
F4. Die Fußstütze ist auf acht unterschiedliche Winkel und Höhen einstellbar.

- F5.** Durch Verschieben des Zapfens werden weitere Einstellmöglichkeiten erhalten.



Wenn der Stuhl auf eine Höhe von 47,5 cm eingestellt ist, darf die unterste Position der Fußstütze nicht verwendet werden.



Entfernen Sie die Zapfen, wenn die Fußstütze abgenommen wurde.

Clean	Clean 24"	Clean HRB
●	●	●
●	●	●
●	●	
		●
		●

Rückenlehnenpolsterung Siehe Abbildung G

Clean	Clean 24"	Clean HRB
○	○	○

Benutzerbremse Siehe Abbildung H

Clean	Clean 24"	Clean HRB
○	●	

Zubehör Siehe Abbildung I

Im Abschnitt „Zubehör“ werden alle für den Duschstuhl erhältlichen Optionen aufgeführt. Auf unterschiedlichen Märkten sind möglicherweise Variationen von den Standardausführungen erhältlich. In Bezug auf Kombinationen von Zubehörteilen liegen möglicherweise Einschränkungen vor. Weitere Informationen erhalten Sie auf www.etac.com.

Siehe Abbildung I	Clean	Clean 24"	Clean HRB
I1. Becken	○	○	○
I2. Becken und Deckel mit Griff	○	○	○
I3. Deckel mit Griff	○	○	○
I4. Einwegbecken	○	○	○
I5. Beckenhalterung	○	○	○
I6. Eimerhalterung	○	○	○
I7. Einwegbeckenhalterung	○	○	○
I8. Aufsätze für niedrige Befestigung von Becken/Eimer	○	○	○
I9. Weichsitz	○	○	○
I10. Komfortsitz	○	○	○
I11. Komfortkissen	○	○	○
I12. Einteiliges Kissen	○	○	○
I13. ROHO-Schutzkissen, druckentlastend	○	○	○
I14. Komfortpolsterung	○	○	○

Siehe Abbildung I	Clean	Clean 24"	Clean HRB
I15. Armlehnenkissen, 2 Stück	○	○	○
I16. Weiches Rückenpolster	○	○	○
I17. Transportträger	○	○	○
I18. Abstandhalter zur Vergrößerung	○	○	○
I19. Zwei verriegelbare Lenkrollen (80 mm)	○	○	○
I20. Hinterradadapter	○	●	○
I21. Seifenablage	○	○	○
I22. Querstange	○	○	○
I23. Beinstütze, Winkel einstellbar	○	○	○
I24. Fußstütze, zusammenlegbar und abnehmbar	○	○	○
I25. Rückenlehnenpolsterung	○	○	○
I26. Sicherheitsgurt	○	○	○
I27. Positionierungsgurt	○	○	○
I28. Brustgeschirrgurt	○	○	○

Suomi

Clean
Clean 24"
Clean HRB

Yleistä

Kiitämme Etacin suihku tuolin valinnasta.

Lue tämä käyttöopas, jotta käsittelyn ja käytön aikana ei pääse syntymään vahinkoja.

Käyttäjällä tarkoitetaan käyttöoppaassa henkilöä, joka istuu tuolissa. Avustaja on henkilö, joka käsittelee tuolia.

Clean on suihku- ja wc-tuoli, joka on kehitetty helpottamaan liikuntarajoitteisten henkilöiden ja heidän hoitajiensa toimintaa kylpyhuoneessa. Se on suunniteltu käytettäväksi suihkun, pesuvadin tai wc-istuimen kanssa sekä liikkumiseen oleskelutilojen ja kylpyhuoneen välillä.

Clean soveltuu henkilöille, joiden paino on enintään 130 kg.

Clean on testattu tarkastuslaitoksessa ja se täyttää standardien EN ISO 10993-1, SS EN 12182 vaatimukset.



Tämä tuote tulee kierrättää käyttömaan määräysten mukaisesti.



Käyttöoppaassa käytetään tätä symbolia tekstin yhteydessä. Se osoittaa kohtia, joissa käyttäjän tai avustajan turvallisuus voi olla vaarassa.



Käyttöohjeen alussa (sivu 3 - 7) ovat kuvat, joihin kussakin kappaleessa viitataan. Katso kuvat A - J vastaavan tekstikappaleen osalta.

Luettelo: ● = Koskee tuotetta, ○ = Lisävaruste
Katso oikealla olevalta listalta, mikä tieto koskee mitään tuotetta.

Tämä käyttöohje kattaa seuraavat tuotteet:

Clean	●
Clean 24"	●
Clean HRB (Säädettävä korkeus)	●

Tuotekuvaus & Mittataulukko

Katso kuva A

A1. Selkänoja, **A2.** Käsinoja, **A3.** Istuin, **A4.** Jalkatuki, **A5.** Kääntyvät pyörät

A6. Kelausvanne, **A7.** Käyttöjarru

A8. Korkeussäätö

Takuu / Huolto

Katso kuva B

5 vuoden takuu materiaali- ja valmistusvikojen osalta. Katso ehdot osoitteesta www.etac.com.

Tuotteen käyttöikä:

10 vuotta (ei istuin-/selkäpehmuste), mikäli Clean-istuinta puhdistetaan ja pidetään kunnossa.

Kunnossapito:

Istuimen toimivuus ja turvallisuus on varmistettava säännöllisesti seuraavasti:

- Puhdista istuin tavallisilla puhdistusaineilla, jotka eivät sisällä hiovia ainesosia. Huuhtelee ja kuivaa.

- Pyörät on pidettävä puhtaina hiuksista ja saip puasta ym.
- Jos istuin ei toimi täysin moitteettomasti, ota yhteyttä apuvälinekeskukseen.

Symbolit

- B1.** Puhdista istuin tavallisilla puhdistusaineilla, jotka eivät sisällä hiovia ainesosia. Huuhtelee ja pyyhi kuivaksi.
B2. Tuote kestää 3 minuutin pesun 85 °C:n lämpötilassa.

Turvallisuus

Katso kuva B



- Viallista tuolia ei saa käyttää.

Symbolit

- B3.** Älä nouse jalkatukien päälle, kaatumisvaara.
B4. Käsinojat saattavat aiheuttaa puristumisvaaran.
B5. Suurin sallittu käyttäjäpaino: 130 kg.
B6. Istuma-asento vaikuttaa tasapainoon.

Siirtäminen:

Katso kuva C

Kynnyksen ylitys:

- C1.** Vain tuoli, aseta jalka pyöränkiinnittimelle.
C2. Myös käyttäjä, kuljeta tuoli takaperin.

Pysähdyk sissä:

- C3.** Lukitse aina mahdollisimman monta pyörää, kun tuolia käytetään pysähdyksissä.
C4. Sivulle käännetyt pyörät parantavat pyörän vakautta.

Siirtäminen istuimesta toiseen:

- Tee riskiarviointi ja dokumentoi tiedot. Hoitajana olet vastuussa käyttäjän turvallisuudesta. Jos tilanne katsotaan riskialttiiksi, tulee käyttää apuvälineitä. Katso manuaalisen siirtämisen apuvälineitä osoitteesta www.etac.com
C3-C4. Ennen Cleaniin tai Cleanistä siirtämistä on varmistettava, että pyörät on lukittu ja säädetty ulospäin.
• Vapauta käsinoja, joka on siirtosuunnan puolella.
C5-C7. Tee siirto.

Käsinojat

Katso kuva D

- D1.** Käsinojat voidaan kääntää sivulle ja irrottaa.
D2. Käsinojat voidaan myös lukita.

Suomi

Korkeuden säätö

Katso kuva E

E1-3. Korkeutta voidaan säätää helposti sijoittamalla ruuvi haluttuun kohtaan.



Varmista, että kaikkien neljän pyörän säätö on sama, muuten pyörän vakaus heikkenee.



Älä käytä tuolia, jos siipimutterit ovat löysällä.

Jalkatuki

Katso kuva F

F1. Hoitaja voi siirtää jalkatuen sivuun helposti jalallaan.

F2. Jalkatuki on irrotettava.

F3. Jalkatuen kallistusta voi muuttaa, ja sen voi asettaa 4 eri korkeudelle.

F4. Jalkatuen kallistusta voi muuttaa, ja sen voi asettaa 8 eri korkeudelle.

F5. Tappia siirtämällä jalkatukea voi säätää lisää.



Ota tapit pois, kun jalkatuki on irrotettu.



Kun tuoli on asetettu 47,5 cm:n korkeudelle, jalkatuen alin asento ei ole käytettävissä.

Selkänojan verhoilu

Katso kuva G

Käyttäjän jarru

Katso kuva H

Lisävarusteet

Katso kuva I

Kohdassa Lisävarusteet näet kaikki omalle hygieniatuolillesi sopivat lisävarusteet. Eri markkinoilla voi esiintyä muunnelmia vakiotuotteesta. Lisävarusteyhdistelmiä on rajoitettu, katso lisätietoja osoitteesta www.etac.com.

Katso kuva I		Clean	Clean 24"	Clean HRB	Katso kuva I		Clean	Clean 24"	Clean HRB
11.	Alusastia	<input type="radio"/>	<input type="radio"/>	<input type="radio"/>	115.	Käsinojen tyyntyri	<input type="radio"/>	<input type="radio"/>	<input type="radio"/>
12.	Alusastia ja kansi kahvoineen	<input type="radio"/>	<input type="radio"/>	<input type="radio"/>	116.	Pehmeä selkänoja	<input type="radio"/>	<input type="radio"/>	<input type="radio"/>
13.	Kansi kahvoineen	<input type="radio"/>	<input type="radio"/>	<input type="radio"/>	117.	Vartalotuki	<input type="radio"/>	<input type="radio"/>	<input type="radio"/>
14.	Kertakäyttöinen alusastia	<input type="radio"/>	<input type="radio"/>	<input type="radio"/>	118.	Korotuspalikat	<input type="radio"/>	<input type="radio"/>	<input type="radio"/>
15.	Alusastian ohjaimet	<input type="radio"/>	<input type="radio"/>	<input type="radio"/>	119.	Pyörät 80 mm 2 kpl lukittavia	<input type="radio"/>	<input type="radio"/>	<input type="radio"/>
16.	Sangon ohjaimet	<input type="radio"/>	<input type="radio"/>	<input type="radio"/>	120.	Kuljetuspyöräadapteri	<input type="radio"/>	<input checked="" type="radio"/>	<input type="radio"/>
17.	Kertakäyttöisen alusastian ohjaimet	<input type="radio"/>	<input type="radio"/>	<input type="radio"/>	121.	Saippua-astia	<input type="radio"/>	<input type="radio"/>	<input type="radio"/>
18.	Lisävaruste alusastian/sangon ripustamiseen matalalle	<input type="radio"/>	<input type="radio"/>	<input type="radio"/>	122.	Poikkipuu	<input type="radio"/>	<input type="radio"/>	<input type="radio"/>
19.	Pehmeä istuin	<input type="radio"/>	<input type="radio"/>	<input type="radio"/>	123.	Jalkatuki, kulma säädettävissä	<input type="radio"/>	<input type="radio"/>	<input type="radio"/>
110.	Mukava istuin	<input type="radio"/>	<input type="radio"/>	<input type="radio"/>	124.	Jalkatuot, ylös nostettavat ja irrotettavat	<input type="radio"/>	<input type="radio"/>	<input type="radio"/>
111.	Mukava tyynty	<input type="radio"/>	<input type="radio"/>	<input type="radio"/>	125.	Selkänojan verhoilu	<input type="radio"/>	<input type="radio"/>	<input type="radio"/>
112.	Kokonainen istuintyynty	<input type="radio"/>	<input type="radio"/>	<input type="radio"/>	126.	Turvahihna	<input type="radio"/>	<input type="radio"/>	<input type="radio"/>
113.	ROHO protect -tyyny, painetta vähentävä	<input type="radio"/>	<input type="radio"/>	<input type="radio"/>	127.	Höftbälte	<input type="radio"/>	<input type="radio"/>	<input type="radio"/>
114.	Mukava kuori	<input type="radio"/>	<input type="radio"/>	<input type="radio"/>	128.	Rintavyö	<input type="radio"/>	<input type="radio"/>	<input type="radio"/>

Français

Clean
Clean 24"
Clean HRB

Généralités

Félicitations pour votre choix d'un siège de douche Etac. Lisez attentivement ce manuel afin d'éviter toute blessure lors de la manipulation et de l'utilisation de cet équipement.

Dans le manuel, l'utilisateur est la personne assise sur le siège. L'assistant est la personne qui manoeuvre le siège.

Clean est un siège de douche et de toilette destiné à faciliter les soins d'hygiène des personnes à la mobilité limitée. Il est conçu pour être utilisé dans la douche, près du lavabo ou sur le siège des toilettes ainsi que pour le transport vers et depuis la pièce de soins d'hygiène. Chaque élément du siège a été conçu pour le confort du patient et de l'aide-soignant. Clean peut être utilisé par des personnes pesant jusqu'à 130 kg.

Clean est testé par un institut d'essai et conforme aux exigences de EN ISO 10993-1, SS EN 12182.



Ce produit doit être recyclé conformément à la législation nationale.



Ce symbole apparaît dans le manuel accompagné d'un texte. Il signale des manipulations pouvant constituer un danger pour la sécurité de l'utilisateur ou de l'assistant.



Les images auxquelles il est fait référence à chaque page se trouvent au début du manuel (pages 3 à 7). Reportez-vous aux figures A à J pour le texte correspondant.

Liste des pièces : ● = s'applique à, ○ = accessoires
Consultez la liste des pièces à droite pour connaître les informations qui s'appliquent à chaque produit.

Ce manuel concerne les produits suivants :

Clean	●
Clean 24"	●
Clean HRB (Hauteur réglable)	●

Présentation du produit & Tableau des dimensions

Voir figure A

A1. Dossier, **A2.** Accoudoir, **A3.** Siège, **A4.** Repose-pieds, **A5.** Roulette

A6. Roue arrière, **A7.** Frein utilisateur

A8. Réglage de la hauteur

● ● ●
○ ●
●

Garantie / maintenance

Voir figure B

Garantie de 5 ans contre les défauts de fabrication et de matériaux. Pour accéder aux termes et conditions, rendez-vous sur www.etac.com

Durée de vie du produit:

10 ans (sauf garniture douce/dossier) à condition que le siège Clean hrb soit nettoyé et entretenu.

Entretien:

Pour maintenir un bon fonctionnement et une sécurité adéquate, il est recommandé de régulièrement :

- Nettoyer le siège avec des produits nettoyants ordinaires

qui ne contiennent pas d'abrasifs. Rincer et sécher.

- Garder les roulettes exemptes de cheveux, dépôts de savon, etc.
- Si le siège hygiénique ne fonctionne pas bien, contacter le revendeur du siège.

Symboles

- B1.** Nettoyer le siège avec des produits nettoyants ordinaires qui ne contiennent pas d'abrasifs. Rincer et sécher.
B2. Le produit peut être nettoyé à 85° pendant 3 minutes.

● ● ●
● ● ●

! Sécurité

Voir figure B



- N'utilisez pas de fauteuil défectueux.

Symboles

- B3.** Ne pas se tenir debout sur le repose-pieds. Risque de basculement.
B4. Risque de pincement au niveau des appuis-bras.
B5. Poids max. de l'utilisateur : 130 kg
B6. La position d'assise affecte la stabilité.

● ● ●
● ● ●

Transferts

Voir figure C

Pour franchir un seuil:

C1. Fauteuil seulement, à l'aide d'un pied, pousser sur les fixations de roulettes.

C2. Avec l'utilisateur, tirer le fauteuil vers l'arrière.

Immobiliser:

C3. Verrouillez toujours le plus de roulettes possible lorsque le fauteuil est utilisé en position immobile.

C4. Tourner les roulettes vers l'extérieur améliore la stabilité du fauteuil.

Transfert :





Évaluez les risques et prenez des notes. En tant que soignant, vous êtes responsable de la sécurité de l'utilisateur. Utilisez des systèmes d'aide si vous considérez que le transfert présente des risques. Rendez-vous sur le site www.etac.com pour découvrir nos aides au transfert manuel.

C3-C4. Il est important de s'assurer que les roulettes sont verrouillées et orientées vers l'extérieur avant de réaliser des transferts depuis ou vers Clean.

- Ôtez l'appui-bras sur le côté transfert du fauteuil.

C5-C7. Procédez au transfert.

● ● ●
● ● ●

Français		Clean	Clean 24"	Clean HRB
Appuis-bras Voir figure D		<input checked="" type="checkbox"/>	<input checked="" type="checkbox"/>	<input checked="" type="checkbox"/>
<p>D1. Les appuis-bras sont rabattables et amovibles. D2. Les appuis-bras sont verrouillables.</p>				
Réglage de la hauteur Voir figure E				<input checked="" type="checkbox"/>
<p>E1-3. La hauteur peut être réglée facilement en plaçant la vis sur la position souhaitée.</p>				
 <p>Contrôler que les quatre roues sont réglées de la même manière afin de ne pas compromettre la stabilité du siège.</p>	 <p>Ne pas utiliser le siège si les écrous à ailettes sont desserrés.</p>			
Repose-pieds Voir figure F				
F1. Le soignant peut facilement pousser le repose-pieds avec son pied.		<input checked="" type="checkbox"/>	<input checked="" type="checkbox"/>	<input checked="" type="checkbox"/>
F2. Le repose-pieds est amovible.		<input checked="" type="checkbox"/>	<input checked="" type="checkbox"/>	<input checked="" type="checkbox"/>
F3. Le repose-pieds comporte 4 positions de réglage de la hauteur et de l'angle.		<input checked="" type="checkbox"/>	<input checked="" type="checkbox"/>	
F4. Le repose-pieds comporte 8 positions de réglage de la hauteur et de l'angle.				<input checked="" type="checkbox"/>
<p>F5. De nombreuses possibilités de réglage sont possibles en déplaçant la cheville.</p>				
 <p>Retirer les chevilles quand le repose-pieds est retiré.</p>	 <p>Ne pas utiliser la position la plus basse du repose-pieds quand le siège est réglé sur la hauteur 47,5 cm.</p>			
Rembourrage du dossier Voir figure G		<input type="checkbox"/>	<input type="checkbox"/>	<input type="checkbox"/>
Frein utilisateur Voir figure H		<input type="checkbox"/>	<input checked="" type="checkbox"/>	
Accessoires Voir figure I				
<p>La section dédiée aux accessoires indique toutes les options disponibles pour votre chaise de douche. Des écarts par rapport à la version standard peuvent être constatés selon les marchés. Les combinaisons d'accessoires peuvent être limitées. Pour plus d'informations, rendez-vous sur www.etac.com.</p>				
Voir figure I		Clean	Clean 24"	Clean HRB
Voir figure I		Clean	Clean 24"	Clean HRB
I1. Bassin	<input type="checkbox"/>	<input type="checkbox"/>	<input type="checkbox"/>	
I2. Bassin et couvercle avec anse	<input type="checkbox"/>	<input type="checkbox"/>	<input type="checkbox"/>	
I3. Couvercle avec anse	<input type="checkbox"/>	<input type="checkbox"/>	<input type="checkbox"/>	
I4. Bassin jetable	<input type="checkbox"/>	<input type="checkbox"/>	<input type="checkbox"/>	
I5. Glissière pour bassin	<input type="checkbox"/>	<input type="checkbox"/>	<input type="checkbox"/>	
I6. Support pour baquet	<input type="checkbox"/>	<input type="checkbox"/>	<input type="checkbox"/>	
I7. Support jetable pour bassin	<input type="checkbox"/>	<input type="checkbox"/>	<input type="checkbox"/>	
I8. Attaches pour bassin/baquet de faible encombrement	<input type="checkbox"/>	<input type="checkbox"/>	<input type="checkbox"/>	
I9. Siège souple	<input type="checkbox"/>	<input type="checkbox"/>	<input type="checkbox"/>	
I10. Siège Comfort	<input type="checkbox"/>	<input type="checkbox"/>	<input type="checkbox"/>	
I11. Coussin Comfort	<input type="checkbox"/>	<input type="checkbox"/>	<input type="checkbox"/>	
I12. Coussin entier	<input type="checkbox"/>	<input type="checkbox"/>	<input type="checkbox"/>	
I13. Coussin de protection ROHO, limitation de pression	<input type="checkbox"/>	<input type="checkbox"/>	<input type="checkbox"/>	
I14. Rembourrage Comfort	<input type="checkbox"/>	<input type="checkbox"/>	<input type="checkbox"/>	
I15. Coussin d'appui-bras, paire	<input type="checkbox"/>	<input type="checkbox"/>	<input type="checkbox"/>	
I16. Dossier souple	<input type="checkbox"/>	<input type="checkbox"/>	<input type="checkbox"/>	
I17. Soutien du tronc	<input type="checkbox"/>	<input type="checkbox"/>	<input type="checkbox"/>	
I18. Cales de surélévation	<input type="checkbox"/>			
I19. Deux roulettes verrouillables de 80 mm	<input type="checkbox"/>			
I20. Adaptateur de roue arrière	<input type="checkbox"/>	<input checked="" type="checkbox"/>		
I21. Porte-savon	<input type="checkbox"/>		<input type="checkbox"/>	
I22. Barre transversale	<input type="checkbox"/>	<input type="checkbox"/>	<input type="checkbox"/>	
I23. Repose-jambes, réglable			<input type="checkbox"/>	
I24. Repose-pied, pliable et amovible			<input type="checkbox"/>	
I25. Rembourrage du dossier	<input type="checkbox"/>	<input type="checkbox"/>	<input type="checkbox"/>	
I26. Ceinture de sécurité	<input type="checkbox"/>	<input type="checkbox"/>	<input type="checkbox"/>	
I27. Ceinture de positionnement	<input type="checkbox"/>	<input type="checkbox"/>	<input type="checkbox"/>	
I28. Ceinture pectorale	<input type="checkbox"/>	<input type="checkbox"/>	<input type="checkbox"/>	

Nederland

Clean
Clean 24"
Clean HRB

Algemeen

Hartelijk dank voor uw keuze voor een douchestoel van Etac.

Om beschadigingen tijdens hantering en gebruik te voorkomen, moet u deze handleiding doorlezen.

In de handleiding is de Gebruiker de persoon die in de stoel zit. De Helper is de persoon die de stoel bedient.

Clean is een douche- en toiletstoel om de persoonlijke hygiëne te vereenvoudigen voor personen met een verminderde mobiliteit. De stoel is gemaakt voor gebruik in de douche, bij de wastafel of boven het toilet en voor het transport van en naar de toilet- en/of doucheruimte. Ieder onderdeel van de stoel is gemaakt om het de gebruiker en de verzorger te vergemakkelijken. Clean kan worden gebruikt door personen die max. 130 kg wegen.

Clean is getest door testinstituten en voldoet aan de eisen conform EN ISO 10993-1, SS EN 12182.



Dit product moet worden gerecycled volgens nationale bepalingen.



Dit symbool komt in de handleiding voor in combinatie met tekst. Het benadrukt momenten waarop de veiligheid van de gebruiker of de helper in het geding kan komen.



De afbeeldingen waarnaar op elke pagina wordt verwezen, staan aan het begin van de handleiding (pagina's 3 tot en met 7). Zie afbeeldingen A tot en met J voor de bijbehorende tekst.

Lijst met artikelen: ● = van toepassing op, ○ = accessoires
Zie de lijst met artikelen rechts; hierin staat alle informatie die van toepassing is op elk product.

In deze handleiding worden de volgende producten beschreven:

Clean	●
Clean 24"	●
Clean HRB (In hoogte verstelbaar)	●

Productbeschrijving & tabel met afmetingen

Zie figuur A

A1. Rugleuning, **A2.** Armsteun, **A3.** Zitting, **A4.** Voetsteun, **A5.** Zwenkwiel

A6. Achterwiel, **A7.** Rem voor de gebruiker

A8. Hoogte-instelling

● ● ●
○ ●

Garantie / onderhoud

Zie figuur B

5 jaar garantie tegen materiaal- en fabricagefouten. Ga naar www.etac.com voor de voorwaarden

Productlevensduur:

10 jaar (m.u.v. zachte zitting/rugleuning), vooropgesteld dat Clean hib wordt schoongemaakt en onderhouden.

Onderhoud:

Om de functie en veiligheid te behouden, dient u regelmatig:

- De stoel schoon te maken met een normaal reinigingsmiddel zonder schuurmiddel. Afspoelen en drogen.

- Haren en zeepresten enz. uit de wielen te verwijderen.
- Indien uw doucheen toiletstoel niet naar behoren functioneert, dient u contact op te nemen met de voorschrijvende instantie.

Symbolen

- B1.** Maak de stoel schoon met een normaal reinigingsmiddel zonder schuurmiddel. Afspoelen en drogen.
B2. Het product is bestand tegen schoonmaken op 85oC gedurende 3 min.

● ● ●

Veiligheid

Zie figuur B



- Gebruik een defecte stoel niet.

Symbolen

- B3.** Ga niet op de voetensteun staan, risico van kantelen.
B4. Risico van beknelling bij de armleuning.
B5. Max. gewicht gebruiker: 130 kg.
B6. De positie van de zitting heeft invloed op de stabiliteit.

● ● ●

Verplaatsen

Zie figuur C

Over een drempel:

- C1.** Alleen de stoel, zet een voet op de wielbevestiging.
C2. Met gebruiker, rij de stoel achteruit.

Stilstaand:

- C3.** Vergrendel steeds zo veel mogelijk zwenkwielen wanneer de stoel stilstaand wordt gebruikt.
C4. De stoel staat stabiel wanneer de zwenkwielen naar buiten zijn gedraaid.

Verplaatsen:

Evalueer de risico's en maak notities. Als verzorger bent u verantwoordelijk voor de veiligheid van de gebruiker. Gebruik hulpmiddelen als het verplaatsen als gevaarlijk wordt beschouwd. Ga naar www.etac.com voor handmatige hulpmiddelen voor het verplaatsen.

C3-C4. Het is belangrijk dat de zwenkwielen worden vergrendeld en naar buiten wijzen voordat u de gebruiker op en van de Clean helpt.

- Verwijder de armsteun aan de kant waar de gebruiker in of uit de stoel wordt verplaatst.

C5-C7. Voer de verplaatsing uit.

● ● ●

Nederland		Clean	Clean 24"	Clean HRB			
ArMLEuning Zie figuur D		<input checked="" type="checkbox"/>	<input checked="" type="checkbox"/>	<input checked="" type="checkbox"/>			
<p>D1. De arMLEuningen zijn draaibaar en afneembaar. D2. De arMLEuningen kunnen worden vastgezet.</p>							
Hoogteinstelling Zie figuur E		<input type="checkbox"/>	<input type="checkbox"/>	<input checked="" type="checkbox"/>			
<p>E1-3. De hoogte wordt eenvoudig geregeld door de schroef in de gewenste stand te plaatsen.</p>							
<div style="border: 1px solid black; padding: 5px; display: inline-block;"> Controleer of alle vier de wielen gelijk zijn afgesteld, anders verslechtert de stabiliteit. </div>		<div style="border: 1px solid black; padding: 5px; display: inline-block;"> Gebruik de stoel niet als de vleugelmoeren los zitten. </div>					
Voetensteun Zie figuur F		<input type="checkbox"/>	<input type="checkbox"/>	<input type="checkbox"/>			
<p>F1. De verzorger kan de voetensteun gemakkelijk met zijn/haar voet inschuiven. F2. De voetensteun is afneembaar. F3. De hoek en de hoogte van de voetensteun kunnen worden ingesteld op 4 standen. F4. De hoek en de hoogte van de voetensteun kunnen worden ingesteld op 8 standen. F5. Door de pen te verplaatsen, krijgt u meer instelmogelijkheden.</p>							
<div style="border: 1px solid black; padding: 5px; display: inline-block;"> Verwijder de pennen wanneer de voetensteun is weggehaald. </div>		<div style="border: 1px solid black; padding: 5px; display: inline-block;"> Wanneer de stoel staat ingesteld op hoogte 47,5 cm dient de onderste stand van de voetensteun niet te worden gebruikt. </div>					
Rugbekleding Zie figuur G		<input type="checkbox"/>	<input type="checkbox"/>	<input type="checkbox"/>			
Rem voor de gebruiker Zie figuur H		<input type="checkbox"/>	<input checked="" type="checkbox"/>	<input type="checkbox"/>			
Toebehoren Zie figuur I		<input type="checkbox"/>	<input type="checkbox"/>	<input type="checkbox"/>			
<p>In het deel met accessoires vindt u alle mogelijke opties voor uw douchestoel. Er kunnen zich verschillen voordoen. Er kunnen ook beperkingen in combinaties van accessoires gelden. Ga voor meer informatie naar www.etac.com.</p>							
Zie figuur I	Clean	Clean 24"	Clean HRB	Zie figuur I	Clean	Clean 24"	Clean HRB
I1. Toiletemmer	<input type="checkbox"/>	<input type="checkbox"/>	<input type="checkbox"/>	I15. Armsteunkussen, per twee	<input type="checkbox"/>	<input type="checkbox"/>	<input type="checkbox"/>
I2. Toiletemmer en deksel met handvat	<input type="checkbox"/>	<input type="checkbox"/>	<input type="checkbox"/>	I16. Zachte rugleuning	<input type="checkbox"/>	<input type="checkbox"/>	<input type="checkbox"/>
I3. Deksel met handvat	<input type="checkbox"/>	<input type="checkbox"/>	<input type="checkbox"/>	I17. Rompsteun	<input type="checkbox"/>	<input type="checkbox"/>	<input type="checkbox"/>
I4. Wegwerptoiletemmer	<input type="checkbox"/>	<input type="checkbox"/>	<input type="checkbox"/>	I18. Afstandsstukken voor hoogte-instelling	<input type="checkbox"/>	<input type="checkbox"/>	<input type="checkbox"/>
I5. Toiletemmerhouder	<input type="checkbox"/>	<input type="checkbox"/>	<input type="checkbox"/>	I19. Twee vergrendelbare zwenkwielen van 80 mm	<input type="checkbox"/>	<input type="checkbox"/>	<input type="checkbox"/>
I6. Emmerhouder	<input type="checkbox"/>	<input type="checkbox"/>	<input type="checkbox"/>	I20. Adapter achterwiel	<input type="checkbox"/>	<input checked="" type="checkbox"/>	<input type="checkbox"/>
I7. Wegwerptoiletemmerhouder	<input type="checkbox"/>	<input type="checkbox"/>	<input type="checkbox"/>	I21. Zeepbakje	<input type="checkbox"/>	<input type="checkbox"/>	<input type="checkbox"/>
I8. Verlengstuk voor verlaagde ophanging van toiletemmer/emmer	<input type="checkbox"/>	<input type="checkbox"/>	<input type="checkbox"/>	I22. Dwarsbalk	<input type="checkbox"/>	<input type="checkbox"/>	<input type="checkbox"/>
I9. Zachte zitting	<input type="checkbox"/>	<input type="checkbox"/>	<input type="checkbox"/>	I23. Beensteun, met verstelbare hoek	<input type="checkbox"/>	<input type="checkbox"/>	<input type="checkbox"/>
I10. Comfortzitting	<input type="checkbox"/>	<input type="checkbox"/>	<input type="checkbox"/>	I24. Voetensteun, inklapbaar en afneembaar	<input type="checkbox"/>	<input type="checkbox"/>	<input type="checkbox"/>
I11. Comfortkussen	<input type="checkbox"/>	<input type="checkbox"/>	<input type="checkbox"/>	I25. Rugbekleding	<input type="checkbox"/>	<input type="checkbox"/>	<input type="checkbox"/>
I12. Eindelijk kussen	<input type="checkbox"/>	<input type="checkbox"/>	<input type="checkbox"/>	I26. Veiligheidsriem	<input type="checkbox"/>	<input type="checkbox"/>	<input type="checkbox"/>
I13. ROHO-beschermkussen, drukverlichtend	<input type="checkbox"/>	<input type="checkbox"/>	<input type="checkbox"/>	I27. Positioneringsband	<input type="checkbox"/>	<input type="checkbox"/>	<input type="checkbox"/>
I14. Comfort polstering	<input type="checkbox"/>	<input type="checkbox"/>	<input type="checkbox"/>	I28. Borstgordel	<input type="checkbox"/>	<input type="checkbox"/>	<input type="checkbox"/>

Italiano

Clean
Clean 24"
Clean HRB

Informazioni generali

Congratulazioni per aver scelto una sedia da doccia Etac. Leggere attentamente il presente manuale per evitare danni in sede di movimentazione e utilizzo.

Nel manuale, con il termine Utente si intende la persona che siede sulla sedia. L'Assistente è invece la persona che manovra la sedia.

Clean è una carrozzina per doccia e toilette progettata per semplificare le operazioni di igiene personale per i soggetti con ridotta capacità motoria. Può essere utilizzata nella doccia, presso il lavandino o sulla toilette nonché per il trasporto al/dal bagno. Ogni componente della carrozzina è sviluppato per semplificare le operazioni sia per i pazienti che per i loro infermieri. Clean può essere utilizzata da pazienti di peso max 130 kg.

Clean è testata da istituti di prova autorizzati ed è conforme ai requisiti delle norme EN ISO 10993-1 e SS EN 12182.



Questo prodotto deve essere riciclato come previsto dalle norme nazionali.



Questo simbolo appare nel manuale insieme a un testo esplicativo. Indica un'operazione che può mettere a repentaglio la sicurezza dell'utente o dell'assistente.



Le immagini a cui si fa riferimento in ciascuna pagina si trovano all'inizio del manuale (pagine da 3 a 7). Vedere le Figure da A a J per il testo corrispondente.

Elenco dei componenti: ● = Si applica a, ○ = Accessori
Vedere l'elenco dei componenti a destra contenente le informazioni relative a ciascun prodotto.

Questo manuale riguarda i seguenti prodotti:

Clean	●
Clean 24"	●
Clean HRB (Altezza regolabile)	●

Descrizione del prodotto & tabella delle dimensioni

Vedere Figura A

- A1.** Schienale, **A2.** Bracciolo, **A3.** Sedile, **A4.** Supporto piedi, **A5.** Ruota orientabile,
A6. Ruota posteriore, **A7.** Freno dell'utente,
A8. Regolazione dell'altezza,

● ● ●
○ ●
●

Garanzia / manutenzione

Vedere Figura B

5 anni di garanzia per eventuali difetti del materiale o di fabbricazione. Per termini e condizioni, consultare il sito www.etac.com

Durata del prodotto:

10 anni (escluse le imbottiture di sedile/schienale) a condizione che Clean HRB sia sottoposta a regolare pulizia e manutenzione.

Manutenzione:

Per garantire un funzionamento corretto e la massima sicurezza, eseguire regolarmente le seguenti operazioni:

- Pulire la carrozzina con un normale detergente non

corrosivo. Risciacquare e asciugare.

- Mantenere le ruote pulite rimuovendo capelli, depositi di sapone ecc.
- Se la carrozzina non funziona come previsto, contattare il centro di assistenza.

Simboli

- B1.** Pulire la carrozzina con un normale detergente non corrosivo. Risciacquare e asciugare.
B2. Il prodotto può essere lavato a 85 °C per 3 minuti.

● ● ●

Sicurezza

Vedere Figura B



- Non utilizzare una sedia difettosa.

Simboli

- B3.** Non salire sul poggiatesta, rischio di ribaltamento.
B4. Rischio di schiacciamento in corrispondenza del bracciolo.
B5. Peso max del paziente: 130 kg.
B6. La posizione della seduta influenza la stabilità.

● ● ●

Trasferimenti

Vedere Figura C

Attraverso le porte:

- C1.** Sedia vuota, appoggiare un piede sul dispositivo di attacco della ruota.
C2. Con il paziente, tirare la sedia all'indietro.

Da ferma:





- C3.** Bloccare sempre quante più ruote possibile quando la sedia viene utilizzata in posizione stazionaria.
C4. Girare le ruote verso l'esterno migliora la stabilità della sedia.

Trasferimento:

Valutare i rischi e prendere appunti. In quanto assistenti personali, siete responsabili della sicurezza dell'utente. È necessario ricorrere ad ausili se il trasferimento è ritenuto rischioso. Consultate il sito www.etac.com per gli ausili di trasferimento manuale.

- C3-C4.** È importante assicurarsi che le rotelle siano bloccate e rivolte in fuori prima di eseguire trasferimenti verso e da Clean.
• Rimuovere il bracciolo del lato di trasferimento.
C5-C7. Eseguire il trasferimento.

● ● ●

Italiano		Clean	Clean 24"	Clean HRB			
Bracciolo <i>Vedere Figura D</i>		●	●	●			
<p>D1. Il bracciolo può essere ruotato e rimosso. D2. Il bracciolo può essere fissato.</p>							
Regolazione in altezza <i>Vedere Figura E</i>				●			
<p>E1-3. L'altezza si regola facilmente inserendo la vite nella posizione desiderata.</p>							
 <p>Controllare che tutte e quattro le ruote siano regolate allo stesso modo per non compromettere la stabilità.</p>		 <p>Non utilizzare la carrozzina se i dadi ad alette sono allentati.</p>					
Poggiapiedi <i>Vedere Figura F</i>							
<p>F1. L'infermiere può richiudere il poggiapiedi facilmente con un piede. F2. Il poggiapiedi è amovibile. F3. Il poggiapiedi può essere angolato e regolato in altezza in 4 posizioni. F4. Il poggiapiedi può essere angolato e regolato in altezza in 8 posizioni. F5. Spostando il perno si ottengono ulteriori possibilità di regolazione.</p>							
 <p>Togliere i perni quando il poggiapiedi è rimosso.</p>		 <p>Quando la carrozzina è impostata su un'altezza di 47,5 cm non è consentito regolare il poggiapiedi sulla posizione inferiore.</p>					
Rivestimento dello schienale <i>Vedere Figura G</i>		○	○	○			
Freno dell'utente <i>Vedere Figura H</i>		○	●				
Accessori <i>Vedere Figura I</i>							
<p>La sezione accessori mostra tutte le opzioni disponibili per la vostra sedia da doccia. Variazioni dallo standard possono verificarsi in alcuni mercati. Possono verificarsi limitazioni nelle combinazioni di accessori. Visitare www.etac.com per ulteriori informazioni.</p>							
<i>Vedere Figura I</i>	Clean	Clean 24"	Clean HRB	<i>Vedere Figura I</i>	Clean	Clean 24"	Clean HRB
I1. Padella	○	○	○	I15. Braccioli imbottiti, paio	○	○	○
I2. Padella e coperchio con maniglia	○	○	○	I16. Schienale morbido	○	○	○
I3. Coperchio con maniglia	○	○	○	I17. Supporto per il tronco	○	○	○
I4. Padella monouso	○	○	○	I18. Rialzi	○		
I5. Supporto per padella	○	○	○	I19. Due rotelle bloccabili da 80 mm	○		
I6. Supporto per secchio	○	○	○	I20. Adattatore ruota posteriore	○	●	
I7. Sopperto per padella monouso	○	○	○	I21. Porta sapone	○		○
I8. Aggancio per per montaggio inferiore di padella/secchio	○	○	○	I22. Sbarra	○	○	○
I9. Seduta morbida	○	○	○	I23. Poggiagambe, inclinazione regolabile			○
I10. Sedile comfort	○	○	○	I24. Supporto piedi, pieghevole e staccabile			○
I11. Cuscino comfort	○	○	○	I25. Rivestimento dello schienale	○	○	○
I12. Cuscino unico	○	○	○	I26. Cintura di sicurezza	○	○	○
I13. Cuscino ROHO per la riduzione della pressione	○	○	○	I27. Cintura di posizionamento	○	○	○
I14. Imbottitura comfort	○	○	○	I28. Cintura pettorale	○	○	○

Español

Clean
Clean 24"
Clean HRB

Recomendaciones generales

Gracias por elegir una silla de ducha de Etac.
Para evitar daños durante el manejo y el uso del producto debe leerse detenidamente este manual.
En el manual, el "usuario" es la persona que está sentada en la silla. El "asistente" es la persona que maniobra la silla.
Clean es una silla de ducha y aseo para facilitar la higiene de personas con discapacidades de movimiento. Está diseñada para usar en la ducha, en el lavabo o sobre la taza del wáter, así como para el transporte hacia y desde la sala de higiene. Cada detalle de la silla tiene la finalidad de facilitar el empleo por los usuarios y el personal de asistencia.
Clean puede ser utilizada por personas con un peso máximo de 130 kg.
Clean ha sido probada en institutos de ensayos y cumple los requisitos según EN ISO 10993-1, SS EN 12182.



Este producto debe reciclarse de acuerdo con los reglamentos nacionales.



Este símbolo aparece en el manual junto con texto y es para advertir sobre momentos donde la seguridad del usuario o del asistente puede verse comprometida.



Las imágenes a las que se hace referencia en cada página se encuentran al principio del manual (páginas de la 3 a la 7). Consulte las figuras de la A a la J para ver el texto correspondiente.

Lista de elementos: ● = Se aplica a, ○ = Accesorios
Consulte la lista de elementos de la derecha, donde se muestra la información correspondiente a cada producto.

Este manual incluye información acerca de los siguientes productos:

Clean	●
Clean 24"	●
Clean HRB (Ajustable en altura)	●

Descripción del producto & tabla de dimensiones

Consulte la imagen A

- A1.** Respaldo, **A2.** Reposabrazos, **A3.** Asiento, **A4.** Reposapiés, **A5.** Rueda giratoria
A6. Rueda trasera, **A7.** Freno del usuario
A8. Ajuste de altura

● ● ●
○ ●
●

Garantía / mantenimiento

Consulte la imagen B

Garantía de 5 años por defectos de materiales y fabricación. Consulte las condiciones en www.etac.com

Vida útil:

10 años (no el asiento/respaldo blando) siempre que se efectúe la limpieza y el mantenimiento de Clean.

Mantenimiento:

Tareas que deben efectuarse regularmente para mantener el funcionamiento y la seguridad del producto:

- Limpiar la silla con un limpiador sin abrasivos. Aclarar y secar.

- Mantener las ruedas libres de pelos y restos de jabón, etc.
- Si la silla de higiene no funciona de forma satisfactoria, ponerse en contacto con el responsable que la prescribió.

Símbolos

- B1.** Limpiar la silla con un limpiador común sin abrasivos. Aclarar y secar.
B2. El producto resiste una limpieza a 85° durante 3 minutos.

● ● ●
● ● ●

Seguridad

Consulte la imagen B



- No utilice las sillas defectuosas.

Símbolos

- B3.** No trepar al reposapiés, riesgo de vuelco.
B4. Riesgo de aprisionamientos en el reposabrazos.
B5. Peso máximo del usuario: 130 kg.
B6. La posición en el asiento afecta a la estabilidad.

● ● ●
● ● ●

Traslados

Consulte la imagen C

Para salvar pequeños obstáculos:

- C1.** Solamente la silla: poner un pie sobre la fijación de ruedas.
C2. Con usuario: conducir la silla hacia atrás.

Silla parada:





- C3.** Bloquee siempre el mayor número de ruedas posible cuando la silla vaya a utilizarse en posición fija.
C4. Las ruedas giradas hacia fuera mejoran la estabilidad de la silla.

Traslado:

Evalúe los riesgos y tome notas de los mismos. Como asistente, usted es responsable de la seguridad del usuario. Se deben utilizar dispositivos de ayuda en el caso de que el traslado se considere arriesgado. Visite www.etac.com para obtener información acerca de las ayudas manuales para traslados.

- C3-C4.** Es importante asegurarse de que las ruedas están bloqueadas y orientadas hacia fuera antes de llevar a cabo cualquier traslado hacia o desde la silla Clean.
• Retire el reposabrazos del lado de traslado de la silla.
C5-C7. Realice el traslado.

● ● ●
● ● ●

Español		Clean	Clean 24"	Clean HRB
Reposabrazos <i>Consulte la imagen D</i>		<input checked="" type="checkbox"/>	<input checked="" type="checkbox"/>	<input checked="" type="checkbox"/>
D1-2. Los reposabrazos son oscilantes y desmontables, y se pueden bloquear.				
Regulación de altura <i>Consulte la imagen E</i>				<input checked="" type="checkbox"/>
E1-3. La altura puede regularse fácilmente colocando el tornillo en la posición deseada.				
 Controlar que las cuatro ruedas estén ajustadas de la misma manera, de lo contrario empeora la estabilidad.	 No utilizar la silla si las tuercas de mariposa están flojas.			
Reposapiés <i>Consulte la imagen F</i>				
F1. El cuidador introduce fácilmente el reposapiés empujándolo con el pie.				
F2. El reposapiés es desmontable.				
F3. El reposapiés es regulable en inclinación y en altura en 4 posiciones.				
F4. El reposapiés es regulable en inclinación y en altura en 8 posiciones.				
F5. Si se cambian de posición los pasadores se obtienen más posibilidades de ajuste.				
 Retirar los pasadores cuando el reposapiés está desmontado.	 Cuando la silla esté ajustada a una altura de 47,5 cm no debe utilizarse la posición inferior del reposapiés.			<input checked="" type="checkbox"/>
Tapizado del respaldo <i>Consulte la imagen G</i>		<input type="checkbox"/>	<input type="checkbox"/>	<input type="checkbox"/>
Freno del usuario <i>Consulte la imagen H</i>		<input type="checkbox"/>	<input checked="" type="checkbox"/>	
Accesorios <i>Consulte la imagen I</i>				
En la sección de accesorios podrá ver toda las opciones disponibles para la silla de ducha. Puede haber variaciones respecto al producto estándar en función de los diferentes mercados. Puede haber limitaciones en las combinaciones de accesorios. Para obtener más información, visite www.etac.com .				
<i>Consulte la imagen I</i>		Clean	Clean 24"	Clean HRB
I1. Cuña		<input type="checkbox"/>	<input type="checkbox"/>	<input type="checkbox"/>
I2. Cuña y tapa con asa		<input type="checkbox"/>	<input type="checkbox"/>	<input type="checkbox"/>
I3. Tapa con asa		<input type="checkbox"/>	<input type="checkbox"/>	<input type="checkbox"/>
I4. Cuña desechable		<input type="checkbox"/>	<input type="checkbox"/>	<input type="checkbox"/>
I5. Guía para cuña		<input type="checkbox"/>	<input type="checkbox"/>	<input type="checkbox"/>
I6. Soporte del cubo		<input type="checkbox"/>	<input type="checkbox"/>	<input type="checkbox"/>
I7. Guía de cuña desechable		<input type="checkbox"/>	<input type="checkbox"/>	<input type="checkbox"/>
I8. Accesorio para montaje bajo de la cuña/cubo		<input type="checkbox"/>	<input type="checkbox"/>	<input type="checkbox"/>
I9. Asiento acolchado		<input type="checkbox"/>	<input type="checkbox"/>	<input type="checkbox"/>
I10. Asiento confort		<input type="checkbox"/>	<input type="checkbox"/>	<input type="checkbox"/>
I11. Cojín confort		<input type="checkbox"/>	<input type="checkbox"/>	<input type="checkbox"/>
I12. Cojín en una sola pieza		<input type="checkbox"/>	<input type="checkbox"/>	<input type="checkbox"/>
I13. Cojín de protección ROHO que alivia la presión		<input type="checkbox"/>	<input type="checkbox"/>	<input type="checkbox"/>
I14. Acolchado confort		<input type="checkbox"/>	<input type="checkbox"/>	<input type="checkbox"/>
<i>Consulte la imagen I</i>		Clean	Clean 24"	Clean HRB
I15. Cojín para reposabrazos, par		<input type="checkbox"/>	<input type="checkbox"/>	<input type="checkbox"/>
I16. Respaldo acolchado		<input type="checkbox"/>	<input type="checkbox"/>	<input type="checkbox"/>
I17. Soporte para el tronco		<input type="checkbox"/>	<input type="checkbox"/>	<input type="checkbox"/>
I18. Separadores de refuerzo		<input type="checkbox"/>		
I19. Dos ruedas de 80 mm con dispositivo de bloqueo		<input type="checkbox"/>		
I20. Adaptador para rueda trasera		<input type="checkbox"/>	<input checked="" type="checkbox"/>	
I21. Soporte para jabón		<input type="checkbox"/>		<input type="checkbox"/>
I22. Travesaño		<input type="checkbox"/>	<input type="checkbox"/>	<input type="checkbox"/>
I23. Reposapiernas, ángulo ajustable				<input type="checkbox"/>
I24. Reposapiés, plegable y desmontable				<input type="checkbox"/>
I25. Tapizado del respaldo		<input type="checkbox"/>	<input type="checkbox"/>	<input type="checkbox"/>
I26. Cinturón de seguridad		<input type="checkbox"/>	<input type="checkbox"/>	<input type="checkbox"/>
I27. Cinturón de colocación		<input type="checkbox"/>	<input type="checkbox"/>	<input type="checkbox"/>
I28. Cinturón de arnés pectoral		<input type="checkbox"/>	<input type="checkbox"/>	<input type="checkbox"/>

Português

Clean
Clean 24"
Clean HRB

Generalidades

Agradecemos a sua escolha da cadeira de banho Etac.

Para evitar ferimentos durante o manuseamento e a utilização, leia primeiro este manual.

No manual, o utilizador é a pessoa que está sentada na cadeira. O assistente é a pessoa que opera a cadeira.

A Clean é uma cadeira de banho e sanitária destinada a facilitar os cuidados de higiene às pessoas com mobilidade reduzida e aos seus assistentes. Foi concebida para ser utilizada em chuveiros, com lavatórios e sobre sanitas, bem como para o transporte de e para a casa de banho. Cada componente da cadeira foi concebido para tornar as coisas mais fáceis para os utilizadores e prestadores de cuidados.

A Clean pode ser utilizada por pessoas com um peso máximo de 130 kg.

A Clean foi testada por um instituto de testes e cumpre os requisitos das normas EN ISO 10993-1 e SS EN 12182.



Este produto deve ser reciclado de acordo com os regulamentos nacionais.



Este símbolo aparece no manual juntamente com um texto. Indica circunstâncias em que a segurança do utilizador ou do assistente pode estar em risco.



As imagens às quais se faz referência em cada página, encontram-se no início do manual (páginas 3 a 7). Ver figuras A a J para o texto correspondente.

Lista de itens: ● = Aplica-se a, ○ = Acessórios
Consulte a lista de itens à direita, que mostra as informações aplicáveis a cada produto.

Este manual abrange os seguintes produtos:

Clean	●
Clean 24"	●
Clean HRB (Altura ajustável)	●

Descrição do produto & Tabela de dimensões

Ver figura A

A1. Costas, **A2.** Apoio para os braços, **A3.** Assento, **A4.** Apoio de pés, **A5.** Rodízio

A6. Roda traseira, **A7.** Travão do utilizador

A8. Ajuste da altura

Garantia/manutenção

Ver figura B

5 anos de garantia para defeitos materiais e de fabrico. Para termos e condições, consulte o site www.etac.com

Vida útil do produto:

10 anos (exceto para almofada/encosto macio), desde que o Clean hrb seja submetido a limpeza e manutenção.

Manutenção:

Para manter a cadeira em boas condições de funcionamento e de segurança, proceda da seguinte forma com regularidade:

- Limpe a cadeira com detergente não abrasivo comum.

Passar por água e seque.

- Mantenha as rodas livres de cabelos e depósitos de sabão, etc. Se a cadeira de banho e sanitária não estiver em perfeitas condições de funcionamento, entre em contacto com o revendedor.

Símbolos

- B1.** Limpe a cadeira com detergente não abrasivo comum. Passe por água e seque.
B2. O produto pode ser limpo a 85° durante 3 minutos.

Segurança

Ver figura B



- As cadeiras defeituosas não devem ser utilizadas.

Símbolos

- B3.** Não se ponha de pé sobre o apoio para os pés. Risco de queda por desequilíbrio!
B4. Risco de entalamento no apoio para os braços.
B5. Peso máximo do utilizador: 130 kg.
B6. A posição em que o utilizador se senta afeta a estabilidade.

Transferências

Ver figura C

Passar uma soleira:

- C1.** Apenas com a cadeira, faça pressão para baixo na fixação das rodas.
C2. Com o ocupante, puxe a cadeira para trás.

Em posição imóvel:

- C3.** Bloqueie sempre tantas rodas quanto possível, quando a cadeira é utilizada numa posição imóvel.
C4. As rodas viradas para fora melhoram a estabilidade da cadeira.

Transferência:

Avalie os riscos e tome notas. Enquanto prestador de cuidados, é responsável pela segurança do utilizador. Se a transferência for considerada perigosa, deverão ser utilizadas ajudas. Consulte o site www.etac.com para ajudas de transferência manual.

- C3-C4.** Antes de efetuar transferências para e a partir da cadeira Clean, é importante assegurar que as rodas estão bloqueadas e apontadas para fora.
• Retire o apoio para o braço do lado de transferência da cadeira.
C5-C7. Efetue a transferência.

Português

Apoio para o braço Ver figura D

- D1.** Os apoios para os braços são giratórios e amovíveis.
D2. Os apoios para os braços são bloqueáveis.

Ajuste da altura Ver figura E

- E1-E3.** A altura pode ser ajustada facilmente, colocando o parafuso na posição pretendida.

Certifique-se de que as quatro rodas são ajustadas da mesma forma, caso contrário, a estabilidade será reduzida.

Não utilize a cadeira se as porcas de orelhas estiverem soltas.

Apoio para os pés Ver figura F

- F1.** O prestador de cuidados pode empurrar o apoio para os pés facilmente para dentro com o pé.
F2. O apoio para os pés é amovível.
F3. O apoio para os pés tem 4 posições diferentes para o ângulo e a altura.
F4. O apoio para os pés tem 8 posições diferentes para o ângulo e a altura.

- F5.** Movendo o pino, estão disponíveis mais opções de ajuste.

Retire os pinos depois de remover o apoio para os pés.

Quando a cadeira é ajustada para uma altura de 47,5 cm, não deve ser utilizada a posição mais baixa do apoio para os pés.

Revestimento do apoio para as costas Ver figura G

Travão do utilizador Ver figura H

Acessórios Ver figura I

A secção de acessórios mostra todas as opções disponíveis para a cadeira de banho. Poderão ocorrer variações do padrão nos diferentes mercados. Poderão existir limitações nas combinações de acessórios. Para mais informações, consulte o site www.etac.com.

	Clean	Clean 24"	Clean HRB		Clean	Clean 24"	Clean HRB
<i>Ver figura I</i>				<i>Ver figura I</i>			
I1. Arrastadeira	<input type="checkbox"/>	<input type="checkbox"/>	<input type="checkbox"/>	I14. Revestimento conforto	<input type="checkbox"/>	<input type="checkbox"/>	<input type="checkbox"/>
I2. Arrastadeira e tampa com pega	<input type="checkbox"/>	<input type="checkbox"/>	<input type="checkbox"/>	I15. Revestimento do apoio para o braço, par	<input type="checkbox"/>	<input type="checkbox"/>	<input type="checkbox"/>
I3. Tampa com pega	<input type="checkbox"/>	<input type="checkbox"/>	<input type="checkbox"/>	I16. Encosto macio	<input type="checkbox"/>	<input type="checkbox"/>	<input type="checkbox"/>
I4. Arrastadeira descartável	<input type="checkbox"/>	<input type="checkbox"/>	<input type="checkbox"/>	I17. Apoio para o tronco	<input type="checkbox"/>	<input type="checkbox"/>	<input type="checkbox"/>
I5. Suporte de arrastadeira	<input type="checkbox"/>	<input type="checkbox"/>	<input type="checkbox"/>	I18. Espaçadores de elevação	<input type="checkbox"/>		
I6. Suporte de balde	<input type="checkbox"/>	<input type="checkbox"/>	<input type="checkbox"/>	I19. Duas rodas bloqueáveis de 80 mm	<input type="checkbox"/>		
I7. Suporte de arrastadeira descartável	<input type="checkbox"/>	<input type="checkbox"/>	<input type="checkbox"/>	I20. Adaptador de roda traseira	<input type="checkbox"/>	<input checked="" type="checkbox"/>	
I8. Acessório para montagem rebaixada da arrastadeira/do balde	<input type="checkbox"/>	<input type="checkbox"/>	<input type="checkbox"/>	I21. Saboneteira	<input type="checkbox"/>		<input type="checkbox"/>
I9. Assento macio	<input type="checkbox"/>	<input type="checkbox"/>	<input type="checkbox"/>	I22. Barra transversal	<input type="checkbox"/>	<input type="checkbox"/>	<input type="checkbox"/>
I10. Assento conforto	<input type="checkbox"/>	<input type="checkbox"/>	<input type="checkbox"/>	I23. Apoio para as pernas, ângulo ajustável			<input type="checkbox"/>
I11. Almofada conforto	<input type="checkbox"/>	<input type="checkbox"/>	<input type="checkbox"/>	I24. Apoio para os pés, dobrável e amovível			<input type="checkbox"/>
I12. Almofada de uma só peça	<input type="checkbox"/>	<input type="checkbox"/>	<input type="checkbox"/>	I25. Revestimento do apoio para as costas	<input type="checkbox"/>	<input type="checkbox"/>	<input type="checkbox"/>
I13. Almofada de proteção ROHO, para alívio de pressão	<input type="checkbox"/>	<input type="checkbox"/>	<input type="checkbox"/>	I26. Cinto de segurança	<input type="checkbox"/>	<input type="checkbox"/>	<input type="checkbox"/>
				I27. Cinta de posicionamento	<input type="checkbox"/>	<input type="checkbox"/>	<input type="checkbox"/>
				I28. Cinta de arnês de peito	<input type="checkbox"/>	<input type="checkbox"/>	<input type="checkbox"/>

Etac Sverige AB
Box 203, 334 24 Anderstorp,
Sweden

Tel 0371-58 73 00
Fax 0371-58 73 90
info@etac.se www.etac.se

Etac GMBH
Bahnhofstraße 131, 45770 Marl,
Germany

Tel 0236 598 710
Fax 0236 598 6115
info@etac.de www.etac.de

Etac AB (export)
Box 203, 334 24 Anderstorp,
Sweden

Tel 46 371-58 73 30
Fax 46 371-58 73 90
info@etac.se www.etac.com

Etac Holland BV
Fluorietweg 16a, 1812RR
Alkmaar,
Nederland

Tel +31 72 547 04 39
Fax +31 72 547 13 05
info.holland@etac.com
www.etac.com

Etac AS
Pb 249, 1501 Moss,
Norway

Tel 815 69 469
Fax 69 27 09 11
hovedkontor.norge@etac.com
www.etac.no

Etac UK Limited
29 Murrell Green Business Park,
London Road, Hook, Hampshire,
RG27 9GR, United Kingdoms

Tel 01256 767 181
Fax 01256 768 887
info@etacuk.com

Etac A/S
Egeskovvej 12 8700 Horsens
Denmark

Tel 79 68 58 33
Fax 75 68 58 40
info@etac.dk www.etac.dk

Snug Seat, Inc.
12801 E. Independence Boulevard
P.O. Box 1739
Matthews, NC 28106

Tel 800 336 7684
Fax 704 882 0751
Information@snugseat.com



Etac Supply Center AB
Långgatan 12
SE-334 24 Anderstorp
Sweden

 etac®