

Bruksanvisning



ROOMY

NEW EDITION

hm

Hjelpemiddelspesialisten as

Rosenholmveien 22, 1252 Oslo • Telefon: 66 81 60 70 • e-post: firmapost@hm-spes.no

6. Bruk/montering

ROOMY NEW EDITION leveres i denne modellen med pre-montert 100 mm og 125 mm hjul. Du kan bruke din ROOMY NEW EDITION umiddelbart etter fjerning av transport emballasje.

Kjørebøyle er ekstrautstyr på versjoner med 12 "og 16" hjul.

6.1. Kjørebøyle

Montering av kjørebøyle gjøres på den bakre delen av understellet. Du kan montere det på tre ulike posisjoner (6.1) ved hjelp av tre posisjoner som fanger opp og de aktuelle hullene. For det første, trekk ut trekk låsene på den aktuelle håndtaket og drei dem ved 90 °. Sett inn håndtaket fra toppen på vinkelstillingen som er ønsket (6.2). Trykk håndtaket ned til det når endestilling. Du kan føle et tydelig klikk når håndtaket er på plass (6.3). vri deretter låsene tilbake til deres første posisjon slik at de koples inn, for å låse håndtaket (6.4).

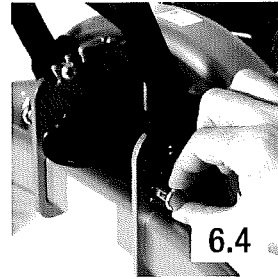
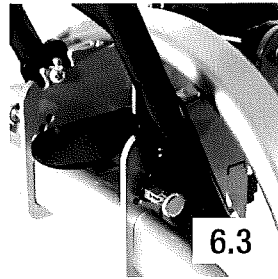
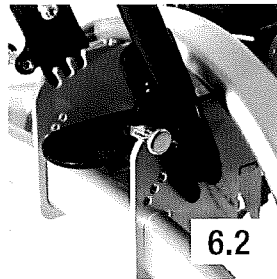
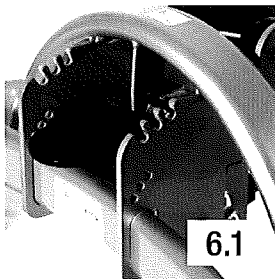

6.2. Fastsetting av sete-enhet

Fest setet-enheten til understellets adapter plate (6.5) ved hjelp av trapesformet adapter. For dette formålet, må du utføre følgende arbeidstrinn og kontroller om sete-enheten er festet sikkert etter at den er festet til adapterplaten. Først, løs opp sete-enhetens feste ved å trekke låsespaken parallelt ut og rotere den 90° (6.6). Plasser den bakre delen i enden av sete-enhetens adapter på forsiden av adapterplaten, slik at låsen er trykket nedover (6.7). Trykk deretter sete-enheten tilbake helt til den går i inngrep og det tydelig hørtes et knepp (6.8). Relåse setet-enhetens feste ved å dreie låsespaken parallelt 90° igjen til det smekker (6.9). Til slutt, kontroller om setet er låst og sikkert (6.10).

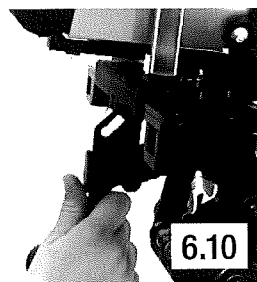
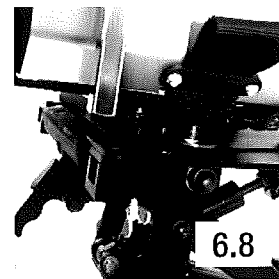
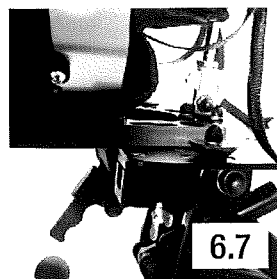
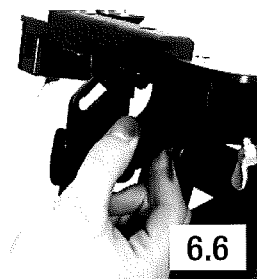
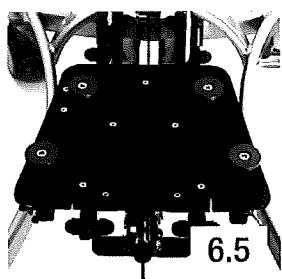

6.3. Fjerning av setet-enhet

For det første trekk låsespaken få ut og dreie den 90° (6.11). Åpne sete-enhets låsing ved å trykke håndtaket oppover (6.12). Nå er det mulig å trekke sete shell ut og forover (6.13).

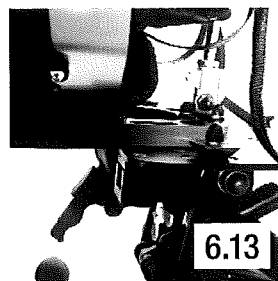
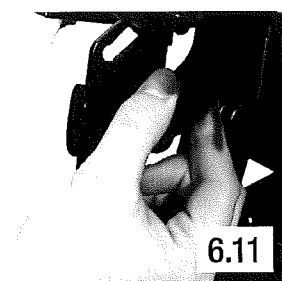

6.4. Justere setetilt

Adapterplaten og derfor sete-enheten kan justeres trinnløst ved hjelp av en gassfjær. Denne kan tiltes fra 0° til $+35^\circ$ (eventuelt -10° til $+25^\circ$) (6.14, 6.15). Løsne låsen for tilt (6.16). Trekk låsespaken ut og dreii den 90° (6.16). Trykk deretter på justeringsspaken og tilt setet eller adapterplaten til ønsket stilling (6.17, 6.18) Skyv tilbake oppover. Vri låsespaken parallellt igjen til den klikker på plass i justeringsspaken (6.16).



6.14

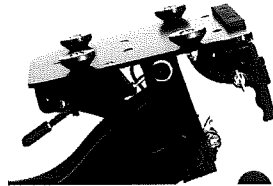

6.15

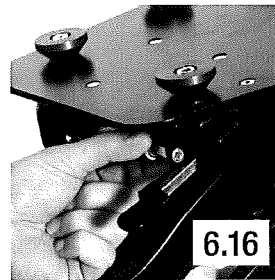

6.16

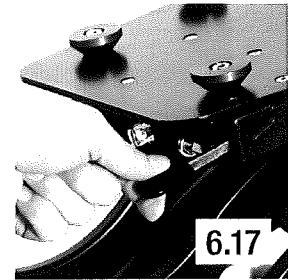

6.17

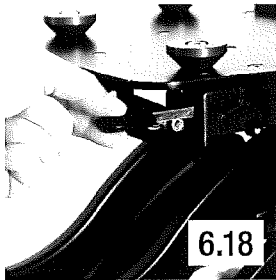

6.18

6.5. Justering av setehøyde

Adapterplaten og derfor setet skallet kan justeres trinnløst ved hjelp av en gass fjær på en høyde mellom 200 mm og 650 mm. (ROOMY NE med 100 mm/125 mm plast hjul) eller 300mm til 750mm (ROOMY NEW EDITION med 12" eller 16" hjul) (6.19 , 6.20). Setehøyden justeres ved hjelp av fotpedalen som befinner seg i den bakre delen av ROOMY NEW EDITION (6.21). For det første slipp høyde justering ved å trekke ut låsespaken parallelt og dreie den 90° (6.22). Deretter bruk fotpedal og løft eller senk setet manuelt til ønsket høyde (6.23). Vri låsespaken til den klikker på plass.

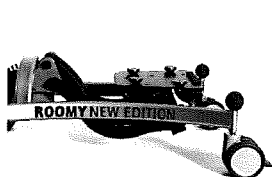

6.19



6.20

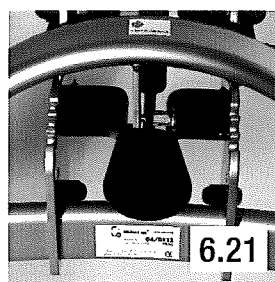

6.21



6.22

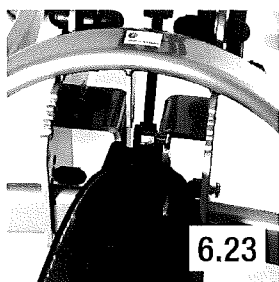

6.23



6.24

6.6. Feste for fotstøtte

ROOMY NEW EDITION har også et feste for fotstøtter. For å feste en fotstøtte, fjern først vingeskruene for fotstøtte feste på fremre venstre og høyre side av adapterplaten (6.24). Skyv inn fotstøtten i festet og- trekk til vingeskruene.

6.7. Justering av vinkeljustering på kjørebøyle (tilleggsutstyr)

For å justere vinkelen på håndtaket løsne først låsene på begge sider i den nedre enden av kjørebøylen ved å vri 90° (6.25). Understellet er utstyrt med tre alternative stillinger. Sett kjørebøylen i ønsket posisjon, og monter den bevegelige kjørebøylen (6.26). Plasser kjørebøylen i en av de tre stillingen.

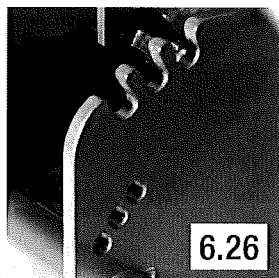
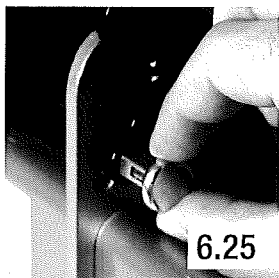

6.8. Bremsler

Låse hjulene

ROOMY NEW EDITION med 100 mm eller 125 mm plast hjul.

For å låse hjulene, brukes låsepedalene på hjulene med din fot (6.27). for å løsne bremsene igjen, trekk pedalen opp igjen ved hjelp av foten.

Låse hjulene

ROOMY NEW EDITION med 12" eller 16" hjul (6.28)

ROOMY NEW EDITION sett med 12" Og 16" hjul varierer bare med hensyn til størrelse og visuelt utseende. Bremsen (trommel brems) er identisk.

Bremsehåndtakene er festet på kjørebøylen (6.29). For å blokkere hjulene, klem inn bremsehåndtaket (6.30). Den røde låsespaken kobler inn tre ganger på egenhånd. For å løsne bremsen, klem inn det svarte håndtaket og det røde håndtaket sammen (6.31). Bremsen kan også brukes som en ledsagerbrems, for eksempel for å redusere hastigheten i nedoverbakke.

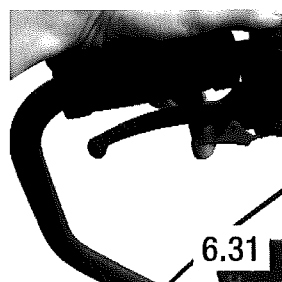
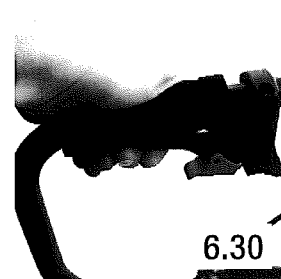
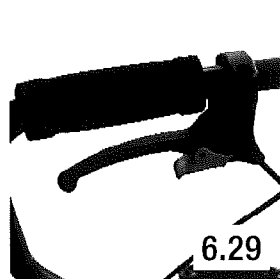
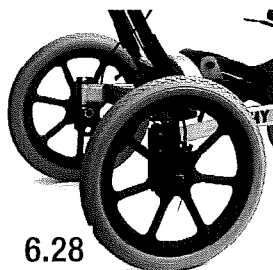
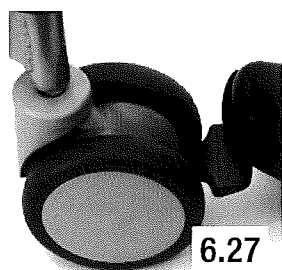

Innstilling av bremsetrykket for hjul med en trommelbrems

ROOMY NEW EDITION med 12" eller 16" hjul (6.28)

For å oppnå en optimal bremseeffekt, er justeres bremsetrykket ved hjelp av justeringsskruen (6.32 a). Bremsen blir intensivert ved å skru justeringsskruen til du hører malende lyder på et roterende hjul. Skru deretter skruen tilbake til lyden forsvinner, og hjulet går jevnt. Etter fullføring av innstillingen, skru justeringsskruen fast ved å stramme låsemutteren (6.32 b). Pass på at bremsetrykket er satt til samme nivå for begge hjulene.

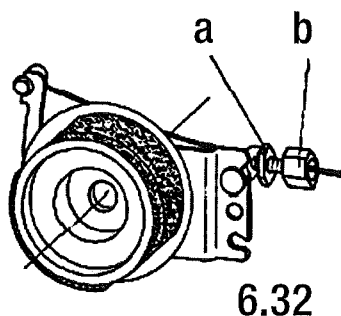

Riktig innstilling av trommel bremses:

Bremsevirkningen må justeres slik at understellet forblir stående i en 7° hellning med en belastning på 70 kg. Ta aldri tak i bevegelige deler mens dette beveger seg. Pass alltid på at alle tidligere løsnede deler er strammet på nytt og riktig!

7. Vedlikehold / rengjøring

ROOMY NEW EDITION u er utstyrt med et høy-kvalitet, plastbelegg.

Rengjør ROOMY NEW EDITION med såpevann og en myk svamp. Unngå aggressive eller slipende rengjøringsmidler da disse kan skade overflaten. Alle normale desinfeksjonsmidler for dette området av bruk kan brukes.

8. Sikkerhet instruksjoner

- ROOMY NEW EDITION er bare godkjent for tiltenkt bruk.
- For å unngå at bruker kan falle ut og farlige situasjoner oppstår, du må øve håndtering med ROOMY NEW EDITION.
- ROOMY NEW EDITION kan bare brukes på solide og vannrett underlag.
- Setet kan bare monteres på den ROOMY NEW EDITION i den fastsatte retningen (kjøreretning).
- Vær alltid forsikret om at sete-enheten er godt festet til understellet og sikret.
- For å unngå skade, bruk bare gitt arbeidsområder. - Etter fullføring av innstillinger, stram til løsnede skruer og låsespaker
- Maksimal last for ROOMY NEW EDITION er 70 kg (setesystemet + bruker + tilbehør).

- Påmontering av ekstra deler eller endringer på ROOMY NEW EDITION av andre enn distributør er ikke tillatt og kan være juridisk straffende ved uhell. Dette fører også til at den plikt til garanti bortfaller for selskapet interCo GmbH og ansvar og rettigheter fra produsenten finnes i dette tilfellet ikke lenger.
- Hengende poser på kjørebøyle og andre steder på understellet er ikke tillatt.
- Kontroller alle ROOMY NEW EDITION tilkoblinger på vanlig visuelle kontroller. Hvis du er i tvil, se alltid din forhandler.
- Kontakt alltid din forhandler eller til hvis du har noen spørsmål angående ROOMY NEW EDITION.
- Ikke bruk fotstøtten for å komme inn i eller ut av setesystemet- Sikre ROOMY NEW EDITION ved å bruke bremsene før alle løfte ved inn og utstigning av sete-enheten.
- Sikre brukeren mot å falle ut før alle løft. Forlat aldri brukeren uten tilsyn, selv ikke om han/hun er sikret med belte og brems er på.
- Hvis brukeren lener seg lang ut på siden eller gjør store bevegelser, er det mulig at den kan tippe over.
- Bare parker ROOMY NEW EDITION med en sete-enhet hvis bremsenelåsene er inne.
- Bare skyv understell når setet er senket (tippe risiko).
- For å transporteres i trappertrapper må bruker, sete og understell transporteres separat fra hverandre. Det er ikke tillatt at ROOMY NEW EDITION bæres med et festet setesystem og en bruker sittende på!
- Alle deler kan bare rengjøres med mildt rengjøringsmiddel.



Gesellschaft für Planung und Vertrieb
von Rehabilitationshilfen mbH

Im Auel 50
53783 Eitorf
Germany

T. +49 2243 8807-0
F. +49 2243 8807-29

E. info@interco-reha.de
I. www.interco-reha.de

© interco GmbH, Eitorf, 2013
Status for informasjon: mars 2013
Med forbehold om tekniske endringer

Sertifisert iht.

DIN EN ISO 9001:2008
Reg.-nr. 73 100 357-1

DIN EN ISO 13485:2007
Reg.-nr. 70 105 357-1

TÜV Hessen

