

LECKEY[®]

KIT Sittesystem
Brukermanual
Monteringsanvisning
Servicemanual





KIT sittesystem er utviklet for å gi optimal posisjonering uten å begrense mulighetene til å fungere i hverdagen. Denne brukermanualen viser deg hvordan du raskt og enkelt kan begynne å bruke de ulike funksjonene. Veiledningen i forhold til sikkerhet og vedlikehold sikrer at du får fullt utbytte av produktet over tid.

Innhold

- 01 Bruksområde
- 02 Samsvarserklæring
- 03 Garantivilkår
- 04 Produkthistorie
- 05 Produktopplæring
- 06 Sikkerhet
- 07 Pakke ut og montere sittesystemet og montere trekk og puter
- 08 Tilpassing for posisjonering
- 09 Vask og vedlikehold
- 10 Daglig inspeksjon av produkt
- 11 Årlig inspeksjon av produkt
- 12 Gjenbruk av Leckey produkt'
- 13 Service
- 14 Teknisk informasjon

1. Bruksområde

KIT sittesystem er utviklet for ungdom (fra 12 år) og voksne med funksjonshemminger til bruk i hjemmet, på dagsenter, på skolen eller utendørs (ved bruk av utendørs understell). Sittesystemet har en maksimal brukervekt på 75kg. Sittesystemet er modulært og kan benyttes på et utvalg av innendørs og utendørs understell. Hi-Low understellet er utviklet for bruk innendørs men kan benyttes utendørs på flatt underlag. Hi-Low understellet skal aldri utsettes for vær da dette kan føre til korrosjon av metallkomponentene.

KIT setet kan monteres på en rekke mobilitetsbaser. Detaljer finnes på Leckey's nettside, www.leckey.com.

2. Samsvarserklæring

Som produsent og eneansvarlig erklærer James Leckey Design Ltd at Mygo Sittesystem er produsert i samsvar med kravene i retningslinjene 93/42/EEC, Medical Device Regulations 2002 og EN12182 Technical aids for disabled persons and test methods.

3. Garantivilkår

Garantien er kun gyldig når produktet er benyttet i henhold til spesifiserte forhold og bruksområde og alle anbefalinger fra produsent er fulgt (se også de generelle vilkårene for salg, levering og oppgjør). Alle produkter og deler produsert av Leckey har to års garanti.

4. Produkthistorie

Ditt Leckey produkt er klassifisert som et Class 1 Medical device og skal derfor kun foreskrives, tilpasses og gjenbrukes av en teknisk kompetent person som har fått opplæring i bruk av produktet. Leckey anbefaler at det føres en skriftlig oversikt over alle tilpasninger, gjenbrukskontroller og årlige kontroller av produktet.

5. Produktopplæring (Foreldre, lærere og omsorgspersoner)

Ditt Leckey produkt er klassifisert som et Class 1 Medical device og Leckey anbefaler derfor at foreldre, lærere og omsorgspersoner som benyttes utstyret skal gjøres oppmerksom på følgende deler i denne brukermanualen:

Del 6 Sikkerhet

Del 8 Daglige justeringer

Del 9 Vask og vedlikehold

Del 10 Daglig produktkontroll

Gjennomgangen skal foretas av en teknisk kompetent person.

Leckey anbefaler at det føres en skriftlig oversikt over alle som har fått opplæring i bruk av produktet.

6 Sikkerhet



6.1 Les alltid hele brukermanualen før bruk.



6.2 For å bedre sikkerheten anbefaler vi at bruker aldri forlates uten tilsyn mens vedkommende benytter et Leckey produkt



6.3 Bruk kun komponenter godkjent av Leckey sammen med produktet. Modifiser aldri produktet på noen måte. Dersom disse retningslinjene ikke følges kan det medføre risiko for bruker eller omsorgsperson og vil gjøre garantien for produktet ugyldig.



6.4 Dersom det er noen som helst tvil om produktet er trygt å bruke eller dersom en del skulle feile, skal all bruk av produktet opphøre. Kontakt din lokale hjelpemiddelsentral eller Handicares kundesenter.



6.5 Utfør alle justeringer og forsikre deg om at alle deler sitter godt før bruker plasseres i setet. Noen justeringer må gjøres med verktøy, dette leveres sammen med produktet. Hold alt verktøy utenfor barns rekkevidde.



6.6 Fest alltid bekkenvuggen først når barnet plasseres i setet. Dette av både sikkerhetsmessige og posisjoningsmessige årsaker.



6.7 Påse at alle hjulene er låst og peker ut fra understellet når produktet står stille. Dette øker produktets stabilitet. Dette er spesielt viktig når tilt in space eller ryggreguleringen benyttes..



6.8 Ved bruk av Hi Low understell anbefaler vi ikke at bruker forflyttes over ujevne underlag mens i produktet. Vær varsom og oppmerksom ved forflytning av bruker til og fra setet.



6.9 Forlat aldri produktet på et skrånende underlag med helling større enn 5°. Husk alltid å låse alle hjulene.



6.10 Bruk kun kjørehåndtaket for å styre og flytte sittesystemet fra et område til et annet. Bruk aldri bordet til dette formålet.



6.11 Produktet inneholder komponenter som kan utgjøre en kvelningsfare for små barn. Kontroller at låsemuttere og skruer som befinner seg innenfor brukers rekkevidde er godt strammet til enhver tid.



6.12 Leckey's produkter er i samsvar med retningslinjene for brannsikkerhet i EN12182. Produktet inneholder likevel plastikk komponenter og skal derfor holdes unna direkte varmekilder inkludert naken flamme, sigaretter, elektriske ovner og gassovner.



6.13 Ikke plasser gjenstander varmere enn 40°C på bordet



6.14 Rengjør produktet regelmessig. Bruk ikke vaskemiddel med slipemiddel. Gjennomfør vedlikeholdskontroller regelmessig for å forsikre deg om at produktet er god stand.



6.15 Når produktet ikke er i bruk bør det oppbevares på et tørt sted som ikke er gjenstand for ekstreme temperatursvingninger. Produktet er trygt

KIT Sittesystem – Krasjtest

å operere i temperaturintervallet +5 til +40°C.



6.16 Kontroller alltid at hendlene på kjørehåndtaket er strammet godt til før du flytter seteenheten.



6.17 Kontroller alltid at håndtaket på sammenkoblingsmekanismen er fullt ut festet til understellet og at låsepinnen er låst før setet tas i bruk. Dersom håndtaket ikke er festet ordentlig kan setet løsne og medføre alvorlig skade på barnet eller omsorgsperson.

KIT Sittesystem er krasjtestet og godkjent for bruk i kjøretøy. Setet har blitt testet i sin komplette konfigurasjon på et surrogat understell med en hodestøtte fra Leckey montert.



Dersom KIT Sittesystem skal benyttes i kjøretøy må følgende retningslinjer følges:



KIT sittesystem må plasseres framover rettet og festes ved hjelp av Unwin stropper. Hodestøtte fra Leckey skal være passende plassert under hele kjøreturen. Hodestøtte er tilgjengelig som tilbehør til KIT sittesystem.



KIT sittesystem er krasj testet og møter kravene i ISO 16840 del 4. Setet er også testet etter kravene til ISO 7176-19. Bekkenvugge og vest er benyttet under krasjtesten. Kontakt Handicare for ytterligere detaljer.



Viktig
Dersom du skal benytte KIT sittesystem på et rullestolunderstell henviser vi til rullestolproduzentens brukermanual for detaljer rundt krasjtest.

**Pakke ut
og montere
sittesystemet
og montere
trekk og puter**

7

Kontroller delene

Gratulerer med KIT Sittesystem. Vær varsom når du åpner eskene slik at du ikke skjærer gjennom tapen da du kan skade delene i esken. Alle deler er pakket i polythen-poser som er tydelig merket. Løft delene varsomt opp av eskene og kontroller delene du har bestilt.



Sikkerhet: Hold polythen-posene utenfor rekkevidde for barn.

Noe tilbehør kan trenge montering før du kan montere dem på setebasen. Dersom du skal feste setet på et mobilitetsunderstell må du først feste sammenkoblingsmekanismen på mobilitetsbasen. Instruksjoner for hvordan sammenkoblingsmekanismen festes på ulike understell leveres sammen med sammenkoblingsmekanismen. Når du har kontrollert alle komponentene er du klar til å montere KIT sittesystem og montere det på understellet. Vennligst følg rekkefølgen foreslått da det ofte er enklere å montere trekkene først.

Verktøy

En del tilpassinger krever bruk av et multiverktøy, unbraco nøkkel eller en 13mm fastnøkkel. Verktøyene leveres sammen med KIT sittesystem.



7.1 Montere sittesystemet på Hi Low understell

Reguler høyden på understellet til dets maksimale høyde for ikke å utsette ryggen for unødvendig belastning.

Løsne sikkerhetslåsen foran på setet. Dette gjøres ved å trekke låsepinnen (A) ut og rotere den 90°. Vipp setet forsiktig bakover og plasser det på understellet. Bakerst på setets underside finner du en mottakerkanal (B). Plasser denne trygt over det bakerste røret (C) på understellets topp. Trekk opp håndtaket (D) i fronten av seteenheten og senk seteenheten nedover og framover. Når fronten av setet er helt nede slipper du håndtaket og trykker det nedover for å sikre at det låser ordentlig rundt det fremre røret på understellet. Roter låsepinnen (A) slik at den låser foran håndtaket.



Kontroller alltid at håndtaket og låsepinnen er ordentlig på plass før bruker plasseres i setet. Dersom håndtaket ikke sitter ordentlig kan setet løsne og forårsake alvorlig skade på bruker eller medhjelper.

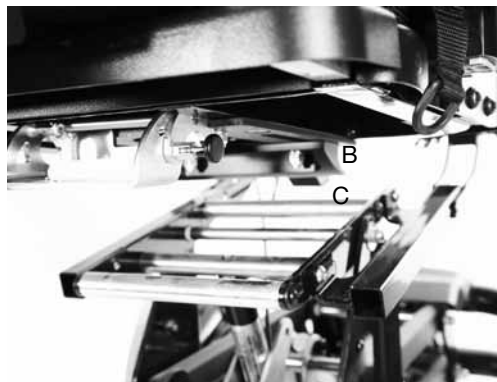

7.2 Avtagbar ryggstolpe

Ryggstolpen vil vær løsnet for transport. Fest ryggstolpen i sideplatene på setebasen ved at de fremre pinnene (A) sklir ned i de fremre slissene (B) på begge sider av setebasen. Vinkle ryggstolpen. Plasser låsepinnen (C) gjennom basen av ryggstolpen.

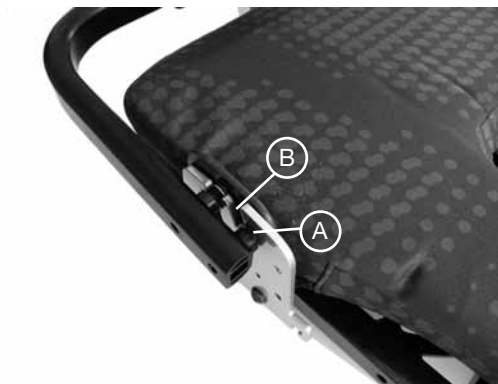

7.3 Fast ryggstolpe

Dersom det er bestilt fast ryggstolpe vinkles ryggen til vertikal stilling og låsepinnen (A) settes på plass.



7.4 Setepute

Seteputen festes med to trykknapper (A) bak på setebasen. Trykk puten ned på borrelåsen som er plassert på lårstøttene. Hekt hempene over krokene på siden av setebasen.

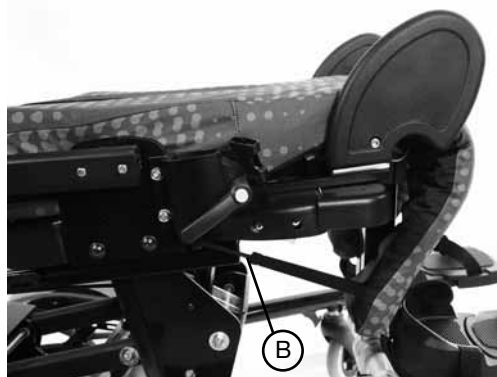

7.5 Bekkenstøtte

Monter puten på bekkenstøtten ved å feste trykknappene på baksiden av støtten. Standard bekkenstøtte skal monteres med to fester (A) på toppen.

Skli bekkenstøtten inn på den nederste monteringsbraketten på ryggstolpen. Fest den med en skrue (B) på hver side. Dekk til festet med ryggstolpetrekk (C).



7.6 Hoftestøtter

Løsne skruen (A) på standard bekkenstøtte. Skli hoftestøtten inn i hullet på siden av bekkenstøtten. Stram til skruen.

Monter hoftestøttetrekkene ved å skli trekket over hoftestøtten.



7.7 Bekkenstøtte med vinger

Løsne skruene på vingene på bekkenstøtten (A). Trekk puten over vingene og fest trykknappene på baksiden.

Skli bekkenstøtten inn på den nederste monteringsbraketten på ryggstolpen. Fest den med en skrue (B) på hver side. Dekk til festet med ryggstolpetrekk (C).

7.8 Thorakal støtte

Fest puten på støtten og fest med trykknappene på baksiden.

Skli støtten inn på den midterste monteringsbraketten på ryggstolpen. Fest den med en skrue (B) på hver side. Dekk til festet med ryggstolpetrekk (C).



7.9 Standard og komplekse sidestøtter

Standard eller komplekse (horisontale eller vertikale) sidestøtter monteres på samme vis på thorakal støtten. Før sidestøttene monteres bør puten på thorakalstøtten fjernes. Før skruen fjernes fra festet på sidestøtten er det lurt å notere seg hvordan delene sitter sammen.

Mens du holder resten av festet sammen fjernes skruen og skiven (A) ved hjelp av unbraconøkkel. Hold resten av delene sammen og plasser de slik at formen på plastdelene passer i slissen (B). Stangen skal gå inn i forsenkningen i thorakal støtten. Sett skruen på plass og stram til. Sett på trekket på sidestøtten.

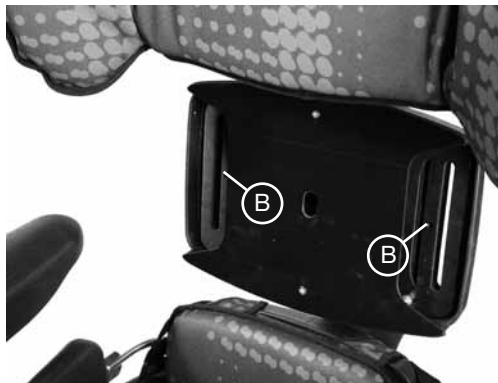

7.10 Vinger på thorakalstøtten

Vingene monteres på standard thorakal støtte. Plasser vingene over slissen i thorakalstøtten og stram til ved hjelp av to skruer (A). Monter puten over støtten og fest ved hjelp av trykknapper.



7.11 Skulderstøtte

Løsne skruene på vingene på skulderstøtten (A). Trekk puten over vingene og fest trykknappene på baksiden.

Skli støtten inn på den øverste monteringsbraketten på ryggstolpen. Fest den med en skrue (B) på hver side. Dekk til festet med ryggstolpetrekk (C).



7.12 Bekkenvugge

Fest den fremre spennenn og sidepanelene på bekkenvuggen. Påse at merkelappen "Back" (A) er plassert mot ryggstøtten og at merkelappen "Seat" (B) er på seteputen. Fest borrelåsen under bekkenvuggen til borrelåsen på sitteputen. Monter de fire spennene (C), to på baksiden av setebasen og to på sidene.



7.13 Bryststropp

Skru spennene fast i sidestøttene. Fest bryststroppen til spennene (A).

Vi anbefaler at trekkene til sidestøttene alltid benyttes ved bruk av bryststropp. For å montere trekkene sklis disse over sidestøttene. Påse at slissen er på utsiden for tilgang til spennen for bryststroppen.



7.14 Vest

Fjern skulderstøtteputen og plastdeksel.
For båndet inn i hullene (A) i støtten og fest med skrue og mutter. Fest toppbåndene til disse spennene. De nedre båndene festes til spennene på korsryggstøtten. Dersom er benyttes standard korsryggstøtte fores båndet gjennom hullene (B) på toppen av støtten og festes med skrue og mutter. Dersom korsryggstøtte med vinger er montert festes båndet gjennom hullene (C) i bunnen av støtten og festes med skrue og mutter.



7.15 Hodestøtte

For å montere hodestøtte (Leckey eller Otto Bock) sklis stangen ned i mottakerfestet (A). Stram godt til med skruen (B).

KIT sittesystem er utviklet for å kunne benytte Whitmeyer hodestøtter og en rekke andre støtter som krever et firkantet feste. Monter overgangsbraketten på toppen av ryggstolpen. Fest hodestøtten i denne braketten.



Hodestøttebrakett Whitmyer



Hodestøttebrakett firkant



7.16 Benledere

Benledere monteres til setebasen ved hjelp av skruer (A). Det er to skruer for hver benleder. Skruene skal strammes godt til.

7.17 Fotstøtte

Løsne skruene for lårstøttene (A) på undersiden av setebasen ved hjelp av fastnøkkel. Flytt lårstøttene framover en av gangen. Dette gjør det enklere å feste fotstøtten. Åpne skruene (B) og skli fotstøtten inn i festet fra senter. Stram til skruene. Skyv lårstøtten tilbake på plass og stram til mutterene.



Påse at fotstøttene er godt festet til enhver tid.

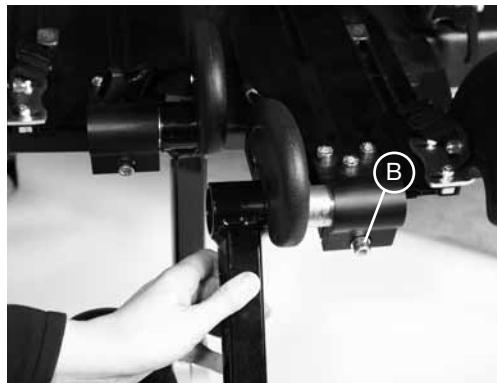
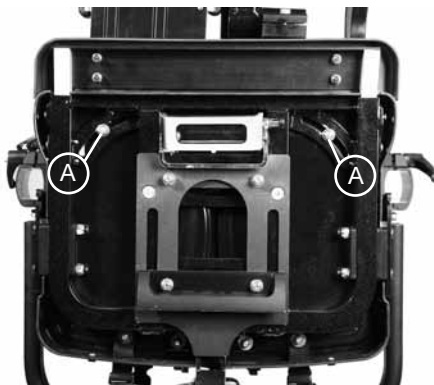

7.18 Montere sandalstropper

Sandalstropper kan monteres på fotstøttene. For stroppen gjennom slissen bak på sandalen. Fjern skruene på undersiden av fotstøtten, skru skruen (A) gjennom stroppen og fest igjen. Den fremre stroppen fores på samme vis gjennom de fremre slissene på sandalene

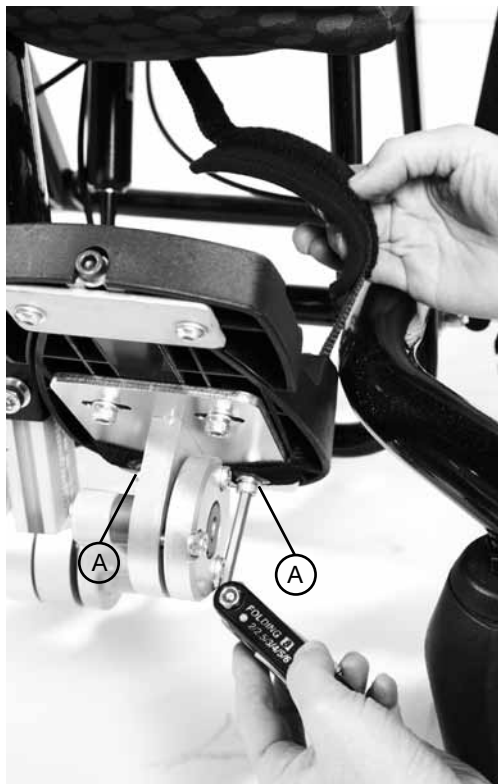

7.19 Armlener

For å feste armlenene løsnes hendelen (A) og armlenene plasseres i festet med justeringspinnen (B) pekende utover.



7.20 Bord

Påse at armlenene er i lik høyde og lik vinkel før bordet monteres. Bordet monteres til setet ved å skli rørene på bordet inn i åpningen på armlenene. Stram fingerskruen (A) for å feste.



7.21 Montere utfordingspads

Utfordingspadsene kan benyttes for å gi støtte til en bekkenskjevhet eller under lårene. De kan klippes/skjæres til i størrelse og monteres ved hjelp av borrelås.



7.22 Sette opp kjørehåndtak

Fell opp kjørehåndtaket til det er rett og sikre det i stilling ved hjelp av poppere (A) på hver side.

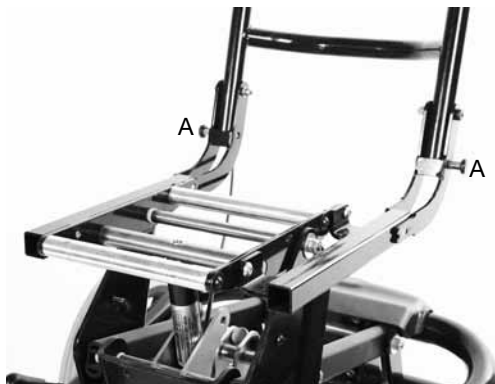

7.23 Sammenkoblingsbraketter for rullestolunderstell

Tilpassing og montering av KIT sete på et mobilitetsunderstell skal utføres av en teknisk kompetent person som er kjent med hvordan mobilitetsbasen tilpasses.

Leckey Mobilitets base er laget med sammenkoblingsmekanisme som passer KIT setet.

Vennligst referer til spesifikke monteringsanvisninger levert sammen med sammenkoblingsmekanisme for riktig plassering av understellet. Sammenkoblingsmekanismen skal monteres av en kvalifisert tekniker som er kjent med hvordan mobilitetsbasen tilpasses. Plassering av kjørehåndtak, benstøtter og armlener på rullestolunderstellet må kanskje justeres avhengig av brukers størrelse og vekt for å sikre setets stabilitet.

Leckey Mobility understell



Referer alltid til produsentens brukermanual for korrekt tilpassing. Vær spesielt oppmerksom på tyngdepunkt og stabilitet.



En grundig risikoanalyse skal utføres når KIT setet monteres på en hvilken som helst rullestolunderstell som ikke er levert/produsert av Leckey.

45cm Discovery understell



Tilpassing for posisjonering

Tilpassingen av produktet skal utføres av en teknisk og klinisk kompetent person som har fått opplæring i bruk av produktet. Leckey anbefaler at det føres en oversikt over alle innstillinger og tilpasninger av produktet.

Leckey anbefaler at en full kartlegging i ryggeleie og sittende uten støtte gjennomføres for produktet tilpasses.

Still inn rygghøyde og -vinkel (A), setedybde (B) og legglengde (C) før brukerplasseres i setet. Disse innstillingene kan finjusteres når barnet sitter i setet.

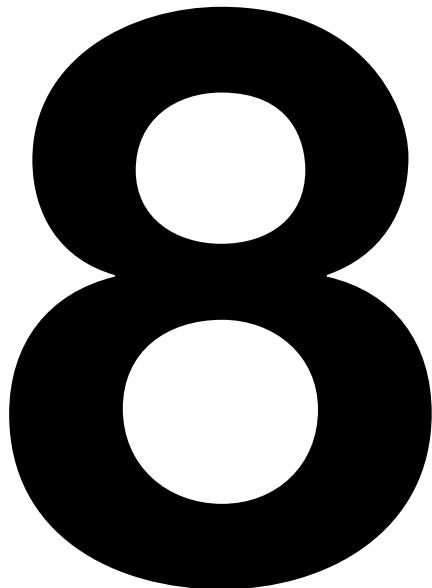
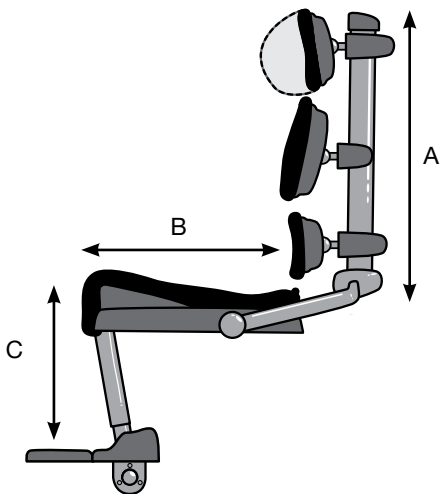

8.1 Ryggvinkel

Ryggstøtten kan vinkeljusteres etter at skruen (A) nederst på ryggstolpen er løsnet. Velg ønsket ryggvinkel og stram godt til.

Ryggvinkelen kan justeres med bruker i setet.



Hold i ryggstolpen med en hånd når du endrer ryggvinkelen.

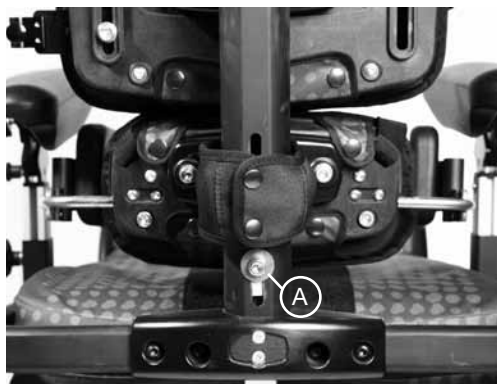

8.2 Ryggghøyde

Løsne unbracoskruen (A) bak på ryggstolpen. Juster skulderdelen til ønsket stilling og stram godt til. Ryggghøyden kan finjusteres med bruker i setet.



Vær varsom dersom du justerer ryggen til laveste høyde. Fingre kan komme i klem mellom bevegelige og statiske deler.

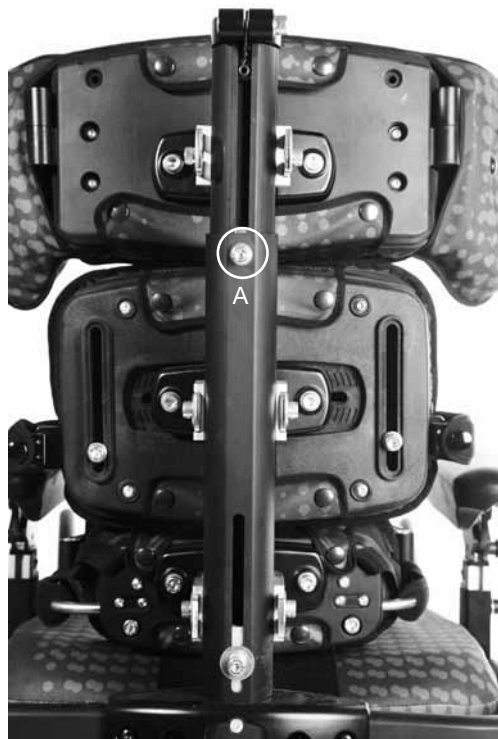

8.3 Bekkenvugge

Når bekkenvuggen skal benyttes for første gang skal den ligge flatt og åpen når bruker plasseres i KIT sittesystemet. Alle fire spenner på sidene og bak skal være festet til setet. Når bruker plasseres i setet festes først spennen (A) foran på bekkenvuggen. Fest deretter borrelåspanelene (B) på sidene slik at bekkenvuggen passer til brukeren. Tilpass de fremre og bakre stroppene (C) og (D) for å sikre posisjonering av brukers bekken.

Etter den første tilpasningen trenger man kun åpne den fremre spennen (A) ved forflytning ut og inni KIT sittesystem.



Kontroller en gang i uken at bekkenvuggen ikke er blitt løs.



8.4 Gluteal støtte

Dersom det er behov for gluteal støtte (A) kan denne festes ved hjelp av borrelås til den fremre delen av bekkenvuggen før bruker plasseres i setet.



8.5 Bekkenstøtte

Bekkenstøtten kan justeres på mange ulike vis – høyde, dybde og vinkel.

For å tilpasse høyden eller dybden fjernes ryggstolpetrekket og skruene (A) på begge sider av festet løsnes. Flytt bekkenstøtten til ønsket stilling i høyde og dybde. Stram til skruene igjen og fest ryggstolpetrekket på plass.

For å justere vinkelen på bekkenstøtten løsnes skruene (B) på kuleleddet. Plasser støtten i ønsket vinkel. Stram til skruene.

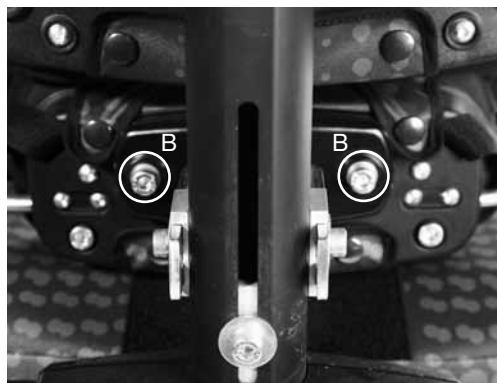

8.6 Hoftestøtter

Hoftestøtter kan tilpasses i bredde og vinkel for å passe brukers behov. Løsne unbraco skruene (A) bak på korsryggstøtten. Flytt hoftestøttene til ønsket stilling. Ideelt sett skal hoftestøttene alltid roteres slik at de ligger an mot sitteputen, selv om ryggen eller korsryggstøtten er vinklet. Når hoftestøttene er på plass strammes skruen godt til.

Hoftestøttene kan også vinkles for å bidra til abduksjon, adduksjon eller windsweeping.

For å tilpasse vinkelen på hoftestøtten løsnes skruen (B) i leddet på hoftestøtten. Tilpass til ønsket vinkel. Stram til skruen igjen. Støtten kan også justeres i dybde og til en viss grad i rotasjon ved å løsne skruene (C) på selve puten, skli den til ønsket stilling og stramme til skruene igjen.

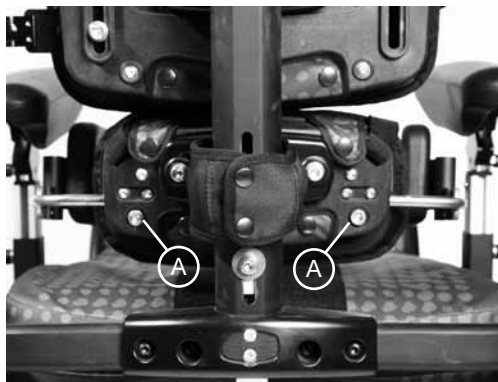

8.7 Bekkenstøtte med vinger

Bekkenstøtten med vinger kan justeres på mange ulike vis – høyde, dybde og vinkel.

For å tilpasse høyden eller dybden fjernes ryggstolpetrekket og skruene (A) på begge sider av festet løsnes. Flytt bekkenstøtten til ønsket stilling i høyde og dybde. Stram til skruene igjen og fest ryggstolpetrekket på plass.

For å justere vinkelen på bekkenstøtten løsnes skruene (B) på kuleleddet. Plasser støtten i ønsket vinkel. Stram til skruene.

Vingene kan tilpasses i vinkel for å forme puten og gi sidestøtte for bekkenet. For å vinkle vingene løsnes skruen (C), finn ønsket stilling og stram godt til.

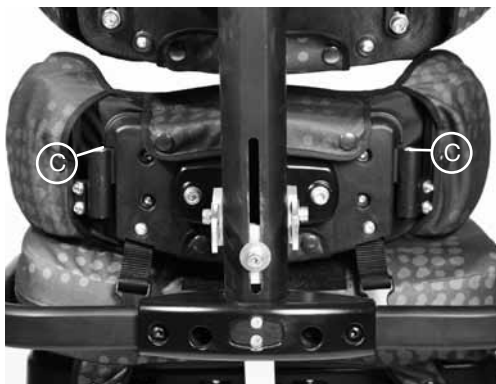
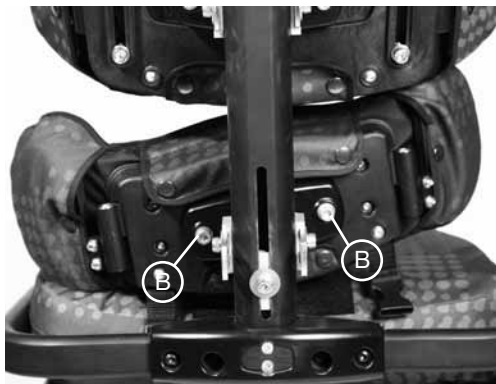

8.8 Thorakal støtte

Thorakal støtten kan justeres på mange ulike vis – høyde, sideforskyving og vinkel.

For å tilpasse høyden fjernes ryggstolpetrekket og skruene (A) på begge sider av festet løsnes. Flytt thorakal støtten til ønsket stilling i høyde og dybde. Stram til skruene igjen og fest ryggstolpetrekket på plass.

For å sideforskyve thorakal støtten eller tilpasse vinkelen løsnes skruene (B) på kuleleddet. Plasser støtten i ønsket vinkel og sideveis stilling og stram skruene godt til.

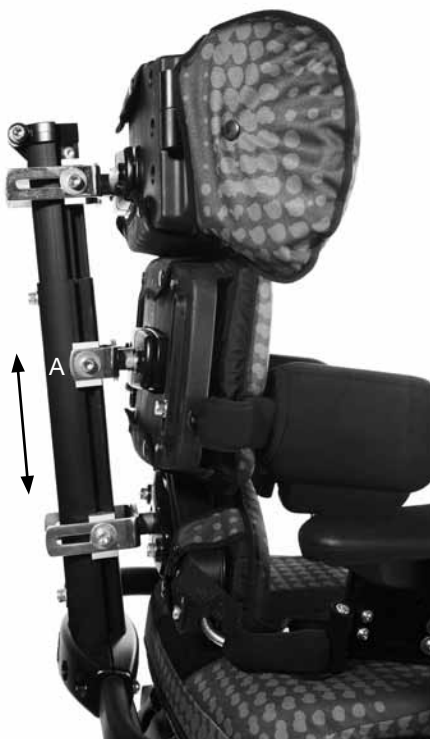
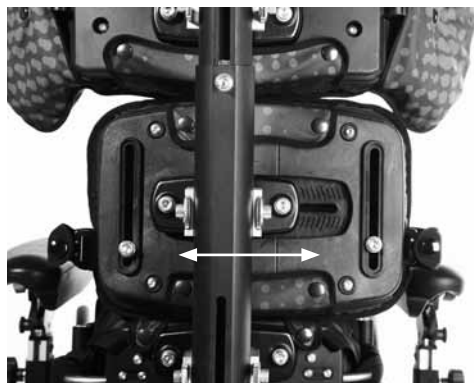
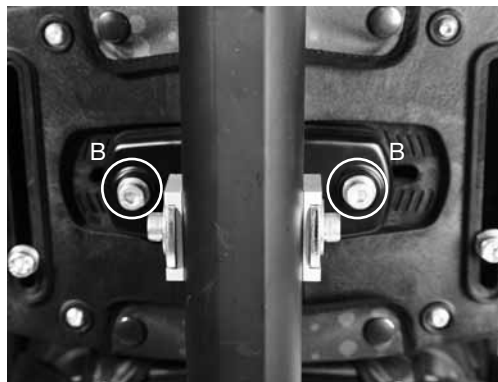

8.9 Standard og komplekse sidestøtter

Standard og komplekse sidestøtter, horisontal og vertikal opsjon kan benyttes i en hvilken som helst kombinasjon som fungerer best for brukers behov. Det er mulig å montere flere enn en sidestøtte på samme side av thorakalstøtten dersom det er nødvendig.

For å justere høyde, bredde og vinkel på sidestøttene løsnes skruen (A) på festet. Plasser sidestøtten i ønsket høyde, bredde og vinkel. Stram godt til.

Komplekse sidestøtter kan også vinkles for å at sidestøtten skal kunne følge brukers fasong. For å tilpasse løsnes skruen (B) i senter av sidestøtten, vinkle til ønsket stilling og stram godt til.

Alle sidestøtter kan svinges ut for å gjøre forflytning enklere. Trekk i låsepinnen (C) bak på sidestøtten og roter sidestøtten ut av veien.



8.10 Vinger på thorakalstøtten

Vingene kan tilpasses i vinkel. Løsne løsne skruen (A) i leddet. Finn ønsket vinkel. Stram godt til. Vingene har til en viss grad mulighet for å justeres i dybde og rotasjon for enda tettere posisjonering. Løsne skruene (B), tilpass vingen og stram godt til.

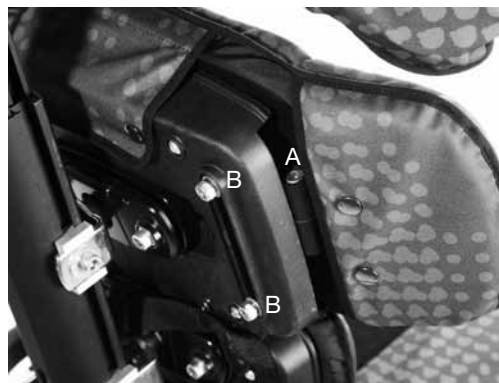

8.11 Skulderstøtte

Skulderstøtten kan justeres på mange ulike vis – høyde, dybde og vinkel.

For å tilpasse høyden eller dybden fjernes ryggstolpetrekket og skruene (A) på begge sider av festet løsnes. Flytt skulderstøtten til ønsket stilling i høyde og dybde. Stram til skruene igjen og fest ryggstolpetrekket på plass. Dersom det er nødvendig med ytterligere høydejustering henvises det til delen om tilpassing av rygg høyde. Skulderstøtten størrelse 2 kan monteres på sete størrelse 1 for å øke rygg høyden ytterligere.

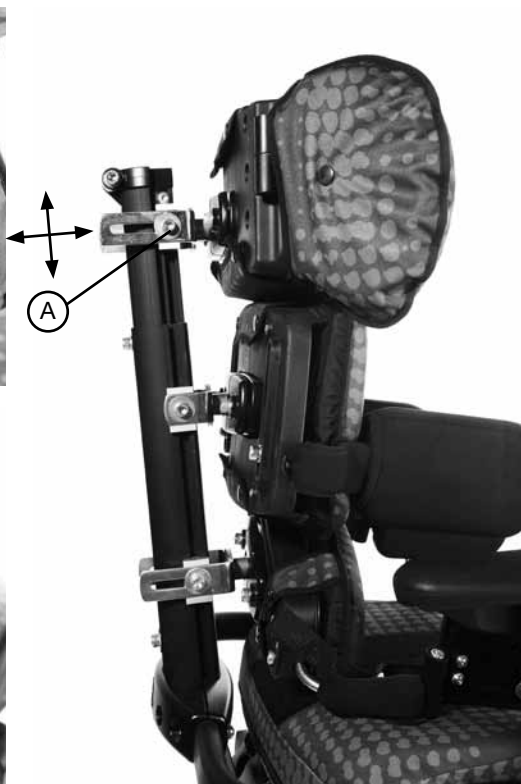

For å justere vinkelen på hele skulderstøtten løsnes skruene (B) på kuleleddet. Plasser støtten i ønsket vinkel. Stram til skruene.

For å tilpasse vinkelen på vingene løsnes skruen (C) i leddet. Form skulderstøtten som ønsket og stram godt til.



8.12 Hodestøtte

For å tilpasse høyden på hodestøtten løsnes skruen (A) på toppen av ryggstolpen. Posisjoner hodestøtten i ønsket høyde som passer brukers hodeplassering. Stram godt til.

For å posisjonere hodestøtten løsnes en eller begge plast hendlene (B) i leddene på hodestøttefestet. Plasser hodestøtten som ønsket. Stram godt til.

For å vinkle eller rotere hodestøtten løsnes skruen (C), posisjoner hodestøtten og stram godt til.

For å endre profilen på hodestøtten med vinger fjernes først trekket. Løsne deretter skruene (D), plasser vingene i ønsket posisjon og stram til. Sett trekket på plass igjen.

For å endre stilling hodestøtte forskyvbar løsnes skruen (E), plasser hodesøtten i ønsket stilling og stram til skruen.

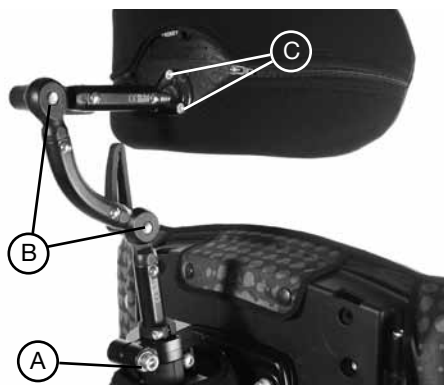

8.13 Setedybde

For å tilpasse setedybden løsnes mutteren (A) på undersiden av lårstøttene med en fastnøkkel. Flytt lårstøttene inn og ut til ønsket stilling og stram til mutteren igjen. Det er mulig å oppgradere setebase størrelse 1 til å kunne oppnå samme setedybde som størrelse 2.

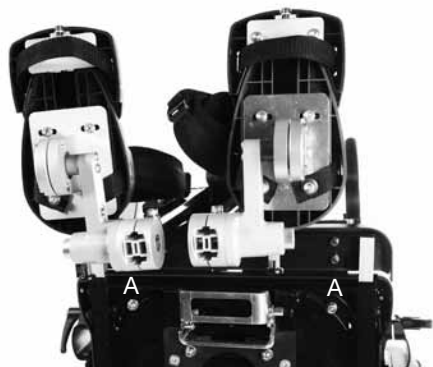

8.14 Setebase – Vinkling av lårstøtter for Windsweeping, Abduksjon og Adduksjon

For å tilpasse lårstøttenes vinkel løsnes mutteren (A) under lårstøttene, tilpass til ønsket vinkel og stram godt til.

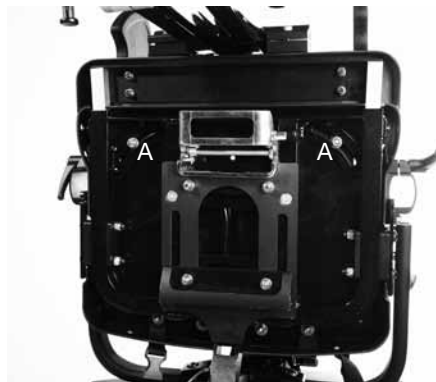

8.15 Benledere

Store og små benledere kan benyttes i kombinasjon for å imøtekomme brukers behov, eller de kan fjernes helt. For å tilpasse vinkelen eller bredden av benlederene løsnes skruene (A). Tilpass til ønsket stilling og stram godt til. Det er to skruer per benleder.



8.16 Legglengde

For å tilpasse legglengden løsnes skruen (A). Tilpass til ønsket lengde og stram skruen godt til igjen.

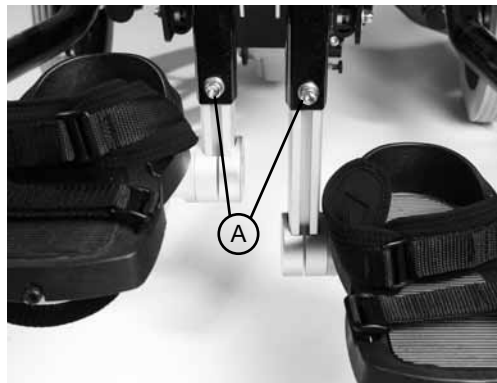

8.17 Knevinkel

For å tilpasse knevinkelen løsnes skruen (A) øverst på fotstøtten. Tilpass til ønsket vinkel og stram godt til igjen.



8.18 Fotstøtte – størrelse

For å endre størrelsen av fotstøtten løsnes skruen (A) i tåenden av fotstøtten. Tilpass fotstøtten til ønsket størrelse. Stram til skruen igjen.

Bemerk: 5mm unbraco nødvendig.

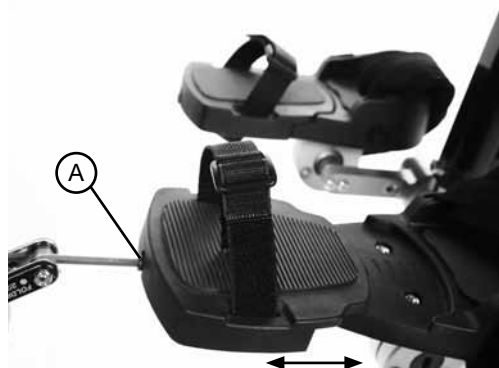

8.19 Fotstøtte – vinkel

For å endre vinkelen på den komplekse fotstøtten løsnes tre skruer (A) på kuleleddet på undersiden av fotstøtten. Endre vinkelen til å passe brukers behov. Stram til skruen igjen. Bemerk: 5mm unbraco nødvendig.

For å vippe opp komplekse fotstøtter eller basic fotstøtter, trekker du ut låsepinnen (B) bak på sandalen og roter den 90°. Hold tommelen på C, skli fotstøtten utover, bort fra senter og vipp opp. Fotstøtten låser i vertikal stilling.

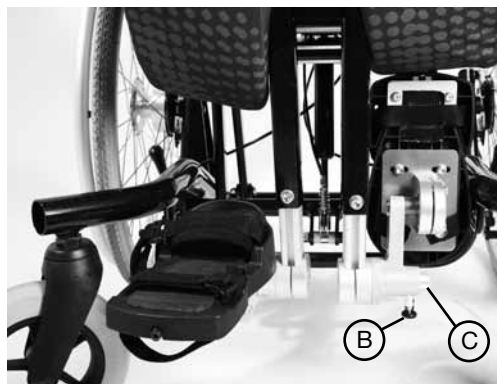
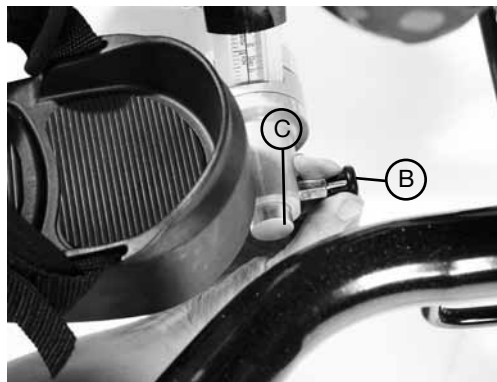

8.20 Armlener

For å tilpasse armlenenes høyde løsnes rattet (A). Tilpass til ønsket høyde og stram til igjen. For å tilpasse vinkelen trekkes låsepinnen (B) ut og armlenet roteres til ønsket stilling. Slipp låsepinnen igjen og påse at den låser ordentlig i ett av hullene.

Armlenets pads kan flyttes framover og bakover ved å fjerne skruene (C), repositionere armlene padsen og skru inn skruene igjen.



8.21 Tilt

Tilt kan vinkles når brukeren sitter i setet. Før du tilpasser tilt vinkelen er det viktig å påse at bekkenvuggen sitter godt og hindrer bruker i å skli framover i setet.

For å tilpasse tilt vinkelen trykkes hendelen på kjørehåndtaket inn, setet tiltes til ønsket vinkel og hendelen slippes igjen.



Hold alltid godt i kjørehåndtaket når tilthendelen benyttes.



8.22 Hi Low understell – høyderegulering

Du kan utføre denne tilpasningen med bruker i setet. Dersom understellet ditt har låsepinne (A) for fotpedalen må denne løses ut først. For å løse den ut trekkes låsepinnen ut og roteres 90°. For å tilpasse høyden på det hydrauliske Hi Low understellet tråkkes fotpedalen (B) på baksiden av understellet ned. Når foten fjernes fra pedalen vil understellet låses i høyden. For å senke setet plasseres foten under fotpedalen og løftes opp. Setet vil nå gradvis senkes.



Av sikkerhetsmessige årsaker skal alltid låsepinnen (A) låses etter tilpassing, dersom aktuelt.

For å tilpasse høyden på et elektrisk understell brukes knappene på håndkontrollen. Før produktet benyttes for første gang anbefales det å lade batteriet i 12 timer etter at det er fulladet. For å gjøre dette plugges laderen til stikkkontakten og ladepluggen til batteriet. Når batteriet er ladet fjernes ladepluggen fra batteriet og laderen trekkes ut av stikkkontakten. Batteriet bør toppes opp hver dag inntil det grønne lyset på laderen lyser. Stolen kan reguleres selv om laderen er koblet til.



Påse at produktet og brukeren har avstand til møbler og annet når høyden reguleres. Dette for å forhindre mulige kollisjoner og skader på bruker eller skader på produktet.



9 Rengjøring og vedlikehold

Hvordan vedlikeholde

Ved rengjøring anbefaler vi at kun benytter varmt vann og et vaskemiddel uten slipemiddel. Bruk aldri organiske løsemidler eller renseprodukter.

Polster og trekk

1. Trekkene kan fjernes, vaskes i maskin og tørketromles på lav temperatur. Standard trekk kan vaskes på 40°C og infeksjonskontroll trekk kan vaskes på 90°C. Vennligst fjern skum for vask på følgende trekk:

Skulderstøttepute
Thorakal støttepute
Korsryggstøttepute
Korsryggstøttepute med vinger
Setepute

Alle andre trekk kan puttes direkte i vaskemaskinen. Bruk en vaskepose for å hindre at trekkene ødelegges i vaskemaskinen.

2. Dersom trekkene skal vaskes der de sitter er den beste vaskemetoden en “vask av og tørk” – teknikk

3. Flekker skal fjernes så raskt som mulig med en absorberende klut, håndkle eller svamp. Rutinemessig vask med vann og såpe er effektivt på vanlig smuss og mindre søl. Vær forsiktig slik at stoffet ikke blir for vått da dette kan få flekken til å spre seg.

4. Påse alltid at produktet er tørt før det igjen tas i bruk.

Metall og plast komponenter

1. Til daglig rengjøring benyttes såpe og vann eller antibakteriell spray.

2. For grundigere rengjøring kan steamvasker med lavt trykk benyttes.

3. Bruk ikke løsemidler for å rengjøre plast eller metall komponenter.

4. Påse at produktet er tørt før det tas i bruk.

10 Daglig produktinspeksjon

(Terapeuter, foreldre og omsorgspersoner)

Vi anbefaler at en daglig visuell inspeksjon av utstyret gjennomføres av terapeuten, foreldre eller omsorgspersoner, for å påse at produktet er trygt å bruke. Inspeksjonen skal inneholde følgende punkter:

Sete:

1. Påse at alle reguleringskruer og bolter er på plass og sitter godt.
2. Kontroller alle polster og borrelås for tegn til slitasje.
3. Kontroller all borrelås og børst den opp slik at stroppene fester godt
4. Kontroller at alle ryggstøttedeler sitter godt festet.

Chassis Checks

1. Kontroller at alle hjul snurrer fritt og at det låser ordentlig.
2. Kontroller at høydereguleringen fungerer og at pedalen låser.
3. Kontroller at tilten fungerer og låser ordentlig.
4. Kontroller at låsepinnen på sammenkoblingsmekanismen er i låst stilling.



Dersom det er tvil om fortsatt trygg bruk av produktet eller dersom noen del skulle feile, må all bruk av produktet opphøre. Kontakt forhandleren så raskt som mulig.

11 Årlig produktinspeksjon

(Terapeuter, teknikere, forhandler)

Leckey anbefaler at dette produktet gjennomgår en detaljert inspeksjon minimum en gang i året, og hver gang produktet gjenbrukes. Denne inspeksjonen skal utføres av en teknisk kompetent person som har fått opplæring i bruk av produktet og skal minimum inkludere følgende punkter:

1. Kontroller at alle hendler, fingerskruer, skruer, muttere og plast spenner er på plass, erstatt de som mangler. Vær spesielt oppmerksom på følgende deler:

- Spenner og borrelås på bekkenvugge
- At sammenkoblingen låser og slipper
- Tilt og høyderegulering fungerer og låser ordentlig
- Alle kuleledd låser ordentlig, skulder, thorakal, korsrygg og fotstøtte
- Ryggvinkel stilles inn og låses ordentlig
- Fotstøttevinkel stilles inn og låses ordentlig
- Armiene høyde og vinkel tilpasses og låses ordentlig
- Hodestøtte låser ordentlig

2. Løft understellet og kontroller hvert hjul for seg. Påse at de beveger seg fritt og fjern smuss fra hjulene. Kontroller at bremsene låser ordentlig.

3. Foreta en visuell kontroll av produktets strukturer og vær spesielt oppmerksom på sveiseskjøter på rammen. Forsikre deg om at det ikke er tegn til trekkhetsbrudd er oppsprekking i sveisen.

4. Leckey anbefaler at det føres en skriftlig oversikt over alle årlige produktinspeksjoner.



Dersom det er tvil om fortsatt trygg bruk av produktet eller dersom noen del skulle feile, må all bruk av produktet opphøre. Kontakt forhandleren så raskt som mulig.

12 Gjenbruk av Leckey produkter

De fleste av Leckey produkter er bestilt og tilpasset individuelle behov. Før produktet gjenbrukes anbefaler vi derfor at terapeuten gjennomfører en kartlegging for å fastslå om produktet vil passe til den nye brukeren og at produktet ikke har spesialtilpasninger eller modifikasjoner.

En detaljert teknisk inspeksjon skal utføres på produktet før gjenbruk. Dette skal utføres av en teknisk kompetent person som har fått opplæring i bruk og inspeksjon av produktet. Vennligst se del 14 for de punktene som skal kontrolleres.

Påse at produktet er rengjort ordentlig i henhold til del 12 i denne brukermanualen.

Påse at en kopi av brukermanualen leveres ut sammen med produktet. En kopi kan lastes ned fra www.handicare.no / www.leckey.com .

Leckey anbefaler at det føres en skriftlig oversikt over alle produktinspeksjoner som er gjennomført i forbindelse med gjenbruk.



Dersom det er tvil om fortsatt trygg bruk av produktet eller dersom noen del skulle feile, må all bruk av produktet opphøre. Kontakt forhandleren så raskt som mulig.

13 Service

Service på alle Leckey produkter skal kun utføres av teknisk kompetent personell som har fått opplæring i bruk av produktet.

Kontakt Handicare AS, tlf 03250, og vårt kundesenter bistår deg gjerne i forhold til ditt servicebehov.

14 Teknisk informasjon

Varenummer

133-1600-FIX	Seteskall str 1 med fast rygg	133-626	Hodestøtte
133-1600-REM	Seteskall str 1 med avtagbar rygg	133-735	Armlener par
133-2600-FIX	Seteskall str 2 med fast rygg	133-635	Bord klar
133-2600-REM	Seteskall str 2 med avtagbar rygg	133-624	Bord grå
133-404*	Setepute str 1 inkl trekk	133-680	Polster bord
139-404*	Setepute str 2 inkl trekk	133-721	Lårstropper par
133-405*	Setepute str 1 viskoelastisk inkl trekk	133-601	Benledere sett (2stk store og 2stk små)
139-405*	Setepute str 2 viskoelastisk inkl trekk	133-682	Benleder stor høyre
133-611	Skulderstøtte str 1	133-686	Benleder stor venstre
139-611	Skulderstøtte str 2	133-683	Benleder liten høyre
133-400*	Skulderstøttepute str 1 inkl trekk	133-687	Benleder liten venstre
139-400*	Skulderstøttepute str 2 inkl trekk	133-1005	Utføringskum (for skjevheter)
133-605	Thorakalstøtte	133-606	Fotstøtte kompleks par
133-401*	Thorakal støtte pute inkl trekk	133-607	Fotstøtte basic par
133-619	Thorakalstøttevinger par	133-712	Fotstroppe str 1
133-402*	Thorakalstøttepute med vinger inkl trekk	133-742	Fotstroppe str 2
133-612	Bekkenstøtte	133-765	Ryggstolpetrekk sett
133-403*	Bekkenstøttepute inkl trekk	133-726	Trekk utsvingmekanisme
133-604	Bekkenstøtte med vinger	133-749	sidestøtter
133-400*	Bekkenstøttepute inkl trekk	133-745	Hodestøttebrakett Whitmyer
133-1620	Hodestøtte sideforskyvbar	WASH01	Hodestøttebrakett 1/2" og 15mm firkant
133-728	Bekkenvugge str 0		Vaskepose
133-729	Bekkenvugge str 1		
133-730	Bekkenvugge str 2		
133-731	Bekkenvugge str 3		
133-608	Hoftestøtter par		
133-737	Gluteal forhøyning		
133-609	Sidestøtte utsvingbar		
133-747	Trekk sidestøtte utsvingbar		
133-622-RH	Sidestøtte utsvingbar kompleks horisontal hø inkl trekk		
133-622-LH	Sidestøtte utsvingbar kompleks horisontal ve inkl trekk		
133-614-RH	Sidestøtte utsvingbar kompleks vertikal hø inkl trekk		
133-614-LH	Sidestøtte utsvingbar kompleks vertikal ve inkl trekk		
133-625	Bryststropp		
133-1626	Vest str 1		
133-2626	Vest str 2		
133-3626	Vest str 3		
133-627	Hodestøtte med vinger		
133-716	Trekk hodestøtte med vinger		

For varenummer etterfulgt av * legges det til tall for ønsket farge:

-10 Blå

-11 Grå

-12 Lilla

-13 Grå infeksjonskontroll

Understell

133-750

KIT Hi Low hydraulisk

133-760

KIT Hi Low elektrisk

133-770

Leckey Mobilitetsbase

133-740

Discovery understell med sammenkoblingsmekanisme (kun UK)

Sammenkoblingsbraketter

139-726

Sammenkoblingsbrakett
Discovery 45cm (kun UK)

Dimensjoner KIT sete

Product sizing	Str 1	Str 2
Alder	12-18 år	16-voksen
Brukervekt	75kg	75kg
Brukers høyde	140-165 cm	160-185 cm
Setedybde	36-48 cm	41-56 cm
Windsweeping maks	20°	20°
Setebredde maks	43 cm	43 cm
Setebredde med hoftestøtter	21,5-37 cm	21,5-37 cm
Rygghøyde	50-62 cm	56-67,5 cm
Skulder bredde	19-50 cm	26-60 cm
Bredde bryst (sidestøtter)	23-38 cm	23-38 cm
Ryggvinkel	90°-120°	90°-120°
Legglengde	33-51 cm	33-51 cm
Armlenhøyde	26,5-38 cm	26,5-38 cm
Bord størrelse	63x46 cm	63x46 cm
Totaltvekt (setebase og rygg)	20,5 kg	21 kg

Leckey Hi-Low understell

KIT Hi Low understell

Sittehøyde

46-64

Dimensjoner kjørehåndbok nedfelt

L: 70 cm B: 62 cm H: 41 cm

LINAK Aktuator spesifikasjon

-281209-01

IP51

Driftssyklus max 10% eller 2 min kontinuerlig bruk etterfulgt av 18 min uten bruk.

Temperaturspenn +5°C til +40°C.

Operasjonstemperatur 22°C

Lagringstemperatur -40°C til 70°C

Skyv max 3500N

Trekk max 2000N

Selvlås ved 3500N skyv – 2000N trekk

Typisk hastighet med full tyngde 4,7mm/sec

Max amp ved belastning 3500N er 3,9amps

Lyd nivå dB(A) 48

Strømtilgang spenning 24v +- 10%

LINAK Batteripakke – BA18021-00

Vurdert til IP51

Temperaturspenn +5°C til 40°C

Lagringstemperatur -20°C til 60°C

Vurdert kapasitet 1.2 Ah 24v

Ladespenning er max 0,3A

Bly syre gel fylt batteri

LINAK Håndkontroll – HB41000-00004

Vurdert til IP51

Håndkontrollspenning 100mA per kanal (max)

Temperaturspenn +5°C til 40°C

LINAK Batterilader – CH01

Strømnett 100-240 VAC/50-60Hz

vekselstrøm

Ladevoltage 27.6 VDC +-2%

Ladespenning max 500mA

Grønt LED lys for på

Gult LED lys for lading

Gult LED blir grønt når batteriene er fulladet.

LINAK produkter kan lagret i rom uten

oppvarming med fuktighet mellom 0

og 100%, ikke-kondensering. Ikke-

kondenserende betyr at man ikke skal ta et

produkt fra et iskaldt lager og inn i et rom

med 20°C; dersom dette gjøres vil fuktighet

komme til syne på produktet.

24 timers
posisjonering for
babyer, barn og
voksne. Sove,
sitte, stå, gå,
bevege seg, bade,
toalett.