



Squiggles Seat

Brukermanual



Supporting
Children



Squiggles sittesystem er utviklet for å gi høy grad av posisjonering samtidig som det legges til rette for funksjon og mobilitet. Denne brukermanualen viser deg hvordan du raskt og enkelt kan begynne å bruke alle funksjonene i sittesystemet. Veiledningen i forhold til sikkerhet og vedlikehold sikrer at du vil få fullt utbytte av produktet i lang tid.

Innhold

| | |
|---|----|
| Kapittel 01: Bruksområde | 4 |
| Kapittel 02: Samsvarerklæring | 4 |
| Kapittel 03: Advarsler og forholdsregler | 5 |
| Kapittel 04: Garantivilkår..... | 6 |
| Kapittel 05: Produkthistorie | 6 |
| Kapittel 06: Produktopplæring | 7 |
| Kapittel 07: Sikkerhet | 7 |
| Kapittel 08: Forholdsregler og kontraindikasjoner | 10 |
| Kapittel 09: Pakke ut og monterer sittesystemet..... | 11 |
| Kapittel 10: Feste putene | 20 |
| Kapittel 11: Tilpassing for posisjonering | 25 |
| Kapittel 12: Tilpasninger i daglig bruk | 32 |
| Kapittel 13: Rengjøring og vedlikehold..... | 38 |
| Kapittel 14: Daglig produktinspeksjon | 40 |
| Kapittel 15: Årlig produktinspeksjon | 41 |
| Kapittel 16: Gjenbruk av Leckey produkter..... | 42 |
| Kapittel 17: Service | 43 |
| Kapittel 18: Tekniske spesifikasjoner | 44 |

KAPITTEL 01: BRUKSOMRÅDE

Tiltenkt bruk

Leckey's sittemoduler er tiltenkt barn og unge voksne med milde til komplekse behov for støtte og posisjonering.

Indikasjoner for bruk

Squiggles Seat er en modulær sittemodul designet for å dekke behovet til barn med nedsatt funksjonsevne som påvirker deres evne til å sitte selvstendig uten ekstern støtte. Squiggles er primært indikert for bruk innendørs, i et hjem eller på skolen. Sittemodulen kan benyttes utendørs hvis det brukes på et mobilitets- eller barnevogn understell. Squiggles kommer i en størrelse, med en omtrentlig aldersgruppe på 1-5 år med maksimal brukervekt på 22 kg. Den konfigurerbare posisjoneringen og støtten Squiggles tilbyr er indikert for barn med moderate til komplekse posisjoneringsbehov (GMFCS 111-V).

KAPITTEL 02: SAMSVARERKLÆRING

Produsent James Leckey Design Limited erklærer at dette produktet er i samsvar med forordning om medisinsk utstyr (2017/745), UK Medical Device Regulations 2002, rådsdirektiv for medisinsk utstyr (93/42 EEC) og EN 12182:2012 Hjelpemidler for personer med nedsatt funksjonsevne – Generelle krav og prøvingsmetoder

Merknad til brukeren og/eller pasienten: Dersom utstyret har vært involvert i en alvorlig hendelse, skal dette rapporteres til produsenten og den aktuelle myndighet i landet der brukeren og/eller pasienten bor.



Merk:

Generelle råd til brukeren.

Dersom disse instruksjonene ikke følges kan det føre til skade på person, produkt eller miljøet!

KAPITTEL 03: ADVARSLER OG FORHOLDSREGLER

1) ADVARSEL FARE FOR Å VELTE

- Bruk av setet i ekstrem rekkevidde av innstillinger vil kunne redusere stabiliteten. Bruk setet kun i maksimal høyde og/eller maksimal tilt av ryggvinkel når du er på plant terreng (mindre enn 2 graders helling).
- Ved bruk av setet i bakker/hellende underlag (opp til 10 grader) sørg for at seteryggen er i oppreist posisjon og at setehøyden er under halv høyde.

2) ADVARSEL FARE FOR Å KLEMME FINGRENE

- Pass på at fingrene til barnet eller omsorgspersonen på gulvet ikke kommer i klem i den elektriske hev- og senkfunksjonen.

3) ADVARSEL BRUKERSIKKERHET

- Sørg for at alle av brukerens seler og belter, og da spesielt bekkenbelte, er festet og justert til å holde brukeren sikkert på plass før du flytter på eller ikke er i umiddelbar nærhet til setet.

4) FORSIKTIG KLEMFARE FOR FINGRE

- Vær forsiktig ved montering eller justering av setets komponenter slik at fingrene dine ikke kommer i klem ved posisjonering eller stramming av setets komponenter.

5) FORSIKTIG DAGLIGE KONTROLLER

- Setet må kontrolleres før bruk hver dag for å forsikre om at selen og seteelementer er trygt festet til setet og understellet. Kontroller også ladekabel for skade før bruk. Se avsnitt 'Daglig produktinspeksjon' for mer detaljer.

6) FORSIKTIG BRUK AV ELEKTRISK UNDERSTELL

- Påse at batteriets ladetilkobling for det elektriske understellet er fjernet fra setet før setet flyttes på.

7) FORSIKTIG RENGJØRING

- Rengjør setet regelmessig for å forhindre ansamling av skitt og smuss. Ansamling av smuss kan gjøre at stoffdelene slites raskere enn normalt, slik at understellet rustner. Bruk vaskemiddel uten slipemiddel og en fuktig klut når du rengjør enheten. Ikke bruk rennende vann på trekket mens det er festet til setet. Se avsnitt 13 i brukerveiledningen.

8) FORSIKTIG RENGJØRING MED HØYTRYKKSSPYLER/SLANGER

- Bruk aldri en høytrykkspyler eller vannslange til å rengjøre enheten. Det elektriske understellet er ikke forseglet mot rennende vann, og kan derfor bli skadet av vanninntrengning. Se kapittel 13 i brukerveiledningen.

9) FORSIKTIG SERVICE/REPARASJON AV ELEKTRISKE KOMPONENTER

- Det er ingen komponenter i det elektriske understellet som kan repareres av bruker selv eller omsorgspersoner. Service og reparasjoner skal kun utføres av Leckey autorisert personell.

10) FORSIKTIG DEPONERING

- Når enheten skal deponeres på en lokal avfallsplass, skal alle elektriske komponenter deponeres separat.

11) FORSIKTIG TA ENHETEN I BRUK

- La enheten tilpasse seg romtemperatur et par timer før den tas i bruk. Tørk av eventuell fuktighet som har kondensert på produktet.

KAPITTEL 04: GARANTIVILKÅR

Garantien er kun gyldig når produktet er benyttet i henhold til spesifiserte forhold og bruksområde og alle anbefalinger fra produsent er fulgt (se også de generelle vilkårene for salg, levering og oppgjør). Alle produkter og deler produsert av Leckey har to års garanti.

KAPITTEL 05: PRODUKTHISTORIE

Ditt Leckey produkt er klassifisert som et Class 1 Medical device og skal derfor kun foreskrives, tilpasses og gjenbrukes av en teknisk kompetent person som har fått opplæring i bruk av produktet. Leckey anbefaler at det føres en skriftlig oversikt alle tilpasninger, gjenbrukskontroller og årlige kontroller av produktet.

KAPITTEL 06: PRODUKTOPPLÆRING

(FORELDRE, LÆRERE OG OMSORGSPERSONER)

Ditt Leckey produkt er klassifisert som et Class 1 Medical device og Leckey anbefaler derfor at foreldre, lærere og omsorgspersoner som benytter utstyret skal gjøres oppmerksom på følgende deler i denne brukermanualen:

Kapittel 07

Sikkerhet

Kapittel 12

Daglige justeringer

Kapittel 13

Vask og vedlikehold

Kapittel 14

Daglig produktkontroll

Gjennomgangen skal foretas av en teknisk kompetent person. Leckey anbefaler at det føres en skriftlig oversikt over alle som har fått opplæring i bruk av produktet.

KAPITTEL 07: SIKKERHET

1. Les alltid hele brukermanualen før bruk.
2. For å bedre sikkerheten anbefaler vi at bruker aldri forlates uten tilsyn mens vedkommende benytter et Leckey produkt.
3. Bruk kun komponenter godkjent av Leckey sammen med produktet. Modifiser aldri produktet på noen måte. Dersom disse retningslinjene ikke følges kan det medføre risiko for bruker eller omsorgsperson og vil gjøre garantien for produktet ugyldig.
4. Dersom det er noen som helst tvil om produktet er trygt å bruke eller dersom en del skulle feile, skal all bruk av produktet opphøre. Kontakt din lokale hjelpemiddelsentral eller Sunrise Medical kundeservice.
5. Utfør alle justeringer og forsikre deg om at alle deler sitter godt før bruker plasseres i setet. Noen justeringer må gjøres med verktøy, dette leveres sammen med produktet. Hold alt verktøy utenfor barns rekkevidde.
6. Fest alltid bekkenbeltet først når barnet plasseres i setet. Dette av både sikkerhetsmessige og posisjoneringsmessige årsaker.

7. Påse at alle hjulene er låst og peker ut fra understellet når produktet står stille. Dette øker produktets stabilitet. Dette er spesielt viktig når tilt in space eller ryggreguleringen benyttes.
8. Ved bruk av setet på Hi-Low understell, vennligst påse at høydereguleringspedalen og tilt in space hendelen er låst og ikke kan utløses ved et uhell av andre barn.

Ved bruk av Lavt understell, vennligst påse at høydereguleringshendelen og tilt hendelen er låst og ikke kan utløses ved et uhell av andre barn.
9. Når Leckey sittesystem benyttes på Hi-Low understell eller lavt understell anbefaler vi ikke at bruker forflyttes over ujevne underlag mens de sitter i setet. Varsomhet og oppmerksomhet skal utvises ved forflytning av bruker inn i og ut av setet.
10. Forlat aldri produktet på et skrånende underlag med helling større enn 5°. Husk alltid å låse alle hjulene.
11. Bruk kun kjørehåndtaket for å styre og flytte sittesystemet fra et område til et annet. Bruk aldri bordet til dette formålet.
12. Produktet inneholder komponenter som kan utgjøre en kvelningsfare for små barn. Kontroller at låsemuttere og skruer som befinner seg innenfor barns rekkevidde er godt strammet til enhver tid.
13. Leckey's produkter er i samsvar med retningslinjene for brannsikkerhet i EN12182. Produktet inneholder likevel plastikk komponenter og skal derfor holdes unna direkte varmekilder inkludert naken flamme, sigaretter, elektriske ovner og gassovner.
14. Ikke plasser gjenstander varmere enn 40°C på bordet.
15. Rengjør produktet regelmessig. Bruk ikke vaskemiddel med slipemiddel. Gjennomfør vedlikeholdskontroller regelmessig for å forsikre deg om at produktet er god stand.
16. Produktet er designet for innendørs bruk og skal lagres på et tørt sted som ikke er utsatt for ekstreme temperaturer når det ikke er i bruk. Produktet er trygt å operere i temperaturintervallet +5 til +40°C.
17. Kontroller alltid at plastikk fingerskruene på kjørehåndtaket er strammet godt til før du flytter seteenheten.
18. Kontroller alltid at håndtaket på sammenkoblingsmekanismen er fullt ut festet til understellet før setet tas i bruk. Dersom håndtaket ikke er festet ordentlig kan setet løsne og medføre alvorlig skade på barnet eller omsorgsperson.

SQUIGGLES SITTESYSTEM – KRASJTTEST

Squiggles Sittesystem er krasjtestet og godkjent for bruk i kjøretøy. Setet har blitt testet i sin komplette konfigurasjon på et surrogat understell med formet hodestøtte fra Leckey montert.

Dersom Squiggles Sittesystem skal benyttes i kjøretøy må følgende retningslinjer følges:

Squiggles sittesystem må plasseres framover rettet og festes ved hjelp av Unwin stropper. Formet hodestøtte skal være passende plassert under hele kjøreturen. Formet hodestøtte er tilgjengelig som tilbehør til Squiggles sittesystem.

Squiggles sittesystem er krasj testet og møter kravene i ISO 16840 del 4. Kontakt Sunrise Medical for ytterligere detaljer.

Viktig

Disse krasjtestdetaljene refererer kun til Squiggles sittesystem og sammenkoblingsmekanismen. Dersom du skal benytte Squiggles sittesystem på et rullestolunderstell henviser vi til rullestolprodusentens brukermanual for detaljer rundt krasjtest.

KOMBINASJONS- AVTALER

Det finnes muligheter for å kombinere Squiggles Seat med et eller flere andre medisinske utstyr. Informasjon om hvilke kombinasjoner som er mulige finnes på Leckey.com. Alle kombinasjoner som er oppført er i samsvar med forordning om medisinsk utstyr (2017/745). Veiledning om kombinasjonen, som feks montering, kan du finne på Leckey.com

KAPITTEL 08: FORHOLDSREGLER OG KONTRAINDIKASJONER

Forholdsregler

- Fikserte ryggdeformiteter som skoliose eller kyfose
- Alvorlige muskel kontrakturer
- Alvorlige muskel- eller skjelett asymmetri inkludert hofte luksasjon
- Progressiv eller mer uttalt muskeltap
- Høy risiko for/nylig hatt benbrudd
- Høy risiko for trykkrelatert skade eller trykksår
- Sterkt, ukontrollert bevegelsesmønster
- Anfall det er vanskelig å kontrollere
- Barn avhengig av å bruke perkutan endoskopisk gastrostomi
- Medisinsk ustabilitet inkludert kompromitterte luftveier eller kardiovaskulær funksjon
- Avhengig av tredjeparts livsoppretholdende apparater som oksygentank
- Betydelige lærevansker og/eller adferdsproblemer

Kontraindikasjoner

Det finnes ingen kontraindikasjoner forbundet med Leckey's sittemoduler.

Alle forholdsregler og kontraindikasjoner er tatt av foreskrivingens terapeut/ kliniker. Leckey anbefaler en utdannet og erfaren kliniker til å være tilstede under den første vurderingen, når produktet skal settes sammen, under konfigurasjoner og ved gjenbruk for å minimere risiko.

KAPITTEL 09: PAKKE UT OG MONTERE SITTESYSTEMET

Kontroller delene

Gratulerer med ditt valg av Squiggles Sittesystem. Vær forsiktig når du åpner eskene slik at du ikke skjærer gjennom tape/ papp. Dette kan skade noen av delene i esken. Alle delene er pakket i polythen-poser som er tydelig merket. Løft posene varsomt opp av eskene og kontroller at du har mottatt alle delene du har bestilt.



Sikkerhet:
Hold polythen-posene utenfor rekkevidde for barn.

Noe tilbehør kan trenge montering før du kan montere setet på understellet. Dersom du skal feste setet på et mobilitetsunderstell må du først feste sammenkoblingsmekanismen på mobilitetsbasen.

Instruksjoner for hvordan sammenkoblingsmekanismen festes på ulike understell leveres sammen med sammenkoblingsmekanismen. Når du har kontrollert alle komponentene er du klar til å montere Squiggles sittesystem og montere det på understellet.

Multiverktøy

En del tilpassinger krever bruk av et multiverktøy. Multiverktøyet leveres sammen med Squiggles sittesystem. Du finner verktøyet i ryggsekken..

9.1 SETTE OPP RYGGEN

Ryggen vil være felt ned ved frakt. Rett opp ryggstøtten til en loddrett stilling. Skyv samtidig røret som er montert på setet **A** inn i mottakerhylsen montert på ryggstøtten **B**. Stram til håndtaket **C** for å feste ryggen i ønsket posisjon. Kontroller at ryggen sitter fast og at den ikke flytter på seg når den utsettes for trykk.



9.2 MONTERE SKULDERSTØTTE

Å montere en skulderstøtte vil øke størrelsen på Squiggles sittesystem. Fjern hodestøttefestet. Dette er låst i posisjon og vil kreve kraft for å frigjøre. Fest skulderstøtten mellom ryggstøtten og hodestøttefestet. Fest hodestøttebraketten igjen ved hjelp av de medfølgende skruene (A og B).



9.3 MONTERE FOTSTØTTEN

For å montere fotstøtten til setebasen fjernes skruen og mutteren fra metallstaget på fotstøtten. Skli fotstøtten inn på metallrøret som vist. Når hullet i metallplaten er på linje med hullet i fotstøtten, festes skruen og mutteren igjen. Pass på at enden av skruen kommer ordentlig gjennom mutteren.

Du kan nå montere setet på understellet og fortsette å montere produktet og evt tilbehør.



Påse alltid at fotstøtten er ordentlig festet.



9.4 MONTERE KJØREHÅNDTAK

Kjørehåndtaket kan monteres på Hi Low understell eller Lavt understell. Skyv rørene på kjørehåndtaket inn i de to tilsvarende rørene på understellet som vist. Kjørehåndtaket har sikkerhetslåser som må presses inn når røret skal skyves inn i mottakerrøret. På Hi Low understellet skyves kjørehåndtaket inn til sikkerhetslåsene kommer ut på motsatt side.

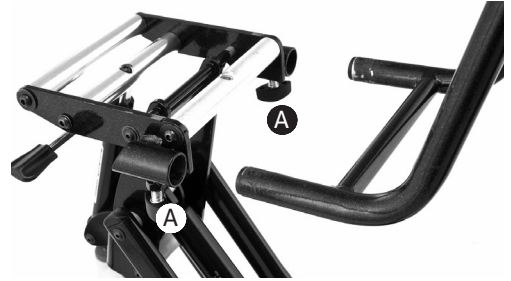

Kontroller regelmessig at vingeskruene er strammet ordentlig, spesielt dersom du flytter produktet langs korridorer som kan ha ujevn eller skrånende underlag.

9.5 MONTERE HODESTØTTE

For å feste hodestøtten skyves hodestøtterøret ned i festet. Plasser hodestøtten i ønsket stilling og stram til ved hjelp av låsehendelen.

Squiggles sittesystem er utviklet for å kunne benyttes med hodestøtter fra Whitmyer. Whitmyer Lynx hodestøtte **C** monteres på samme måte som Leckey hodestøtte. For å montere Whitmyer Pro-serie hodestøtter må du fjerne hylsen **D** fra hodestøttefestet og låse den loddrette stammen i posisjon ved hjelp av låsehendelen.



Vær oppmerksom på at hodestøtten aldri skal benyttes til å skyve eller styre setet, bruk alltid kjørehåndtaket for dette formålet.



9.6 MONTERE SIDESTØTTER

Skru løs skruen og fjern denne sammen med skiven, samtidig som du holder de resterende delene sammen med hånden. Plasser plastleddet med sidestøtten i sporet på siden av ryggstøtten. Plastleddet og sidestøtten skal plasseres på framsiden av ryggen. Skru fast skruen med skiven **A** fra baksiden av ryggen slik at denne låser sidestøtten til ryggen. Gjenta på den andre siden. Samme monteringsprosedyre for sidestøtter som er trukket inn”.



9.7 MONTERE ABDUKSJONSKLOSS

For å montere abduksjonsklossen plasseres metall stammen i mottakerkanalen **A**. Skyv godt ned for å påse at den sitter godt. En utsparring i monteringskanalen bidrar til at abduksjonsklossen sitter som den skal. Metalleppen på stammen skal peke mot ryggen når abduksjonsklossen monteres. Sett på plass låsepinnen for å hindre at abduksjonsklossen kommer løs utilsiktet.



Fjern alltid abduksjonsklossen før barnet plasseres i setet.





9.8 MONTERE SANDALER

Sett inn den nødvendige festebolten **A** sammen med holdeplaten **B**. Plasser et gummilokk **C** på både topp- og bunn av sandalen. Fest med fire tilhørende skruer **D**. For å fjerne eller skifte festebolten gjøres denne prosessen i omvendt rekkefølge.

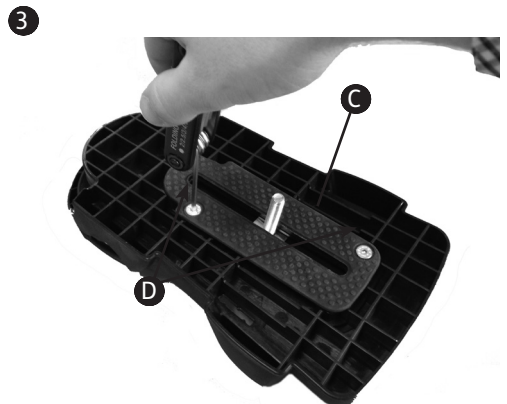
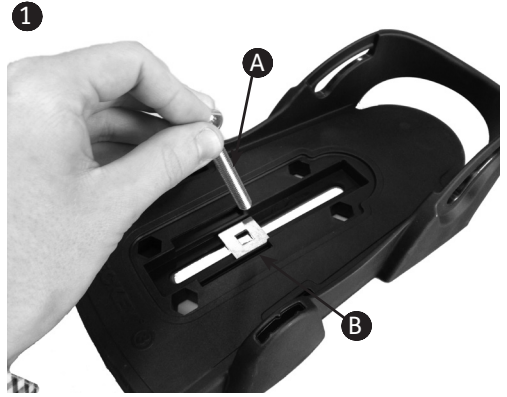

9.9 MONTERE SANDALER

Plasser sandalen slik at festebolten går gjennom sporet i fotplaten. For å sikre plasseres gummiskiven (A) på undersiden av fotplaten, etterfulgt av metallskiven (B) og deretter knotten (C) på festebolten. For å enkelt plassere sandalene løsnes knotten (C) under fotplaten, velg posisjonen du ønsker og stram til.

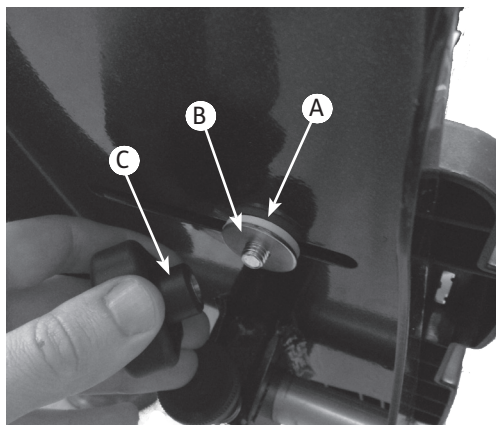

9.10 MONTERE ANKELSTROPPE

Skyv stroppen gjennom sporet i sandalen. Løft stroppen opp igjen og gjennom bunnen av smygeren. Deretter føres stroppen gjennom toppen av smygeren. For å låse stroppen, føres stroppen gjennom bunnen av smygeren igjen. Om ønskelig klippes stroppen av til ønsket lengde.





9.11 MONTERE BORD

For å løsne armene til bord brakettene løsnes hendelen **A**, plasser armen på innsiden av bordbrakettene, slik at plast tennene tar godt tak i hverandre. Skru til hendelen på utsiden. Gjenta på den andre siden. Påse at begge de horisontale rørene er i lik vinkel, slik at de kommer på plass i mottakerfestene på setet.



9.12 MONTERE BORDET PÅ SETET

Bordet festes til setet ved at de to rørene sklis inn i mottakerfestene. Når bordet er på plass låses det fast ved hjelp av hendelen **A**.



9.13 MONTERE STØTTE- OG AKTIVITETSSTANG

Støtte- og aktivitetsstangens fester **A** festes i spalten på siden av bordet og holdes på plass ved hjelp av vingeskruene **B**. Gjenta på motsatt side. Skyv stangen ned i festene **A** og stram til ved hjelp av fingerskruene **C**.

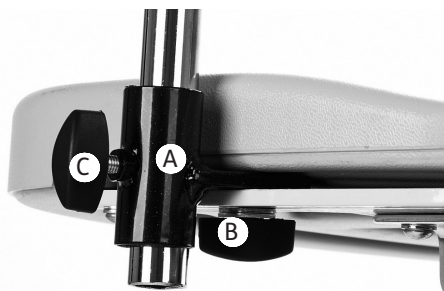

9.14 MONTERE STØTTE FOR LANG SITTEDE

Monter først festebrakettene **A** på undersiden av setet. Her finner du en aluminiumsplate med forborrede hull hvor festene kan monteres. Åpne festene **A** ved hjelp av fingerskruer **B**. Skyv inn støttens festerør. Reguler til ønsket dybde og stram skruene til..

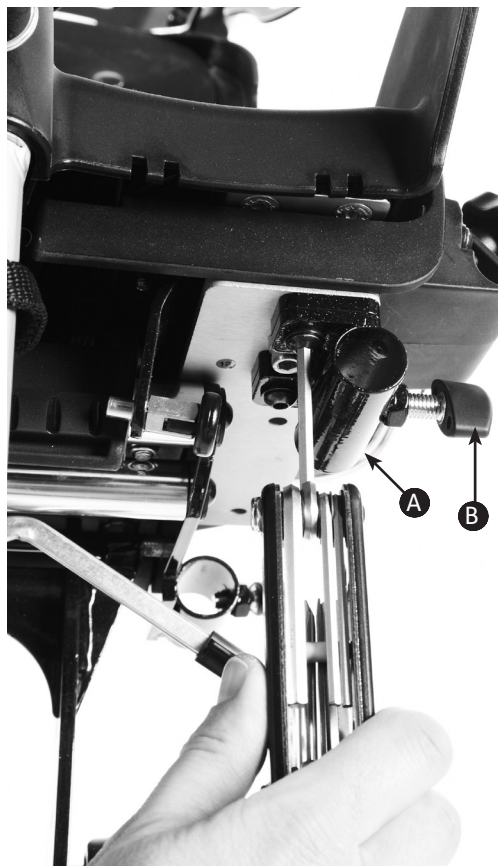

9.15 SAMMENKOBLINGS- BRAKETT FOR RULLESTOLER OG VOGNUNDERSTELL

Tilpassing og montering av Squiggles sete på et mobilitetsunderstell skal utføres av en teknisk kompetent person som er kjent med hvordan mobilitetsbasen tilpasses.

Montere sammenkoblingsbrakett "A" til mobilitetsbase 12" eller bredere
Den universelle sammenkoblingsbraketten er utviklet slik at Squiggles setet kan monteres på hvilken som helst standard 12" (30,5cm) bred mobilitetsbase som har siderør som er 1" (25,4mm).

Vennligst se de spesifikke monteringsanvisningene som leveres sammen med sammenkoblingsbraketten for korrekt montering på ditt understell.

Sammenkoblingsbraketten skal monteres av en kvalifisert tekniker som har teknisk kompetanse i tilpassing av mobilitetsunderstell. Plasseringen av kjørehåndtak, benhengere og armlener på mobilitetsbasen må muligens justeres avhengig av størrelsen og vekten av barnet. Dette for å sikre stabilitet i setet.



Referer alltid til produsentens brukermanual for korrekt tilpassing. Vær spesielt oppmerksom på tyngdepunkt og stabilitet.

Brukere skal aldri forlates uten tilsyn mens de sitter i et Leckey produkt.



KAPITTEL 10: FESTE PUTENE

Vi foreslår at putene festes i denne rekkefølgen:

1. Knestøttetrekk
2. Setepute
3. Korsryggpute
4. Bekkenbelte
5. Ryggpute
6. Sidestøttetrekk (dersom aktuelt)
7. Skulderstøtte
8. Bryststøtte
9. Hodestøtte

10.1 KNESTØTTETREKK

Det er enklere å feste knestøttetrekket dersom du først trekker setet ut til sin maksimale lengde (se del 10 i forhold til hvordan regulere setedybde).

Skli trekket over knestøttene. Knestøttetrekket ligger under seteputen.



10.2 SETEPUTE

Det er enklere å feste seteputen dersom du vinkler ryggen forover (se del 10). Legg seteputen på setet med bendelene pekende framover. Fest bakre del av puten med to trykknapper **A** og deretter sidene **B**. Seteputen festes i front ved å hekte de elastiske båndene på krokene **D** under setet.



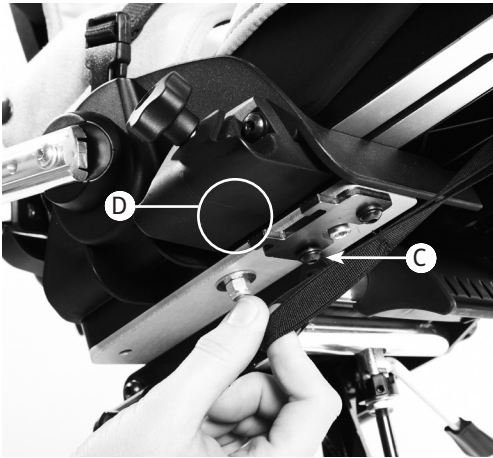
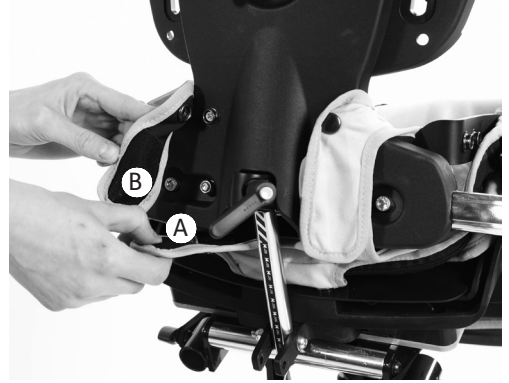

10.3 KORSRYGGPUTE

Legg korsryggputen over nedre del av ryggen og trykk ned for å finne trykknappene. Før de nedre ørene **A** under ryggen og fest med velcro i de øvre ørene **B**.

10.4 BEKKENBELTE

Bekkenbeltet monteres ved å skyve bekkenstøtten **A** inn i lommene på bekkenbeltets ytterside. Beltet reguleres til ønsket stilling ved å feste en av trykknappene **B** på den justerbare bekkenstøtten. Spennen på fremre stropp festes til spennen **C** på hver side av setet. Til slutt festes bekkenbeltet ved å lukke plastspennen i front **D**.

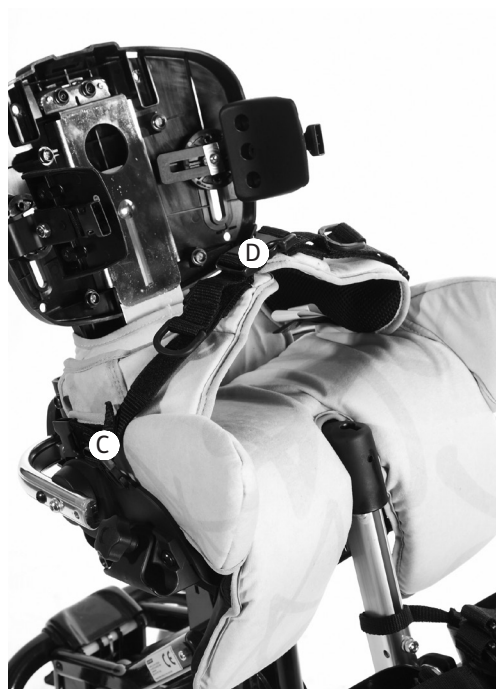

10.5 RYGGPUTE

Dersom det er montert sidestøtter på stolen reguleres sidestøttene til sin maksimale bredde før ryggputen monteres. Fest ryggputen ved hjelp av de fire trykknappene i ryggskallet. Fest puten i de to øverste trykknappene først, deretter de to nederste. Det er et borrelåspanel i den nedre delen av ryggputen som kan benyttes til å plassere skråputer/polstring for ytterligere posisjonering.



10.6 SIDESTØTTETREKK

Trekk stoffet over sidestøtten med den polstrede siden inn mot setet. Mat plastspennen **A** gjennom hullet i trekket. To striper borrelås trekkes rundt baksiden av sidestøtten og festes på borrelåsen på utsiden av sidestøtten. Dekk deretter borrelåsen med stoffflappen **B**. Gjenta på den andre siden.



10.8 BRYSTSTØTTE

Bryststøtten festes ved å koble spennen på brystselen **A** med spennen på sidestøttene.

10.7 SKULDERSTØTTE- TREKK (DERSOM AKTUELT)

Løsne sidestøttene på skulderstøtten, se kapittel 10. Trekk puten over sidestøttene og fest ved hjelp av trykknappene. Det kan være lettere dersom du løsner sidestøttene på skulderstøtten først (se avsnitt 11.9).



10.9 HODESTØTTEPUTE FORMET

Plasser puten på hodestøtten. Fest trykknappene på sidene og øverst. Før den nedre flappen under hodestøtten og fest de siste trykknappene.

Plasser plastforsterkingen mellom hodestøtteputen og hodestøtten. Denne skal ikke legges inn under hodestøtteputens glidelås.



10.10 HODESTØTTE-PUTE FLAT

Plasser puten på hodestøtten. Fest den sentrale trykknappen. Før den nedre flappen under hodestøtten og fest de to gjenværende trykknappene. Trekk til sidestøtte for hodestøtte festes på samme vis som sidestøttetrekk.



KAPITTEL 11: TILPASSING FOR POSISJONERING

Tilpassingen av produktet skal utføres av en teknisk og klinisk kompetent person som har fått opplæring i bruk av produktet. Leckey anbefaler at det føres en skriftlig oversikt over alle tilpasninger av produktet.

Still inn rygg høyde, setedybde og legglengde før barnet plasseres i setet. Disse innstillingene kan finjusteres når barnet sitter i setet.

11.1 BEKKENBELTE OG BEKKENSTØTTER

Juster bredden av bekkenstøttene ved å løsne skruene **A**, flytte bekkenstøttene til ønsket bredde og stramme til. Reguler dybden på bekkenbeltet ved å flytte trykknappen **B** mellom de to posisjonene på siden av bekkenstøttene. Tilpass lengden på støttebåndene **C** til ønsket lengde. Påse at spennen låser i midten **D**. Dersom setet benyttes utendørs og barnet har på seg ytterjakke, bør bekkenbeltet plasseres under jakken.

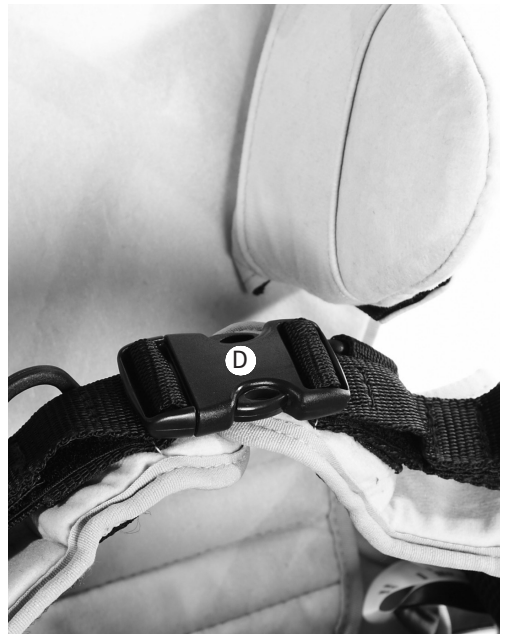



11.2 UTFORINGSPUTER

Utforningsputene kan brukes for å redusere bredden mellom bekkenstøttene. Plasser utforningsputene på innsiden av bekkenbeltet og fest med borrelås på utsiden som vist.



11.3 SETEDYBDE

For å tilpasse setedybden løsnes skruene **A** på undersiden av setet og trekk setet ut til ønsket dybde. Stramm til skruene. Setedybden kan finjusteres mens barnet sitter i setet.



11.4 RYGGHØYDE

Rygg høyden kan justeres ved å løsne hendelen **A** og deretter plassere ryggen i ønsket skulderhøyde i forhold til bruker. Stramm deretter hendelen godt til. Posisjonen kan finjusteres mens barnet sitter i setet.



11.5 RYGGVINKEL

Ryggen kan vinkles ved å løsne hendelen **A** på ryggstammen, flytte ryggen til ønsket vinkel og stramme godt til. Bruk skalaen på siden av ryggørret for å hjelpe til med å finne ønsket vinkel.



Påse at ryggvinkelen alltid er låst slik at ønsket posisjonering opprettholdes. Ryggvinkelen kan reguleres med barnet i setet.

11.6 LEGGLENGDE

For å stille inn legglengde løsnes skruen **A** foran på fotplaterøret, skli fotplaten til ønsket høyde og stram til skruen.

For å stille inn korrekt legglengde måles avstanden fra barnets knehase til under helen. Denne innstillingen kan utføres med barnet i setet.



Påse at fotplaten alltid er fast før barnet plasseres i setet, dette hindrer de i å skli ut av setet.



11.7 KORSTRYGGSTØTTE

Det er borrelås på den nedre delen av ryggputen og på korsryggputen slik at det er mulig å feste kiler/puter **A**. Disse enkle C formede kilene er veldig enkle men effektive hjelpemidler for å gi korsryggstøtte avhengig av brukers behov.



11.8 SIDESTØTTER

For å justere bredden mellom sidestøttene samt høyden og vinkelen på sidestøttene må du løsne på unbracoskruen **A**. Når sidestøttene står i riktig posisjon er det bare å stramme skruen igjen. Sidestøtter trukket inn 1" tilpasses på samme måte.



11.9 SKULDERSTØTTE

Løsne skruen **A**, flytt støtten til ønsket vinkel og stram til skruen igjen.



11.11 FOTPLATEVINKEL

For å tilpasse fotplaten i forhold til plantar eller dorsal fleksjon benyttes fingerskruen **A** til å finne ønsket fotplatevinkel.



11.10 BRYSTSTØTTE

Juster bredden på bryststøtten ved å løfte opp stoffflappen på bryststøtten og løsne eller stramme borrelåsbåndene **A**. Brett deretter stoffflappen tilbake på plass.



11.12 SANDALER

For å plassere brukerens føtter i sandalene, fest velcrostroppene som følger med slik at foten holdes på plass. Stroppene skal plasseres over fotbroen og over tærne. Den fremre stroppen kan mates gjennom en av to spor på hver side av sandalene, avhengig av størrelsen på brukerens føtter (2).

Hvis barnet har på seg sandaler eller lett fottøy, sjekk stroppene for å være sikker på at stroppene ikke irriterer huden.



11.13 FORMET HODESTØTTE

Løsne fingerskruene **A** for å stille inn hodestøtten i ønsket høyde, dybde og vinkel. Stram til fingerskruene igjen.

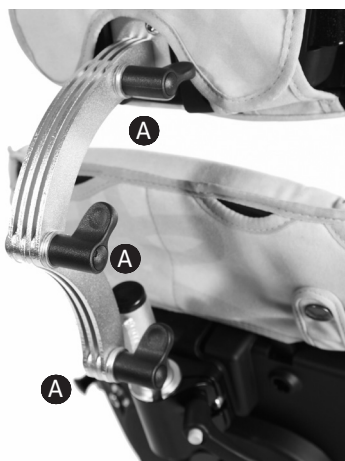

11.14 FLAT HODESTØTTE MED SIDESTØTTER

Løsne fingerskruene **A** for å stille inn hodestøtten i ønsket høyde, dybde og vinkel på samme vis som for hodestøtte stor. Stram til fingerskruene igjen.

Tilpass bredden på sidestøttene ved å løsne fingerskruene **B**, skli sidestøttene til ønsket stilling og stram godt til.



Vær alltid varsom når hodestøtten reguleres slik at fingre ikke kommer i klem.

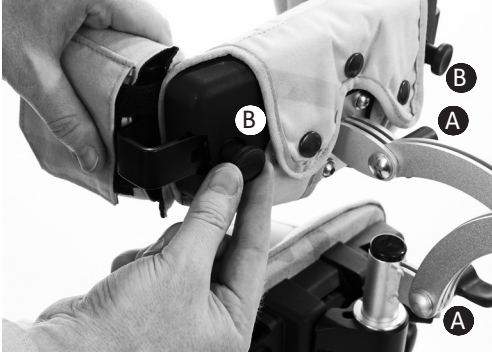

11.15 BORD

For å regulere dybden på bordet løsnes fingerskruene **A**. Still bordet i ønsket stilling og stram godt til. For å regulere høyde på bordet løsnes fingerskruen **B**, reguler til ønsket høyde og stram til. For å tilpasse vinkelen på bordet løsnes hendelen **C**, bordet reguleres til ønsket vinkel og hendelen strammes til.



Flytt ikke de horisontale rørene utenfor støpeformen, med unntak av når bordet fjernes. Always use caution to ensure

Vær alltid varsom slik at barnets hender eller armer ikke låses når bordet settes på plass.

Bruk aldri bordet til å styre eller skyve stolen.

Vær varsom slik at fingre ikke kommer i klem i sporet når bordet høydereguleres.



Plasser ikke gjenstander varmere enn 40°C på bordet.

Bordet er kun beregnet for barnets bruk. Ikke len deg eller plasser gjenstander tyngre enn 8kg på bordet.



11.16 STØTTE- OG AKTIVITETSSTANG

For å regulere til ønsket høyde løsnes fingerskruen **D**, stangen settes i ønsket høyde og fingerskruen strammes godt til.

Løsne fingerskrue **E** for å plassere støtte- og aktivitetsstangen i ønsket dybde passende barnets rekkevidde. Stram godt til.

KAPITTEL 12: TILPASNINGER I DAGLIG BRUK

(TERAPEUTER, OMSORGSPERSONER,
FORELDRE)

Foreldre og omsorgspersoner skal vises hvordan de kan gjøre daglige tilpasninger. De skal også gjøres oppmerksom på sikkerhetssjekken i del 6. Gjennomgangen skal foretas av en teknisk og klinisk kompetent person som har fått opplæring i bruk av produktet. Leckey anbefaler at det føres en skriftlig oversikt over alle foreldre og omsorgspersoner som har fått opplæring i bruk av dette produktet.



12.1 FORFLYTTE BARNET TIL OG FRA SETET

Gjennomfør en daglig produktinspeksjon som beskrevet i del 13 av denne brukermanualen før barnet forflyttes til setet.

Reguler setet til en komfortabel høyde for å gjøre forflytningen enklere. Lås alle hjul **A** og påse at de vender ut fra understellet for maksimal stabilitet. Påse at spennen på bryststøtten er åpen **B** og at bryststøtten er ute av veien for forflytningen. Fjern abduksjonsklossen **C**.

Åpne den midterste spennen på bekkenbeltet **D** og brett ut bekkenbeltet for å gjøre forflytningen enklere. Til slutt, åpne velcrobåndene på fotsandalene **E**. Du er nå klar til å forflytte eller løfte barnet inn i setet.

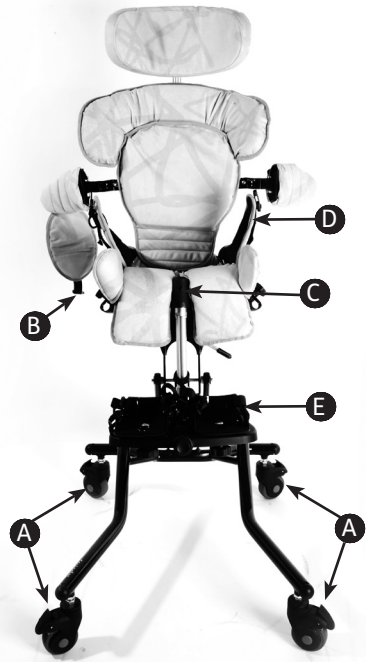

12.2 BEKKENBELTET

Riktig plassering og stramming av bekkenbeltet eller bekkenvuggen er nøkkelen til barnets posisjonering og påvirker deres komfort og mulighet til å utføre aktiviteter. Konsulter din terapeut for å sikre at støtter er posisjonert riktig og at stroppene er riktig strammet.

Stram bekkenbeltet ved å trekke i stroppene **A**. Trekk i de to sidestroppene **B** for å finjustere bekkenstillingen og tilpasse høyden av beltet over hoftene.



Fest alltid bekkenbeltet først, før du fester andre spenner eller støtter. Tilpass beltet slik at barnet ikke sklir eller kryper framover i setet.



Kontroller bekkenbeltet regelmessig for å påse at barnet sitter trygt og ikke kan gli framover i setet.



Hold alltid låsepinnen låst når høyden på understellet ikke reguleres. Dette hindrer utilsiktet bruk av høydereguleringen.

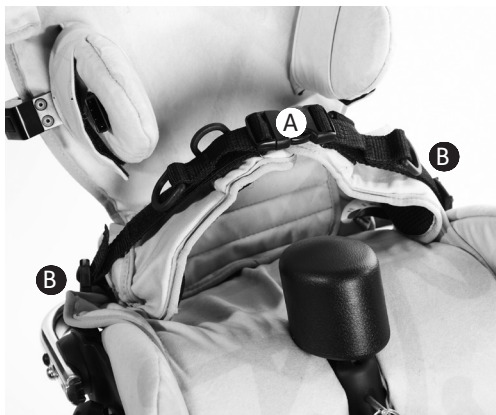

12.3 HØYDEREGULERING HI-LOW UNDERSTELL

Du kan gjennomføre denne reguleringen med barnet i stolen. Juster høyden på Hi Low understellet ved å trykke ned fotpedalen **A** bak på understellet. Vi anbefaler at du holder i kjørehåndtaket **B** mens du gjør dette. Når foten fjernes fra fotpedalen vil setet stoppe i ønsket høyde.

Av sikkerhetsmessige årsaker kan høydereguleringen av understellet låses ved bruk av låsepinnen **C** på høyre side av fotpedalen. For å åpne låsepinnen trekkes låsepinnen ut og roteres 90°. Fotpedalen kan nå benyttes. Låsepinnen **C** bør være låst når understellet ikke reguleres i høyde.

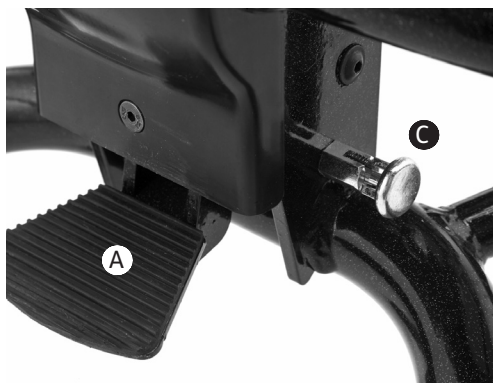

12.4 TILT-IN-SPACE

Tilt kan benyttes mens barnet sitter i setet. Før du endrer tilt-in-space er det viktig å alltid påse at bekkenbeltet er godt festet og at det forhindrer barnet i å skli framover i setet.

Utløs hendelen under setebunnen for å justere tiltvinkelen. Når du har valgt ønsket vinkel, fjerner du hånden fra hendelen, og stolen vil være låst i posisjon. Tilt-in-space bør være låst av mens bruker er i setet.

Får å låse hendelen, vri låsekragen til høyre side av hendelen og pinnen vil nå komme i posisjon. Du må kanskje løfte hendelen litt for å la den låse seg. For å låse opp, trekk pinnen ut og roter 90 grader, deretter kan hendelen betjenes.



Hold alltid låsekragen låst for å hindre utilsiktet utløsning av

hendelen da dette kan føre til at setet hopper og kan forårsake skade på barnet.

Bruk alltid kjørehåndtaket når tilten reguleres.

Konfererer alltid med terapeuten i forhold til om bruk av tilt-in-space vil kunne være en fare for barnets frie luftveier.

12.5 BRYSTSTØTTE OG VEST

Dersom barnet trenger bryststøtte som en del av deres posisjonering, vil setet være utstyrt med sidestøtter eller en kombinasjon av sidestøtter, bryststropp og vest. Disse kan ha behov for å bli justert daglig for å passe til ulik bekleddning.

Kontroller alltid med terapeuten i forhold til optimal plassering og stramming av stropper og støtteelementer for barnet.

For å endre bredden på bryststroppen løftes den fremre klaffen og tilpass borrelåsbåndene **A** til ønsket bredde. Legg den fremre klaffen på plass når ønsket bredde er oppnådd.



Påse alltid at plast spennene låser ordentlig når bryststropp benyttes.

Kontroller at bryststropp/vest og sidestøtter sitter godt for å forsikre at barnet er trygt og ikke kan skli framover i setet. Dette kan begrense pusting.

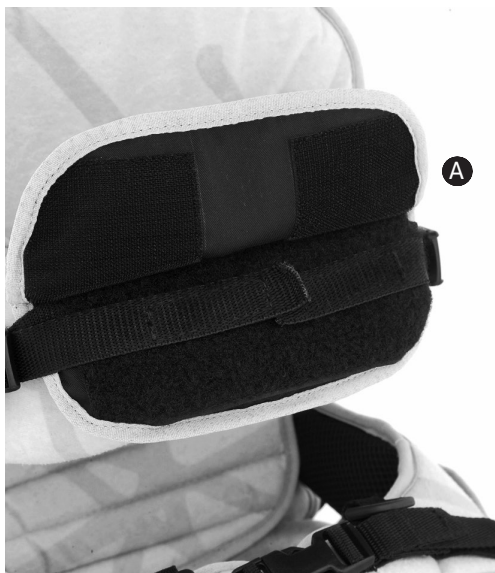

12.6 SANDALER

For å posisjonere brukers føtter i sandalene, festes de med borrelåsbånd som leveres sammen med sandalene. Dette holder føttene på plass. Stroppene skal plasseres over fotbuen og over tærne.

Den fremre stroppen kan føres gjennom e av to spor på hver side av sandalene, avhengig av størrelsen på brukerens føtter 2.



Dersom barnet har på sandaler eller lett fottøy kontrolleres at båndene ikke irriterer huden.

12.7 BORD

Bordet kan benyttes til mange ulike funksjoner og posisjoneringen kan fintunes for å passe den enkelte bruker og aktivitet, uavhengig av om det er lek, læring eller måltid. Bordet festes på setet ved å skyve bordrørene inn i mottakerfestene. Når bordet er på plass strammes fingerskrue **A** godt til.

For å regulere høyde på bordet løsnes fingerskruen **B**, reguler til ønsket høyde og stram til. For å tilpasse vinkelen på bordet løsnes hendelen **C**, bordet reguleres til ønsket vinkel og hendelen strammes til.



Vær alltid varsom slik at barnets hender eller armer ikke låses når bordet settes på plass.

Bruk aldri bordet til å styre eller skyve stolen.



Vær varsom slik at fingre ikke kommer i klem i sporet når bordet høydereguleres.

Plasser ikke gjenstander varmere enn 40°C på bordet.

Bordet er kun beregnet for barnets bruk. Ikke len deg eller plasser gjenstander tyngre enn 8kg på bordet.

KAPITTEL 13: RENGJØRING OG VEDLIKEHOLD

Hvordan vedlikeholde

Ved rengjøring anbefaler vi at det kun benyttes varmt vann og et vaskemiddel uten slipemiddel. Bruk aldri organiske løsemidler eller renseprodukter.

Polster og trekk

1. Trekkene kan fjernes, vaskes i maskin på 40°C og tørketromles på lav temperatur.

Vennligst fjern skummet fra disse trekkene før vask:

- Hodestøtte
- Skulderstøtte
- Ryggpute
- Setepute

Alle andre trekk kan vaskes i vaskemaskinen komplette, etter at skruer og spenner er fjernet.



2. Polster og stoff kan også vaskes for hånd mens de sitter på setet. Ved rengjøring anbefaler vi at du kun benytter varmt vann og et vaskemiddel uten slipemiddel. Microfiber klut er et godt hjelpemiddel for å rengjøre trekket.
3. Flekker skal fjernes så raskt som mulig med en absorberende klut, håndkle eller svamp. Rutinemessig svampvask med vann og såpe er effektivt på vanlig smuss og mindre søl. Vær forsiktig slik at stoffet ikke blir for vått da dette kan få flekken til å spre seg.

4. Du kan bruke antiseptiske rengjøringsmidler på mer hardnakkede flekker. På vanskelige flekker kan det være nødvendig å bruke rengjøringsmidler som Isopropyl Alcohol eller Mineral Sprit. En halv kopp husholdningsklor i 5 liter vann kan benyttes til desinfisering.
5. Bekkenbeltet og vest kan vaskes i maskin på 40°C. Pass på at alle skruer og spenner er fjernet først da disse kan skade vaske-
6. maskinen. Oppbevar disse på et trygt sted utenfor barns rekkevidde.
7. Påse alltid at produktet er tørt før det igjen tas i bruk.

Metall og plast komponenter

1. Til daglig rengjøring benyttes såpe og vann eller antibakteriell spray.
2. For grundigere rengjøring kan steamvasker med lavt trykk benyttes.
3. Bruk ikke løsemidler for å rengjøre plast eller metall komponenter.
4. Påse at produktet er tørt før det tas i bruk.

KAPITTEL 14: DAGLIG PRODUKTINSPEKSJON

(Terapeuter, foreldre og omsorgspersoner)

Vi anbefaler at en daglig visuell inspeksjon av utstyret gjennomføres av terapeuter, foreldre eller omsorgspersoner, for å påse at produktet er trygt å bruke. Inspeksjonen skal inneholde følgende punkter:

1. Påse at alle reguleringskruer og bolter er på plass og sitter godt.
2. Kontroller alle polster og borrelås for tegn til slitasje.
3. Kontroller at alle hjul snurrer fritt og at de låser ordentlig.
4. Påse at kjørehåndtaket og låsepinnen på sammenkoblingsmekanismen er ordentlig på plass og at seteenheten sitter godt fast på understellet.
5. Påse at bekkenbeltet sitter godt rundt brukers bekken og at bruker ikke kan skli eller krype framover i setet.
6. Påse at fotplaten sitter ordentlig.



Dersom det er tvil om fortsatt trygg bruk av produktet eller dersom noen del skulle feile, må all bruk av produktet opphøre. Kontakt forhandleren så raskt som mulig.

KAPITTEL 15: ÅRLIG PRODUKTINSPEKSJON

(Terapeuter, teknikere, forhandler)

Leckey anbefaler at dette produktet gjennomgår en detaljert inspeksjon minimum en gang i året, og hver gang produktet gjenbrukes. Denne inspeksjonen skal utføres av en teknisk kompetent person som har fått opplæring i bruk av produktet og skal minimum inkludere følgende punkter:

1. Kontroller at alle hendler, fingerskruer, skruer, muttere og plast spenner er på plass, erstatt de som mangler. Vær spesielt oppmerksom på følgende deler:
 - Hodestøttens låseskruer,
 - Skruene for rygghøyde og vinkel.
 - Skruer for setedybde.
 - Festeskruer for bekkenbelte/ bekkenstøtter.
 - Fotbrettets høyde og vinkeljustering.
2. Kontroller at understellets høyderegeringsmekanisme fungerer som den skal. Dersom understellet er manuelt, påse at setet ikke endrer høyde etter at fotpedalen er sluppet. Kontroller også at låsepinnen låser ordentlig for å hindre at høyden reguleres ved et uhell.
3. Reguler setet til sine maksimale utslag på tilt og påse at låsepinnen låser setet i ulike posisjoner innen dette utslaget.
4. Kontroller at det ikke er antydning til brekkasje eller slitasje på metallkomponentene der setet og understellet er festet sammen.
5. Løft understellet for å kontrollere hvert enkelt hjul. Påse at de snurrer fritt og fjern smuss fra gummien. Kontroller at bremsen låser hjulet godt.
6. Foreta en visuell kontroll av produktets strukturer og vær spesielt oppmerksom på sveiseskjøter på rammen. Forsikre deg om at det ikke er tegn til trekkhetsbrudd eller sprekker i sveisen.
7. Leckey anbefaler at det føres en skriftlig oversikt over alle årlige produktinspeksjoner.



Dersom det er tvil om fortsatt trygg bruk av produktet eller dersom noen del skulle feile, må all bruk av produktet opphøre. Kontakt forhandleren så raskt som mulig.

KAPITTEL 16: GJENBRUK AV LECKEY PRODUKTER

De fleste av Leckeyes produkter er bestilt og tilpasset individuelle behov. Før produktet gjenbrukes anbefaler vi derfor at terapeuten gjennomfører en kartlegging for å fastslå om produktet vil passe til den nye brukeren og at produktet ikke har spesialtilpasninger eller modifikasjoner.

En detaljert teknisk inspeksjon skal utføres på produktet før gjenbruk. Dette skal utføres av en teknisk kompetent person som har fått opplæring i bruk og inspeksjon av produktet. Vennligst se kapittel 15 for de punktene som skal kontrolleres.

Før gjenbruk av produktet anbefaler vi desinfisering i henhold til følgende prosedyre:

Obs! Påse at produktet er rengjort ordentlig i henhold til del 13 i denne brukermanualen.

1. Vi anbefaler å bruke et automatisert tåkesystem for å dekke alle overflatene på produktet med desinfiseringsmiddel, dersom det er mulig. Les igjennom og følg produsentens instruksjoner for det valgte systemet før bruk og følg disse nøye.

2. Dersom et automatisert tåkesystem ikke ertilgjengelig, skal alleproduktets overflatertørkes over meddesinfeksjonsservietter ellerflytendedesinfeksjonsmiddel og enmyk klut. Produkter som eregnet til dette formålet er70 % IPA, 70 % alkohol ellerfortynnet blekemiddel. Følgprodusentens instruksjonerfor det aktuelle produktet.Produktets trekk ogstoffdeler må rengjøresnøye i henhold tilinstruksjonenei avsnittet “Rengjøring- og vedlikehold” i denne brukermanualen.

Påse at en kopi av brukermanualen leveres ut sammen med produktet. En kopi kan lastes ned fra www.SunriseMedical.no.

Leckey anbefaler at det føres en skriftlig oversikt over alle produktinspeksjoner som er gjennomført i forbindelse med gjenbruk.

KAPITTEL 17: SERVICE

Service på alle Leckey produkter skal kun utføres av teknisk kompetent personell som har fått opplæring i bruk av produktet.

Kontakt Sunrise Medical AS, tlf 66963800, og vår kundeservice bistår deg gjerne i forhold til ditt servicebehov.

KAPITTEL 18: TEKNISKE SPESIFIKASJONER

| Squiggles Seat mål | |
|--|---|
| Alder [ca] | 1 - 5 |
| Maks brukervekt | 22kg |
| Brukers høyde | Min 750mm Max 1100mm |
| Seat Width (Avstand mellom hoftestøtte) | Min 160mm Max 260mm |
| Setedybde (Ryggstøtte til knehase) | Min 190mm Max 290mm |
| Bredde knær (mellom abduksjons- klossen og siden av setet) | Max 90mm |
| Fotplatevinkel | Plantarflexion 10° Dorsiflexion 10° |
| Bredde bryst (sdestøtter) | Min 160mm Max 220mm |
| Totalvekt Hi Low underst | Weight 9kg Width 540mm Length 640mm Height 315mm |
| Totalvekt | 6kg |
| Totalbredde | 524mm |











Fortsetter



Squiggles Seat mål

| | |
|-------------------------------------|---|
| Rygg høyde | Min 320mm Max 380mm |
| Ryggvinkel | Prone 10° Recline 25° |
| Legglengde | Min 122.5mm Max 270mm |
| Tilt in space - Hi-Lo Chassis | Prone 10° Recline 30° |
| Sitte høyde (Hi-Lo chassis) | Min 270mm Max 650 mm |
| Bord høyde (Seat to top of tray) | Min 115mm Max 170mm |
| Bord størrelse | 460mm x 560mm |
| Retningslinjer produktstabilitet | Framover 5° Bakover 10° Sideveis 5° |

OVERSIKT OVER SYMBOLER

| Symbol | Beskrivelse |
|--|-----------------------------|
|  | Medisinsk utstyr |
|  | Les brukermanualen før bruk |
|  | CE merke |
|  | Advarsel |
|  | Produsent |
|  | Serienummer |
|  | Produkt type |
|  | Maks brukervekt |
|  | Produksjonsdato |
|  | Latex fri |
|  | Unik enhetsidentifikasjon |

| Symbol | Beskrivelse |
|--|-----------------------------|
|  | Kollisjonstestet |
|  | Maskinvask 40°C |
|  | Tørketrommel lav temperatur |
|  | Ikke strykes |
|  | Ikke blekes |



Distributør i Norge:
Sunrise Medical AS
Delitoppen 3, 1540 Vestby
T: 66 96 38 00
E: post@sunrisemedical.no

www.sunrisemedical.no

Please visit leckey.com for a full list of Leckey distributors.

James Leckey Design Limited
19 Ballinderry Road
Lisburn, BT28 2SA
Northern Ireland

[+44] 28 9260 0750
hello@leckey.com



leckey.com



LS170-11