



INNHOLDSFORTEGNELSE

INTRODUKSJON	82
SIKKERHETSREGLER	82
PAKKENS INNHOLD	83
EKSTRA KAMERAER	83
OVERSIKT OVER FORELDRENHET (MONITOR)	84
OVERSIKT OVER BABYENHET (KAMERA)	86
KOM I GANG	88
MENY	92
TILKOBLING	97
FEILSØKING	99
TEKNISKE SPESIFIKASJONER	100

INTRODUKSJON

Takk for at du kjøpte Luvion Prestige Touch 2. Du vil nå kunne se og høre babyen din (eller til og med flere babyer/ barn ved å bruke opptil tre tilleggskameraer) i og rundt huset. Vennligst behold din daterte originalkvittering for administrering og garantibevis. For service- og garantiproblemer, vil du alltid bli bedt om en kopi av kvitteringen. For garantisaker, kan du ta kontakt med din Luvion-forhandler eller din lokale Luvion-distributør. Mer informasjon finner du på vår hjemmeside: www.luvion.com.

Denne bruksanvisningen gir deg all informasjon som er nødvendig for en trygg, behagelig og enkel bruk av Luvion Prestige Touch 2. Før bruk, ber vi deg å lese bruksanvisningen grundig. Vi ber om spesiell oppmerksomhet for sikkerhetsinstruksene nedenfor.

LUVION

Delft, The Netherlands

www.luvion.com

SIKKERHETSREGLER

- Hold små deler unna barn.
- Dette produktet er ikke et leketøy. Vennligst ikke la barn leke med produktet.
- Dette produktet er ikke ment som en erstatning for tilsyn fra voksne.
- Bruk bare de originale, medfølgende laderne.
- Ikke bruk produktet i fuktige forhold eller i nærhet av vann.
- Hold alltid kameraet og ledningene til strømadaptere minst 1,5 meter unna babyen.
- Bruk bare produktet mellom 10 °C - 35 °C.
- Ikke forsøk å åpne produktet selv, da dette kan ugyldiggjøre garantien. Om noe er galt, vær vennlig å kontakte din lokale forhandler eller distributør.

Batterier:

- Monitoren må fulladdes før første gangs bruk for å sikre optimal batterikapasitet. Batteriet er fullbelastet når ladelampen på siden av skjermen lyser grønt.

PAKKENS INNHOLD

Prestige Touch 2 består av følgende komponenter:

- 1 x foreldreenhet (monitor)
- 1 x babyenhet (kamera)
- 1 x strømadapter for foreldreenheten
- 1 x strømadapter for babyenheten
- 1x monteringsramme for babyenheten
- 1 x plugg og skruer

Sjekk pakken for å bekrefte at du har mottatt hele systemet, inkludert alle oppførte komponenter ovenfor.



Babyenhet (kamera)



Foreldreenhet (monitor)



2x Strømadapter



*plugg og skruer &
Monteringsramme*

EKSTRA KAMERA

Luvion Prestige Touch 2 støtter bruk av opptil fire kameraer. Nå kan du overvåke flere barn eller flere rom på samme tid.

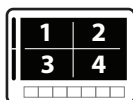
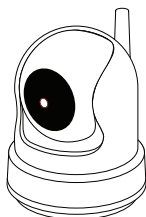

OVERSIKT OVER FORELDRENHET (MONITOR)

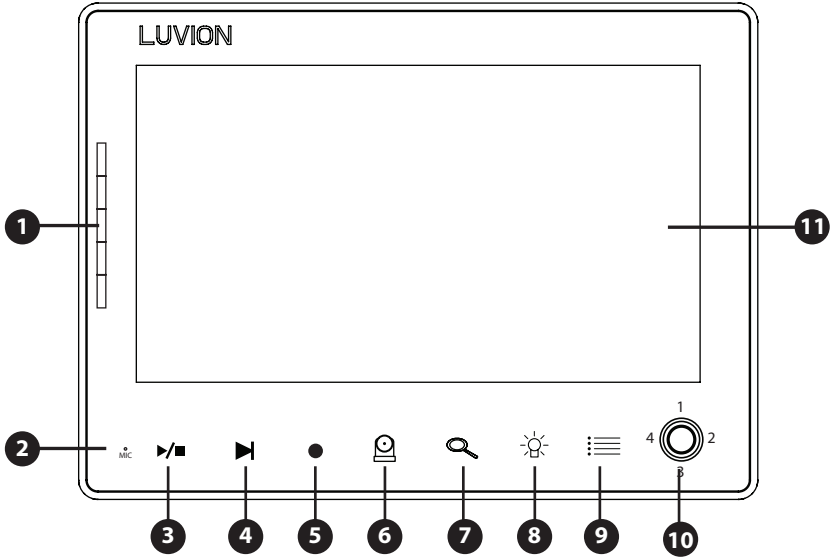

Forfra

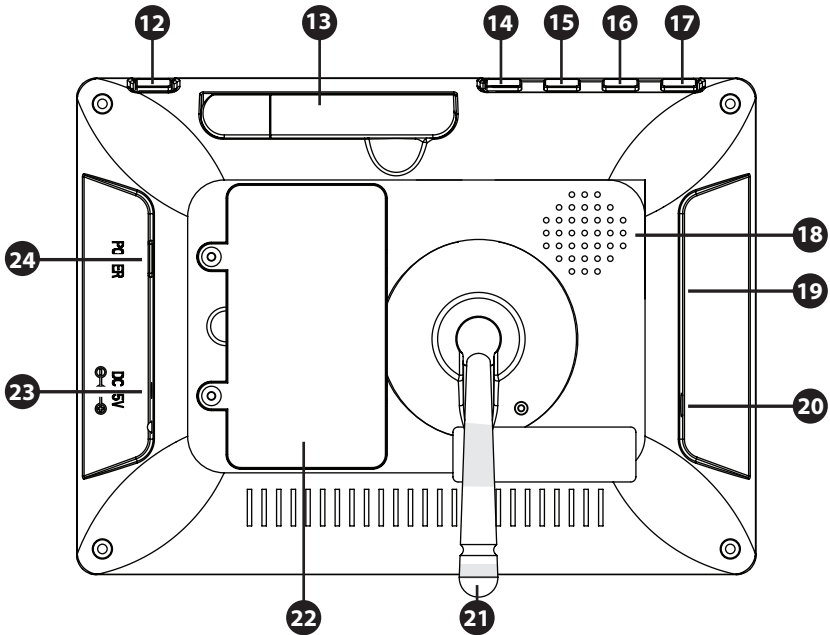

Bakfra

1. **Power LED og Sound Bar** Det første LED-lyset indikerer om foreldreenheten er slått på. Det andre LED-lyset indikerer lydnivået oppdaget av babyenheten. Mengden av LED som lyser opp indikerer intensiteten av den detekterte lyd.
2. **Mikrofon** Lyder som oppdages av mikrofonen vil bli overført til babyenheten (kamera) når Talk-knappen trykkes inn.
3. **Play/Pause ▶ / ■** Play/Stopp en vuggesang, vil enheten automatisk spille gjennom alle vuggesanger.
4. **Neste Sang-knapp** Går videre til neste vuggesang.
5. **Opptak-knapp** Bruk denne knappen for å ta videoopptak. Et SD-kort er nødvendig for å fange opp opptaket. Når det er aktivert vil opptak-ikonet vises på skjermen.
6. **Kamera-knapp** Trykk på kamera-knappen for å bytte mellom de forskjellige kameraene som er koblet til den overordnede enhet. Kanalindikatoren identifiserer de ulike kameraene.
7. **Zoom-knapp** Trykk på denne knappen for å zoome inn på videoen. Videoen vil da bli doblet i størrelse. 2X vil vises på skjermen. Når videoen er forstørret, kan du bruke styrespaken til å navigere til deler av videoen som ligger utenfor området av skjermen. Trykk på zoom-knappen igjen for å avslutte zoom-modus.
8. **Nattlys-knapp** Våre babyenheter er utstyrt med et spesielt nattlys for å trøste barnet ditt. Trykk på denne knappen for å eksternt (de-) aktivere nattlyset på babyenheten (Når flere baby-enheter er i bruk, brukes nattlys på enheten til videoen som vises på skjermen). Nattlys-ikonet vises på skjermen når nattlyset på babyenheten er aktivert.
9. **Menyknapp** Bruk Meny-knappen for å åpne hovedmenyen. Bruk den i en meny for å lukke en meny (eller flytte opp et nivå) uten å lagre de nye innstillingene.
10. **Joystick/styrespake** Bruk styrespaken til å flytte kameralinsen på babyenheten og inni menyen for å endre valg. Trykk på styrespaken for å bekrefte et valg og for å lagre innstillinger.
11. **Skjerm** 4,3" TFT LCD-skjerm.
12. **Prate-knapp** Trykk på denne knappen for å tale gjennom babyenheten til barnet ditt. Vent med å prate til Talk-ikonet vises på skjermen. Du kan øke volumet ved hjelp av volumknappen på babyenheten. Når flere kameraer blir brukt, vil du bare kunne snakke gjennom babyenheten som blir vist på skjermen.
13. **Antenne** Sender & mottar data til babyenheten.
14. **Øke-knapp** Trykk på denne knappen for å øke volumet av monitoren.
15. **Redusere-knapp** Trykk på denne knappen for å redusere volumet av monitoren.
16. **VID OFF-knapp** Trykk på video-knappen for å bytte til kun lyd-modus. I kun lyd-modus blir skjermen slått av. Trykk på knappen igjen for å gå tilbake fra kun lyd-modus til lyd- og videomodus.
17. **Skann** Når denne knappen trykkes inn, blir skjermen slått av. I løpet av denne tiden vil foreldreenheten kontinuerlig skanne babyenheten (eller flere baby-enheter). Når den registrerer en lyd, vil foreldreenheten bli aktiv. Skjermen blir da slått på igjen, og du kan se hva som skjer i barnerommet. Du kan justere lydsensitiviteten med dreieknappen på siden av kameraet. Etter foreldreenheten har oppdaget lyden vil det ta cirka 5 sekunder for å skifte tilbake til skannemodus, bortsett fra om lyden kontinuerlig blir registrert. I dette tilfelle vil skjermen være aktivert i nye 5 sekunder. Det er 2 grunner til å bruke skanneknappen: 1 - for å hindre deg fra å bli forstyrret av lyset fra LCD-skjermen, eller 2 - for å spare strøm. Trykk på skanneknappen igjen for å deaktivere skannemodus.
18. **Høytaler** Produserer lyd fra babyenheten.
19. **SD-spør** Sett inn et SD-kort (ikke inkludert) i dette sporet for å aktivere opptak og snapshot-funksjoner. Foreldreenheten støtter SD-kort med minne på opptil 32 GB.
20. **Service Port** Kobler foreldreenheten til datamaskinen via en USB-kabel for programvareoppdateringer.
21. **Fot** Lar deg plassere foreldreenheten på en overflate.

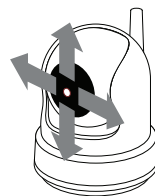

22. **Batterirom** Dette rommet tillater at batteriet kan skiftes. Bruk kun originale Luvion-batterier.
23. **DC in** Kobler den medfølgende DC 5V strømadapteren til strømuttak og/eller brukes for å lade foreldreenheten.
24. **On/Off-knapp** Slår foreldreenheten PÅ eller AV.

OVERSIKT OVER BABYENHET (KAMERA)

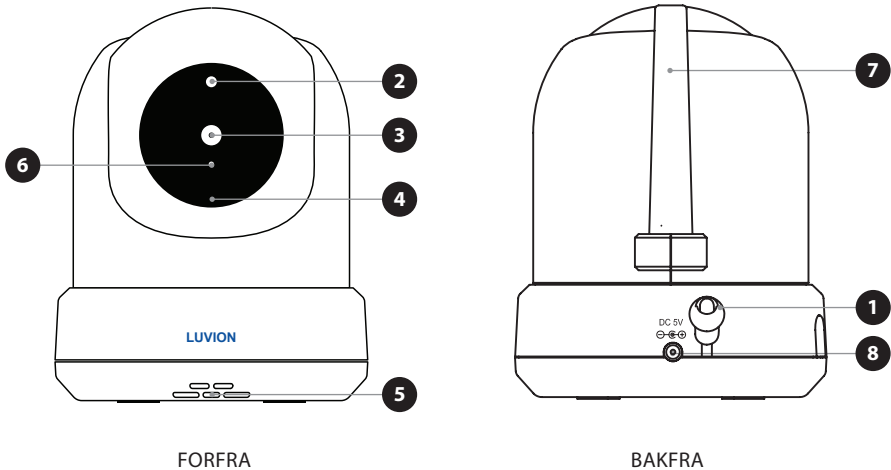

1. **Temperatursensor** Den målte omgivelsestemperaturen vises på skjermen til foreldreenheten.
2. **Lyssensor** Lar babyenheten korrigere seg selv under skiftende lysforhold.
3. **Kameralinse** Registrerer det synlige miljøet og sender dette til foreldreenheten.
4. **Mikrofon** Registrerer lyd og sender dette til foreldreenheten.
5. **Høytaler** Aktiverer muligheten til å snakke med barnet ditt over høytaler.
6. **IR LED** Tillater 5m avstand i nattsyn og aktiveres automatisk under dårlige lysforhold.

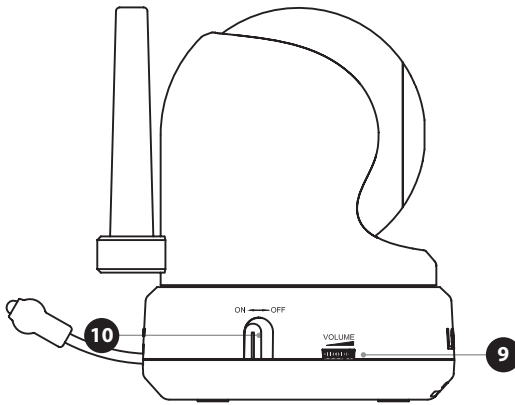

FRA SIDEN

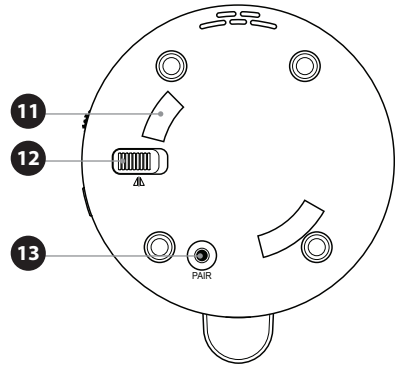

UNDERSIDEN

7. **Antenne** Sender data til og mottar data fra foreldreenheten.
8. **Strøminntak** Inntak for Luvion strømadapter 5V 1.5A.
9. **Volum** Vri på hjulet for å øke/senke volumet på babyenhetens høyttaler. Funksjonen påvirker kun babyenheten, som for eksempel volumet på spillende vuggesanger eller snakk tilbake-funksjonen.
10. **On/Off - knapp** Trykk og hold for å slå babyenheten på / av.
11. **Monteringsramme-ledninger** Kobler babyenheten til den medfølgende monteringsrammen, som kan være festet til en vegg eller i taket.
12. **Takmonteringsbryter** Vender bildet av video opp-ned. Aktiver denne bryteren i tilfelle babyenheten er montert opp-ned, for eksempel om den er montert i taket.
13. **Sammenkoblingsknapp** Etablere en ny forbindelse mellom barnet og foreldreenheten ved hjelp av sammenkoblingsprosessen. Sammenkobling bør brukes når du installerer et ekstra kamera eller når skjermen ikke gjenkjenner babyenheten. Se på side xx for mer informasjon om sammenkoblingsprosessen.

KOM I GANG

INSTALLERING AV FORELDREENHETEN (MONITOR)

1. Pakk ut foreldreenheten (monitor).

Koble strømadapteren til foreldreenheten og strømuttak. Foreldreenheten vil starte ladningen; indikasjons-LED vil nå lyse (rødt). Denne lampen blinker grønt når foreldreenheten er fulladet. Under første gangs bruk må du la enheten lades helt opp for å sikre optimal batterikapasitet.

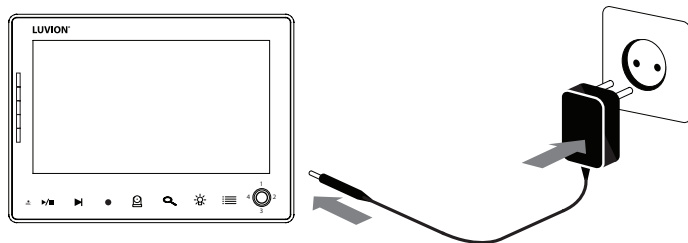

! MERK: Lad foreldreenheten før første gangs bruk.

2. Trykk og hold inne On/Off-knappen. Skjermen viser nå en innføring til Luvion på skjermen.

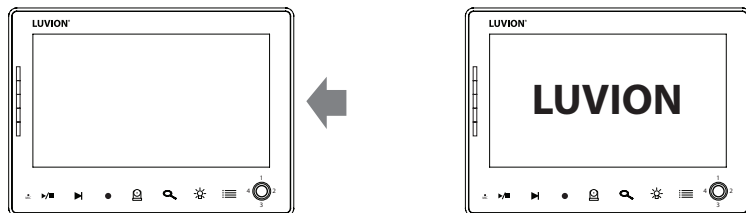

INSTALLERING AV BABYENHETEN (KAMERA)

Før du installerer babyenheten (kamera), planlegg nøye hvor og hvordan du vil plassere den. Pass på at du tar lengden på strømkabelen og plasseringen av stikkontakten i nøye betraktning, fordi babyenheten (kamera) må være koblet til strømnettet.

1. Pakk ut babyenheten (kamera).
2. Plasser babyenheten i ønsket posisjon. Du kan plassere babyenheten på et bord/skap/overflate, eller du kan montere den på en vegg eller tak. Du kan bruke monteringsrammen for å montere kameraet på en vegg eller i taket med de medfølgende plugger og skruer.

! MERK: Før permanent installasjon av babyenheten (kamera), sørg for at den trådløse tilkoblingen mellom babyenheten og foreldreenheten er tilstrekkelig. Bekreft dette når både foreldreenheten og babyenheten plasseres i de stillingene som du ønsker..

! MERK: Unngå å montere babyenheten i nærheten vegger eller andre hindringer mellom baby- og foreldreenheten. For god lydsensitivitet og bilde anbefales det å plassere babyenheten mellom 1,5-3m avstand.

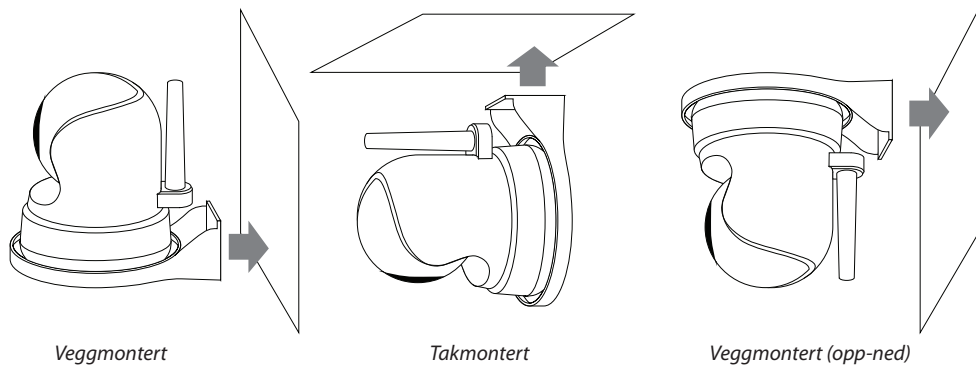

MERK: Hvis du monterer babyenheten i taket (opp-ned), bruk Takmonteringsbryteren på siden av kameraet for å dreie bildet på skjermen.

3. Koble strømadapteren til babyenheten og en stikkontakt.

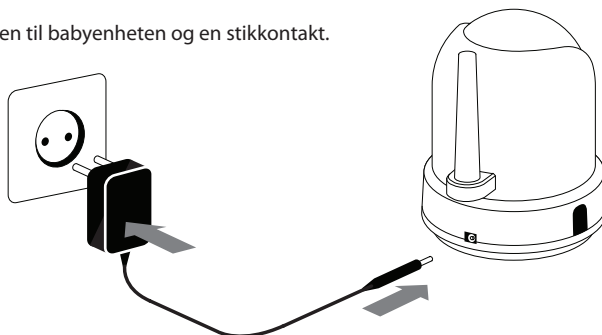

4. Trykk og hold inne On/Off-knappen for å slå babyenheten på. Strømlampen vil nå lyse.

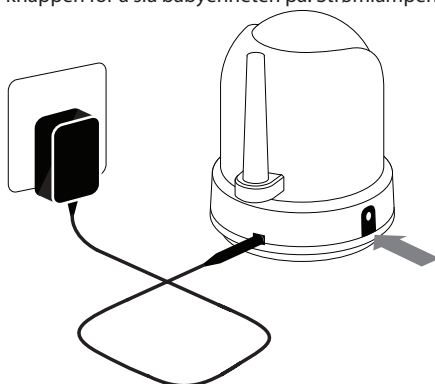

Foreldreenheten vil vise video fra babyenheten når begge er slått på og innenfor rekkevidde av hverandre. Meldingen "Out of Range" vises på skjermen på foreldreenheten når babyenheten er utenfor rekkevidde til foreldreenheten, eller når babyenheten ikke er slått på eller ikke kan gjenkjennes av foreldreenheten.

BRUK AV SYSTEMET

Videoen av babyenheten vil bli vist på skjermen til foreldreenheten når begge er slått på. Ikonene på skjermen er forklart



- Signalikon** Signalikonet viser tilkoblingsstyrken mellom enhetene. 0 barer indikerer et dårlig signal og 4 barer indikerer det sterkeste signalet (se tabell).
- Kanalikon** **cam 1** Kanalikonet viser gjeldende kanal. Trykk på CAM-knappen (side 4) for å veksle mellom de forskjellige kanalene.
- SD-kort ikon** SD-ikonet vises når et SD-kort har blitt satt korrekt inn i SD-sporet på foreldreenheten.
- Temperaturikon** Viser temperaturen målt ved babyenheten.
- Prateikon** Viser når talk-knappen trykkes inn. Du kan nå snakke ut gjennom babyenheten.
- Opptaksikon** Viser når en video spilles inn. Trykk på "REC"-knappen for å stoppe opptaket.
- Zoom-ikon** Antyder at videoen fra babyenheten er zoomet inn.
- Overskrivingsikon** Viser når du har valgt "Ja" for SD-kortets overskrivings-funksjon. Ikonet vil vises på skjermen.
- Ny fil-ikon** Dette ikonet vises og blinker når en ny video er blitt registrert, men har ikke enda har blitt sett. SD-ikonet vil begynne å snø/asje på skjermen når SD-kortet er fullt.
- Batteriikon** Angir batterilevetiden på foreldreenheten.
- Volumikon** Når volumet har blitt dempet, vil mute/demping-ikonet vises på skjermen. Trykk på volumknappen for å øke volumet.
- Nattlysiikon** Blir vist når nattlys på babyenheten er aktivert.
- Vuggesang-ikon** Når vuggesang-knappen trykkes inn vises vuggesang-indikatoren på skjermen. Trykk "neste" for å skifte sang.

Signalstyrke	Indikator	Advarsel
Perfekt		None
God		None
Rettferdig		None
Lav		Out of Range
Intet signal		Out of Range

14. **Sekvensikon** Dette ikonet vises når skjermen automatisk skifter mellom de forskjellige kanalene.

UTE AV REKKEVIDDE ADVARSEL

Når babyenheten er plassert for langt unna foreldreenheten, vil advarselen "Out of range" vises på skjermen til den overordnede enhet og videoen vil begynne å flimre. Når det er ingen forbindelse mellom baby- og foreldreenheten, blir skjermen på foreldreenheten svart og viser advarselen "Out of range".

For å forbedre rekkevidden til babymonitoren, beveg antennen på babymonitoren oppover.



MERK: Hvis du flytter baby- og foreldreenheten tettere sammen og det ikke hjelper, prøv å sammenkoble baby- og foreldreenheten. Se under Sammenkobling.

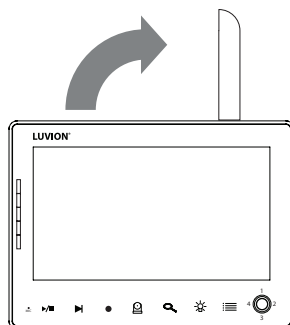

MENY

Åpne menyen til Luvion Prestige Touch 2 for å endre enhetsinnstillinger.

- > Trykk på menyknappen på foreldreenheten for å åpne menyen.
- > Beveg styrespaken til venstre / høyre for å velge en undermeny.
- > Trykk inn styrespaken for å bekrefte valget, som er merket mørkeblått, og åpne en undermeny.

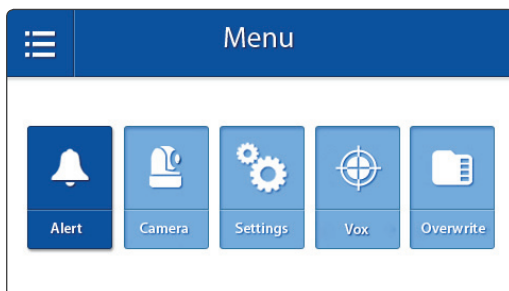

MENY > VARSEL

Luvion Prestige Touch 2 har en temperaturvarsling. Bruk denne undermenyen for å endre volumet av dette varselet.

- > Beveg styrespaken til venstre eller høyre for å øke/reducere alarmvolumet. For å dempe, tøm alle lydbarene.
- > Trykk på styrespaken for å lagre innstillingene.

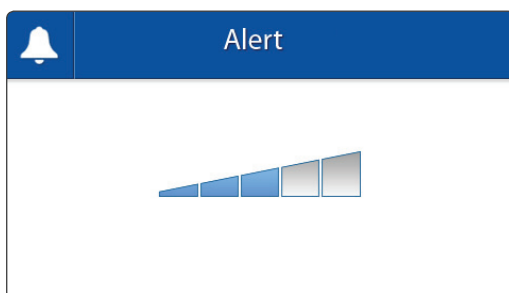

MENY > KAMERA

Du kan endre kameraets (babyenhet) oppsett i denne menyen.

- > Flytt styrespaken opp/ned for å velge en undermeny.
- > Trykk på styrespaken for å bekrefte et valg og for å åpne en undermeny.

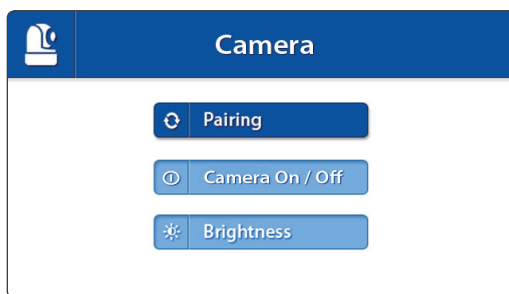

MENY > KAMERA > SAMMENKOBLING

Du kan bruke sammenkoblingsfunksjonen for å gjenopprette tilkoblingen eller lage en ny forbindelse mellom babyenheten og foreldreenheten. Funksjonen lar deg også koble flere babyenheter til foreldreenheten. For mer info se side xx.

- > Flytt styrespaken opp eller ned for å endre

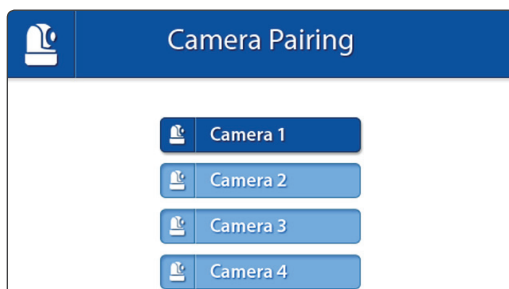

kamerakanalen du ønsker å sammenkoble med foreldreenheten.

- > Trykk på styrespaken for å bekrefte valget.
- > Foreldreenheten vil telle ned. Trykk kort på Pair/Sammenkobling-knappen på babyenheten i løpet av denne tiden.



MERK: Det anbefales å koble babyenheten(e) til foreldreenheten før permanent montering.

MENY > KAMERA > **KAMERA ON/OFF (PÅ/AV)**

Du kan aktivere eller deaktivere hvert enkeltkamera i denne menyen.

- > Flytt styrespaken opp eller ned for å velge kameraet du vil (de-) aktivere.
- > Beveg styrespaken til venstre eller høyre for å aktivere eller deaktivere kameraet.
- > Trykk på styrespaken for å lagre innstillingene.

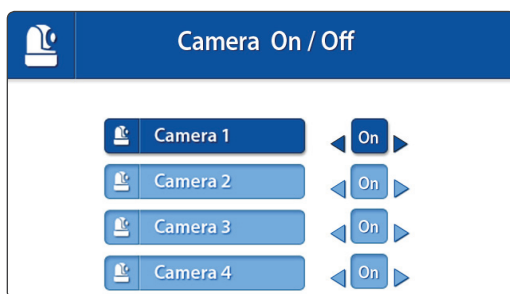

MENY > KAMERA > **LYSSTYRKE**

Du kan endre lysstyrken på babyenhetens video i denne menyen. Når bildet på videoen er for mørkt, kan du prøve å øke lysstyrken.

Laveste lysstyrke er ingen barer og maksimal lysstyrke er 5 barer.

- > Beveg styrespaken til venstre eller høyre for å øke/reducere lysstyrken.
- > Trykk på styrespaken for å bekrefte innstillingene.

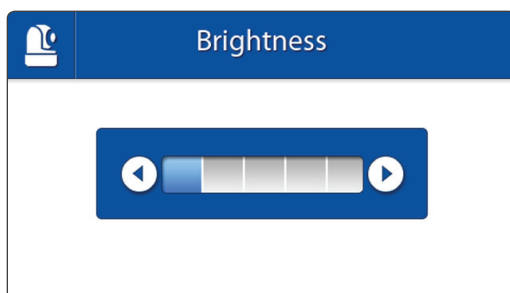

MENY > **INNSTILLINGER**

Du kan endre innstillingene i denne menyen.

- > Flytt styrespaken opp/ned/venstre/høyre for å velge en undermeny.
- > Trykk styrespaken for å bekrefte et valg og for å åpne en undermeny.

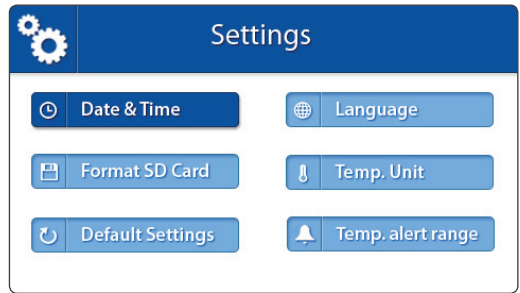
MENY > INNSTILLINGER > **DATO & TID**

Dato og tid brukes til å navngi registrerte videoer.

- > Beveg styrespaken til venstre og høyre for å velge et inntastingsfelt.
- > Flytt styrespaken opp og ned for å endre verdien som står i inntastingsfeltet.
- > Trykk på styrespaken for å bekrefte valget.

MENY > INNSTILLINGER > **FORMAT SD-KORT**

Bruk denne menyen til å slette all data som er lagret på Micro SD-kortet som er satt inn i foreldreenheten (monitor).

- > Flytt styrespaken opp og ned for å velge "Ja" eller "Nei".
- > Trykk på styrespaken for å bekrefte valget.

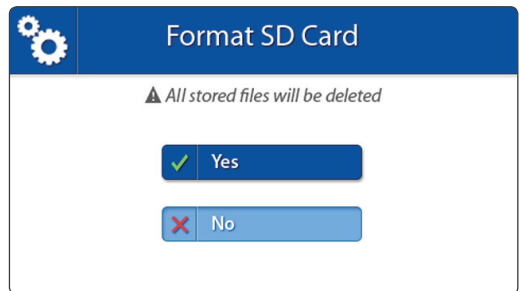

MENY > INNSTILLINGER >

STANDARDINNSTILLINGER

Bruk denne menyen til å gjenopprette standardinnstillingene (fabrikkinnstillinger).

- > Flytt styrespaken opp og ned for å velge "Ja" eller "Nei".
- > Trykk på styrespaken for å bekrefte valget.

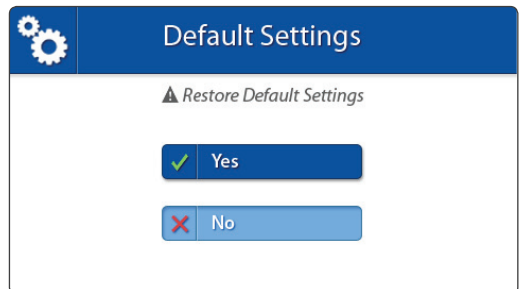



MERK: Gjenopprettede standardinnstillinger vil ikke påvirke sammenkoblingsinnstillingene. Babyenheten(e) vil forbli koblet sammen med foreldreenheten.

MENY > INNSTILLINGER > **SPRÅK**

Standardspråk for menyene på foreldreenheten er engelsk, Nederlandsk og fransk er også tilgjengelig. Bruk denne menyen for å endre menypråk.

- > Flytt styrespaken opp og ned for å velge ønsket språk.
- > Trykk på styrespaken for å bekrefte valget.



MENY > INNSTILLINGER > **TEMPERATURENHET**

Babyenheten (kamera) er utstyrt med en temperatursensor. Denne temperaturen vises på foreldreenheten (monitor). Bruk denne menyen for å velge foretrukket enhet. Du kan velge mellom grader Celsius eller Fahrenheit.

- > Flytt styrespaken opp og ned for å velge en temperaturenhet.
- > Trykk på styrespaken for å bekrefte valget.

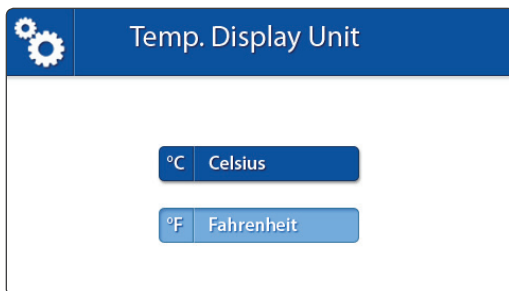

MENY > INNSTILLINGER > **TEMPERATURVARSEL**

Babyenheten (kamera) er utstyrt med en temperatursensor. Du kan angi en temperaturvarsel for å få beskjed når temperaturen enten er for kaldt / varmt. Denne funksjonen er ikke beregnet som en erstatning for tilsyn fra voksne.

- > Beveg styrespaken til opp og ned for å bytte mellom lav temperatur og høy temperatur, og On og Off-knapper.
- > Beveg styrespaken til høyre for å øke ønsket temperatur og til venstre for å redusere den.

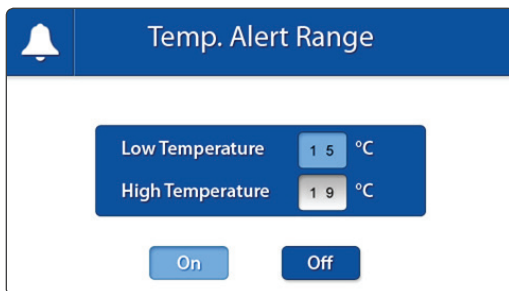

Når lav og høy temperatur er riktig innstilt:

- > For å sette på alarmen, naviger til On-knappen og trykk på styrespaken. For å slå alarmen av, naviger til Off-knappen og trykk på styrespaken.

Justere følsomhet for Strømsparing (VOX-følsomhet)

- > Trykk på menyknappen
- > Velg VOX
- > Velg mellom menyvalgene [High] - [Medium] - [Low] for å stille inn ønsket følsomhet.

Når VOX-følsomhet er satt høyere, vil lavere lyder bli oppdaget.

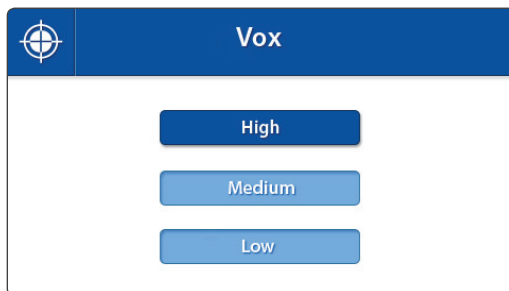

MENU > OVERSKRIV

Du kan overskrive tidligere registrert _ les? når SD-minnekortet er fullt.

- > Flytt styrespaken opp og ned for å velge "Ja" eller "Nei".
- > Trykk på styrespaken for å bekrefte valget.

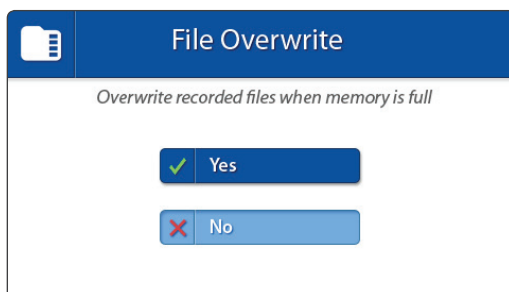

NOTE: Når overskrivingsfunksjonen er aktivert vil overskrivingsikonet  vises på skjermen.

SAMMENKOBLING

Bruk sammenkoblingsfunksjonen for å koble babyenheten (kameraet) til foreldreenheten (monitor). Opptil 4 babyenheter kan kobles til skjermen. De må være koblet sammen på en annen kanal.

1

Slå på babyenheten (kamera) ved å holde nede strøm-knappen til strømlampen lyser grønt.

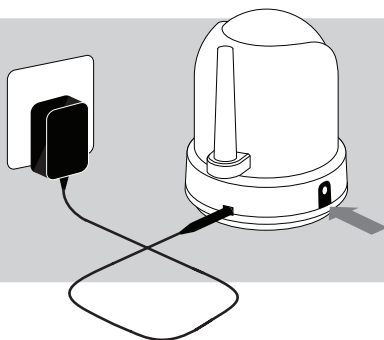

2

Trykk og hold inne On/Off-knappen for å slå foreldreenheten (monitor) på.



3

Trykk på menyknappen.

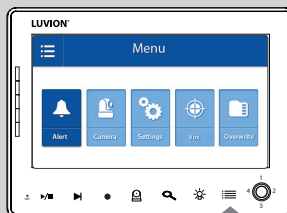

4

Beveg styrespaken til venstre eller høyre for å velg KAMERA-meny.

Trykk på styrespaken for å åpne KAMERA-menyen.

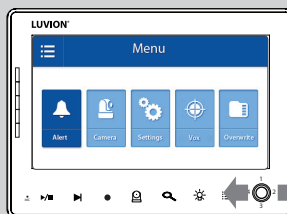

5

Flytt styrespaken opp eller ned for å velge Sammenkobling.

Trykk på styrespaken for å åpne sammenkoblingsmenyen.



6

Flytt styrespaken opp eller ned for å velge ønsket tilkoblingskanal.

Trykk på styrespaken for å bekrefte valget.

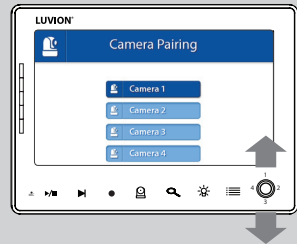

7

En nedtelling vil bli vist på skjermen.

Trykk kort på babyenhetens (kamera) sammenkoblingsknapp for å koble babyenheten (kamera) til foreldreenheten (monitor).

Videoen fra kameraet skal nå vises på skjermen.

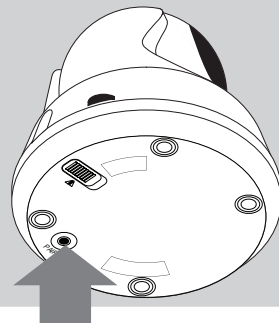

FEILSØKING

Hvis du har noen problemer med Luvion Prestige Touch 2, finnes det som oftest en rask og enkel løsning. Vennligst prøv følgende:

Problem	Solution
Ingen video fra babyenheten	<ol style="list-style-type: none"> 1. Kontroller strømforsyningen til babyenheten. Kontroller at strømadapteren er plugget i, og at den grønne strømlampen slås på. 2. Kontroller at foreldreenheten er slått på. 3. Sørg for at babyenheten er innen rekkevidden til foreldreenheten. 4. Sørg for at foreldreenheten ikke står i kun lyd-modus (trykk kort tid på strømknappen for å gå ut av kun lyd-modus) 5. Sørg for at foreldreenheten ikke står i strømsparingsmodus. Gå til meny> strømsparing og slå strømsparemodus av.
Videoen flimrer / Jeg har konstant dårlig signal / "Out of Range"-beskjed	<ol style="list-style-type: none"> 1. Flytt babyenheten nærmere foreldreenheten. 2. Prøv å flytte barnet og / eller foreldreenhet (unna vegger) for å forbedre mottaket. 3. Plasser antennen på foreldreenheten i oppreist stilling. 4. (re-) koble foreldreenheten med babyenheten (se kapittel om Sammenkobling)
Lydproblemer	<ol style="list-style-type: none"> 1. Sørg for at volumet på foreldreenheten ikke er dempet. Hold inne volumknappen + på foreldreenheten for å øke volumet. 2. Sørg for at lyden er innenfor rekkevidden til babyenhetens mikrofon. 3. Hvis enheten avgir en høy, skingrende støy, flytt baby- og foreldreenheten lengre fra hverandre.
Videoen er eller har blitt hakkete	<ol style="list-style-type: none"> 1. Videoen kan bli hakkete når det er en lavere bildefrekvens (for eksempel 10 bilder per sekund i stedet for 20 bilder per sekund). 2. Prøv å flytte babyenheten nærmere foreldreenheten. 3. Fjern mulige hindringer mellom barnet og foreldreenheten. 4. Plasser antennen på foreldreenheten i oppreist stilling.
Batteriet i foreldreenheten blir veldig fort tomt	Bruk strømsparemodus eller bytt ut batteriet med et offisielt Luvion-batteri. Offisielle batterier kan kjøpes hos din lokale Luvion-forhandler.
Skjermen er fryst og jeg kan ikke bruke On/Off-knappen for å slå av foreldreenheten	Bruk reset-knappen på baksiden av foreldreenheten for å slå av foreldreenheten. Du kan så bruke On/Off-knappen for å slå den på igjen.
Bildet er opp-ned	Bruk video-bryteren på undersiden av kameraet enhet for å snu bildet. (se oversikt babyenheten).

TEKNISKE SPESIFIKASJONER

Generelle spesifikasjoner	
Operating Frequency Range	2.400 MHz ~ 2.483,5 MHz
Sendestyrke	15 dBm Max
Mottakssensitivitet	-81 dBm
Type of Spread Spectrum	FHSS 39 kanaler
Type of Modulation	GSFK
Data Rate	4 Mbps
Overføringsavstand	300 m (synslinje)

Babyenheten (kamera)	
Bildesensormodell	1/4" OV7725 Color CMOS Image Sensor
Effektive piksler	H: 640 px, V: 480 px
Bildeoppløsning/bildefrekvens	20 fps
Hvitbalanse	Auto
Linse	4.5 mm, F 1.5
Synsfelt	60°
IR On/Off	15-25 Lux Off, 5-15 Lux On
IR LED Type/Nacht Vision	850 nm / 5 m
Speaker Output	0.5 W Max
Strøm Krav	5 Vdc +/- 10%
Strømforbruk	600mA +/- 20mA
Driftstemperaturområde	- 10° ~ 40°
Driftsfuktighet	80% HR
Miljøvurdering	N/A (for innendørs bruk)
Dimensjoner	85 x 105 x 112mm
Regulation Compliance	FCC/CE
Kamerahusmateriale	Plast
Motortype	Stepping motor
Flyttevinkel	Opp 90° Ned 20° Venstre/Høyre 135°

Foreldreenhet (monitor)	
LCD-panelstørrelse	7" / 17,78 cm
LCD-oppløsning	H: 800 px, V: 480 px
Synsvinkel	H: 140° V: 110°
Strømkrav	5 Vdc 2A +/- 5 %
Strømforbruk	1.03A MAX.
Driftstemperatur	- 10° ~ 40°
Luftfuktighet	0% ~ 85%

• MERKNAD

Utendørsbruk i Frankrike, Italia, Russland og Ukraina er ikke tillatt.



This device is for indoor use only

Dette elementet er i samsvar med de grunnleggende krav og øvrige relevante krav i Direktiv 1999/5/EC.

Luvion Premium Babyproducts
Visit us at:
www.Luvion.com



INNHOOLD

INTRODUKSJON	122
SIKKERHETSINSTRUKSER	122
INNHOOLD I PAKKEN	123
TILBEHØR	123
OVERSIKT OVER FORELDREENHETEN (SKJERM)	124
OVERSIKT OVER BABYENHETEN (KAMERA)	127
KOMME I GANG (INSTALLASJON&INSTILLINGER)	129
MENY (VALG&INSTILLINGER)	132
PAIRING	139
AVSPILLING	141
FEILSØKING	142
TEKNISKE SPESIFIKASJONER	143

INTRODUKSJON

Takk for at du kjøpte Luvion Supreme Connect. Nå kan du se og høre babyen din, eller enda flere babyer/barn ved å bruke opptil tre tilleggskameraer rundt i huset.

Vennligst ta vare på kvitteringen du fikk da du kjøpte varen. Ved service- og garant saker, vil du alltid bli spurt om en kopi av kvitteringen. For garant saker kan du kontakte din Luvion forhandler eller din lokale Luvion distributør. Mer informasjon finner du på www.luvion.com.

Denne brukermanualen gir deg all informasjon du trenger for å ta i bruk babycallen din på en sikker og enkel måte. Før du begynner å bruke Luvion Supreme Connect, ber vi deg om å lese gjennom hele manualen. Vi ber deg spesielt lese nøye gjennom sikkerhetsinstruksjonene.

LUVION

Delft, The Netherlands

www.luvion.com

SIKKERHETSINSTRUKSER

- Hold små deler unna barn.
- Dette produktet er ikke et leketøy. Ikke tillat barn å leke med det.
- Dette produktet er ikke ment som en erstatning for overvåking fra en voksen person.
- Benytt kun originale strømadaptere.
- Ikke bruk produktet i fuktig omgivelser eller nær vann.
- Benytt produktet kun mellom 10°C og 35°C.
- Hold alltid kabelen til strømadapteren minst 1,5 meter unna barnet.
- Ikke forsøk å åpne produktet, ellers vil du kunne miste garantien, vennligst kontakt din lokale forhandler eller distributør.

Batterier:

- Fullad skjermen først, for å sikre optimal batterikapasitet. Batteriet er fulladet når ladelampen lyser grønt. |

INNHold I PAKKEN

Systemet inneholder følgende komponenter:

- 1 x foreldreenhet (skjerm)
- 1 x babyenhet (kamera)
- 1 x strømadapter til foreldreenheten
- 1 x strømadapter til babyenheten
- 1 x monteringsramme til babyenheten
- 1 x veggplugg og skruer
- 1 x RCA kabel (TV-Ut)

Sjekk pakken at du har mottatt et komplett system, inkludert alle komponentene listet over.



TILBEHØR

Følgende tilbehør er tilgjengelig for Luvion Supreme Connect:

WI-FI HOLDER*

Luvion Supreme Connect WIFI holder, gjør det mulig å koble den til internet. Nå kan du se direkte video av barnet ditt på din pc, laptop, tablet, og telefon; når som helst, hvor som helst.

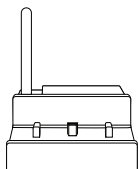

EKSTRA KAMERA

Luvion Supreme Connect støtter bruk av opptil fire kameraer. Nå kan du overvåke flere barn eller rom samtidig.

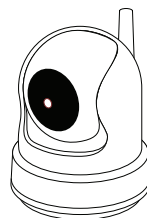

*Tilgjengelig snart

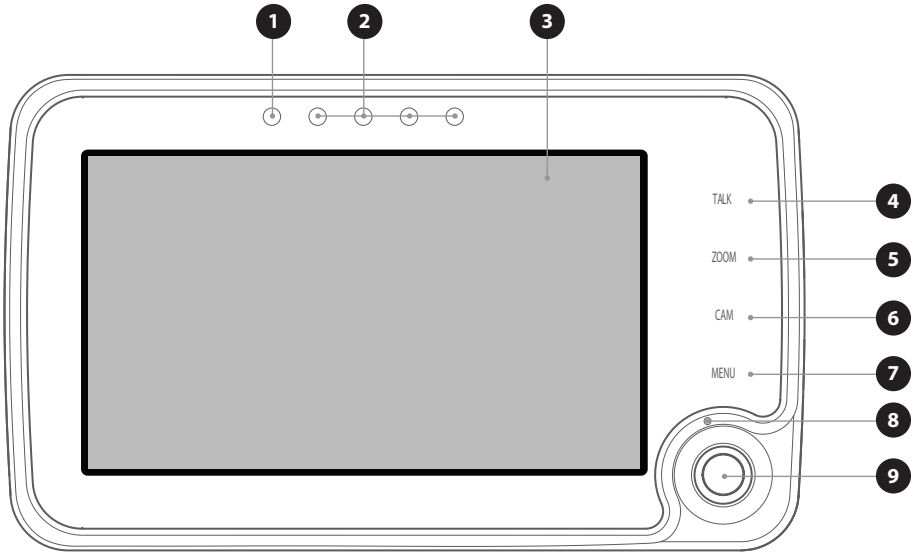
OVERSIKT OVER FORELDREENHETEN (SKJERM)

FORFRA

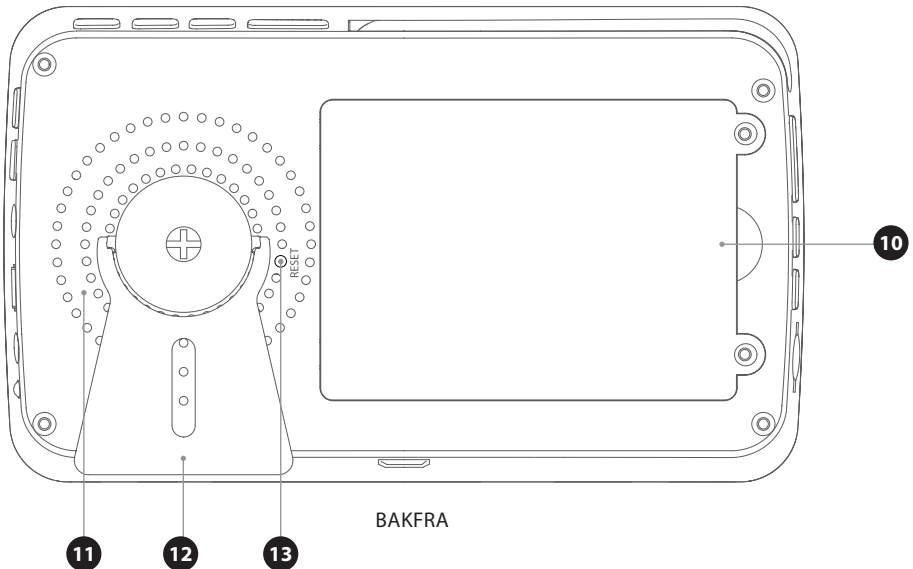

BAKFRA

1. **LED lampe** - Denne LED lampen indikerer om foreldreenheten er slått på. Når foreldreenheten er slått på, vil LED lampen lyse grønt. Denne LED lampen begynner å blinke når batteriet på foreldreenheten begynner å bli svakt. Vennligst bruk medfølgende adapter til å lade batteriet med.
2. **Lydpanel**- Disse LEDene indikerer nivået på lyd som fanges opp av babyenheten. Mengde LED som lyser opp, indikerer intensiteten på lyden som fanges opp. Dette gjør deg i stand til å holde et øye med lydnivået på barnets rom, selv om foreldreenheten er dempet.
3. **Skjerm** - 4,3" TFT LCD Skjerm.
4. **Talk knapp** - Trykk denne knappen for å snakke med babyen. Vent med å snakke til Talk ikonet (PHOTO) vises på skjermen. Du kan øke volumet med volumknappen på babyenheten. Når flere kameraer benyttes, snakker du kun gjennom babyenheten som vises på skjermen.
5. **Zoom knapp** - Trykk denne knappen for å zoome inn videoen. Videoens størrelse vil da doubles. 2X vil dukke opp på skjermen. Når videoen er forstørret, kan du bruke styrespaken til å navigere til områder som er utenfor rekkevidden til skjermen. Trykk zoom igjen for å avslutte zoom modus.



MERK: Det er ikke mulig å flytte babyenhetens linse med styrespaken når foreldreenheten er zoomet inn (2x vises på skjermen). Zoom ut for å endre posisjonen til babyenheten.

6. **Cam knapp** - Trykk Cam knappen for å bytte mellom forskjellige kameraer som er koblet til foreldreenheten. Kanalindikatoren identifiserer de ulike kameraene.
7. **Menu knapp** - Bruk Menu knappen til å åpne hovedmenyen. Bruk den til å lukke en meny i menyen (eller flytt opp ett nivå) uten å lagre nye innstillinger.
8. **Mikrofon** - Lyd som fanges opp av mikrofonen, vil overføres til babyenheten (kamera) når Talk knappen er trykket inn.
9. **Styrespak** - Bruk styrespaken til å flytte kameralinsen til babyenheten og inni menyen for å endre et valg. Trykk styrespaken for å bekrefte et valg og lagre innstillinger.

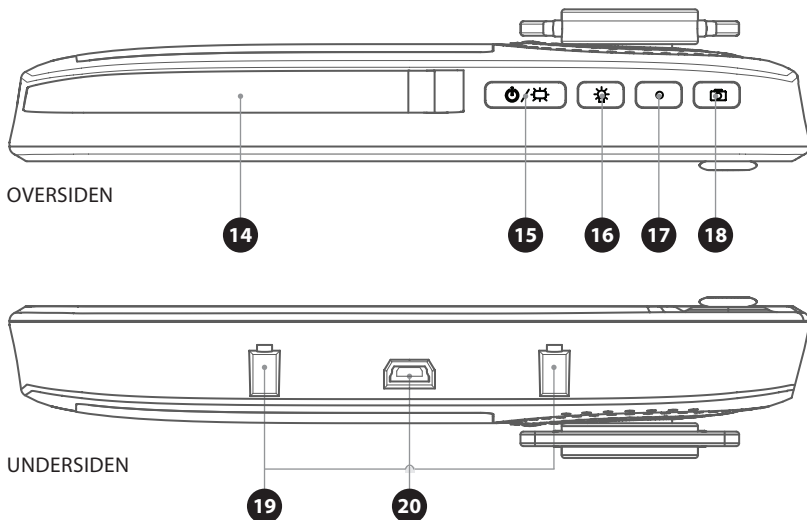
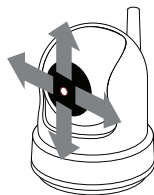

10. **Batteriholder** - Erstatt kun batteriet i skjermen med et autorisert Luvion Supreme Connect batteri. Bruk av et annet batteri vil gjøre at du mister garantien.
11. **Høytaler** - Produserer lyden som mottas fra tilkoblet babyenhet. Bruk volumknappene (27) for å senke/øke lydivået.
12. **Støtte** - Du kan bruke støtten til å plassere skjermen i opprett posisjon.
13. **Reset knapp** - Trykk denne knappen med en binders dersom skjermen fryser. Du kan du bruke on/off knappen til å slå på foreldreenheten igjen.
14. **Antenne** - Sender & mottar data til babyenheten.
15. **On/Off knapp** ☐ - Trykk og hold denne knappen for å skru av og på foreldreenheten. Trykk knappen lett når foreldreenheten er på, for å slå på 'kun lyd modus' (Skrur av skjermen for å spare batteri).
16. **Nattlys knapp** ☺ - Vår babyenhet kommer med et spesial nattlys for å berolige babyen din. Trykk ☺-knappen for å fjerne (de-)aktivere nattlyset på babyenheten (Når det benyttes flere babyenheter, vil nattlyset på enheten som vises for øyeblikket, kunne kontrolleres). Nattlysikonet (☺) vil dukke opp på skjermen når nattlyset på babyenheten er aktivert.
17. **Record knapp** ● - Bruk denne knappen til å gjøre videoopptak. Et micro SD-kort (se 30, side 7) er påkrevd for å kunne gjøre opptak. Når det gjøres opptak, vil optaksikonet vises på skjermen.
18. **Stillbilde knapp** 📷 - Bruk denne knappen til å ta stillbilde av videoen. Et SD kort er påkrevd før stillbilder kan tas (se 30, side 7).
19. **Wi-fi holder tilkoblinger** - Sørg for at foreldreenheten plasseres riktig på den valgfrie Wi-fi holderen.
20. **Mini USB port** - Kobles til valgfri Wi-fi holder.

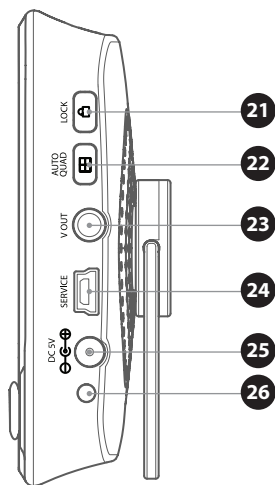

FRA SIDEN

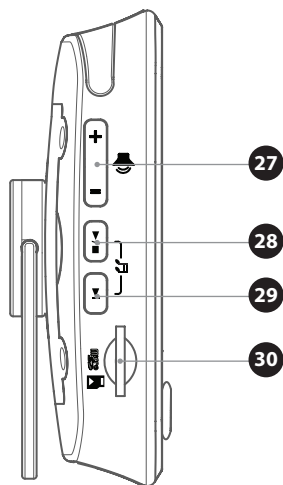

FRA SIDEN

21. **Lock knapp** - Låser touch grensesnittet i fronten av foreldreenheten (skjerm), for å forhindre uønskede endringer i innstillingene. Et lås ikon (PHOTO) vises når den er aktivert.
22. **Quad/Auto button** 📷 - Foreldreenheten er utstyrt med en quad-kamera funksjon. Denne funksjonen gjør det mulig å se 4 babyenheter (kamera) samtidig. Trykk en gang for å aktivere. **Trykk igjen for å bytte automatisk mellom tilkoblet babyenheter hvert 3 sekund.**

MERK: Det er ingen lyd tilgjengelig i quad modus.

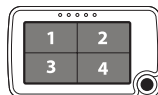

23. **AV-Out** - AV-Ut - Audio / Video kontakten lar deg koble foreldreenheten til en analog tilkobling på TV-apparatet. En RCA-kabel er inkludert.
24. **Service-Port** - Kobler foreldreenheten til datamaskinen med en USB-kabel for firmware-oppdateringer.
25. **Strøminntak** - Inngang for den medfølgende Luvion strømadapteren 5V-1.5A.
26. **Lade LED** - Blir rød for å indikere når det innebygde batteriet lades. Når det er fulladet, vil LED lampen lyse grønt.
27. **Volum knapp** - Øke / senke volumet på foreldreenheten sin høyttaler.
28. **Play/Pause** ► / ■ - Play/Stop en vuggesang, enheten vil automatisk spille gjennom alle vuggesangene.
29. **Nesta sang knapp** ■ - Bytter til neste vuggesang.
30. **Micro SD Slot** - Sett inn et Micro SD-kort (ikke inkludert) i dette sporet for å aktivere opptak og stillbildefunksjoner. Foreldreenheten støtter Micro SD-kort med minne opp til 32 GB.

OVERSIKT OVER BABYENHETEN (KAMERA)

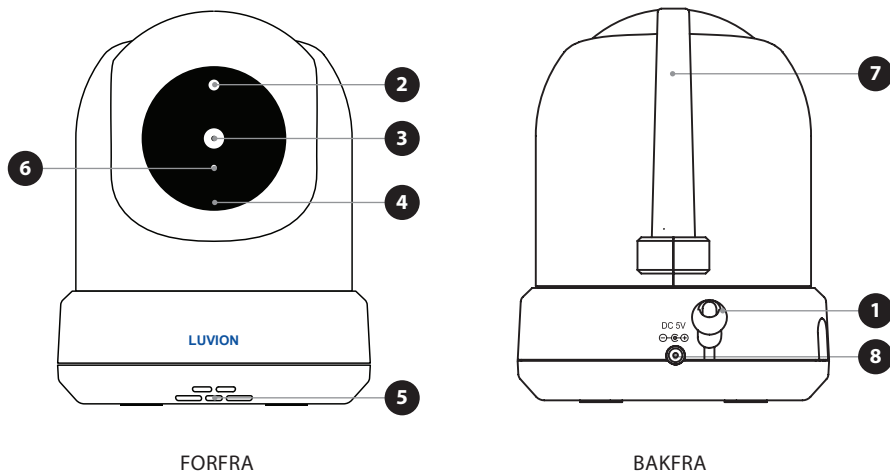

1. **Temperatursensor** - Den målte temperaturen vises på skjermen til foreldreenheten.
2. **Lyssensor** - Lar babyenheten korrigere seg selv under skiftende lysforhold.
3. **Kameralinsen** - Registrerer det visuelle miljøet og overfører dette til foreldreenheten.
4. **Mikrofon** - Registrerer lyd og overfører dette til foreldreenheten.
5. **Høyttaler** - Aktiverer muligheten til å snakke med barnet ditt på avstand.
6. **IR LED lamper** - Tillater 5m nattlys avstand. Aktiveres automatisk ved lave lysforhold.
7. **Antenne** - Sender data til og mottar data fra foreldreenheten.
8. **Strøminntak** - Tilkobling for Luvion strømadapter 5V 1.5A.
9. **Volum** - Roterbart hjul for å øke/senke babyenheten sin høyttalervolum. Denne funksjonen påvirker kun babyenheten, f.eks. volumet for å spille av vuggesanger eller toveiskommunikasjon.

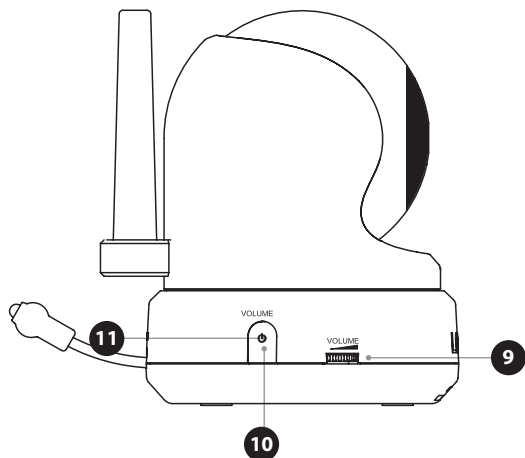

FRA SIDEN

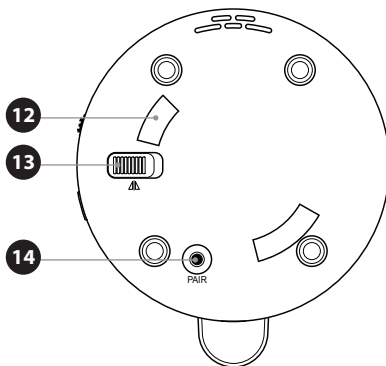

UNDERSIDEN

10. **On/Off knapp** - Trykk og hold for å slå babyenheten på / av.
11. **Strøm LED (Grønn)** - Angir om babyenheten er i drift.
12. **Monteringsramme tilkoblinger** - Kobler babyenheten til den medfølgende montasjeramme, som kan festes til en vegg eller tak.
13. **Takmonteringsbryter** - Snur bildet av videoen opp ned. Aktiver denne bryteren i tilfeller der babyenheten monteres opp ned, for eksempel i et tak.
14. **Paring knapp** - Etablerer en ny forbindelse mellom baby- og foreldreenhet under paringen. Paring bør brukes når du installerer et ekstra kamera eller når skjermen ikke gjenkjenner babyenheten ('Out of Range'). Se side 19 for mer informasjon om paring prosessen.

KOMME I GANG

INSTALLERE FORELDREENHETEN (SKJERMEN)

1. Pakk forsiktig ut foreldreenheten.
2. Koble strømadapteren til foreldreenheten og stikkontakten. Foreldreenheten vil starte ladingen; LED lampen vil nå lyse rødt. Dette lyset blir grønt når foreldreenheten er fulladet. Under førstegangs bruk, må du la enheten fullade for å sikre optimal batterikapasitet.

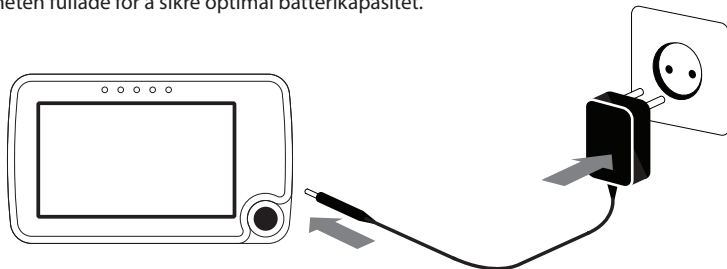

! **MERK:** Lad foreldreenheten helt opp før førstegangs bruk.

3. Trykk og hold on / off-knappen. Skjermen vil nå vise Luvion sin introduksjonsskjerm.

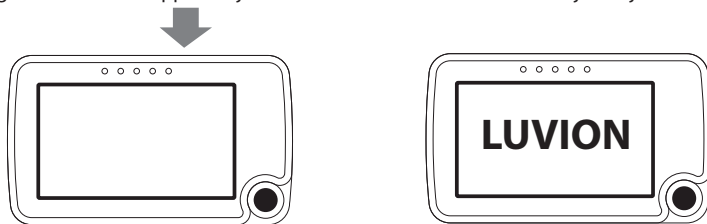

INSTALLERE BABYENHETEN (KAMERA)

Før du installerer babyenheten (kamera), må du planlegge nøye hvor og hvordan du vil plassere den. Sørg for at du tar i betraktning lengden til strømkabelen og plasseringen av stikkontakten, fordi babyenhet (kamera) må være koblet til strømnettet.

1. Pakk forsiktig ut babyenheten.
2. Plasser babyenheten i ønsket posisjon. Du kan plassere babyenheten på et bord / skap, eller du kan montere den på en vegg eller tak. Du kan bruke monteringsrammen til å montere kameraet på en vegg eller tak, med de medfølgende plugg og skruer.

! **MERK:** Før permanent installasjon av babyenheten (kamera), sørg for at den trådløse tilkoblingen mellom baby- og foreldreenheten er tilstrekkelig. Bekreft dette når både foreldre- og babyenheten er plassert der du ønsker å bruke dem.

! **MERK:** Unngå å montere babyenheten nær vegger eller andre hindringer mellom barnet og foreldreenhet. For en god lydfølsomhet og bilde, anbefales det å plassere babyenheten mellom 1,5-3m avstand.

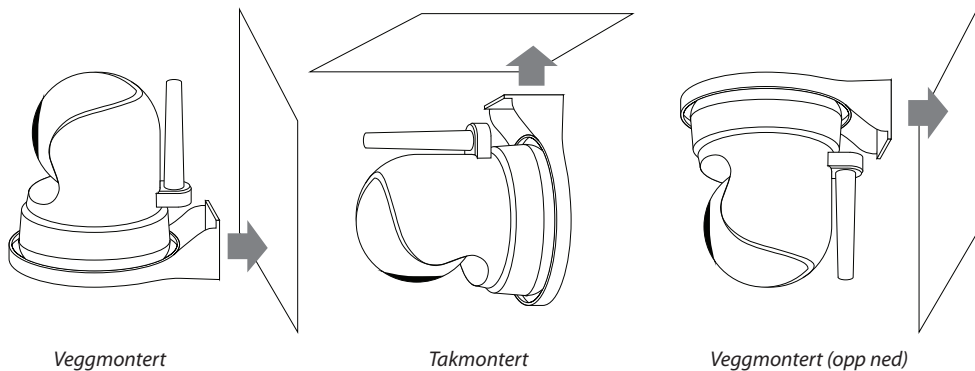

Veggmontert

Takmontert

Veggmontert (opp ned)



MERK: Hvis du monterer babyenheten i taket (opp-ned), bruk takmonteringsbryteren på undersiden av kameraet til å snu videobildet på kameraet.

3. Koble strømadapteren til babyenheten og en stikkontakt.

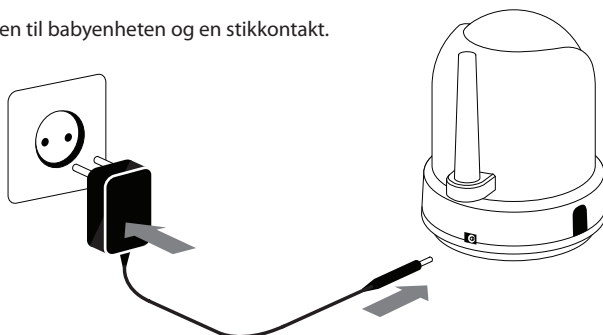

4. Trykk og hold on / off-knappen for å slå på babyenhet. Strømlampen vil nå lyse.

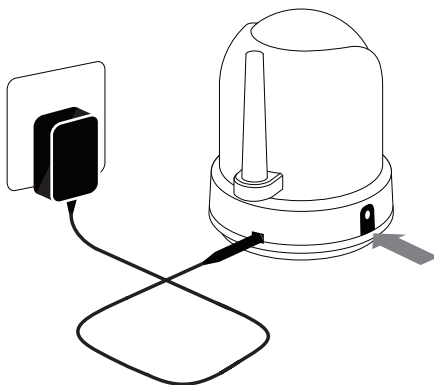

Foreldreenheten vil vise videoen fra babyenhet når begge er slått på og innenfor rekkevidde til hverandre. Meldingen "Out of Range" vises på skjermen til foreldreenheten når babyenheten er utenfor rekkevidden til foreldreenheten eller når babyenheten ikke er slått på eller gjenkjent.



BRUKE SYSTEMET

Videoen fra babyenheten vil vises på skjermen til foreldreenheten når begge er slått på. Ikonene på skjermen er forklart nedenfor.



- 1. Signaal Indikator** . Signalet viser styrken på forbindelsen mellom enhetene. Null streker indikerer et dårlig signal og fire streker indikerer det sterkeste signalet (se tabell).
- 2. Overskrive** indikator; når du har valgt "yes" til SD-kort overskrivfunksjonen
- 3. Kanal indikator** **cam 1** Kanal indikatoren viser den aktive kanalen. Trykk på CAM-knappen (side 4) for å veksle mellom de ulike kanalene.
- 4. SD-kort indikator** SD-ikonet vil vises når et SD-kort har blitt satt riktig på plass i SD holderen til foreldreenheten.
- 5. Fullt SD-kort indikator** SD-ikonet begynner å blinke på skjermen når SD-kortet er fullt. Ny fil indikator. **Ny fil indikator** Dette ikonet vises og blinker når en ny video har blitt tatt opp, men ennå ikke har blitt sett.
- 6. Temperatur indikator.** Viser temperaturen målt av babyenheten.
- 7. Nattdis indikator** Viser når nattdis på babyenheten er aktivert.
- 8. Batteri indikator** Angir batteritiden på foreldreenheten.
- 9. Zoom indikator** Indikerer at videoen fra babyenheten er zoomet inn.
- 10. Talk (toveiskommunikasjon) indikator** Viser når talk knappen trykkes inn. Du kan nå snakke gjennom babyenheten.
- 11. Lyd indikator** Når volumet er redusert helt ned for å dempe lyden, vil dempet lyd ikonet vises på skjermen. Trykk volum knappen for å øke volumet.
- 12. Vuggesanger indikator** Når vuggesang knappen trykkes, vises vuggesang indikatoren på skjermen. Trykk neste for å veksle mellom sangene.

Signal styrkte	Indikator	Waarschuwing
Perfect		Geen
Goed		Geen
Redelijk		Geen
Laag		Buiten Bereik
Geen Signaal		Buiten Bereik

13. **Tidsalarm indikator**  Viser på skjermen når tidsalarmen er aktivert.
14. **Alarm tid** **00:04**
15. **Lås indikator**  Viser på skjermen når du trykker inn låsknappen, for å deaktivere touch knappene på forsiden av foreldreenheten.

OUT OF RANGE (UTENFOR REKKEVIDDE) ADVARSEL

Når babyenheten er plassert for langt unna foreldreenhet (skjermen), vises advarselen "Out of Range" på skjermen til foreldreenheten og videoen vil begynne å blinke. Når det ikke er noen forbindelse mellom baby- og foreldreenhet, vil skjermen på foreldreenheten bli svart og vise meldingen "Out of Range".

For å bedre rekkevidden til babyenheten, setter du opp antennen.



! **MERK:** Hvis du flytter baby- og foreldreenhet nærmere hverandre og det ikke hjelper, kan du prøve å pare baby- og foreldreenhet. se Paring kapittelet.

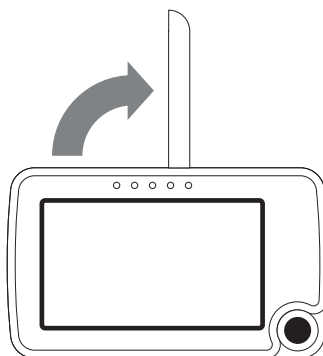

MENU

Åpne menyen til Luvion Supreme Connect for å endre innstillingene til enheten.

- > Trykk på menu-knappen på foreldre-enheden for å åpne menyen.
- > Beveg styrespaken til venstre / høyre for å velge en undermeny.
- > Trykk styrespaken for å bekrefte et valg, merket mørk blå, og åpne en undermeny.

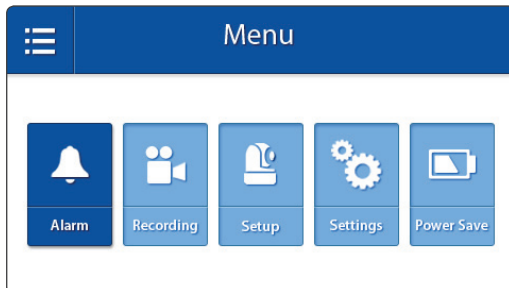

MENU > ALARM

Luvion Supreme Connect har to forskjellige alarmer, en for temperaturvarsling og en for klokkealarm. Bruk denne undermenyen til å aktivere en alarm, og for å endre volumet på alarmene.

- > Beveg styrespaken opp / ned for å velge en undermeny.
- > Trykk styrespaken for å bekrefte et valg, og åpne en undermeny

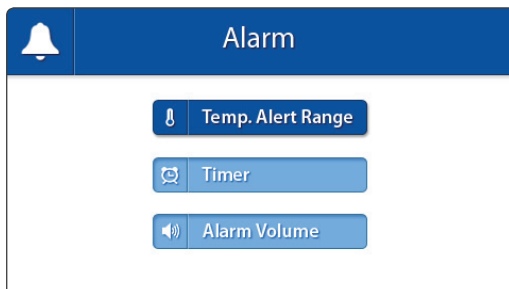

MENU > ALARM > TEMP. ALERT RANGE

Babyenheden (kamera) er utstyrt med en temperaturføler. Du kan stille inn en temperaturvarsling og få beskjed når temperaturen er enten for kald eller varm. Denne funksjonen er ikke ment som en erstatning for tilsyn av en voksen.

- > Beveg styrespaken opp og ned for å flytte mellom LOW (LAV) temperatur og HIGH (HØY) temperatur og ON (PÅ) og OFF (AV) knappene.
- > Flytt styrespaken til høyre for å øke temperaturen og til venstre for å redusere den.

Når Low (lav) og High (høy) temperaturer er riktig satt:

- > For å aktivere alarment, naviger til ON-knappen og trykker på styrespaken

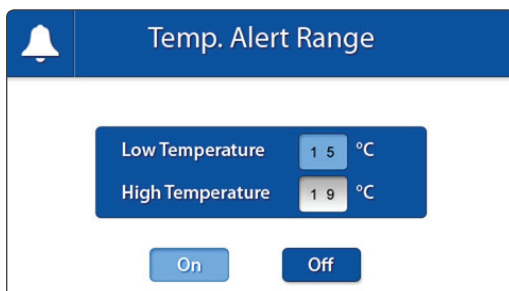

MENU > ALARM > **TIMER**

Du kan stille inn en alarmklokke på foreldreenheten for å hjelpe deg å huske når barnet skal sove og spise. For å stille alarmklokken:

- > Beveg styrespaken til venstre eller høyre for å velge time eller minutter.
- > Flytt styrespaken opp og ned for å justere time / minutter.
- > Trykk styrespaken for å stille klokken.
- > Velg 'ON' for å starte tidtakeren og 'Off' for å stoppe den.
- > Trykk styrespaken for å lagre innstillingene.

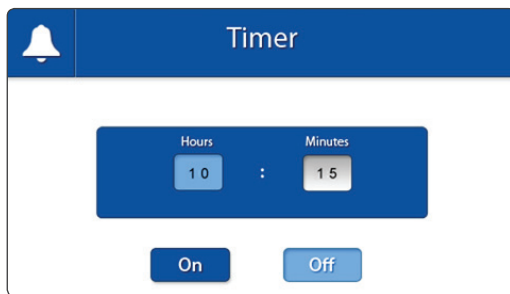

MENU > ALARM > **ALARM VOLUME**

Alarm Volume setter volumet på temperaturvarsleren og alarmklokken. Denne voluminnstillingen vil også endre volumet på lydsignalet du hører når en knapp trykkes.

- > Beveg styrespaken til venstre eller høyre for å øke / senke alarmvolumet. For å dempe volumet, tøm dioden hele veien ned. Trykk styrespaken for å lagre innstillingen din.

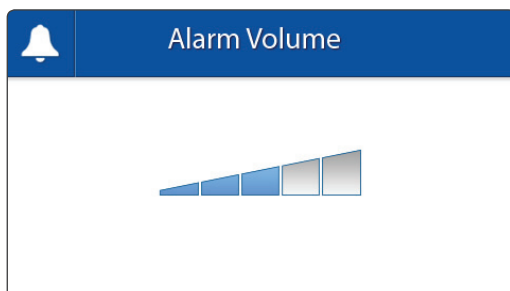

MENU > **RECORDING**

Du kan endre opptaksinnstillingene i denne menyen.

- > Beveg styrespaken opp / ned for å velge en undermeny.
- > Trykk styrespaken for å bekrefte et valg og å åpne en undermeny.

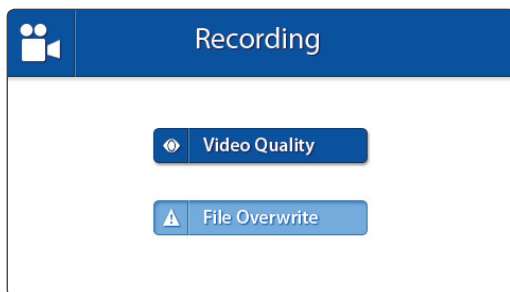

MENU > RECORDING > VIDEO QUALITY

Du kan sette oppløsningen på de innspilte videoene i denne menyen. Det er to alternativer: For TV og For Baby Monitor. Med mindre enheten er koblet til en HD, bør du velge "For Baby Monitor"-alternativet.

- > Flytt styrespaken opp og ned for å velge ønsket kvalitet.
- > Trykk styrespaken for å bekrefte valget.

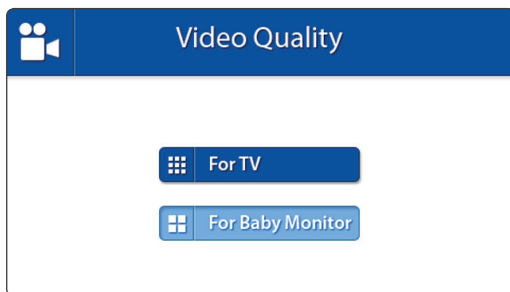

MENU > RECORDING > FILE OVERWRITE

Du kan overskrive tidligere innspilte filer når SD-kortet er fullt.

- > Flytt styrespaken opp og ned for å velge Yes (Ja) / NO (Nei).
- > Trykk styrespaken for å bekrefte valget.



MERK: Når overskrive funksjonen er aktivert, vil overskrive ikonet  dukke opp på skjermen.

MENU > CAMERA SETUP

Du kan endre kamera (babyenheten) oppsettet i denne menyen.

- > Beveg styrespaken opp / ned for å velge en undermeny.
- > Trykk styrespaken for å bekrefte et valg og å åpne en undermeny.

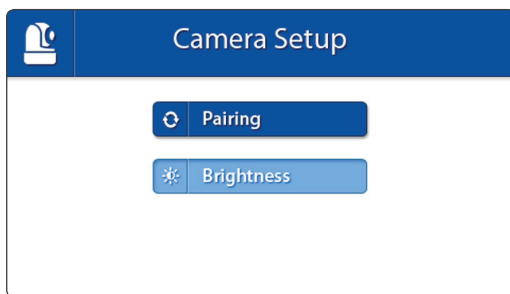

MENU > SETUP > BRIGHTNESS

Du kan endre lysstyrken på babyenheten sin videoen i denne menyen. Når bildet av videoen er for mørkt, kan du prøve å øke lysstyrken.

Den minste lysstyrke er ingen dioder og maksimal lysstyrke er 5 dioder.

- > Beveg styrespaken til venstre eller høyre for å øke / redusere lysstyrken.
- > Trykk styrespaken for å bekrefte valget.

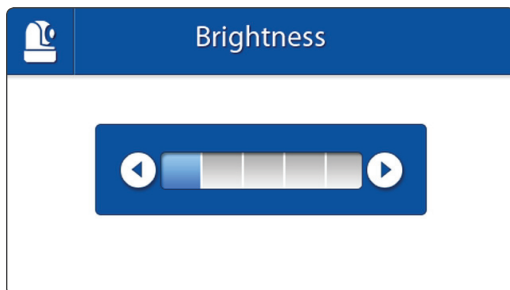

MENU > SETUP > **PAIRING**

Du kan bruke paring funksjon til å gjenopprette forbindelsen / eller lage en ny forbindelse mellom baby- og foreldreenheten. Den lar deg også koble flere babyenheter til foreldreenheten. For mer info se side 19.

- > Flytt styrespaken opp eller ned for å endre kamerakanalen du ønsker å pare.
- > Trykk styrespaken for å bekrefte valget.
- > Foreldreenheten vil telle ned. Trykk kort pair knappen på babyenheten i løpet av denne tiden.

! **MERK:** Det er sterkt anbefalt å pare babyenheter til foreldreenheten før permanent montering av dem.

MENU > **SETTINGS**

Du kan endre innstillingene i denne menyen.

- > Beveg styrespaken opp / ned / venstre / høyre for å velge en undermeny.
- > Trykk styrespaken for å bekrefte et valg og å åpne en undermeny.

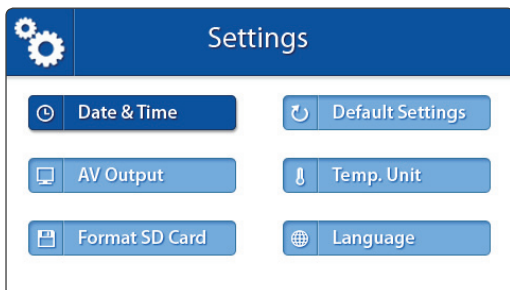

MENU > SETTINGS > **AV OUTPUT**

Bruk AV-kabelen til å koble foreldreenheten (skjermen) til TV-en. I denne menyen kan du velge riktig format for TV-systemet. Du kan velge mellom NTSC (Nord-Amerika) og PAL (Europa).

- > Flytt styrespaken opp og ned for å velge riktig format.
- > Trykk styrespaken for å bekrefte valget.

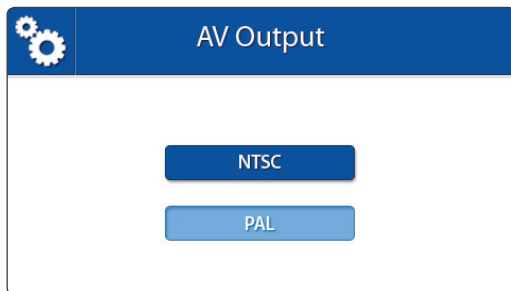
MENU > SETTINGS > **DEFAULT SETTINGS**

Bruk denne menyen til å gjenopprette standardinnstillingene (fabrikkinnstillinger).

- > Flytt styrespaken opp og ned for å velge Yes (Ja) / NO (Nei).
- > Trykk styrespaken for å bekrefte valget.

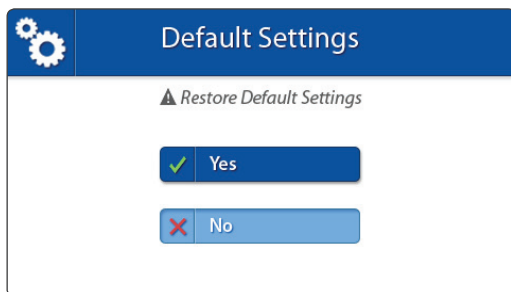

! **MERK:** Gjenoppretting av standardinnstillinger vil ikke påvirke paring innstillinger. Babyenheten (e) vil være parett med foreldreenheten.

MENU > SETTINGS > **TEMPERATURE DISPLAY UNIT**

Babyenheten (kamera) er utstyrt med en temperaturføler. Denne temperaturen vises på foreldreenheten (skjerm). Bruk denne menyen til å velge ønsket enhet. Du kan velge mellom Celsius eller Fahrenheit.

- > Flytt styrespaken opp og ned for å velge en temperaturenhet.
- > Trykk styrespaken for å bekrefte valget.

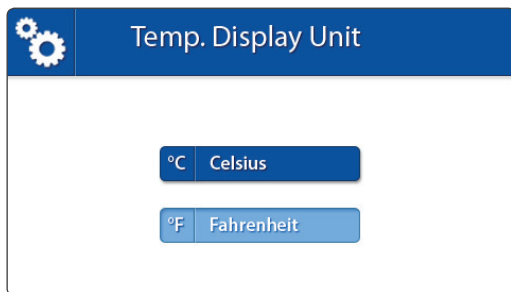
MENU > SETTINGS > **FORMAT SD CARD**

Bruk denne menyen til å slette alle dataer som er lagret på Micro SD-kortet som står i foreldreenheten (skjerm).

- > Flytt styrespaken opp og ned for å velge Yes (Ja) / No (Nei).
- > Trykk styrespaken for å bekrefte valget.

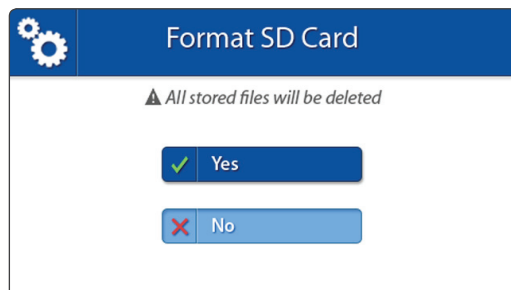

MENU > SETTINGS > **DATE & TIME**

Dato og tid blir brukt for å gi navn til et videoopptak.

- > Flytt spaken til venstre og høyre for å velge et input-felt.
- > Flytt styrespaken opp og ned for å endre verdien til input-feltet.
- > Trykk styrespaken for å bekrefte valget.

MENU > SETTINGS > **LANGUAGE**

Standardspråket på menyene til foreldreenheten er engelsk. Men, nederlandsk og fransk er også tilgjengelig. Bruk denne menyen til å endre menyspråk.

- > Flytt styrespaken opp og ned for å velge et språk.
- > Trykk styrespaken for å bekrefte valget.

MENU > **POWER SAVE**

Power Save-modus er en batterisparende funksjon som slår av skjermen på foreldreenheten når kameraet ikke har oppdaget noe høy lyd i 3 minutter. Når lyd oppdages, vil foreldreenheten slås på igjen.

- > Flytt styrespaken opp og ned for å velge On (PÅ) / Off (AV).
- > Trykk styrespaken for å bekrefte valget.

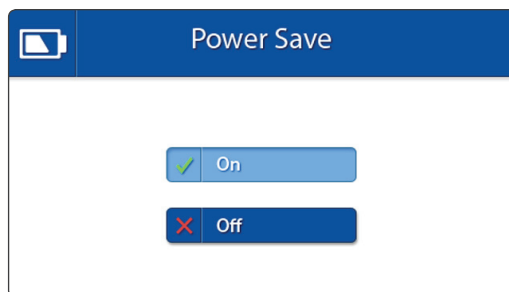

PAIRING

Bruk paring funksjonen for å koble babyenheten (kameraet) til foreldreenheten (skjerm). Opptil fire babyenheter (kameraer) kan kobles til skjermen. De må kobles sammen på forskjellige kanaler.

1

Slå på babyenheten (kameraet) ved å holde nede på-knappen til LED lampen lyser grønt.

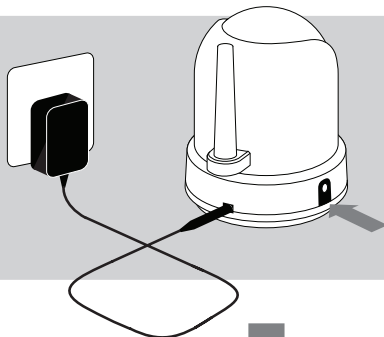
**2**

Hold og trykk inn On (PÅ) / OFF (AV) knappen for å slå på foreldreenheten (skjerm).

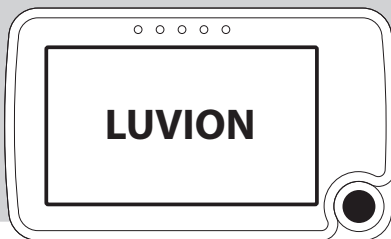
**3**

Trykk MENU knappen

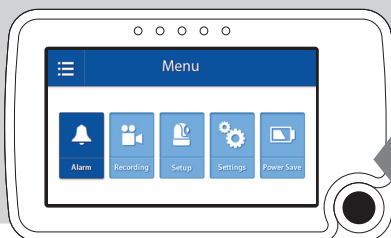
**4**

Beveg styrespaken til venstre eller høyre for å velge oppsett.

Trykk på styrespaken for å åpne innstillingsmenyen.

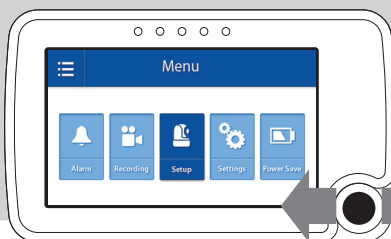

5

Flytt styrespaken opp eller ned for å velge paring.

Trykk på styrespaken for å åpne paring menyen.

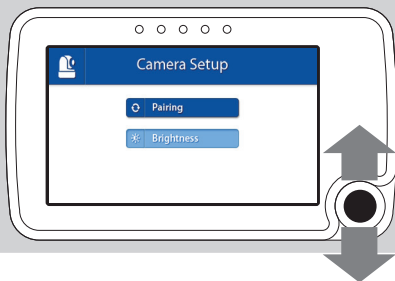

6

Flytt styrespaken opp eller ned for å velge ønsket paring kanal.

Trykk styrespaken for å bekrefte valget.

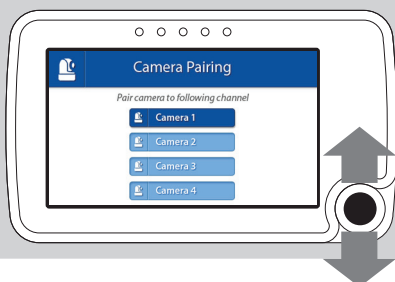

7

En nedtelling vises på skjermen.

Trykk kort på babyenheten (kamera) pair-knappen for å pare babyenheten (kameraet) til foreldreenheten (skjerm).

Videoen fra kameraet skal nå vises på skjermen.

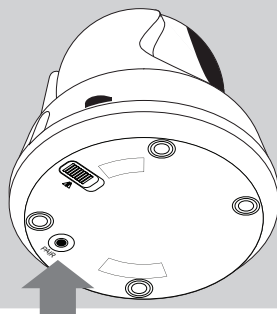

AVSPILLING

SE PÅ FILENE DINE

- > Trykk styrespaken for å gå til avspillingsmenyen
- > Flytt styrespaken opp / ned for å velge Video eller bilde mapper. (bilde. I)

Alle innspilte videoer lagres i VIDEO mappen. Mens alle stillbildene som har blitt tatt, er lagret i bildemappen.

- > Trykk på styrespaken for å åpne en mappe.
- > Flytt styrespaken opp og ned for å velge en mappe du ønsker å se videoene fra. (img. II)

MERK: Mappene er oppkalt etter måned / dag / år for eksempel en fil med navnet 02042013 betyr at filen ble opprettet den 4. februar (02) 2013. Bilder og videoer er oppkalt etter den tid (ttmmss) som de ble spilt inn.

- > Trykk på styrespaken for å åpne en mappe.
- > Velg video / bilde du ønsker å se.
- > Trykk på styrespaken for å spille av video / vise bildet. Trykk høyre for å spole videoen, eller venstre for å spole tilbake. (se bilde. III)

Trykk på MENU-knappen for å gå tilbake til mappen.

Velg og trykk på styrespaken  ... for å gå opp et nivå.

SLETTE FILER OG MAPPER

- > Trykk styrespaken for å gå til avspillingsmenyen.
- > Flytt styrespaken opp / ned for å flytte mellom filer og mapper.
- > Velg filen fra mappen du ønsker å slette.
- > Flytt styrespaken til høyre for å velge den røde "X".
- > Trykk styrespaken for å bekrefte valget.
- > Velg YES og trykk styrespaken for å slette valget ditt.



MERK: Video / bilde mappene kan ikke slettes.



I: Select Video or Picture folder

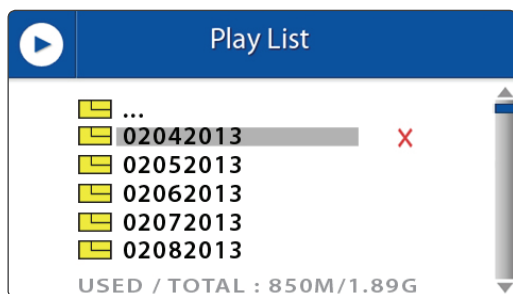

II: Select folder by date

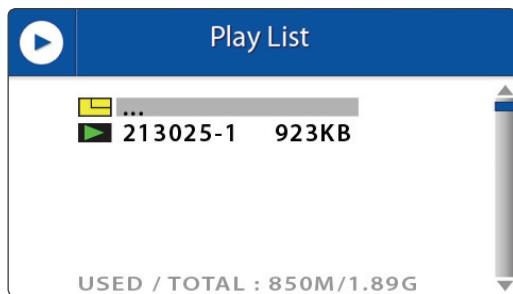

III: Select video by time

FEILSØKING

Hvis du har noen problemer med Luvion Supreme Connect, er det ofte en rask og enkel løsning. Vennligst prøv følgende:

Probleem	Oppløsing
Ingen video fra babyenheten	<ol style="list-style-type: none"> 1. Kontroller strømtilførselen til babyenheten. Forsikre deg om at strømforsyningen er plagget inn og den grønne LED lampen slås på. 2. Sørg for at foreldreanheten er slått på. 3. Sørg for at babyenheten er innenfor rekkevidden til foreldreanheten. 4. Pass på at foreldreanheten ikke er i kun lyd modus (trykk på strømknapen kort for å avslutte kun lyd modus) 5. Pass på at foreldreanheten ikke er i strømsparingsmodus. Gå til meny > power save og slå strømsparemodus av (off).
Videoen faller ut / jeg har et konstant dårlig mottak / "Out of range"-melding	<ol style="list-style-type: none"> 1. Flytt babyenheten nærmere foreldreanheten. 2. Prøve å omplassere baby- og / eller foreldreanheten (bort fra vegger) for å forbedre mottaket. 3. Plasser antennen på foreldreanheten i oppreist stilling. 4. Pare på nytt foreldreanheten med babyenheten (se paring kapittel)
Lydproblemer	<ol style="list-style-type: none"> 1. Sørg for at volumet på foreldreanheten ikke er dempet. Trykk på + volumknappen på foreldreanheten for å øke volumet. 2. Sørg for at det er lyd innenfor rekkevidden til babyenheten sin mikrofon. 3. Hvis enheten avgir en høy, skrikende støy, flytte baby- og foreldreanheten lenger fra hverandre.
Videoen er eller har blitt hakkete	<p>Videoen kan bli hakkete når en lavere bildefrekvens oppstår (dvs. 10 bilder per sekund i stedet for 20 bilder per sekund).</p> <ol style="list-style-type: none"> 1. Prøv å flytte babyenheten nærmere foreldreanheten. 2. Fjern hindringer mellom baby og foreldreanhet. 3. Plasser antennen på foreldreanheten i oppreist stilling.
Batteriet på foreldreanheten tappes veldig fort	Bruk strømsparemodus eller bytt ut batteriet med et originalt batteri. Originale batterier får du kjøpt hos din lokale Luvion forhandler.
Skjermen er frosset, og jeg kan ikke bruke on (på) / off (av)-knappen til å slå av foreldreanheten.	Bruk reset-knappen på baksiden av den foreldreanheten til å slå av foreldreanheten. Du kan deretter bruke on (av) / off (av)-knappen til å slå den på igjen.
Bildet er opp ned	Bruk videobytteren på undersiden av kameraenhet til å snu bildet. (se Oversikt babyenhet).

TEKNISKE SPESIFIKASJONER

Generelle spesifikasjoner	
Frekvensområde	2.400 MHz ~ 2.483,5 MHz
Overføringsstyrke	15 dBm Maks
Mottak følsomhet	-81 dBm
Spred spektrumtype	FHSS 39 kanaler
Modulasjonstype	GSFK
Datahastighet	2 Mbps
Rekkevidde	300 m (frisikt)

Babyenhet (kamera)	
Bildesensor type	1/6" v 7660 Farge CMOS Bildesensor
Effektive piksler	H: 640 px, V: 480 px
Bildeoppløsning / antall bilder	20 fps
Hvitballanse	Auto
Linse	3.0 mm, F 2.8
Synsvinkel	60°
IR På/Av	15-25 Lux Off, 5-15 Lux On
IR LED Type/nattlys	850 nm / 5 m
Høyttaler	0.5 W Max
Strømkrav	5 Vdc +/- 10%
Strømforbruk	600mA +/-20mA
Driftstemperatur	- 10° ~ 40°
Driftsfuktighet	80% HR
Miljø	N/A (kun innendørs bruk)
Størrelse	72*46*41mm
Godkjenning	FCC/CE
Materiale kamerahus	Plast
Motortype	Stepping motor
Regulerbar vinkel	Opp 90° Ned 20° Venstre/Høyre 135°

Foreldreenhet (skjerm)	
LCD Panelstørrelse	4,3" / 10,9 cm
LCD Oppløsning	H: 480 px, V: 272 px
Synsvinkel	H: 150° V: 130°
A/V Ut oppløsning	CCIR656 YUV640
Strømkrav	5 Vdc 1.5A +/- 5 %
Strømforbruk	360mA
Driftstemperatur	- 10° ~ 40°
Driftsfuktighet	0% ~ 85%