



HUMAN CARE
Your Life. Your Way.



User manual / Bruksanvisning /
Notice d'utilisation / Benutzerhandbuch /
Handleiding / Ohjekirja

Slings/ Selar/ Harnais / Gurte / Tilbanden
Amputee Sling 25040, 25140



Content

ENGLISH

User Manual	3
Safety Instructions	4
General Description / Intended Use	5
Technical Specifications	5
Product Label	6
Compliances and Standards	7
Suspension Alternatives	7
Hangar Bars for Human Care Lifts	8
Compatibility	9
Sling Application	10
Troubleshooting	15
Care Instructions	16

Innehåll

SVENSKA

Bruksanvisning	18
Säkerhetsinstruktioner	19
Allmän beskrivning/Avsedd användning	20
Teknisk specifikation	20
Produktetikett	21
Överensstämmelse och standard	22
Upphångningsalternativ	22
Bygglar till Human Cares lyftar	23
Kompatibilitet	24
Applicering av sele	25
Felsökning	30
Skötselinstruktioner	31

Contenu

FRANÇAIS

Notice d'utilisation	33
Consignes de sécurité	34
Description générale/Utilisation conforme	35
Spécification	35
Étiquette du produit	36
Conformités et normes	37
Suspensions possibles	37
Barres de suspension pour les lève-personnes de Human Care	38
Compatibilité	39
Application du harnais	40
Résolution des problèmes	45
Instructions d'entretien	46

Inhalt

DEUTSCH

Gebrauchsanweisung	48
Sicherheitshinweise	49
Allgemeine Beschreibung/ Verwendungszweck	50
Technische Spezifikationen	50
Produkt-Etikett	51
Konformitäten und Standards	52
Aufhängungsalternativen	52
Aufhänger für Human Care Lifte	53
Kompatibilität	54
Sling-Anwendung	55
Fehlerbehebung	60
Pflegehinweise	61

Inhoud

NEDERLANDS

Gebruikshandleiding	63
Veiligheidsinstructies	64
Algemene beschrijving /Beoogd gebruik	65
Technische Specificaties	65
Productlabel	66
In overeenstemming met en standaarden	67
Bevestigingsmogelijkheden	67
Tiljucken voor Human Care liften	68
Compatibel	69
Sling Applicatie	70
Problemen oplossen	75
Onderhoudsinstructies	76

Sisältö

SUOMI

Käyttöohje	78
Turvallisuusohjeet	79
Yleinen kuvaus / Käyttötarkoitus	80
Tekniset tiedot	80
Tuotetarra	81
Vaatimustenmukaisuudet ja standardit	82
Ripustusvaihtoehdot	82
Nostotangot Human Caren nostimiin	83
Yhteensopivuus	84
Liinan käyttö	85
Vianmääritys	90
Hoito-ohjeet	91

User Manual



Important!

You must read the user manual for your device prior to usage. Keep this booklet and information handy for future use.

Symbols



WARNING symbol indicates a potentially hazardous situation which, if not avoided, could result in serious injury to the user or damage to property and/or the device itself.



INFORMATION symbol indicates recommendations and information for proper, trouble-free usage.



WEIGHT CAPACITY symbol indicates maximum user weight for the product. Do not exceed this weight in any circumstance.



CE MARKING symbol indicates product meets requirements of EU Directive 93/42/EEC (MDD) and/or EU Regulation 2017/745 (MDR).



MEDICAL DEVICE symbol indicates that the product is a medical device according to the definition of medical device in EU Directive 93/42/EEC (MDD) and/or EU Regulation 2017/745 (MDR).



RECYCLE according to local regulations.



READ INSTRUCTIONS and ensure you fully understand them before using this product.



Product modification is not permitted.

Before use, always check that the product is not damaged or worn.

Human Care's products are continuously being developed and updated to provide our customers with the highest quality. We reserve the right to make design changes without prior notice.

Always make sure that you have the most recent version of the manual which is available for downloading from our website at www.humancaregroup.com.

Contact your local distributor if you have any questions about the product and its use.

Notice to user/patient in case of serious incident

Any serious incident that has occurred in relation to the product, should be reported to the local contact, who reports to the manufacturer, and the competent authority of the country in which the user/patient is established.

Slings

Safety Instructions



The process of lifting and moving a person always involves risks. Therefore, you must read the user manuals for the lift and the lifting equipment carefully. Always make sure that the lifting equipment you are using is intended for use with the lift. As a care provider, you are responsible for the client's safety and you must know whether the client will be able to cope with the lifting process. The sling must be fitted to meet the client's specific needs. If you are in any doubt, please contact the supplier.

- Carry out a careful visual inspection of the sling every time you use it.
- Check that the right sling is being used for the client. The model, size and material must meet the client's needs.

- Plan the moving and lifting process so that it is as safe as possible.
- Before raising the client, check that the sling is correctly attached to the lift/hanger bar once the lift straps are stretched.
- It is important that the hooks of the hanger bar are in the correct position, with the opening of the hook facing upwards on both sides to securely hold the straps in place. Recheck the position of the hooks once the lift straps are stretched.
- It is important to always check that the loops are at the bottom of all hooks (see pictures) and securely placed below the locking pin on all hooks.

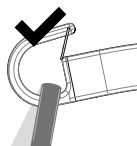

Correct

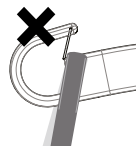

Incorrect

- Check that the client is sitting securely in the sling before starting to lift him/her.
- Check that the lift is balanced when moving, raising and/or lowering the client. If you are using a Human Care lift with telescopic hanger bar, it is important that the bar hooks are in the same position on both sides.
- Our slings have been designed and tested for indoor use with one client at a time and must only be used for transferring a person. This product is not a swing.
- Make sure no sharp objects are in contact with the sling.

General Description / Intended Use

Amputee Sling and Amputee Sling Net

The Human Care Amputee Sling is primarily designed for lifting clients who have had one or both legs amputated. The sling can also be used for people who tend to slide out of slings.

When moving an amputated client, the leg sections of the sling are generally overlapped under a client's leg or legs. Combined with the design of the sling, this results in a very small opening at the bottom. In addition, the sling is tilted backwards

to further secure the client in the sling.

It is also possible to pass the leg sections between a client's legs. The sling can be used with the Human Care waist belt 25145/25146.

The Amputee Sling is designed for two- and three-point suspension.

The Amputee Sling is available in polyester (25040) and polyester net (25140). Net slings are primarily designed for use in wet environments.

Technical Specifications



It is crucial to use the right size of sling for the client. To help differentiate our sizes, they are colour coded for quick identification. The colour code is found next to the sling's label in the shape of a loop. This loop can also be used to properly store or hang the sling.

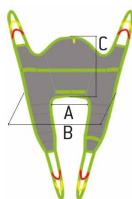

25040 Amputee Sling

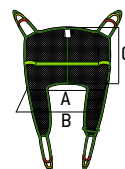

25140 Amputee Sling Net

Item	Part No.:	Size	Colour code	A (cm/ inch)	B (cm/ inch)	C (cm/ inch)	Weight Capacity* (kg/lbs)	Weight Capacity (kg/lbs)
Amputee Sling	25040-JM	Junior medium	Grey	19/7,5	61/24	55/21,7	20-35/44-77	300/661
Amputee Sling	25040-S	Small	Red	26/10,2	72/28,3	57/22,4	30-60/66-132	300/661
Amputee Sling	25040-M	Medium	Yellow	36/14,2	78/30,7	59/23,2	55-90/121-198	300/661
Amputee Sling	25040-L	Large	Green	46/18,1	88/34,6	62/24,4	85-120/187-265	300/661
Amputee Sling	25040-XL	X Large	Blue	50/19,7	101/39,8	65/25,6	110-140/243-309	300/661
Amputee Sling Net	25140-JM	Junior medium	Grey	26/10,2	72/28,3	54/21,3	20-35/44-77	300/661
Amputee Sling Net	25140-S	Small	Red	31/12,2	83/32,7	58/22,8	30-60/66-132	300/661
Amputee Sling Net	25140-M	Medium	Yellow	38/15	96/37,8	63/24,8	55-90/121-198	300/661
Amputee Sling Net	25140-L	Large	Green	43/17	103/40,5	65/25,6	85-120/187-265	300/661
Amputee Sling Net	25140-XL	X Large	Blue	48/18,9	108/42,5	70/27,5	110-140/243-309	300/661

**The weights given are only guidelines and are not a substitute for individual tests. Discrepancies can occur, tolerances ± 1 cm, 0,3".*

Slings

Product Label

The label on the sling contains the following information:

1. Human Care company logo
2. This way up arrow and marking the centre line of the sling
3. CE and MD marking
4. Product name and size
5. Picture showing the sling in use
6. Part number
7. Safe Working Load
8. "This side facing out" – outside of the sling, not in touch with the client
9. Manufacturer
10. Date and country of production
11. Instruction labels
 - a. Do not use fabric softener
 - b. Visual inspection
 - c. Latex Free
 - d. Read the manual before use
12. Serial number
13. Washing instructions
 - a. Machine Wash Temperature
 - b. Do Not Bleach
 - c. Tumble Dry, Low Heat
 - d. Do Not Dry Clean
 - e. Never Iron
14. Owner name. (For example, write the client's name or another unique identifier)
15. Indicate bi-annual inspection
16. UDI: (01) EAN/GS1/GTIN (11) manufacturing date (21) serial number
17. Unique Product Code
18. QR code to user manual

1 HUMAN CARE
That's Life Your Way.

2 UP

3 CE
MD

4 Amputee Sling, Medium

5

6 REF 25040-M

7 SWL < 300kg / < 661lbs

8 This side facing out

9 Human Care HC AB
Astaängsvägen 21B
117 43 Stockholm
Sweden
<http://www.humancaregroup.com>

10 2023-03-22

11

12 SN *335703140023*

13

14 75°C / 167°F
#

15 Due date next periodic inspection (every 6 months), mark:

2023	1	2	3	4	5	6	7	8	9	10	11	12
2024	1	2	3	4	5	6	7	8	9	10	11	12
2025	1	2	3	4	5	6	7	8	9	10	11	12
2026	1	2	3	4	5	6	7	8	9	10	11	12

16 UDI (01) 0 7350011 05041 3 (11) 230322 (21) 335703140023

17 UPC 681608600892

18

Compliances and Standards

Human Care is an ISO 13485:2016 certified Swedish medical device company. The Quality Management System is in compliance with US 21 CFR part 820.

The product is CE marked in accordance with EU

Directive 93/42/EEC (MDD) and/or EU Regulation 2017/745 (MDR), as class I medical device.

The CE mark is on the product.

This sling has been tested in accordance with ISO 10535.

Suspension Alternatives

Our slings are designed with the premise that all people are different with varying lifting requirements, needs or desires.

To make all our clients feel as comfortable as possible in our slings, most of them can be used with 2 or 3-point suspensions. Some slings can also be used with a 4-point suspension. Below the options are displayed.

2-point suspension

Suitable for most lifting situations providing a good seating position. 2-point suspension is available with floor lifts, fixed and portable ceiling lifts.

Two-point suspension with crossed leg support:
Thread the strap on one leg section through the strap on the other leg section before attaching them to the hanger bar.

Two-point suspension with overlapping leg support:
This method is suitable for lifting clients with amputated legs, for example. Extension straps can be attached to the lifting straps to prevent the client from leaning too far back in the seated position.

Two-point suspension with separate leg support:
Put the client's legs in each leg section and attach the lifting straps to the hanger bar. Note: This method increases the risk of the client sliding out of the sling



An individual assessment of the client's needs must always be carried out before choosing an alternative connection method.

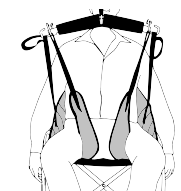
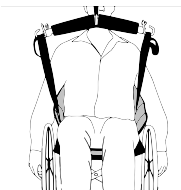
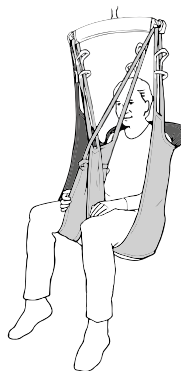

Slings

3-point suspension

Offers an elongated sitting position and more even weight distribution. The 3-point suspension is suitable especially for clients carrying an increased risk of pressure sores or who need additional space for the upper body.

Thread the left leg section through the loop on the right leg section. Attach the leg section lifting straps to the leg hooks and the back section lifting straps to the lift.

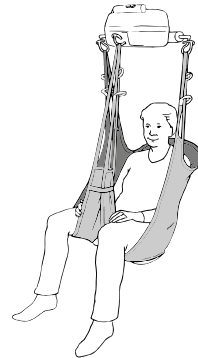

4-point suspension

A spacious sitting position making it suitable for larger clients or when using a stretcher. 4-point suspension is available with both fixed and portable ceiling lifts or floor lifts.

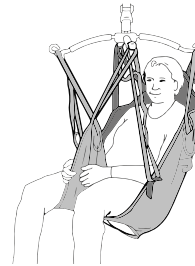

Hanger Bars for Human Care Lifts

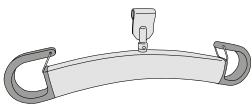

HeliQ
(7275x)

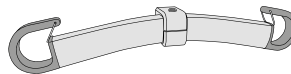

Roomer S / Altair
(55751 45 cm, 17,7" / 55764 55 cm, 21,7")

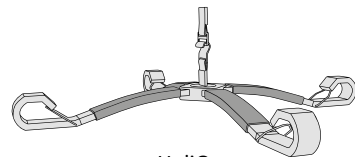

HeliQ
(92938)

Accessory	Description	Part no.
2-point hanger bar	For stationary lift HeliQ. 3 widths:	35 cm/13,8": 72754 45 cm/17,7": 72755 60 cm/23,6": 72757
2-point hanger bar	For portable lifts Roomer S / Altair, 2 widths:	45 cm/17,7": 55751 55 cm/21,7": 55764
4-point hanger bar	For stationary lift HeliQ	92938
4-point suspension	4-point suspension accessory (49 cm). Enables 4-point lifting with the Altair and Roomer S lifts. The suspension bar is placed on the lift's single leg hook.	55619

Compatibility

Human Care Group slings are designed for use with all Human Care lifts and hanger bars. The products are also compatible with products of other suppliers utilizing the same attachment method for securing slings to a hanger bar and lift. However, due to the wide range of products worldwide, Human Care cannot be responsible for any errors that may result from improper use or application of combinations of slings, hanger bars and lifts of other suppliers. The use of the combined system is at the prescriber's own risk and liability.

To ensure the safety of the client and caregiver, Human Care recommends the following minimum requirements:

1. When using slings with lifts and hanger bars, made by manufacturers other than Human Care, the combined system needs to be designed with the same sling attachment method for the hanger bar of floor lifts and ceiling lifts, meaning loop style slings are combined with a loop style hanger bar, clip style slings are combined with a clip style hanger bar.
2. The involved patient lifts and sling must be CE marked in accordance with the medical device directive, MDD 93/42/ EEG / upcoming MDR 2017/75 and comply with

standard requirements for patient lifts as stated in EN ISO 10535.

3. The caregiver must follow the manufacturer's instruction manuals and recommendations with respect to the use, care, client, caregiver, cleaning, and inspection of the slings and lifts.
4. Different products on the assembled lift system: i.e., lift, hanger bar, sling, scale and other accessories may have different max. loads. It is always the lowest maximum allowable load indicated for the respective products and the system that applies for the entire system. Always check the markings on all individual products in the system.
5. Individual risk assessment, including a practical test of the system and validation with the specific combination used are required to affirm that the size of the sling is correct for the intended use and compatible to the width and design of the hanger bar. The combined system needs to be documented by the competent assessor.

If there are any questions, please contact your local Human Care office or distributor.

Sling Application

Lifting the client from a lying position (leg sections overlapping)

1. If possible, raise the client's back support so that the client is in a semi-sitting position. Move the sling down behind the client's back until it reaches the coccyx. Take note of the marking on the sling "This way out, back".
Alternative: Lay the client on his/her side. Position the sling so that the centre of the sling lines up with the client's spine. Roll the client over onto his/her other side and pull the sling through.



2. Pull the leg sections of the sling under both the client's legs so that they overlap. Make sure that the leg sections are fitted properly. Thread the leg section lifting straps through the special straps on the inside and outside of the sling. Lower the lift to the height of the client's stomach. Attach the back section and leg section lifting straps to the hanger bar. Hold the lift away from the client's face with one hand as you raise it above the client's head.
Alternative: The sling can also be used for three-point suspension.

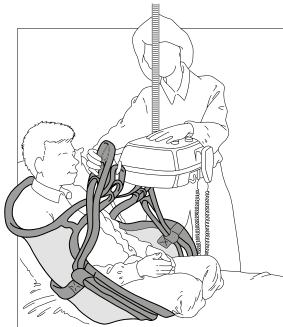

3. Pause in this position and check that all the lifting straps are securely attached to the hooks.



- Continue lifting the client. It may be necessary to lower the bed slightly. Make sure that the client's legs do not slide out. It is a good idea to put your arm around the client while you are moving him/her to create a greater sense of security.



Lifting the client from a sitting position (leg sections overlapping)

- Pull the sling down behind the client's back. Take note of the marking on the sling (outside up). The bottom edge of the sling must be behind the client's coccyx. Pull the leg sections through to the front.

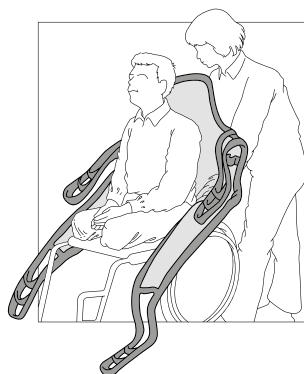

- Pull the leg sections under both the client's legs so that they overlap. Make sure that the leg sections are fitted properly. Thread the leg section lifting straps through the special straps on the inside and outside of the sling. Lower the lift to the height of the client's stomach. Attach the back section and leg section lifting straps to the hanger bar. Hold the lift away from the client's face with one hand as you raise it above the client's head.

Alternative: The sling can also be used for three-point suspension.

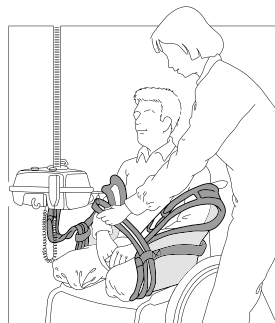

Slings

3. Pause in this position and check that all the lifting straps are securely attached to the hooks.

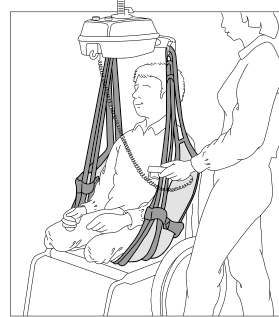

4. Continue lifting the client. Make sure that the client's legs do not slide out. It is a good idea to put your arm around the client while you are moving him/her to create a greater sense of security.

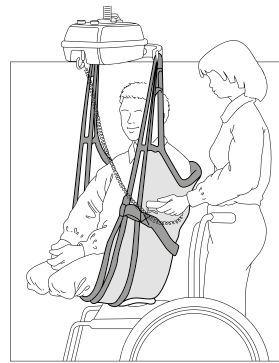

Lifting the client from a lying position (leg sections separate)

1. If possible, raise the client's back support so that the client is in a semi-sitting position. Move the sling down behind the client's back until it reaches the coccyx. Take note of the marking on the sling (outside up). Alternative: Lay the client on his/her side. Position the sling so that the centre of the sling lines up with the client's spine. Roll the client over onto his/her other side and pull the sling through.



2. Pull the leg sections through between the client's legs. Lower the lift to the height of the client's stomach. When a three-point suspension is used, you should thread the left leg section through the loop on the outside of the right leg section. Attach the leg section lifting straps to the leg hooks on the lift. Turn the lift around and attach the back section lifting straps to the hanger bar. Hold the lift away from the client's face with one hand as you raise it above the client's head.

Alternative: The sling can also be used for two-point suspension. In this case the loop on the right leg section is not used. Instead the leg sections are crossed.

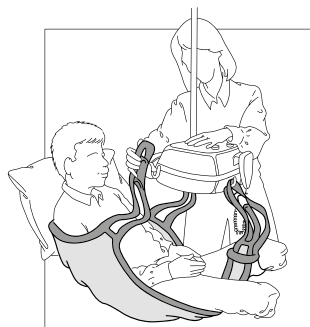

3. Pause in this position and check that all the lifting straps are securely attached to the hooks.

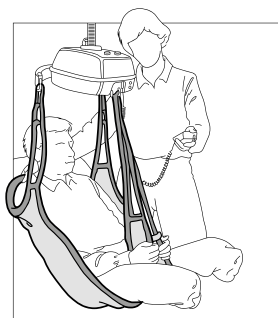

4. Continue lifting the client. It may be necessary to lower the bed slightly. Raise the client's legs slightly while turning him/her away from the bed. It is a good idea to put your arm around the client while you are moving him/her to create a greater sense of security.

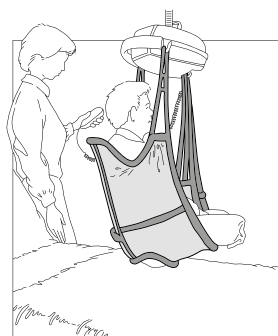

Slings

Lifting the client from a sitting position (leg sections separate)

1. Pull the sling down behind the client's back. Take note of the marking on the sling (outside up). The bottom edge of the sling must be behind the client's coccyx.

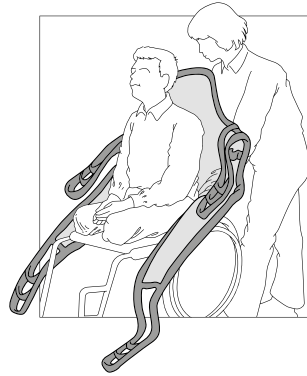

2. Pull the leg sections through to the front. Pull the leg sections up between the client's legs. Lower the lift to the height of the client's stomach. When a three-point suspension is used, you should thread the left leg section through the loop on the outside of the right leg section. Attach the leg section lifting straps to the leg hooks on the lift. Turn the lift around and attach the back section lifting straps onto the hanger bar. Hold the lift away from the client's face with one hand as you raise it above the client's head.

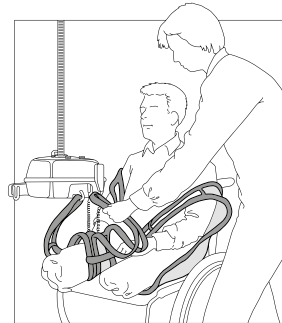

Alternative: The sling can also be used for two-point suspension. In this case the loop on the right leg section is not used. Instead the leg sections are crossed.

3. Pause in this position and check that all the lifting straps are securely attached to the hooks.

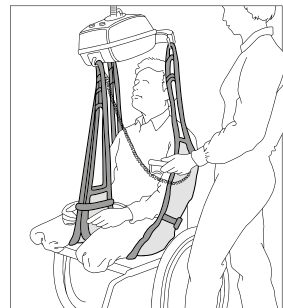

4. Continue lifting the client. It may be necessary to lower the bed slightly. Raise the client's legs slightly while turning him/her away from the bed. It is a good idea to put your arm around the client while you are moving him/her to create a greater sense of security.

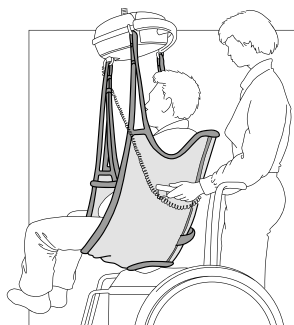

Troubleshooting

Description	Action
The client is at risk of sliding out	<ul style="list-style-type: none"> The sling may be too large. The sling is not correctly fitted- the length of the loops should be stretched at the same time.
The client is unbalanced when lifted	<ul style="list-style-type: none"> The instructions on the individual test log have not been followed or a new assessment needs to be carried out.
The sling is too small	<ul style="list-style-type: none"> This can be uncomfortable for the client. The sling can cut into the client's flesh and/or his/her back may not have enough support.

Note: It is important that the right sling is used for each client and that it is individually tested to ensure that it meets the client's need and the transfer situation.

Care Instructions

Check for wear and tear

Check the sling for wear and tear. It is important to check the fabric, the edging, the seams and the lifting straps.

Damaged lifting equipment must not be used.

Cleaning

Human Care slings are intended for individual use. To avoid infections or transmission of bacteria, it is important to clean the slings properly. All slings should be machine washed and dried as soon as possible. Slings should always be cleaned after use in a wet situation.



Always refer to the label of the sling before washing.

Periodic inspection

A periodic inspection must be carried out at least every 6 months. See Human Care's periodic inspection log which can be found on our website at www.humancaregroup.com

Product lifetime

The product's expected lifetime 3 years or 150-180 times washing, if the product is used as intended and maintained according to the manufacturer's instructions, depending on the intensity of use and maximum load applied during use. If the product label is no longer legible, the product should be discarded.













Warranty and support

If you need information or support, please contact your Human Care office, www.humancaregroup.com, or distributor.

Recycling



Once the product has reached the end of its life, it should be disposed according to your country's rules, especially for the separate collection of electrical and electronic products.

Correct disposal helps prevent negative consequences for the environment and human health.

Overview of Sling Material Care		Polyester	Polyester Net	Trevira / Soft-Air Mesh	Polyester/Polyester Net	Polyester/Cotton	Ventilated Polyester	Cotton	Polyester Tricot	Coated Nylon
	Machine Wash Maximum Temperature 60°C (140°F) (slings with padding)	●	●							●
	Machine Wash Maximum Temperature 75°C (167°F)	●	●	●	●		●		●	
	Tumble Dry Low, Maximum Temperature 30°C- 54°C (86°F- 130°F)									●
	Tumble Dry Low, Maximum Temperature 60°C (140°F)	●	●	●	●		●		●	
	Do Not Tumble Dry					●		●		
	Do Not Iron	●	●	●	●	●	●	●	●	●
	Do Not Dry Clean	●	●	●	●	●	●	●	●	●
	Do Not Bleach	●	●	●	●	●	●	●	●	●
	Do Not Use Fabric Softener	●	●	●	●	●	●	●	●	●
	Do Not Wash					●		●		
	Dispose of After Use					●		●		
	Disinfection Permitted (see list of approved disinfectants)	●	●		●		●		●	

Disinfection Procedure

Human Care slings are intended to be used with one patient at a time. To avoid possible transmission of infectious diseases, it is important to clean the sling if it has become soiled or if it is to be used by a different patient.

Approved Disinfectants	Solutions to Avoid
Chemical Disinfection: 70% Ethanol, 45% isopropanol or similar	 Steam sterilization
Thermal Disinfection: Wash 65°C (149°F) for a minimum of 10 minutes ¹	 Iodine based disinfectants
Thermal Disinfection: Wash 71°C (160°F) for a minimum of 3 minutes ¹	 Gas sterilization
Note: Add 8 minutes to both thermal disinfection options to ensure heat has penetrated the fabric. Finish with a rinse cycle. ¹	

¹ Ref: HSG (95) 18: Hospital Laundry Arrangements for Used and Infected Linen, Department of Health, NHS (National Health Service, England)

Bruksanvisning



Viktigt!

Du måste läsa bruksanvisningen för din enhet innan du använder den. Håll denna broschyr och information till hands för framtida användning.

Symbols



VARNING symbolen indikerar en potentiellt farlig situation som, om den inte undviks, kan leda till allvarlig personskada eller skada på egendom och / eller själva enheten.



INFORMATION symbolen anger rekommendationer och information för korrekt och problemfri användning.



VIKTKAPACITET symbolen indikerar maximal användarvikt för produkten. Överskrid inte denna vikt under några omständigheter.



CE MARKING symbolen indikerar att produkten uppfyller kraven i EUs direktiv 93/42/EEC och/eller EUs förordning 2017/745.



MEDICAL DEVICE symbolen indikerar att produkten är medicinsk utrustning enligt definitionen av medicinsk utrustning i EUs direktiv 93/42/EEC (MDD) och / eller EU-förordningen 2017/745 (MDR).



ÅTERVINNING enligt lokala föreskrifter.



LÄS INSTRUKTIONER och se till att du förstår dem innan du använder den här produkten.



Anpassningar av produkten är inte tillåtet.
Kontrollera alltid att produkten inte är skadad eller sliten innan den används.

Human Cares produkter utvecklas och uppdateras kontinuerligt för att våra kunder ska få bästa kvalitet. Vi förbehåller oss rätten att göra förändringar av produkten utan att informera om detta i förväg.

Säkerställ att du alltid har den senaste versionen av bruksanvisningen, vilken finns tillgänglig

för nedladdning på vår hemsida,
www.humancaregroup.com.

Kontakta din återförsäljare om du har frågor rörande produkten eller hur den ska användas.

Meddelande till användare / patient vid allvarlig händelse

Alla allvarliga incidenter som inträffar vid användande av produkten, ska rapporteras till den lokala kontakten, som rapporterar till tillverkaren, och den behöriga myndigheten i det land där användaren/patienten är bosatt.

Säkerhetsinstruktioner



Lyft och förflyttning av en person medför alltid en risk. Läs därför noga igenom bruksanvisning för både lyft och lyfttillbehör. Förvissa dig alltid om att de lyfttillbehör du använder fungerar ihop med lyften. Som vårdgivare är du ansvarig för vårdtagarens säkerhet och du måste känna till dennes möjlighet att klara lyftsituationen. Lyftselen skall vara anpassad och utprovad för vårdtagarens särskilda behov. Vid tveksamheter kontakta leverantören.

- Genomför en noggrann visuell inspektion av selen varje gång du använder den.
- Kontrollera att rätt sele används till vårdtagaren. Modell, storlek och material skall vara anpassade till vårdtagarens behov.

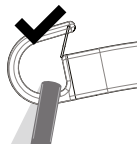

Rätt

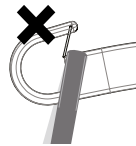

Fel

- Kontrollera att vårdtagaren sitter säkert i selen innan lyftet.
- Kontrollera att lyften är i balans när vårdtagaren förflyttas, höjs eller sänks. Om du

- Planera förflyttningen/lyftet så att det sker så säkert som möjligt.
- Kontrollera att selen är korrekt kopplad till lyften när banden är sträckta, men innan vårdtagaren har lämnat underlaget.
- Det är viktigt att bygelns krokar har rätt position, med öppningen på krokarna vänd uppåt på båda sidor för att selöglorna ska sitta säkert på plats. Kontrollera åter krokarnas position när banden sträckts.
- Det är viktigt att alltid kontrollera att selöglorna är placerade i botten av alla krokar (se bild nedan) och säkert placerade under urkrokningskyddet på alla krokar.

använder en Human Care lyft med teleskopbygel, är det viktigt att bygelkrokarna är i samma position på båda sidor.

Allmän beskrivning/Avsedd användning

Amputee Sling och Amputee Sling Net

Human Care Amputee Sling är främst anpassad för lyft av enkel eller dubbelamputerade personer. Lyftselen kan även användas för personer som har en tendens att glida ur selar.

Vid förflyttning av en amputerad vårdtagare dras selens bendelar oftast omlott under vårdtagarens benen. Detta tillsammans med selens konstruktion ger en mycket liten öppning nedtill. I tillägg är selen vinklad bakåt för att ytterligare säkra vårdtagaren i selen.

Möjlighet finns även att dra upp bendelarna mellan vårdtagarens ben.

Lyftselen kan kompletteras med Human Cares midjebälte 25145/25146.

Amputee Sling är anpassad för två- och trepunkts-upphängning.

Amputee Sling finns tillgänglig i polyester (25040) och polyesternetät (25140). Nätselen är främst avsedd för användning i våta miljöer.

Teknisk specifikation



Det är avgörande att använda en för vårdtagaren lämplig storlek på sele. För att underlätta att skilja emellan våra storlekar har selarna färgkoder. Färgkoderna hittas intill selens etikett i form av en ögla. Ögla kan också användas för lämplig förvaring eller upphängning av selen.

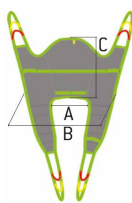

25040 Amputee Sling

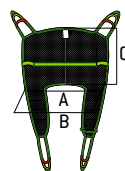

25140 Amputee Sling Net

Produkt	Artikelnummer:	Storlek	Färgkod	A (cm/ inch)	B (cm/ inch)	C (cm/ inch)	Personvikt* (kg/ lbs)	Maximal brukarvikt (kg/lbs)
Amputee Sling	25040-JM	Junior medium	Grey	19/7,5	61/24	55/21,7	20-35/44-77	300/661
Amputee Sling	25040-S	Small	Red	26/10,2	72/28,3	57/22,4	30-60/66-132	300/661
Amputee Sling	25040-M	Medium	Yellow	36/14,2	78/30,7	59/23,2	55-90/121-198	300/661
Amputee Sling	25040-L	Large	Green	46/18,1	88/34,6	62/24,4	85-120/187-265	300/661
Amputee Sling	25040-XL	X Large	Blue	50/19,7	101/39,8	65/25,6	110-140/243-309	300/661
Amputee Sling Net	25140-JM	Junior medium	Grey	26/10,2	72/28,3	54/21,3	20-35/44-77	300/661
Amputee Sling Net	25140-S	Small	Red	31/12,2	83/32,7	58/22,8	30-60/66-132	300/661
Amputee Sling Net	25140-M	Medium	Yellow	38/15	96/37,8	63/24,8	55-90/121-198	300/661
Amputee Sling Net	25140-L	Large	Green	43/17	103/40,5	65/25,6	85-120/187-265	300/661
Amputee Sling Net	25140-XL	X Large	Blue	48/18,9	108/42,5	70/27,5	110-140/243-309	300/661

**De angivna vikterna är endast riktlinjer och ersätter inte en individuell utprovning. Avvikelse kan förekomma med toleransen ± 1 cm.*

Produktetikett

Etiketten på selen innehåller följande information:

1. Human Cares företagslogotyp
2. Denna sida upp-pil, markerar även mitten
3. CE- och MD-märkning
4. Produktnamn och storlek
5. Bild som visar selen i bruk
6. Artikelnummer
7. Säker arbetslast
8. "This side facing out" (Denna sida ut) selens utsida; ej i kontakt med vårdtagaren
9. Tillverkare
10. Tillverkningsdatum och -land
11. Instruktionsetiketter
 - a. Ej sköljmedel
 - b. Okulärbesikning
 - c. Latexfri
 - d. Läs manual innan användning
12. Serienummer
13. Tvättinstruktioner
 - a. Maskintvättstemperatur
 - b. Ej blekmedel
 - c. Torktumling; låg temperatur
 - d. Ej kemtvätt
 - e. Ej strykning
14. Ägarens namn (Märk t.ex. med vårdtagarens namn eller en annan unik identifiering)
15. Ange halvårlig inspektion
16. UDI: (01) EAN/GS1/GTIN (11) produktionsdatum (21) serienummer
17. Unik produktkod
18. QR kod till bruksanvisning

1 HUMAN CARE
Your Life. Your Way.

2 UP

3 CE MD

4 **Amputee Sling, Medium**

5

6 REF 25040-M

7 SWL < 300kg / < 661lbs

8 This side facing out

9 Human Care HC AB
Åstaängsvägen 21B
117 43 Stockholm
Sweden
<http://www.humancaregroup.com>

10 2023-03-22

11

12 SN *335703140023*

13

14 #

Due date next periodic inspection (every 6 months), mark:

2023	1	2	3	4	5	6	7	8	9	10	11	12
2024	1	2	3	4	5	6	7	8	9	10	11	12
2025	1	2	3	4	5	6	7	8	9	10	11	12
2026	1	2	3	4	5	6	7	8	9	10	11	12

15

16 UDI 17 UPC

(01) 0 7350011 05041 3 (11) 202322 (21) 335703140023

18

Överensstämmelse och standard

Human Care är ett svenskt ISO 13485:2016-certifierat medicintekniskt företag. Kvalitetsstyrningssystemet uppfyller US 21 CFR del 820.

Denna sele har testats i överensstämmelse med ISO 10535.

Lyftselen är CE-märkt enligt EU direktiv 93/42/EEC (MDD) och/eller EU förordning 2017/745 (MDR), som klass 1 medicinteknisk produkt. CE-märknigen finns på selen.

Upphängningsalternativ

Våra selar är utformade baserat på det faktum att människor är olika och att vi alla har våra egna önskemål och krav.

För att erbjuda alla våra vårdtagare bästa bekvämlighet när de sitter i våra lyftselar, kan de flesta av dem användas med 2 eller 3-punktsupphängning. Vissa selar kan också användas med 4-punktsupphängning. Nedan visas alternativen.

2-punktsupphängning

Passar de flesta lyftsituationer och ger en bra sittställning. 2-punktsupphängning finns tillgänglig för stationära, mobila och portabla lyftar.

Tvåpunktsupphängning med korsade bendelar:
Trä ögla på ena bendelen genom ögla på den andra bendelen innan de fästs på bygeln.

Tvåpunktsupphängning med bendelarna omlott:
Denna metod är exempelvis lämplig för att lyfta vårdtagare med amputerade ben. Förlängningsband kan fästas på bendelarnas ögla för att undvika att vårdtagaren lutar bakåt för mycket i sittande läge.

Tvåpunktsupphängning med separerade bendelar:
Placera vårdtagarens ben i selens bendelar och fäst lyftöglorna i bygeln. Notera: Denna metod ökar risken för att vårdtagaren kan glida ur selen.



En individuell bedömning av vårdtagarens behov måste alltid genomföras innan en alternativ upphängning väljs.

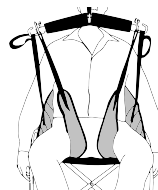
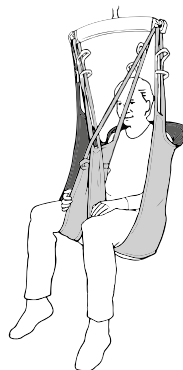

3-punktsupphängning

Erbjuder en utvidgad sittställning och en mer jämn viktfordelning. 3-punktsupphängning lämpar sig speciellt för vårdtagare med ökad risk för trycksår eller som behöver extra utrymme för överkroppen.

Trä den vänstra bendelen genom hällan på den högra bendelens utsida. Fäst bendelens lyftöglor på benkroken och ryggdelens lyftöglor på lyften.

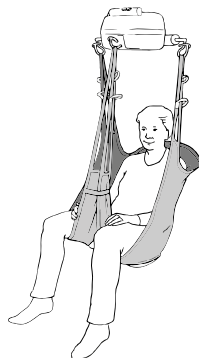

4-punktsupphängning

Skapar en rymlig sittposition vilket gör den lämplig för större vårdtagare eller när en bår används. 4-punktsupphängning finns tillgänglig för både stationära, mobila och portabla lyftar.

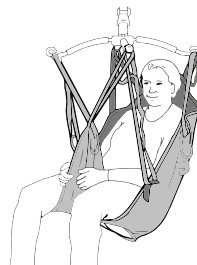

Byglar till Human Cares lyftar

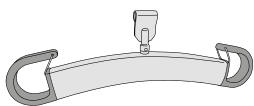

HeliQ
(7275x)

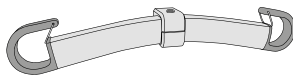

Roomer S / Altair
(55751 45 cm / 55764 55 cm)

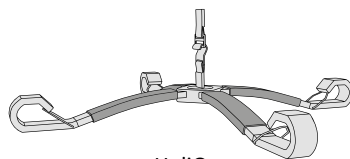

HeliQ
(92938)

Tillbehör	Beskrivning	Art.nr.
2-punktsbygel	För den stationära lyften HeliQ. 3 bredder:	35 cm: 72754 45 cm: 72755 60 cm: 72757
2-punktsbygel	För de portabla lyftarna Roomer S och Altair, 2 bredder:	45 cm: 55751 55 cm: 55764
4-punktsbygel	För den stationära lyften HeliQ.	92938
4-punkts-upphängning	Tillbehör, 4-punktsupphängning (49 cm). Möjliggör 4-punktslyft med lyftarna Altair och Roomer S. Placeras på lyftens benkrok.	55619

Kompatibilitet

Human Cares selar är utvecklade för att användas med Human Cares lyftar och byglar. Produkterna är också kompatibla med produkter från andra tillverkare med samma metod för att fästa selarna på bygel och lyft. På grund av det stora utbudet av produkter på den globala marknaden kan Human Care dock inte ta ansvar för något fel som kan uppstå på grund av olämplig användning eller applicering av kombinationer av selar, byglar och lyftar från andra tillverkare. Användning av systemkombinationer är på förskrivarens egen risk och ansvar.

Human Care rekommenderar följande minimikrav för att säkerställa säkerheten för vårdtagare och personal:

1. När selar används tillsammans med lyftar och byglar tillverkade av andra tillverkare än Human Care, måste systemet kombineras av lyftbyglar för golv och taklyftar med samma metod för att fästa selen. Alltså, selar med öglor ska användas med byglar för öglor och selar med clips ska användas med byglar för clips.
2. Lyftar och selar som används måste vara CE-märkta i överensstämmelse med direktivet för medicinteknisk utrustning, MDD 93/42/EEG / blivande MDR 2017/75

och överensstämma med standarder för personlyftar angivna i EN ISO 10535.

3. Vårdgivaren måste följa tillverkarens bruksanvisning och rekommendationer avseende användning, underhåll, vårdtagare, vårdgivare, rengöring och besiktning av lyft och sele.
4. De olika produkterna som kombinerats till ett system, lyft, bygel, sele, våg och andra tillbehör, kan ha olika maximal viktbelastning. Det är alltid den lägsta tillåtna maximala belastningen för de olika produkterna i systemet som gäller för kombinationen. Kontrollera alltid märkningen på alla enskilda produkter i systemet.
5. Individuell riskanalys, innefattande praktiskt test av systemet och validering av de aktuella kombinationerna är nödvändigt för att säkerställa att storleken på selen är riktig för den avsedda användningen och kompatibel med bredden på och utformningen av bygeln. Kombinationen av systemet måste dokumenteras av en kunnig bedömare.

Vid eventuella frågor, kontakta din Human Care-representant.

Applicering av sele

Lyft av vårdtagaren från en liggande position (bendelarna omlott)

- Om möjligt höj upp vårdtagarens ryggstöd så att vårdtagaren får en halvsittande position. För ner selen bakom ryggen till höjd med vårdtagarens svanskota. Lägg märke till selens märkning "This way out, back" (Denna sida ut, bak).
Alternativ; Lägg vårdtagaren på sidan. För in selen så att dess mitt hamnar längs ryggraden. Rulla över vårdtagaren på andra sidan och dra fram selen.



- Dra selens bendelar omlott under vårdtagarens båda ben. Var noga med att få in bendelarna ordentligt. För sedan in bendelarnas öglor i de speciella öglorna på selens in- respektive utsida. Sänk ner lyften i höjd med magen. Haka på rygg och bendelarnas lyftöglor i lyftbygel. Håll undan lyften med ena handen från vårdtagarens ansikte medan du kör upp den ovanför vårdtagarens huvud.

Alternativ: Selen kan även användas med trepunktsupphängning.

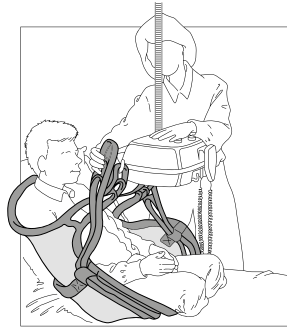

- Stanna i detta läge och kontrollera att alla lyftöglorna är säkert förankrade i krokarna.



Selar

4. Fortsätt lyftet av vårdtagaren. Det kan bli nödvändigt att sänka sängen något. Kontrollera att vårdtagarens ben inte glider ur. Håll gärna din arm om vårdtagaren under förflyttningen för att skapa en större känsla av trygghet.



Lyft av vårdtagaren från en sittande position (bendelarna omlott)

1. För ner selen bakom vårdtagarens rygg. Lägg märke till selens märkning "This way out, back" (Denna sida ut, bak). Selen ska ner så att dess nederkant är nere vid vårdtagarens svanskota. Dra fram selens bendelar.

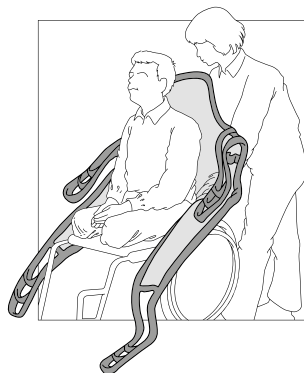

2. Dra selens bendelar omlott under vårdtagarens båda ben. Var noga med att få in bendelarna ordentligt. För sedan in bendelarnas lyftstögglor i de speciella öglorna på selens in- respektive utsida. Sänk ner lyften i höjd med vårdtagarens mage. Haka på rygg och bendelarnas lyftstögglor i lyftbygeln. Håll undan lyften med ena handen från vårdtagarens ansikte medan du kör upp den ovanför vårdtagarens huvud. Alternativ: Selen kan även användas med trepunktsupphängning.

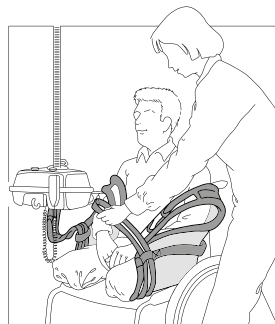

3. Stanna i detta läge och kontrollera att alla lyftöglor är säkert förankrade i krokarna.

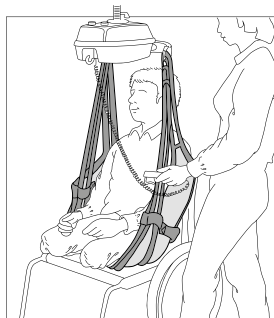

4. Fortsätt lyftet av vårdtagaren. Kontrollera att vårdtagarens ben inte glider ur. Håll gärna din arm om vårdtagaren under förflyttningen för att skapa en större känsla av trygghet.

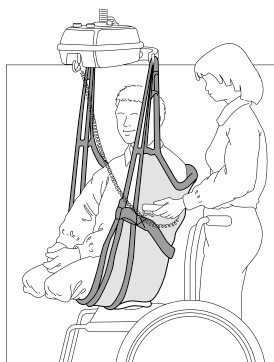

Lyft av vårdtagaren från en liggande position (bendelarna korsade)

1. Om möjligt höj upp vårdtagarens ryggstöd så att vårdtagaren får en halvsittande position. För ner selen bakom ryggen till höjd med vårdtagarens svanskota. Lägg märke till selens märkning "This way out, back" (Denna sida ut, bak). Alternativ; Lägg vårdtagaren på sidan. För in selen så att dess mitt hamnar längs ryggraden. Rulla över vårdtagaren på andra sidan och dra fram selen.



Selar

2. Dra fram bendelarna mellan vårdtagarens ben. Sänk ner lyften i höjd med vårdtagarens mage. När trepunktsupphängning används ska den vänstra bendelen träs in i hållan på utsidan av den högra bendelen. Haka på bendelarnas lyftöglor i lyftens benkrok. Haka på ryggdelen lyftöglor på bygeln. Håll undan lyften med ena handen från vårdtagarens ansikte medan du kör upp den ovanför vårdtagarens huvud. Alternativ: Selen kan även användas med tvåpunktsupphängning. Hållan på den högra bendelen används då inte. Istället korsas bendelarna.

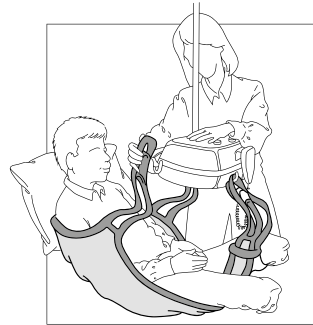

3. Stanna i detta läge och kontrollera att alla lyftöglor är säkert förankrade i krokarna.

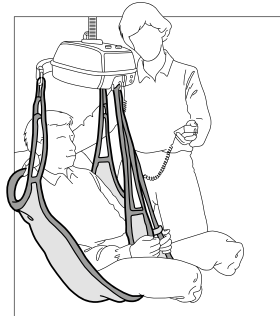

4. Fortsätt lyftet av vårdtagaren. Det kan bli nödvändigt att sänka sängen något. Lyft lite i vårdtagarens ben samtidigt som du vrider henne/honom från sängen. Håll gärna din arm om vårdtagaren under förflyttningen för att skapa en större känsla av trygghet.

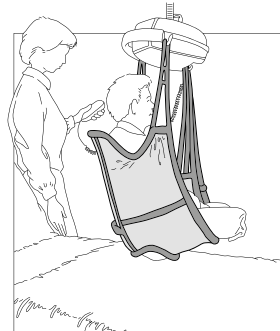

Lyft av vårdtagaren från en sittande position (bendelarna korsade)

1. För ner selen bakom vårdtagarens rygg
Lägg märke till selens märkning "This way out, back" (Denna sida ut, bak). Selen ska ner så att dess nederkant är nere vid vårdtagarens svanskota.

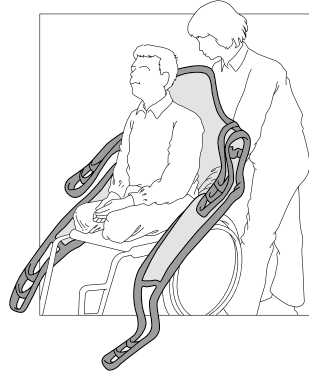

2. Dra fram selens bendelar. Dra upp selens bendelar mellan vårdtagarens ben. Sänk ner lyften i höjd med vårdtagarens mage. När trepunktsupphängning används ska den vänstra bendelen träs in i hällan på utsidan av den högra bendelen. Haka på bendelarnas lyftöglor i lyftens benkrok. Haka på ryggdelen lyftöglor på bygel. Håll undan lyften med ena handen från vårdtagarens ansikte medan du kör upp den ovanför vårdtagarens huvud.
Alternativ: Selen kan även användas med två punktsupphängning. Hällan på den högra ben delen används då inte. Istället korsas bendelarna.

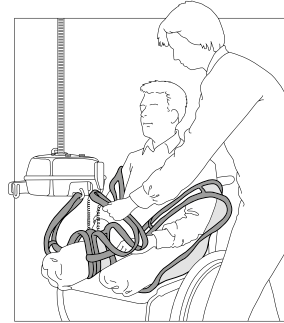

3. Stanna i detta läge och kontrollera att alla lyftöglor är säkert förankrade i krokarna.

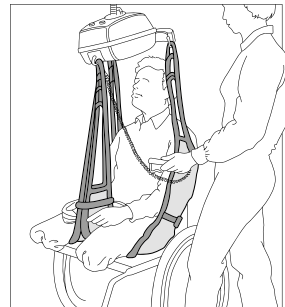

Selar

4. Fortsätt lyftet av vårdtagaren. Håll gärna din arm om vårdtagaren under förflyttningen för att skapa en större känsla av trygghet.

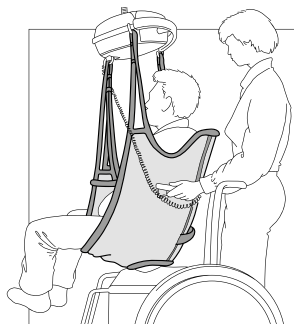

Felsökning

Beskrivning	Åtgärd
Vårdtagaren riskerar att glida ur	<ul style="list-style-type: none">• Storleken kan vara för stor.• Selen är inte korrekt applicerad – banden till öglorna ska sträckas ut samtidigt.
Vårdtagaren är inte balanserad vid lyftet	<ul style="list-style-type: none">• Anvisningar på personligt utprovningsprotokoll har inte följts eller en ny utprovning bör göras.
Selen är för liten	<ul style="list-style-type: none">• Detta kan medföra obehag för vårdtagaren. Selen kan skära in och ryggen kan få för lite stöd.

Notera: Det är viktigt att rätt sele används till vårdtagaren och att denna är individuellt utprovad för att passa för just dennes behov.

Skötselinstruktioner

Kontrollera slitage

Kontrollera om selen är sliten. Det är viktigt att undersöka tyget, kanter, sömmar och lyftöglor. Skadad lyftutrustning får inte användas.

Tvätt

Human Cares selar är avsedda för individuell användning. För att undvika infektion eller överföring av bakterier, är det viktigt att selen tvättas korrekt. Alla selar ska maskintvättas och torkas så snabbt som möjligt. Selar ska alltid tvättas efter att de använts i blöta miljöer.



Läs alltid tvättinstruktionerna på selens etikett innan tvätt.

Periodisk inspektion

En regelbunden inspektion måste genomföras minst var sjätte månad. Se Human Cares formulär för periodisk inspektion.

Produktens livslängd

Produktens förväntade livslängd är 3 år eller 150-180 tvättar, om produkten används enligt avsedd användning och underhålls enligt tillverkarens anvisningar, beroende på intensitet och maximal belastning under användning. Om produktetiketten inte längre är läsbar ska produkten kasseras.

Garanti och support

Om du behöver information eller support kan du besöka www.humancaregroup.com eller en lokal distributör.

Återvinning

Följ ditt lands regler för återvinning av elektriska och elektroniska produkter. En korrekt hantering bidrar till att förhindra negativa påverkan på miljö och hälsa.

Selar

Översikt över materialvård för selar		Polyester	Polyester Net	Trevira / Soft-Air Mesh	Polyester / Polyester Net	Polyester / Bomull	Ventilerad polyester	Bomull	Polyestertrikot	Belagd nylon
	Maskintvätt Maximal temperatur 60 ° C (140 ° F) (sele med stoppning)	●	●							●
	Maskintvätt Maximal temperatur 75 ° C (167 ° F)	●	●	●	●		●		●	
	Torktumlare Låg, Maximal temperatur 30 ° C- 54 ° C (86 ° F- 130 ° F)									●
	Torktumlare lågt, max temperatur 60 ° C (140 ° F)	●	●	●	●		●		●	
	Torktumla ej					●		●		
	Stryk inte	●	●	●	●	●	●	●	●	●
	Inte kemtvättas	●	●	●	●	●	●	●	●	●
	Blek inte	●	●	●	●	●	●	●	●	●
	Använd inte mjukgörare	●	●	●	●	●	●	●	●	●
	Tvätta inte					●		●		
	Kassera efter användning					●		●		
	Desinfektion tillåten (se lista över godkända desinfektionsmedel)	●	●		●		●		●	

Desinficeringsförfarande

Human Care-selar är avsedda att användas av en patient åt gången. För att undvika överföring av infektionssjukdomar är det viktigt att rengöra selen om den har blivit smutsig eller om den ska användas av en annan patient.

Godkända desinfektionsmetoder	Metoder att undvika
Kemisk desinfektion: 70% etanol, 45% isopropanol eller liknande	Ångsterilisering
Termisk desinfektion: Tvätta 65 ° C (149 ° F) i minst 10 minuter ¹	Jodbaserade desinfektionsmedel
Termisk desinfektion: Tvätta 71 ° C (160 ° F) i minst 3 minuter ¹	Gassterilisering
Obs: Lägg till 8 minuter till båda termiska desinficeringsalternativen för att säkerställa att värmen tränger in i tyget. Avsluta med en sköljcykel. ¹	

¹ Ref: HSG (95) 18: Hospital Laundry Arrangements for Used and Infected Linen, Department of Health, NHS (National Health Service, England)

Notice d'utilisation



Important!

Vous devez lire le manuel d'utilisation de votre appareil avant l'utilisation. Gardez cette brochure et ces informations à portée de main pour une utilisation future.

Symboles



Le symbole «**AVERTISSEMENT**» indique une situation potentiellement dangereuse qui, si elle n'est pas évitée, pourrait entraîner des blessures graves pour l'utilisateur ou des dommages à la propriété et/ou à l'appareil lui-même.



Le symbole «**INFORMATION**» indique les recommandations et les informations pour une utilisation correcte et sans problème.



Le symbole «**CAPACITÉ DE POIDS**» indique le poids maximal de l'utilisateur pour le produit. Ne dépassez pas ce poids en aucune circonstance.



Le symbole «**MARQUAGE CE**» indique que le produit est un dispositif médical selon la définition du dispositif médical dans la directive européenne 93/42/EEC (MDD) et / ou le règlement EU 2017/745 (MDR).



Le symbole **MEDICAL DEVICE** indique que le produit est conforme aux exigences de la directive européenne 93/42/EEC (MDD) et / ou du règlement EU 2017/745 (MDR).



RECYCLEZ conformément aux réglementations locales.



LIRE le manuel en détails et s'assurer de la bonne compréhension de son contenu avant de utiliser ce produit.



La modification du produit n'est pas autorisée.
Avant utilisation, vérifiez toujours que le produit n'est pas endommagé ou usé.

Les produits de Human Care sont sans cesse développés et mis à jour pour offrir à nos clients la plus haute qualité. Nous nous réservons le droit de modifier les produits sans information préalable.

Assurez-vous toujours que vous avez le plus version récente du manuel disponible en

téléchargement sur notre site Web à l'adresse www.humancaregroup.com.

Contactez votre distributeur local si vous avez des questions sur le produit et son utilisation.

Avis à l'utilisateur / patient en cas d'incident grave

Tout incident grave survenu en relation avec le produit doit être signalé au contact local, qui le signale au fabricant, et à l'autorité compétente du pays dans lequel l'utilisateur/patient est établi.

Consignes de sécurité



Le processus de levage et de déplacement d'une personne implique toujours des risques. Vous devez donc lire avec attention les manuels de l'utilisateur du lève-personne et de l'équipement de levage. Assurez-vous toujours que l'équipement de levage que vous utilisez est conçu pour fonctionner avec le lève-personne. En tant que soignant, vous êtes responsable de la sécurité du patient et devez savoir si ce dernier sera en mesure de supporter le processus de levage. Le harnais doit être conçu et testé en fonction des besoins individuels du patient. En cas de doutes, veuillez contacter le fournisseur.

- Effectuez une inspection visuelle soigneuse du harnais lors de chaque utilisation.
- Vérifiez que le harnais utilisé est approprié

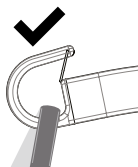

Correcte

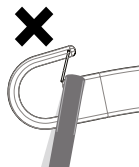

Incorrecte

- Vérifiez que le patient est assis en toute sécurité dans le harnais avant de commencer le levage.
- Vérifiez que le lève-personne est équilibré lors du déplacement, du levage et de l'abaissement du patient. En cas d'utilisation d'un lève-personne Human Care avec une barre de suspension télescopique, il est important que les crochets de la barre soient sur la

pour le patient. Le modèle, la taille et le matériau doivent convenir aux besoins du patient.

- Planifiez avec soin le processus de déplacement et de levage afin d'assurer une sécurité optimale.
- Lorsque les sangles sont tendues mais avant de lever le patient, vérifiez que le harnais est correctement fixé au lève-personne/à la barre de suspension.
- Il est important de toujours vérifier que les boucles sont bien au fond de tous les crochets (voir l'illustration ci-dessous) et placées en toute sécurité sous la goupille de verrouillage sur tous les crochets.

même position des deux côtés.

- Nos harnais ont été conçues et testées pour une utilisation intérieure avec un client à la fois et ne doivent être utilisées que pour le transfert d'une personne. Ce produit n'est pas une balançoire.
- Veillez à ce qu'aucun objet pointu n'entre en contact avec le harnais.

Description générale/Utilisation conforme

Amputee Sling et Amputee Sling Net

Le harnais pour amputé de soins humains est principalement conçu pour soulever des clients qui ont subi une amputation d'une ou des deux jambes. L'élingue peut également être utilisée pour les personnes qui ont tendance à glisser hors des élingues.

Lors du déplacement d'un client amputé, les sections de jambe de l'élingue se chevauchent généralement sous la jambe ou les jambes d'un client. Combiné avec la conception de l'élingue, cela se traduit par une très petite ouverture en

bas. De plus, l'élingue est inclinée vers l'arrière pour sécuriser davantage le client dans l'élingue.

Il est également possible de faire passer les sections de jambes entre les jambes d'un client. L'élingue peut être utilisée avec la ceinture de taille Human Care 25145/25146.

La sangle pour amputé est conçue pour une suspension à deux et trois points.

La sangle pour amputé est disponible en polyester (25040) et en filet de polyester (25140). Les élingues en filet sont principalement conçues pour être utilisées dans des environnements humides.

Spécification



Il est essentiel d'utiliser un harnais adapté au soignant. Pour faciliter les codes, les couleurs se trouvent à côté de l'étiquette du harnais sous la forme d'une boucle. La boucle peut également être utilisée pour un stockage ou une suspension approprié du harnais.

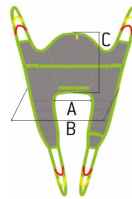

25040 Amputee Sling

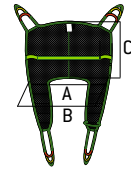

25140 Amputee Sling Net

Article	Réf. Pièce.:	Taille	Code de couleur	A (cm/ inch)	B (cm/ inch)	C (cm/ inch)	Poids personnel* (kg/lbs)	Capacité de poids (kg/lbs)
Amputee Sling	25040-JM	Junior medium	Gris	19/7,5	61/24	55/21,7	20-35/44-77	300/661
Amputee Sling	25040-S	Small	Rouge	26/10,2	72/28,3	57/22,4	30-60/66-132	300/661
Amputee Sling	25040-M	Medium	Jaune	36/14,2	78/30,7	59/23,2	55-90/121-198	300/661
Amputee Sling	25040-L	Large	Vert	46/18,1	88/34,6	62/24,4	85-120/187-265	300/661
Amputee Sling	25040-XL	X Large	Bleu	50/19,7	101/39,8	65/25,6	110-140/243-309	300/661
Amputee Sling Net	25140-JM	Junior medium	Gris	26/10,2	72/28,3	54/21,3	20-35/44-77	300/661
Amputee Sling Net	25140-S	Small	Rouge	31/12,2	83/32,7	58/22,8	30-60/66-132	300/661
Amputee Sling Net	25140-M	Medium	Jaune	38/15	96/37,8	63/24,8	55-90/121-198	300/661
Amputee Sling Net	25140-L	Large	Vert	43/17	103/40,5	65/25,6	85-120/187-265	300/661
Amputee Sling Net	25140-XL	X Large	Bleu	48/18,9	108/42,5	70/27,5	110-140/243-309	300/661

*Les poids indiqués ne sont que des valeurs indicatives et ne remplacent pas les tests individuels. Des variations peuvent apparaître, tolérances ± 1 cm.

Étiquette du produit

L'étiquette apposée sur le harnais présente les informations suivantes:

1. Logo d'entreprise Human Care
2. Cette flèche vers le haut
3. Marquage CE et MD
4. Nom et taille du produit
5. Image montrant le harnais utilisée
6. Numéro d'article
7. Charge de travail sûre
8. « Cette sortie, retour » - à l'extérieur du harnais, pas en contact avec le client
9. Fabricant
10. Date et pays de production
11. Étiquettes d'instructions
 - a. Ne pas utiliser d'adoucissant
 - b. Inspection visuelle
 - c. Sans latex
 - d. Lire le manuel avant utilisation
12. Numéro de série
13. Instructions de lavage
 - a. Température de lavage de la machine
 - b. Pas d'eau de Javel
 - c. Linge; basse température
 - d. Pas de nettoyage à sec
 - e. Pas de repassage
14. Nom du propriétaire (par exemple, marquez avec le nom du soignant ou une autre identification unique)
15. Entrez l'inspection tous les six mois
16. UDI: (01) EAN/GS1/GTIN (11) date de fabrication (21) numéro de série
17. Code produit unique
18. Code QR vers le manuel d'utilisation

1 HUMAN CARE
2 UP
3 CE MD
4 Amputee Sling, Medium
5
6 REF 25040-M
7 SWL < 300kg / < 661lbs
8 This side facing out
9 Human Care HC AB
Astaängsvägen 21B
117 43 Stockholm
Sweden
http://www.humancaregroup.com
10 2023-03-22
11
12 SN 335703140023
13
14 #
15 Due date next periodic inspection (every 6 months), mark:
16 UDI
17 UPC

75°C / 167°F

2023	1	2	3	4	5	6	7	8	9	10	11	12
2024	1	2	3	4	5	6	7	8	9	10	11	12
2025	1	2	3	4	5	6	7	8	9	10	11	12
2026	1	2	3	4	5	6	7	8	9	10	11	12

(01) 07350011 05041 3 (11) 330322 (21) 335703140023

Conformités et normes

Human Care est une société suédoise de dispositifs médicaux certifiée ISO 13485:2016. Le système de gestion de la qualité est conforme à la norme US 21 CFR partie 820.

Cette élingue a été testée conformément à la norme ISO 10535.

Le produit est marqué CE conformément à la directive européenne 93/42/EEC (MDD) et / ou au règlement EU 2017/745 (MDR), en tant que dispositif médical de classe I. Le marquage CE est apposé sur le harnais lui-même.

Suspensions possibles

La conception de nos harnais se base sur le fait que chaque personne est différente et a ses propres souhaits et désirs. Pour satisfaire tous nos clients et leur assurer un confort optimal en position assise, la plupart de nos harnais peuvent être utilisés avec des suspensions à 2, 3 ou 4 points. Ci-dessous les options sont affichées.

Suspension à 2 points

Convient à la plupart des situations de levage et assure une position assise correcte. La suspension à deux points est disponible pour les lève-personnes fixes et portables.

Suspension à deux points avec support de jambe croisé: Enfilez la sangle d'une section de jambe à travers la sangle de l'autre section de jambe avant de la fixer à la barre de suspension.

Suspension à deux points avec support de jambe qui se chevauchent: Cette méthode convient par exemple pour soulever des clients avec une jambe amputée. Des sangles d'extension peuvent être attachées aux sangles de levage pour empêcher le client de se pencher trop en arrière en position assise.

Suspension à deux points avec support de jambe séparé: Placez les jambes du client dans chaque section de jambe et fixez les sangles de levage à la barre de suspension. Remarque: Cette méthode augmente le risque que le client glisse hors de l'élingue



Une évaluation individuelle des besoins du client doit toujours être effectuée avant de choisir une autre méthode de connexion.

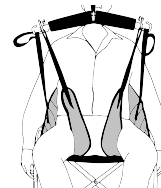
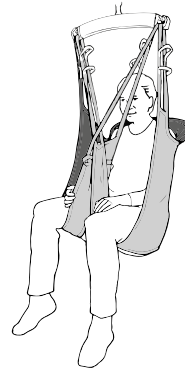

Harnais

Suspension à 3 points

Permet une position assise plus allongée et une répartition plus uniforme du poids. La suspension à 3 points est idéale pour les patients présentant un risque élevé d'escarres.

Enfilez la section de la jambe gauche à travers la boucle de la section de la jambe droite. Fixez les sangles de levage de la section de jambe aux crochets de jambe et les sangles de levage de la section arrière à la barre de suspension.

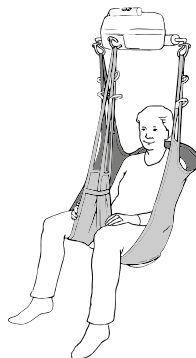

Suspension à 4 points

Une position assise spacieuse idéale pour les patients lourds ou lors de l'utilisation d'un brancard. La suspension à 4 points est disponible pour les lève-personnes fixes et portables.

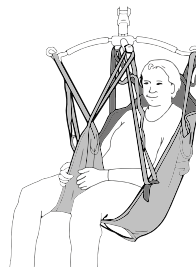

Barres de suspension pour les lève-personnes de Human Care

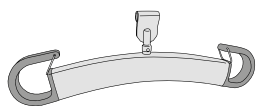

HeliQ
(7275x)

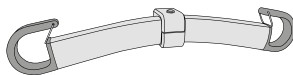

Roomer S / Altair
(55751 45 cm / 55764 55 cm)

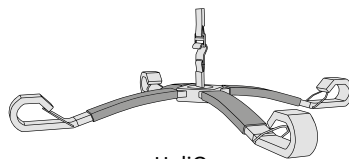

HeliQ
(92938)

Accessoire	Description	Réf. pièce
Barre de suspension à 2 points	Pour le lève-personne fixe HeliQ. 3 largeurs:	35 cm: 72754 45 cm: 72755 60 cm: 72757
Barre de suspension à 2 points	Pour le lève-personne portables Roomer S / Altair, 2 largeurs:	45 cm: 55751 55 cm: 55764
Barre de suspension à 4 points	Pour le lève-personne fixe HeliQ	92938
Suspension à 4 points	Accessoire de suspension à 4 points (49 cm). Permet le levage à 4 points avec les lève-personnes Altair et Roomer S. La barre de suspension se place sur l'unique crochet pour jambes du lève-personne.	55619

Compatibilité

Les harnais de Human Care Group sont conçues pour être utilisées avec tous lève-personnes et barres de suspension de Human Care. Les produits sont également compatibles avec les produits d'autres fournisseurs utilisant la même méthode de fixation pour fixer les élingues à une barre de suspension et un ascenseur. Cependant, en raison de la large gamme de produits dans le monde, Human Care ne peut être tenu responsable des erreurs pouvant résulter d'une mauvaise utilisation ou application de combinaisons d'élingues, de barres de suspension et d'ascenseurs d'autres fournisseurs. L'utilisation du système combiné se fait aux risques et périls du prescripteur.

Pour assurer la sécurité du client et du soignant, Human Care recommande les exigences minimales suivantes:

1. Lorsque vous utilisez des harnais avec les lève-personnes et barres de suspension, fabriquées par d'autres fabricants, le système combiné doit être conçu avec la même méthode de fixation pour les harnais avec une la barre de suspension des ascenseurs au sol et des ascenseurs de plafond, ce qui signifie que le style boucle du harnais sont combinées avec une barre de suspension, le style clip sont combinées avec une barre de suspension avec clip.
2. Les lève-patients et les harnais concernés doivent être marqués CE conformément à la directive sur les dispositifs médicaux, MDD 93/42 / EEG / MDR 2017/75 à venir et doivent être conformes aux exigences standard pour les lève-patients telles qu'énoncées dans la norme EN ISO 10535.
3. Le soignant doit suivre les manuels d'instructions et les recommandations du fabricant concernant l'utilisation, l'entretien, le client, le soignant, le nettoyage et l'inspection des élingues et des ascenseurs.
4. Différents produits sur le système de levage assemblé: c'est-à-dire que le lève-personne, la barre de suspension, le harnais, la balance et d'autres accessoires peuvent avoir différents charges maximales. Il s'agit toujours de la charge maximale autorisée la plus faible indiquée pour les produits respectifs et le système qui s'applique à l'ensemble du système. Vérifiez toujours les marquages sur tous les produits individuels du système.
5. Une évaluation individuelle des risques, comprenant un test pratique du système et une validation avec la combinaison spécifique utilisée, est nécessaire pour affirmer que la taille du harnais est correcte pour l'utilisation prévue et compatible avec la largeur et la conception de la barre de suspension. Le système combiné doit être documenté par l'évaluateur compétent.

En cas de questions, veuillez contacter votre bureau local de Human Care ou votre distributeur.

Application du harnais

Soulever le client à partir d'une position couchée (sections de jambes se chevauchant)

1. Si possible, soulevez le dossier du client de façon à ce que le client soit en position semi-assise. Déplacez l'élingue derrière le dos du client jusqu'à ce qu'elle atteigne le coccyx. Prenez note du marquage sur la sangle «This way out, back». Alternative: couchez le client sur le côté. Positionnez le harnais de sorte que le centre du harnais soit aligné avec la colonne vertébrale du client. Faites rouler le client de l'autre côté et tirez le harnais à travers.
2. Tirez les sections des jambes de l'élingue sous les deux jambes du client afin qu'elles se chevauchent. Assurez-vous que les sections de jambe sont bien ajustées. Enfilez les sangles de levage de la section des jambes à travers les sangles spéciales à l'intérieur et à l'extérieur de l'élingue. Abaissez l'ascenseur à la hauteur de l'estomac du client. Fixez les sangles de levage de la section arrière et des jambes à la barre de levage. Éloignez le lève-personne du visage du client d'une main tout en le soulevant au-dessus de la tête du client. Alternative: le harnais peut également être utilisé pour une suspension à trois points.
3. Faites une pause dans cette position et vérifiez que les sangles de levage sont solidement fixées aux crochets.

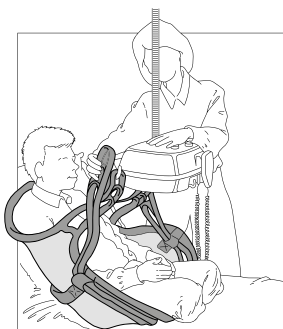

4. Continuez à soulever le client. Il peut être nécessaire d'abaisser légèrement le lit. Assurez-vous que les jambes du client ne glissent pas. C'est une bonne idée de passer votre bras autour du client pendant que vous le déplacez pour créer un plus grand sentiment de sécurité.



Soulever le client d'une position assise (les sections de jambes se chevauchent)

1. Tirez le harnais derrière le dos du client. Prenez note du marquage sur l'élingue (de l'extérieur vers le haut). Le bord inférieur de l'élingue doit être derrière le coccyx du client. Tirez les jambes vers l'avant.

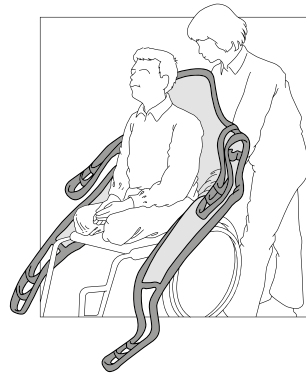

2. Tirez les sections des jambes sous les deux jambes du client afin qu'elles se chevauchent. Assurez-vous que les sections de jambe sont bien ajustées. Enfilez les sangles de levage de la section des jambes à travers les sangles spéciales à l'intérieur et à l'extérieur de l'élingue. Abaissez l'ascenseur à la hauteur de l'estomac du client. Fixez les sangles de levage de la section arrière et des jambes à la barre de levage. Tenez l'ascenseur loin du visage du client avec une main tout en le soulevant au-dessus de la tête du client.
Alternative: la sangle peut également être utilisée pour une suspension à trois points.

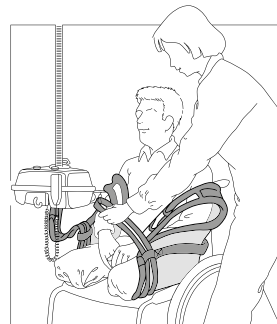

Harnais

3. Arrêtez-vous dans cette position et vérifiez que toutes les sangles de levage sont solidement fixées aux crochets.

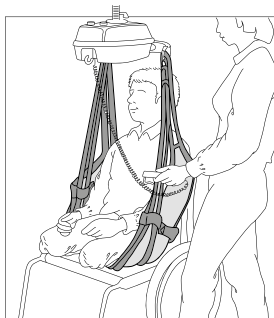

4. Continuez à soulever le client. Assurez-vous que les jambes du client ne glissent pas. C'est une bonne idée de passer votre bras autour du client pendant que vous le déplacez pour créer un plus grand sentiment de sécurité.

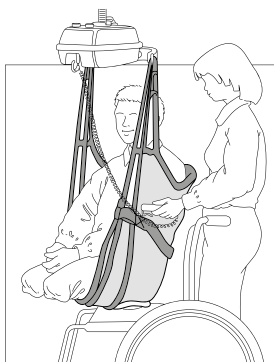

Soulever le client d'une position allongée (sections de jambes séparées)

1. Si possible, soulevez le dossier du client de façon à ce que le client soit en position semi-assise. Déplacez l'élingue derrière le dos du client jusqu'à ce qu'elle atteigne le coccyx. Prenez note du marquage sur l'élingue (de l'extérieur vers le haut). Alternative: couchez le client sur le côté. Positionnez le harnais de sorte que le centre du harnais soit aligné avec la colonne vertébrale du client. Faites rouler le client de l'autre côté et tirez le harnais à travers.



2. Tirez les sections de jambes entre les jambes du client. Abaissez l'ascenseur à la hauteur de l'estomac du client. Lorsqu'une suspension à trois points est utilisée, vous devez enfiler la section de jambe gauche à travers la boucle à l'extérieur de la section de jambe droite. Fixez les sangles de levage de la section des jambes aux crochets des jambes du lève-personne. Retournez le lève-personne et fixez les sangles de levage de la section arrière à la barre de levage. Tenez l'ascenseur loin du visage du client avec une main tout en le soulevant au-dessus de la tête du client.

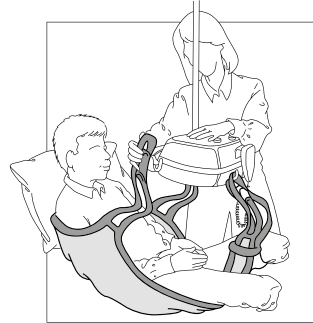

Alternative: le harnais peut également être utilisé pour une suspension à deux points. Dans ce cas, la boucle de la jambe droite n'est pas utilisée. Au lieu de cela, les sections de jambes sont croisées.

3. Arrêtez-vous dans cette position et vérifiez que toutes les sangles de levage sont solidement fixées aux crochets.

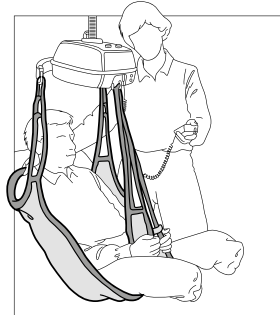

4. Continuez à soulever le client. Il peut être nécessaire d'abaisser légèrement le lit. Soulevez légèrement les jambes du client tout en éloignant du lit. C'est une bonne idée de passer votre bras autour du client pendant que vous le déplacez pour créer un plus grand sentiment de sécurité.

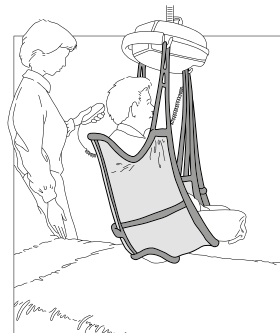

Harnais

Soulever le client d'une position assise (sections de jambes séparées)

1. Tirez le harnais derrière le dos du client. Prenez note du marquage sur l'élingue (de l'extérieur vers le haut). Le bord inférieur de l'élingue doit être derrière le coccyx du client.

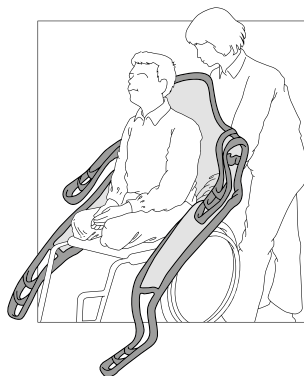

2. Tirez les jambes vers l'avant. Tirez les sections de jambes entre les jambes du client. Abaissez l'ascenseur à la hauteur de l'estomac du client. Lorsqu'une suspension à trois points est utilisée, vous devez enfiler la section de jambe gauche à travers la boucle à l'extérieur de la section de jambe droite. Fixez les sangles de levage de la section des jambes aux crochets des jambes du lève-personne. Retournez le lève-personne et fixez les sangles de levage de la section arrière sur la barre de levage. Tenez l'ascenseur loin du visage du client avec une main tout en le soulevant au-dessus de la tête du client.
Alternative: le harnais peut également être utilisé pour une suspension à deux points. Dans ce cas, la boucle de la jambe droite n'est pas utilisée. Au lieu de cela, les sections de jambes sont croisées.

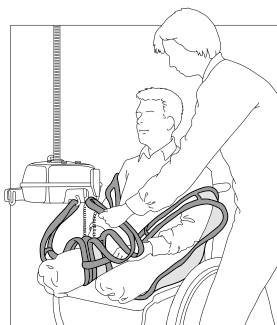

3. Faites une pause dans cette position et vérifiez que les sangles de levage sont solidement fixées aux crochets.

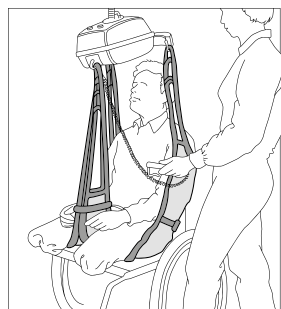

4. Continuez à soulever le client. C'est possible nécessaire d'abaisser légèrement le lit. Soulevez légèrement les jambes du client tout en l'éloignant du lit. C'est une bonne idée de passer votre bras autour du client pendant que vous le déplacez pour créer un plus grand sentiment de sécurité.

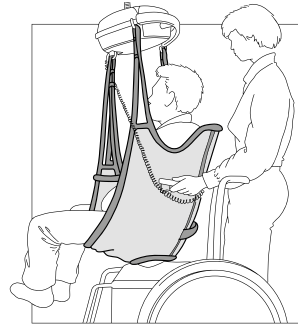

Résolution des problèmes

Description	Solution
Si le patient risque de glisser	<ul style="list-style-type: none"> Le harnais est peut-être trop grand. Le harnais n'est pas fixé correctement- la longueur des boucles doit être étirée en même temps.
Si le patient est déséquilibré lors du levage	<ul style="list-style-type: none"> Les instructions dans le journal de test individuel n'ont pas été suivies ou un nouveau test doit être réalisé.
Un harnais trop petit	<ul style="list-style-type: none"> Risque d'être inconfortable pour le patient. Le harnais risque de blesser la chair du patient et/ou de ne pas fournir un support dorsal suffisant.

Remarque : il est important d'utiliser le harnais correct pour chaque patient et de le tester individuellement afin de garantir qu'il réponde aux besoins du patient.

Instructions d'entretien

Vérifiez l'usure

Vérifiez l'usure du harnais. Il est important de vérifier le tissu, la bordure, les coutures et les sangles de levage.

Aucun équipement de levage endommagé ne doit être utilisé.

Nettoyage

Les harnais de Human Care sont destinés à un usage individuel. Pour éviter les infections ou la transmission de bactéries, il est important de nettoyer correctement les harnais. Toutes les harnais doivent être lavées et séchées à la machine dès que possible. Les harnais doivent toujours être nettoyés après utilisation dans une situation humide.



Référez-vous toujours à l'étiquette du harnais avant le lavage.

Inspection périodique

Une inspection périodique doit être effectuée

au moins tous les 6 mois. Voir le journal des inspections périodiques de Human Care qui se trouve sur notre site Web à www.humancaregroup.com

Durée de vie du produit













La durée de vie prévue du produit est de 3 ans ou 150-180 fois de lavage, si le produit est utilisé comme prévu et entretenu selon les instructions du fabricant, en fonction de l'intensité d'utilisation et de la charge maximale appliquée pendant l'utilisation. Si l'étiquette du produit n'est plus lisible, le produit doit être jeté.

Garantie et assistance

Si vous avez besoin d'une assistance ou d'informations supplémentaires, consultez le site web www.humancaregroup.com ou distributeur.



Recyclage

Respectez les réglementations de votre pays concernant la collecte séparée des appareils électriques et électroniques. La mise au rebut appropriée des piles permet de protéger.

Aperçu de l'entretien des matériaux du harnais		Polyester	Polyester Net	Trevira / Soft Air Mesh	Polyester/Polyester Net	Polyester/Cotton	Ventile Polyester	Coton	Polyester Tricot	Nylon enduit
	Lavage en machine Température maximale 60 ° C (140 ° F) (harnais avec rembourrage)	●	●							●
	Lavage en machine Température maximale 75 ° C (167 ° F)	●	●	●	●		●		●	
	Séchage en machine à basse température maximale 30 ° C- 54 ° C (86 ° F- 130 ° F)									●
	Séchage en machine à basse température maximale 60 ° C (140 ° F)	●	●	●	●		●		●	
	Ne pas sécher en machine					●		●		
	Ne pas repasser	●	●	●	●	●	●	●	●	●
	Ne pas nettoyer à sec	●	●	●	●	●	●	●	●	●
	Ne pas javelliser	●	●	●	●	●	●	●	●	●
	N'utilisez pas d'assouplissant	●	●	●	●	●	●	●	●	●
	Ne pas laver					●		●		
	Jeter après utilisation					●		●		
	Désinfection autorisée (voir la liste des désinfectants approuvés)	●	●		●		●		●	

Procédure de désinfection

Les harnais Human Care sont destinés à être utilisés avec un seul patient à la fois. Pour éviter une éventuelle transmission de maladies infectieuses, il est important de nettoyer le harnais s'il est sale ou s'il doit être utilisé par un autre patient.

Désinfectants approuvés	Solutions à éviter
Désinfection chimique: 70% d'éthanol, 45% d'isopropanol ou similaire	 Stérilisation à la vapeur
Désinfection thermique: laver à 65 ° C (149 ° F) pendant au moins 10 minutes ¹	 Désinfectants à base d'iode
Désinfection thermique: laver à 71 ° C (160 ° F) pendant au moins 3 minutes ¹	 Stérilisation au gaz
Remarque: Ajoutez 8 minutes aux deux options de désinfection thermique pour vous assurer que la chaleur a pénétré le tissu. Terminez par un cycle de rinçage. ¹	

¹ Ref: HSG (95) 18: Hospital Laundry Arrangements for Used and Infected Linen, Department of Health, NHS (National Health Service, England)

Gebrauchsanweisung



Wichtig!

Sie müssen das Benutzerhandbuch für Ihr Gerät lesen, bevor Sie es verwenden können. Bewahren Sie diese Broschüre und Informationen für die zukünftige Verwendung auf.

Symbole



Das Symbol **WARNUNG** weist auf eine möglicherweise gefährliche Situation hin, die, wenn sie nicht vermieden wird, zu schweren Verletzungen des Benutzers oder zu Sach- und / oder Geräteschäden führen kann.



Das Symbol **INFORMATION** kennzeichnet Empfehlungen und Informationen für eine ordnungsgemäße und störungsfreie Verwendung.



Das Symbol **GEWICHTSKAPAZITÄT** gibt das maximale Benutzergewicht für das Produkt an. Überschreiten Sie dieses Gewicht unter keinen Umständen.



Das **CE**-Kennzeichnungssymbol zeigt an, dass es sich bei dem Produkt um ein Medizinprodukt gemäß der Definition des Medizinprodukts in der EU-Richtlinie 93/42/EEC (MDD) und / oder der EU-Verordnung 2017/745 (MDR) handelt.



Das Symbol **MEDICAL DEVICE** zeigt an, dass das Produkt den Anforderungen der EU-Richtlinie 93/42/EEC (MDD) und / oder der EU-Verordnung 2017/745 (MDR) entspricht.



RECYCLE gemäß den örtlichen Vorschriften.



LESEN SIE DIE ANWEISUNGEN und vergewissern Sie sich, dass Sie sie vollständig verstanden haben, bevor Sie dieses Produkt verwenden.



Produktänderungen sind nicht gestattet. Überprüfen Sie vor jedem Gebrauch, dass die Produkt nicht beschädigt oder verschlissen ist.

Wenden Sie sich an Ihren Händler vor Ort, wenn Sie Fragen zum Produkt und seiner Verwendung haben.

Hinweis für den Anwender/Patienten im Falle eines schwerwiegenden Vorfalles

Jeder schwerwiegende Vorfall in Zusammenhang mit dem Produkt muss unverzüglich dem örtlichen Ansprechpartner, der dem Hersteller, und der zuständigen Behörde des Landes, in dem der Anwender/Patient seinen Wohnsitz hat, gemeldet werden.

Die Produkte von Human Care werden ständig weiterentwickelt und aktualisiert, um unseren Kunden höchste Qualität zu bieten. Wir behalten uns das Recht vor, Konstruktionsänderungen ohne vorherige Ankündigung vorzunehmen. Stellen Sie immer sicher, dass Sie die neueste Version des Handbuchs haben, die zum Herunterladen von unserer Website verfügbar ist www.humancaregroup.com.

Sicherheitshinweise



Das Heben und Bewegen einer Person ist immer mit Risiken verbunden. Daher müssen Sie die Bedienungsanleitungen für den Aufzug und die Hebeausrüstung sorgfältig lesen. Vergewissern Sie sich immer, dass die von Ihnen verwendete Hebevorrichtung für die Verwendung mit dem Lift vorgesehen ist. Als Leistungserbringer sind Sie für die Sicherheit des Kunden verantwortlich und müssen wissen, ob der Kunde den Hebevorgang bewältigen kann. Der Hebegurt muss an die spezifischen Bedürfnisse des Kunden angepasst sein. Im Zweifelsfall wenden Sie sich bitte an den Lieferanten.

- Führen Sie bei jedem Gebrauch eine sorgfältige Sichtprüfung des Hebegurts durch.
- Überprüfen Sie, ob der richtige Hebegurt für den Kunden verwendet wird. Modell, Größe und Material müssen den Bedürfnissen des

Kunden entsprechen.

- Planen Sie den Verschiebe- und Hebevorgang so sicher wie möglich.
- Vergewissern Sie sich vor dem Anheben des Kunden, dass der Hebegurt korrekt an der Hehebügelstange befestigt ist, sobald die Hebebänder gespannt sind.
- Es ist wichtig, dass die Haken der Hehebügelstange in der richtigen Position sind, wobei die Öffnung des Hakens auf beiden Seiten nach oben weist, um die Schlaufen sicher am Platz zu halten. Überprüfen Sie die Position der Haken erneut, sobald die Hebebänder gespannt sind.
- Es ist wichtig, immer zu überprüfen, ob die Schlaufen an allen Haken unten sind (siehe Bilder) und bei allen Haken sicher unter dem Sicherungsstift platziert sind.

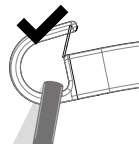

Correct

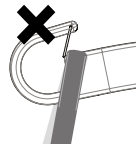

Incorrect

- Stellen Sie sicher, dass der Kunde sicher in dem Hebegurt sitzt, bevor Sie ihn anheben.
- Stellen Sie sicher, dass der Lift beim Bewegen, Heben und / oder Senken des Kunden ausgeglichen ist. Wenn Sie einen Human Care-Lifter mit Teleskop-Hehebügelstange verwenden, ist es wichtig, dass sich die Haken der Stangen auf beiden Seiten in derselben Position befinden.
- Unsere Hebegurte wurden für die Verwendung in Innenräumen mit jeweils einem Kunden konzipiert und getestet und dürfen nur zum Transfer einer Person verwendet werden. Dieses Produkt ist keine Schaukel.
- Stellen Sie sicher, dass keine scharfen Gegenstände mit dem Hebegurt in Berührung kommen.

Hebegurt

Allgemeine Beschreibung/Verwendungszweck

Amputee Sling und Amputee Sling Net

Der Human Care Amputee Sling ist in erster Linie für das Heben von Klienten gedacht, bei denen ein Bein oder beide Beine amputiert wurden. Die Schlinge kann auch für Personen verwendet werden, die zum Herausrutschen neigen.

Wenn ein amputierter Klient bewegt wird, überlappen sich die Beinabschnitte der Schlinge im Allgemeinen unter dem Bein oder den Beinen eines Klienten. In Kombination mit dem Design der Schlinge ergibt sich eine sehr kleine Öffnung am Boden. Darüber hinaus wird die Schlinge nach

hinten gekippt, um den Kunden in der Schlinge zu sichern.

Es ist auch möglich, die Beinabschnitte zwischen den Beinen eines Kunden zu verschieben. Die Schlinge kann mit dem Human Care Hüftgurt 25145/25146 verwendet werden.

Der Amputierte Sling ist für die Zwei- und Dreipunktaufhängung ausgelegt.

Der Amputee Sling ist in Polyester (25040) und Polyesternetz (25140) erhältlich. Netzschlingen sind hauptsächlich für den Einsatz in feuchten Umgebungen konzipiert.

Technische Spezifikationen



Es ist entscheidend, die richtige Gurtgröße für den Kunden zu verwenden.

Zur Unterscheidung unserer Größen sind sie zur schnellen Identifizierung farblich gekennzeichnet. Der Farbcode befindet sich in Form einer Schleife neben dem Etikett des Hebegurts. Diese Schleife kann auch verwendet werden, um die Schlinge ordnungsgemäß aufzubewahren oder aufzuhängen.

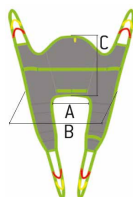

25040 Amputee Sling

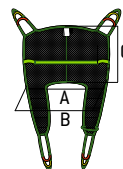

25140 Amputee Sling Net



Gegenstand	Artikel-Nr.:	Größe	Farbcode	A (cm/ inch)	B (cm/ inch)	C (cm/ inch)	Gewicht der Person* (kg/lbs)	Gewicht Kapazität (kg/lbs)
Amputee Sling	25040-JM	Junior medium	Grau	19/7,5	61/24	55/21,7	20-35/44-77	300/661
Amputee Sling	25040-S	Small	Rot	26/10,2	72/28,3	57/22,4	30-60/66-132	300/661
Amputee Sling	25040-M	Medium	Gelb	36/14,2	78/30,7	59/23,2	55-90/121-198	300/661
Amputee Sling	25040-L	Large	Grün	46/18,1	88/34,6	62/24,4	85-120/187-265	300/661
Amputee Sling	25040-XL	X Large	Blau	50/19,7	101/39,8	65/25,6	110-140/243-309	300/661
Amputee Sling Net	25140-JM	Junior medium	Grau	26/10,2	72/28,3	54/21,3	20-35/44-77	300/661
Amputee Sling Net	25140-S	Small	Rot	31/12,2	83/32,7	58/22,8	30-60/66-132	300/661
Amputee Sling Net	25140-M	Medium	Gelb	38/15	96/37,8	63/24,8	55-90/121-198	300/661
Amputee Sling Net	25140-L	Large	Grün	43/17	103/40,5	65/25,6	85-120/187-265	300/661
Amputee Sling Net	25140-XL	X Large	Blau	48/18,9	108/42,5	70/27,5	110-140/243-309	300/661

Die angegebenen Gewichte sind nur Richtwerte und ersetzen keine Einzelprüfungen. Abweichungen sind möglich, Toleranzen ± 1 cm.

Produkt-Etikett

Das Etikett auf der Schlinge enthält die folgenden Informationen:

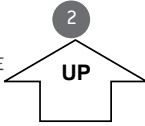
1. Human Care Firmenlogo
2. Aufwärtspfeil
3. CE und MD Kennzeichnung
4. Produktname und Größe
5. Bild zeigt der verwendeten Hebegurt
6. Artikelnummer
7. Sichere Arbeitslast
8. "This way facing out" - außerhalb der Schlinge, nicht in Kontakt mit dem Kunden
9. Hersteller
10. Herstellungsdatum und -land
11. Anleitungsetiketten
 - a. Do not use fabric softener
 - b. Visuelle Inspektion
 - c. Latex-frei
 - d. Lesen Sie das Handbuch vor dem Gebrauch
12. Ordnungsnummer
13. Waschanleitung
 - a. Maschinenwäsche-Temperatur
 - b. Nicht bleichen
 - c. Im Trockner trocknen, bei schwacher Hitze
 - d. Nicht chemisch reinigen
 - e. Nicht bügeln
14. Besitzername. (Schreiben Sie beispielsweise den Namen des Kunden oder eine andere eindeutige Kennung.)
15. Halbjährliche Inspektion angeben
16. UDI: (01) EAN/GS1/GTIN (11) herstellungsdatum (21) ordnungsnummer
17. Produktcode
18. QR-Code zur Bedienungsanleitung

Amputee Sling, Medium







REF 25040-M

SWL < 300kg / < 661lbs





This side facing out

Human Care HC AB
Astaängsvägen 21B
117 43 Stockholm
Sweden
<http://www.humancaregroup.com>

2023-03-22

SN  *335703140023*

75°C / 167°F

#

Due date next periodic inspection (every 6 months), mark:

2023	1	2	3	4	5	6	7	8	9	10	11	12
2024	1	2	3	4	5	6	7	8	9	10	11	12
2025	1	2	3	4	5	6	7	8	9	10	11	12
2026	1	2	3	4	5	6	7	8	9	10	11	12

UDI



(01) 0 7350011 05041 3 (11) 20222 (21) 335703140023

UPC



681609600892

DEUTSCH

www.humancaregroup.com 51

Konformitäten und Standards

Human Care ist ein nach ISO 13485:2016 zertifiziertes schwedisches Unternehmen für medizinische Geräte. Das Qualitätsmanagementsystem entspricht US 21 CFR Part 820. Diese Schlinge wurde gemäß ISO 10535 getestet.

Das Produkt ist gemäß der EU-Richtlinie 93/42 /EEC (MDD) und / oder der EU-Verordnung 2017/745 (MDR) als Medizinprodukt der Klasse I CE-gekennzeichnet. Das CE-Zeichen befindet sich auf der Produkt.

Aufhängungsalternativen

Unser Hebegurt sind nach den Voraussetzungen konzipiert, dass alle Menschen unterschiedlich sind. Mit unterschiedlichen Hebeanforderungen, -Bedürfnissen oder -wünschen.

Damit sich alle unsere Kunden in unseren Schlingen so wohl wie möglich fühlen, können die meisten von ihnen mit 2- oder 3-Punkt-Aufhängungen verwendet werden. Einige Schlingen können auch mit einer 4-Punkt-Aufhängung verwendet werden. Unten werden die Optionen angezeigt.

2-Punkt-Aufhängung

Geeignet für die meisten Hebesituationen mit guter Sitzposition. Die 2-Punkt-Aufhängung ist mit Bodenaufzügen, festen und tragbaren Deckenaufzügen erhältlich.

Zweipunktaufhängung mit gekreuzter Beinstütze:
Führen Sie den Gurt an einem Beinabschnitt durch den Gurt am anderen Beinabschnitt, bevor Sie ihn an der Kleiderbügelstange befestigen.

Zweipunktaufhängung mit überlappender Beinstütze:

Diese Methode eignet sich zum Beispiel zum Heben von Klienten mit amputierten Beinen. An den Hebebändern können Verlängerungsgurte angebracht werden, um zu verhindern, dass sich der Kunde in sitzender Position zu weit nach hinten lehnt.

Zweipunktaufhängung mit separater Beinstütze:

Legen Sie die Beine des Kunden in jeden Beinabschnitt und befestigen Sie die Hebebänder an der Aufhängerstange. Hinweis: Diese Methode erhöht das Risiko, dass der Client aus der Schlinge rutscht



Eine individuelle Beurteilung der Kundenbedürfnisse muss durchgeführt werden, bevor die Suspendierungsalternative ausgewählt wird.

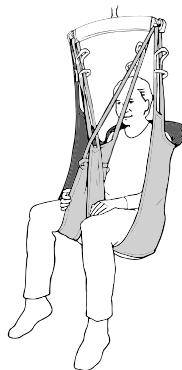

3-Punkt-Aufhängung

Bietet eine verlängerte Sitzposition und eine gleichmäßigere Gewichtsverteilung. Die 3-Punkt-Aufhängung eignet sich besonders für Kunden mit erhöhtem Druckstellenrisiko oder die zusätzlichen Platz für den Oberkörper benötigen.

Führen Sie den linken Beinabschnitt durch die Schlaufe am rechten Beinabschnitt. Befestigen Sie die Beinteil-Hebebänder an den Beinhaken und die Rückenteil-Hebebänder an der Hebebühne.



4-Punkt-Aufhängung

Eine geräumige Sitzposition, die sich für größere Kunden oder auf einer Trage eignet. Die 4-Punkt-Aufhängung ist sowohl mit festen als auch mit tragbaren Deckenliften oder Bodenliften erhältlich.

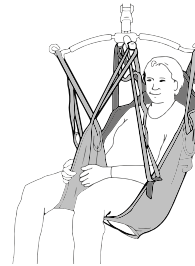

Aufhänger für Human Care Lifte

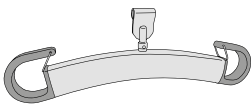

HeliQ
(7275x)

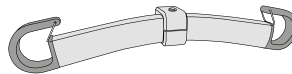

Roomer S / Altair
(55751 45 cm / 55764 55 cm)

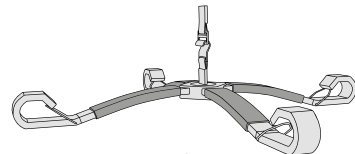

HeliQ
(92938)

Zubehör	Beschreibung	Teile-Nr.
2-Punkt-Hebebügel	Für stationären Aufzug HeliQ, 3 Breiten:	35 cm: 72754 45 cm: 72755 60 cm: 72757
2-Punkt-Hebebügel	Für tragbare Aufzüge Roomer S / Altair, 2 Breite:	45 cm: 55751 55 cm: 55764
4-Punkt-Hebebügel	Für stationären Aufzug HeliQ	92938
4-Punkt-Federung	4-Punkt-Aufhängezubehör (49 cm). Ermöglicht das 4-Punkt-Heben mit den Hebebühnen Altair und Roomer S. Die Aufhängungsstange befindet sich am einbeinigen Haken des Lifts.	55619

Kompatibilität

Die Human Care Goup-Hebegurt sind für alle Human Care-Lifte und Aufhänger geeignet. Die Produkte sind auch mit Produkten anderer Anbieter kompatibel, die dieselbe Befestigungsmethode für die Befestigung der Schlingen an einer Hehebügelstange und an einem Lifter verwenden. Aufgrund der breiten Produktpalette weltweit kann Human Care jedoch nicht für Fehler verantwortlich gemacht werden, die durch unsachgemäße Verwendung oder Anwendung von Kombinationen aus Anschlagmitteln, Aufhängungsstangen und Aufzügen anderer Anbieter entstehen können. Die Verwendung des kombinierten Systems erfolgt auf eigenes Risiko und auf eigene Verantwortung des Verschreibers.

Um die Sicherheit des Kunden und der Pflegekraft zu gewährleisten, empfiehlt Human Care die folgenden Mindestanforderungen:

1. Bei der Verwendung von Hebegurten und Aufhängungsstangen, die von anderen Herstellern als Human Care hergestellt werden, muss das kombinierte System mit der gleichen Hebegurtbefestigungsmethode für die Aufhängungsstange von Bodenaufzügen und Deckenaufzügen konstruiert werden. Aufhänger, Clip-style Hebegurt sind mit einem Clip-style Aufhänger kombiniert.
2. Die betroffenen Patientenlifter und Hebegurte müssen gemäß der Medizinprodukterichtlinie MDD 93/42 / EEG / bevorzelter MDR 2017/75 CE-gekennzeichnet

sein und den Standardanforderungen für Patientenlifter gemäß EN ISO 10535 entsprechen.

3. Die Pflegekraft muss die Bedienungsanleitungen und Empfehlungen des Herstellers in Bezug auf Verwendung, Pflege, Kunde, Pflegekraft, Reinigung und Inspektion der Hebegurt und Aufzüge befolgen.
4. Unterschiedliche Produkte am zusammengebauten Liftsystem: d. H. Lifter, Aufhänger, Hebegurt, Waage und anderes Zubehör können unterschiedliche max. Benutzergewichte haben. Es ist immer die niedrigste maximal zulässige Belastung für die jeweiligen Produkte und das System, die für das gesamte System gilt.
5. Überprüfen Sie immer die Markierungen auf allen einzelnen Produkten im System.
6. Eine individuelle Risikobewertung, einschließlich eines praktischen Tests des Systems und einer Validierung mit der verwendeten spezifischen Kombination, sind erforderlich, um zu bestätigen, dass die Größe des Hebegurt für den beabsichtigten Einsatzzweck geeignet und mit der Breite und dem Design der Aufhänger kompatibel ist. Das kombinierte System muss vom zuständigen Gutachter dokumentiert werden.

Bei Fragen wenden Sie sich bitte an Ihre örtliche Human Care-Niederlassung oder Ihren Händler.

Sling-Anwendung

Heben des Kunden aus einer liegenden Position (Beinabschnitte überlappen)

1. Wenn möglich, heben Sie die Rückenstütze des Kunden an, so dass sich der Kunde in einer halb sitzenden Position befindet. Bewegen Sie die Schlinge hinter dem Rücken des Klienten nach unten, bis sie das Steißbein erreicht. Beachten Sie die Markierung auf der Schlinge „This way out, back“. Alternative: Legen Sie den Klienten auf seine Seite. Positionieren Sie die Schlinge so, dass die Mitte der Schlinge mit der Wirbelsäule des Kunden ausgerichtet ist. Drehen Sie den Kunden auf die andere Seite und ziehen Sie die Schlinge durch.



2. Ziehen Sie die Beinteile der Schlinge unter beide Beine des Kunden, so dass sie sich überlappen. Stellen Sie sicher, dass die Beinteile richtig sitzen. Führen Sie die Hebegurte des Beinteils durch die Spezialgurte an der Innen- und Außenseite der Schlinge. Senken Sie den Lift auf die Höhe des Bauches des Kunden. Bringen Sie die Hebebänder für das Rückenteil und das Beinteil an der Hebestange an. Halten Sie den Lifter mit einer Hand vom Gesicht des Kunden weg, während Sie ihn über den Kopf des Kunden heben. Alternative: Der Lifter kann auch für eine Dreipunktaufhängung verwendet werden.
3. Halten Sie in dieser Position an und überprüfen Sie alles. Die Hebebänder sind sicher an den Haken befestigt.

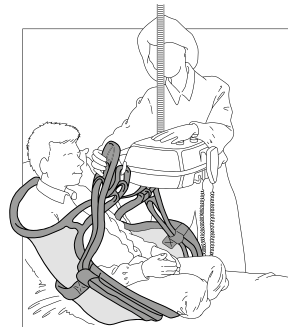

Hebegurt

4. Heben Sie den Client weiter an. Möglicherweise muss das Bett leicht abgesenkt werden. Stellen Sie sicher, dass die Beine des Kunden nicht herausrutschen. Es ist eine gute Idee, den Arm um den Klienten zu legen, während Sie ihn bewegen, um ein größeres Sicherheitsgefühl zu schaffen.



Heben des Klienten aus einer sitzenden Position (Beinabschnitte überlappen sich)

1. Ziehen Sie die Schlinge hinter dem Rücken des Kunden nach unten. Beachten Sie die Markierung auf der Schlinge (von außen nach oben). Die Unterkante der Schlinge muss sich hinter dem Steißbein des Kunden befinden. Ziehen Sie die Beinteile nach vorne durch.

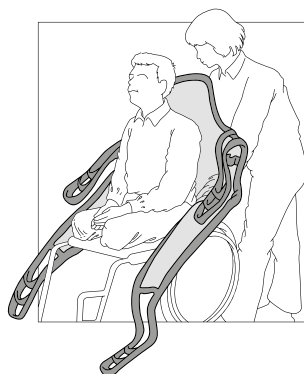

2. Ziehen Sie die Beinteile so unter die Beine des Kunden, dass sie sich überlappen. Stellen Sie sicher, dass die Beinteile richtig sitzen. Führen Sie die Hebegurte des Beinteils durch die Spezialgurte an der Innen- und Außenseite der Schlinge. Senken Sie den Lift auf die Höhe des Bauches des Kunden. Bringen Sie die Hebebänder für das Rückenteil und das Beinteil an der Hebestange an. Halten Sie den Lift mit einer Hand vom Gesicht des Kunden weg, während Sie ihn über den Kopf des Kunden heben.
Alternative: Die Schlinge kann auch für eine Dreipunktaufhängung verwendet werden.

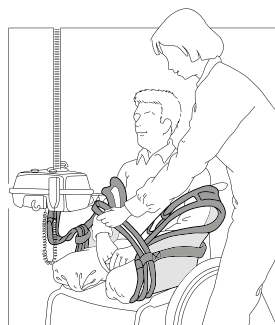

- Halten Sie in dieser Position an und überprüfen Sie, ob alle Hebebänder sicher an den Haken befestigt sind.



- Heben Sie den Client weiter an. Stellen Sie sicher, dass die Beine des Kunden nicht herausrutschen. Es ist eine gute Idee, den Arm um den Klienten zu legen, während Sie ihn bewegen, um ein größeres Sicherheitsgefühl zu schaffen.

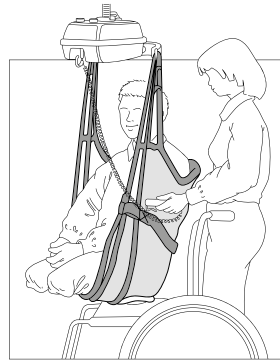

Heben des Kunden aus einer liegenden Position (Beinteile getrennt)

- Wenn möglich, heben Sie die Rückenstütze des Kunden an, so dass sich der Kunde in einer halb sitzenden Position befindet. Bewegen Sie die Schlinge hinter dem Rücken des Klienten nach unten, bis sie das Steißbein erreicht. Beachten Sie die Markierung auf der Schlinge (von außen nach oben). Alternative: Legen Sie den Klienten auf seine Seite. Positionieren Sie die Schlinge so, dass die Mitte der Schlinge mit der Wirbelsäule des Kunden ausgerichtet ist. Drehen Sie den Kunden auf die andere Seite und ziehen Sie die Schlinge durch.



Hebegurt

2. Ziehen Sie die Beinteile zwischen den Beinen des Kunden hindurch. Senken Sie den Lift auf die Höhe des Bauches des Kunden. Wenn eine Dreipunktaufhängung verwendet wird, sollten Sie das linke Beinteil durch die Schlaufe an der Außenseite des rechten Beinteils führen. Befestigen Sie die Beinteil-Hebebänder an den Beinhaken des Lifts. Drehen Sie den Lifter um und befestigen Sie die Hebebänder des hinteren Abschnitts an der Lifterstange. Halten Sie den Lift mit einer Hand vom Gesicht des Kunden weg, während Sie ihn über den Kopf des Kunden heben.

Alternative: Die Schlinge kann auch für eine Zweipunktaufhängung verwendet werden. In diesem Fall wird die Schlaufe am rechten Beinabschnitt nicht verwendet. Stattdessen werden die Beinabschnitte gekreuzt.

3. Halten Sie in dieser Position an und überprüfen Sie, ob alle Hebebänder sicher an den Haken befestigt sind.

4. Heben Sie den Client weiter an. Möglicherweise muss das Bett leicht abgesenkt werden. Heben Sie die Beine des Klienten leicht an, während Sie ihn vom Bett wegdrehen. Es ist eine gute Idee, den Arm um den Klienten zu legen, während Sie ihn bewegen, um ein größeres Sicherheitsgefühl zu schaffen.

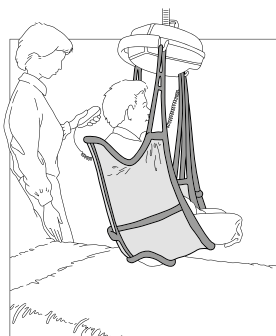
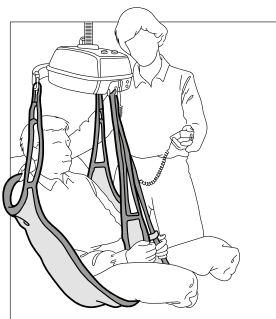
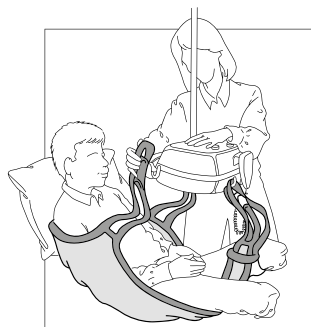

Heben des Kunden aus einer sitzenden Position (getrennte Beinteile)

1. Ziehen Sie die Schlinge hinter dem Rücken des Kunden nach unten. Beachten Sie die Markierung auf der Schlinge (von außen nach oben). Die Unterkante der Schlinge muss sich hinter dem Steißbein des Kunden befinden.

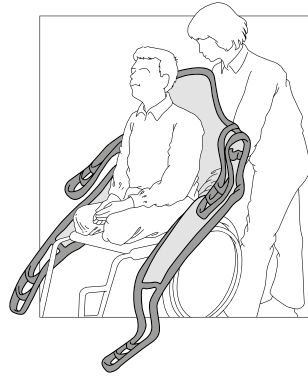

2. Ziehen Sie die Beinteile nach vorne durch. Ziehen Sie die Beinteile zwischen die Beine des Kunden. Senken Sie den Lift auf die Höhe des Bauches des Kunden. Wenn eine Dreipunktaufhängung verwendet wird, sollten Sie das linke Beinteil durch die Schlaufe an der Außenseite des rechten Beinteils führen. Befestigen Sie die Beinteil-Hebebänder an den Beinhaken des Lifts. Drehen Sie den Lifter um und befestigen Sie die Hebebänder des hinteren Abschnitts an der Lifterstange. Halten Sie den Lift mit einer Hand vom Gesicht des Kunden weg, während Sie ihn über den Kopf des Kunden heben.

Alternative: Die Schlinge kann auch für eine Zweipunktaufhängung verwendet werden. In diesem Fall wird die Schlaufe am rechten Beinabschnitt nicht verwendet. Stattdessen werden die Beinabschnitte gekreuzt.

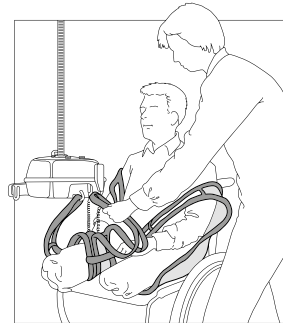

3. Halten Sie in dieser Position an und überprüfen Sie alles. Die Hebebänder sind sicher an den Haken befestigt.

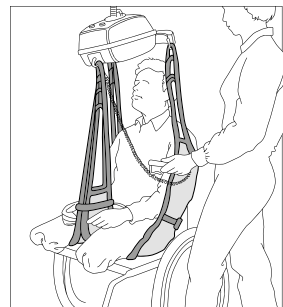

Hebegurt

4. Heben Sie den Client weiter an. Es kann sein notwendig, um das Bett etwas zu senken. Heben Sie die Beine des Klienten leicht an, während Sie ihn vom Bett wegdrehen. Es ist eine gute Idee, den Arm um den Klienten zu legen, während Sie ihn bewegen, um ein größeres Sicherheitsgefühl zu schaffen.

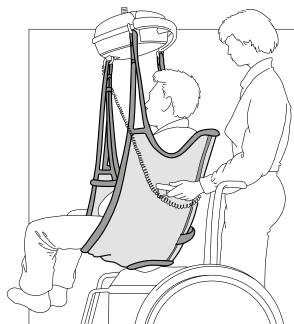

Fehlerbehebung

Beschreibung	Aktion
Dem Kunden droht das Herausrutschen	<ul style="list-style-type: none">• Die Schlinge ist möglicherweise zu groß.• Die Schlinge ist nicht richtig eingepasst- die Länge der Schlaufen sollte gleichzeitig gedehnt werden.
Der Klient ist beim Anheben aus dem Gleichgewicht geraten	<ul style="list-style-type: none">• Die Anweisungen in den einzelnen Testprotokollen wurden nicht befolgt, oder es muss eine neue Bewertung durchgeführt werden.
Die Schlinge ist zu klein	<ul style="list-style-type: none">• Dies kann für den Kunden unangenehm sein. Die Schlinge kann in das Fleisch des Klienten schneiden und / oder sein / ihr Rücken hat möglicherweise nicht genügend Unterstützung.

Hinweis: Es ist wichtig, dass für jeden Kunden die richtige Schlinge verwendet wird und dass diese einzeln getestet wird, um sicherzustellen, dass sie den Anforderungen des Kunden und der Übertragungssituation entspricht.

Pflegehinweise

Auf Verschleiß prüfen

Überprüfen Sie die Schlinge auf Verschleiß. Es ist wichtig, den Stoff, die Kanten, die Nähte und die Hebebänder zu überprüfen.

Beschädigte Hebezeuge dürfen nicht verwendet werden.

Reinigung

Human Care Schlingen sind für den individuellen Gebrauch bestimmt. Um Infektionen oder die Übertragung von Bakterien zu vermeiden, ist es wichtig, die Schlingen ordnungsgemäß zu reinigen. Alle Schlingen sollten so schnell wie möglich in der Maschine gewaschen und getrocknet werden. Schlingen sollten nach Gebrauch in feuchten Situationen immer gereinigt werden.



Beziehen Sie sich vor dem Waschen immer auf das Etikett der Schlinge.

Regelmäßige Inspektion

Eine regelmäßige Inspektion muss mindestens alle 6 Monate durchgeführt werden. Weitere Informationen finden Sie im Protokoll der regelmäßigen Inspektion von Human Care auf unserer Website unter www.humancaregroup.com

Lebensdauer des Produktes

Die erwartete Lebensdauer des Produkts beträgt 3 Jahre oder das 150-180-fache des Waschens, wenn das Produkt gemäß den Herstellerhinweisen bestimmungsgemäß verwendet und gewartet wird, abhängig von der Nutzungsintensität und der maximalen Belastung während des Gebrauchs. Wenn das Produktlabel nicht mehr lesbar ist, sollte das Produkt entsorgt werden.













Garantie und Support

Für Unterstützung und weitere Informationen besuchen Sie die Human Care Website, www.humancaregroup.com, oder Ihren Händler.

Recycling



Sobald das Produkt das Ende seiner Lebensdauer erreicht hat, sollte es gemäß den Vorschriften Ihres Landes entsorgt werden, insbesondere für die getrennte Sammlung von elektrischen und elektronischen Produkten. Durch die richtige Entsorgung werden negative Folgen für die Umwelt und die menschliche Gesundheit vermieden.

Hebegurt

Übersicht über die Pflege des Riemenmaterials		Polyester	Polyester Net	Trevira / Soft Air Mesh	Polyester / Polyester Net	Polyester / Baumwolle	Bellüftetes Polyester	Baumwolle	Polyester-Trikot	Beschichtetes Nylon
	Maschinenwäsche bei maximaler Temperatur von 60 ° C (Schlingen mit Polsterung)	●	●							●
	Maximale Waschtemperatur 75 ° C (167 ° F)	●	●	●	●		●		●	
	Trocknergeeignet, maximale Temperatur 30 ° C - 54 ° C (86 ° F - 130 ° F)									●
	Tumble Dry Low, Maximum Temperature 60°C (140°F)	●	●	●	●		●		●	
	Nicht im Trockner trocknen					●		●		
	Kein Bügeln	●	●	●	●	●	●	●	●	●
	Reinige chemisch nicht	●	●	●	●	●	●	●	●	●
	Nicht bleichen	●	●	●	●	●	●	●	●	●
	Verwenden Sie keinen Weichspüler	●	●	●	●	●	●	●	●	●
	Nicht waschen					●		●		
	Nach Gebrauch entsorgen					●		●		
	Desinfektion erlaubt (siehe Liste der zugelassenen Desinfektionsmittel)	●	●		●		●		●	

Desinfektionsverfahren

Human Care-Gurte dürfen jeweils nur bei einem Patienten angewendet werden. Um eine mögliche Übertragung von Infektionskrankheiten zu vermeiden, ist es wichtig, die Schlinge zu reinigen, wenn sie verschmutzt ist oder von einem anderen Patienten verwendet werden soll.

Zugelassene Desinfektionsmittel	Zu vermeidende Lösungen
Chemische Desinfektion: 70% Ethanol, 45% Isopropanol oder ähnliches	 Dampfsterilisation
Thermische Desinfektion: Mindestens 10 Minuten bei 65 ° C waschen ¹	 Desinfektionsmittel auf Jodbasis
Thermische Desinfektion: Mindestens 3 Minuten bei 71 ° C waschen ¹	 Gassterilisation
Hinweis: Fügen Sie beiden thermischen Desinfektionsoptionen 8 Minuten hinzu, um sicherzustellen, dass Wärme in den Stoff eingedrungen ist. Beenden Sie mit einem Spülgang. ¹	

¹ Ref: HSG (95) 18: Hospital Laundry Arrangements for Used and Infected Linen, Department of Health, NHS (National Health Service, England)

Gebruikshandleiding



Belangrijk!

Lees voor gebruik de gebruikershandleiding van uw product. Houd deze handleiding bij de hand voor toekomstig gebruik.

Symbolen



WAARSCHUWINGS symbool geeft een mogelijk gevaarlijke situatie aan die, indien niet vermeden, kan leiden tot ernstig letsel van de gebruiker of schade aan eigendommen en / of het product zelf.



INFORMATIE symbool geeft aanbevelingen en informatie voor correct, probleemloos gebruik aan.



GEWICHT CAPACITEIT symbool geeft het maximale gebruikersgewicht aan voor het product. Overschrijd dit gewicht in geen enkele omstandigheid.



CE-MARKERING symbool geeft aan dat het product een medisch hulpmiddel is volgens de definitie van medisch hulpmiddel in EU-richtlijn 93/42/EEC (MDD) en / of EU-verordening 2017/745 (MDR).



MEDICAL DEVICE symbool geeft aan dat het product voldoet aan de vereisten van EU-richtlijn 93/42/EEC (MDD) en / of EU-verordening 2017/745 (MDR).



RECYCLE volgens lokale voorschriften.



LEES INSTRUCTIES en zorg ervoor dat u ze volledig begrijpt voordat u dit product gebruikt.



Productmodificatie is niet toegestaan. Controleer voor gebruik altijd dat het product niet beschadigd of verouderd is.

Producten van Human Care worden continue ontwikkeld en verbeterd om onze klanten de hoogste kwaliteit te bieden. We behouden ons het recht om ontwerpveranderingen door te voeren zonder een voorafgaande aankondiging. Verzekert dat u altijd de laatste versie van de handleiding, beschikbaar op onze website www.humancaregroup.com, heeft.

Neem contact op met uw lokale vertegenwoordiging indien u vragen heeft over het product en het gebruik.

Notificatie voor eindgebruiker/patient in geval van een incident

Elk ernstig incident dat zich heeft voorgedaan met betrekking tot het product, moet worden gemeld aan de lokale contactpersoon, die rapporteert aan de fabrikant, en de bevoegde autoriteit van het land waarin de eindgebruiker/patiënt is gevestigd.

Veiligheidsinstructies



Het tillen en uitvoeren van een transfer met een cliënt gaat gepaard met risico's. Hierdoor is het van belang dat u de handleiding voor de lift en de tilband zorgvuldig leest. Verzekeer uzelf ervan dat het tilsysteem dat u gebruikt binnen het bedoelde gebruik van de lift is. Als zorgverlener bent u verantwoordelijk voor de cliënt's veiligheid en u dient te weten of de cliënt in staat is om het liftproces aan te kunnen. De tilband dient te passen bij de cliënt's behoeften. Indien u twijfelt, wordt aanbevolen contact op te nemen met de leverancier.

- Inspecteer visueel de tilband iedere keer dat u deze gebruikt.
- Controleer dat de juiste tilband wordt gebruikt voor de cliënt. Het model, de maat en

het materiaal dienen te passen bij de cliënt's behoeften.

- Plan het transfer en liftproces zodat deze zo veilig mogelijk kan worden uitgevoerd.
- Controleer voorafgaande aan het liften van de cliënt, dat de tilband correct is bevestigd aan de lift/tiljuk wanneer de lussen zijn belast.
- Het is belangrijk dat de haken van het juk in de correcte positie zijn, met de opening van de haak naar boven toe gedraaid aan beide kanten om de lussen veilig op hun plaats te houden.
- Het is belangrijk dat de lussen op de onderkant van de haken rusten (zie foto) en achter de veiligheidsveren van de haken zijn.

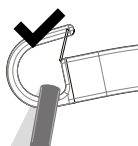

Juist

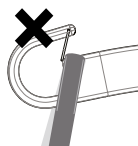

Onjuist

- Controleer dat de cliënt veilig in de tilband zit, voorafgaande aan het tillen van hem/haar.
- Controleer dat de lift in balans is tijdens het verplaatsen en omhoog/omlaag tillen van de cliënt. Als u een Human Care lift met een telescopisch juk gebruikt, is het van belang dat de haken aan beide zijden in dezelfde positie zijn.

- Onze tilbanden zijn ontworpen en getest voor gebruik binnenshuis door één cliënt per keer en mag alleen gebruikt worden voor het tillen van een persoon. Het product is geen schommel.
- De tilband mag niet in contact komen met scherpe voorwerpen.

Algemene beschrijving /Beoogd gebruik

Amputee Sling en Amputee Sling Net

De Human Care Amputee Sling is voornamelijk bedoeld voor het tillen van cliënten met een één-/tweezijdige beenamputatie. De tilband kan ook worden gebruikt voor mensen die de neiging hebben uit tilbanden te glijden.

Wanneer een geamputeerde cliënt wordt verplaatst, overlappen de beendelen van de tilband over het algemeen onder het been/de benen van een cliënt. In combinatie met het ontwerp van de tilband resulteert dit in een zeer kleine opening aan de onderkant. Boven-

dien wordt de tilband naar achteren gekanteld om de cliënt verder in de tilband te laten zitten. Het is ook mogelijk om de beendelen tussen de benen van een cliënt te plaatsen. De tilband kan worden gebruikt met de Human Care heupgordel 25145/25146.

De Amputee Sling is ontworpen voor 2- en 3-puntsbevestiging.

De Amputee Sling is beschikbaar in polyester (25040) en polyester net (25140). Net slings zijn voornamelijk ontworpen voor gebruik in natte omgevingen.

Technische Specificaties



Het is cruciaal de juiste maat tilband voor de cliënt toe te passen. Ter herkenning van onze maten, zijn er kleurcodes voor een snelle identificatie. De kleurcode bevindt zich naast het label van de tilband in de vorm van een lus. Deze lus kan tevens gebruikt worden om de tilband netjes op te bergen/hangen.

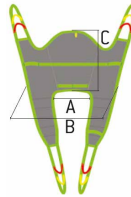

25040 Amputee Sling

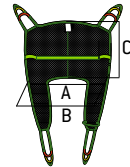

25140 Amputee Sling Net

Item	Artikelnummer:	Maat	Kleurcode	A (cm/ inch)	B (cm/ inch)	C (cm/ inch)	Cliënt's weight (kg/lbs)	Gewicht capaciteit (kg/lbs)
Amputee Sling	25040-JM	Junior medium	Grijs	19/7,5	61/24	55/21,7	20-35/44-77	300/661
Amputee Sling	25040-S	Small	Rood	26/10,2	72/28,3	57/22,4	30-60/66-132	300/661
Amputee Sling	25040-M	Medium	Geel	36/14,2	78/30,7	59/23,2	55-90/121-198	300/661
Amputee Sling	25040-L	Large	Groen	46/18,1	88/34,6	62/24,4	85-120/187-265	300/661
Amputee Sling	25040-XL	X Large	Blauw	50/19,7	101/39,8	65/25,6	110-140/243-309	300/661
Amputee Sling Net	25140-JM	Junior medium	Grijs	26/10,2	72/28,3	54/21,3	20-35/44-77	300/661
Amputee Sling Net	25140-S	Small	Rood	31/12,2	83/32,7	58/22,8	30-60/66-132	300/661
Amputee Sling Net	25140-M	Medium	Geel	38/15	96/37,8	63/24,8	55-90/121-198	300/661
Amputee Sling Net	25140-L	Large	Groen	43/17	103/40,5	65/25,6	85-120/187-265	300/661
Amputee Sling Net	25140-XL	X Large	Blauw	48/18,9	108/42,5	70/27,5	110-140/243-309	300/661

**De gebruikersgewichten zijn alleen richtlijnen en zijn niet een substituuut voor individuele testen. Verschillen kunnen optreden, toleranties ± 1 cm.*

Productlabel

Het label op de tilband geeft de volgende informatie:

1. Human Care bedrijfslogo
2. Deze kant boven pijl en markeert het midden van de tilband
3. CE- en MD-markering
4. Productnaam en maat
5. Afbeelding presenteert tilband in gebruik
6. Artikelnummer
7. Veilige werklust
8. "This side facing out" – buitenzijde van de tilband, niet in contact met client
9. Fabrikant
10. Datum en land van productie
11. Labelinstructies
 - a. Gebruik geen wasverzachter
 - b. Visuele inspectie
 - c. Latex vrij
 - d. Niet strijken
12. Serienummer
13. Wasinstructies
 - a. Wasmachine temperatuur
 - b. Gebruik geen chloor
 - c. Drogen, lage temperatuur
 - d. Niet geschikt voor stomen
 - e. Niet strijken
14. Eigenaar's naam (bijvoorbeeld, schrijf hier naam van de cliënt of een andere unieke identificatie.
15. Indicatie halfjaarlijkse inspectie
16. UDI: (01) EAN/GS1/GTIN (11) manufacturingdate (21) serial number
17. Unique Product Code
18. QR-code naar gebruikershandleiding

1 HUMAN CARE
2 UP
3 CE MD
4 **Amputee Sling, Medium**
5
6 REF 25040-M
7 SWL < 300kg / < 661lbs
8 This side facing out
9 Human Care HC AB
Åstaängsvägen 21B
117 43 Stockholm
Sweden
http://www.humancaregroup.com
10 2023-03-22
11
12 SN *335703140023*
13
14 75°C / 167°F
Due date next periodic inspection (every 6 months), mark:
15
16
17
18

2023	1	2	3	4	5	6	7	8	9	10	11	12
2024	1	2	3	4	5	6	7	8	9	10	11	12
2025	1	2	3	4	5	6	7	8	9	10	11	12
2026	1	2	3	4	5	6	7	8	9	10	11	12

In overeenstemming met en standaarden

Human Care is een ISO 13485:2016 gecertificeerd Zweeds bedrijf voor medische apparatuur. Het Kwaliteit Management System is in overeenstemming met 21 CFR part 820.

De tilband is getest in overeenstemming met ISO 10535.

Het product is CE-gemarkeerd in overeenstemming met EU-richtlijn 93/42/EEC (MDD) en / of EU-verordening 2017/745 (MDR), als medisch hulpmiddel van klasse I. Het CE merk is aanwezig op de product.

Bevestigingsmogelijkheden

Onze tilbanden zijn ontworpen vanuit het idee dat alle mensen verschillend zijn met een variatie van eisen, behoeften en wensen ten aanzien van het tillen.

Om alle onze cliënten zo comfortabel mogelijk te laten voelen in onze tilbanden kunnen de meeste gebruikt worden met een 2- of 3-puntsbevestiging. Sommige tilbanden kunnen tevens gebruikt worden met een 4-puntsbevestiging. Hieronder worden de mogelijkheden gepresenteerd.

2-puntsbevestiging

Geschikt voor de meeste liftsituaties door de goede zithouding. 2-puntsbevestiging is beschikbaar voor zowel verrijdbare liften, vaste als draagbare plafondliften.

Twee-puntsbevestiging met gekruisde beendelen: Haal de lus van een beendeel door de lus van het andere beendeel voordat deze aan het juk bevestigd wordt.

Twee-puntsbevestiging met overlappende beendelen: Deze methode is geschikt voor het tillen van cliënten met een geamputeerd been, als voorbeeld. Verlengingsbanden kunnen aan de tillussen bevestigd worden om te voorkomen dat de cliënt teveel achterover kantelt in de zithouding.

Twee-puntsbevestiging met gedeelde beendelen: plaats de benen van de cliënt in een eigen beendeel en bevestig de lussen aan het juk. Opmerking: Deze methode verhoogt het risico dat de cliënt uit de tilband glijdt.



Een individuele beoordeling van de cliënt's behoeften dient altijd uitgevoerd te worden voordat de keuze van bevestiging vastgelegd wordt.

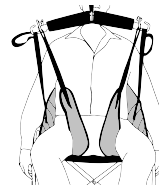
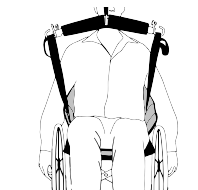
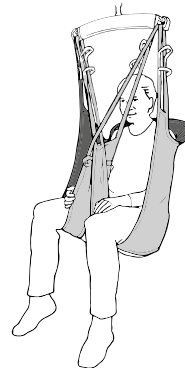

Tilband

3-puntsbevestiging

Beidt een in diepte verlengde zithouding en meer gelijkmatige gewichtsverdeling. De 3-puntsbevestiging is vooral geschikt voor cliënten met een verhoogd risico op decubitus/drukplekken of die meer ruimte nodig hebben voor het bovenlichaam.

Haal het linkerbeendeel door de lus op het rechterbeendeel. Bevestig de lus van het beendeel aan de haak op de lift en de lussen van het rugdeel aan het juk.

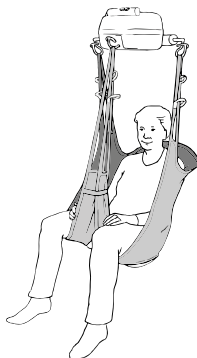

4-puntsbevestiging

Een ruime zithouding waardoor deze geschikt is voor grotere cliënten of bij het gebruik van een brancard. 4-puntsbevestiging is beschikbaar met zowel vaste als draagbare plafondliften of verrijdbare tilliften.



Tiljukken voor Human Care liften

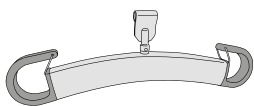

HeliQ

(7275x)

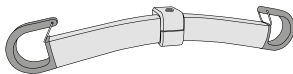

Roomer S / Altair

(55751 45 cm / 55764 55 cm)

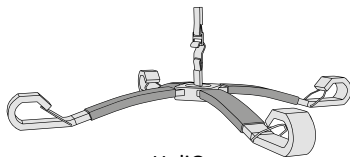

HeliQ

(92938)

Accessoire	Beschrijving	Artikelnummer
2-puntsjuk	Voor vaste plafondlift HeliQ, 3 breedtes:	35 cm: 72754 45 cm: 72755 60 cm: 72757
2-puntsjuk	Voor draagbare plafondlift, Roomer-S / Altair, 2 breedtes:	45 cm: 55751 55 cm: 55764
4-puntsjuk	Voor vaste plafondlift HeliQ	92938
4-puntsbevestiging	4-puntsbevestiging accessoire (49 cm). Maakt 4-punts-tillen mogelijk met Altair en Roomer S liften. Deze bevestiging wordt geplaatst aan de haak van de lift.	55619

Compatibel

Human Care Group tilbanden zijn ontworpen voor alle Human Care liften en tiljukken. De producten zijn tevens te gebruiken met producten van andere leveranciers, die voorzien zijn van dezelfde bevestigingsmethode voor het bevestigen van tilbanden aan een juk en lift. Vanwege het brede scala van producten wereldwijd, kan Human Care echter niet verantwoordelijk worden gesteld voor fouten die kunnen voortvloeien uit onjuist gebruik of toepassing van combinaties van tilbanden, jukken en liften van andere leveranciers. Het gebruik van het gecombineerde systeem is op eigen risico en aansprakelijkheid van de adviseur.

Om de veiligheid van de cliënt en zorgverlener te waarborgen, beveelt Human Care de volgende minimumvereisten aan:

1. Bij gebruik van tilbanden met liften en jukken, gemaakt door andere fabrikanten dan Human Care, moet het gecombineerde systeem zijn ontworpen met dezelfde tilbandbevestigingsmethode voor het juk van verrijdbare liften en plafondliften, wat betekent dat lusvormige tilbanden worden gecombineerd met een lus-stijl juk, tilbanden met clips worden gecombineerd met een clip-stijl juk.
2. De betrokken patiëntenliften en tilbanden moeten CE-gemarkeerd zijn in overeenstemming met de richtlijn medische hulpmiddelen, MDD 93/42 / EEG / komende MDR 2017/75 en voldoen aan de standaardvereisten voor patiëntenliften zoals vermeld in EN ISO 10535.
3. De zorgverlener moeten de handleidingen en aanbevelingen van de fabrikant volgen met betrekking tot het gebruik, de zorg, cliënt, zorgverlener, reiniging en inspectie van de tilbanden en liften.
4. Verschillende producten op het geassembleerde liftstelsel: d.w.z. lift, tiljuk, tilband, weegschaal en andere accessoires, kunnen voor verschillende maximale belastingen zijn. Het is altijd de laagste maximaal toegestane belasting, die wordt aangegeven voor de respectievelijke producten en het systeem, dat geldt voor het hele systeem.
Controleer altijd de markeringen op alle afzonderlijke producten in het systeem.
5. Individuele risicobeoordeling, met inbegrip van een praktische test van het systeem en validatie van de specifiek gebruikte combinatie, is vereist om te bevestigen dat de maat van de tilband correct is voor het beoogde gebruik en compatibel is met de breedte en het ontwerp van het tiljuk. Het gecombineerde systeem moet worden gedocumenteerd door de bevoegde handelaar.

Neem bij vragen contact op met uw plaatselijk Human Care kantoor of distributeur.

Sling Applicatie

De cliënt optillen vanuit een liggende positie (overlappende beendelen)

1. Verhoog, indien mogelijk, de rugsteun van de cliënt zodat de cliënt zich in een halfzittend positie bevindt. Plaats de tilband naar beneden achter de rug van de cliënt totdat deze het stuitbeen bereikt. Let op de markering op de tilband "This way out, back". Alternatief: leg de cliënt op zijn/haar zijde. Plaats de tilband zo dat het midden van de tilband op één lijn ligt met de rug van de cliënt. Rol de cliënt op zijn/haar andere kant en breng de tilband er onderdoor.



2. Breng de beendelen van de tilband onder beide benen van de cliënt zodat deze elkaar overlappen. Zorg ervoor dat de beendelen goed zijn aangebracht. Steek de lussen van het beendeel door de speciale banden aan de binnen- en buitenkant van de tilband. Laat de lift zakken tot op de buik van de cliënt. Bevestig de lussen van het rug- en het beengedeelte aan het juk. Houd de lift met één hand weg van het gezicht van de cliënt, terwijl u deze boven het hoofd van de cliënt brengt. Alternatief: De tilband kan ook gebruikt worden met een 3-puntsbevestiging.

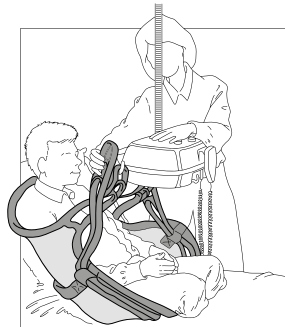

3. Pauzeer in deze positie en controleer of alle lussen stevig aan de haken zijn bevestigd.



4. Ga door met het tillen van de cliënt. Het kan nodig zijn om het bed iets te laten zakken. Til de benen van de cliënt iets op en draai hem/haar weg van het bed. Het is een goed idee om uw arm om de cliënt te slaan terwijl u hem/haar beweegt om een groter gevoel van veiligheid te creëren.



De cliënt optillen vanuit een zittende positie (overlappende beendelen)

1. Trek de tilband naar beneden achter de rug van de cliënt. Let op de markering op de tilband (buitenkant naar boven). De onderkant van de tilband moet zich achter het stuitbeen van de cliënt bevinden. Breng de beendelen naar voren.

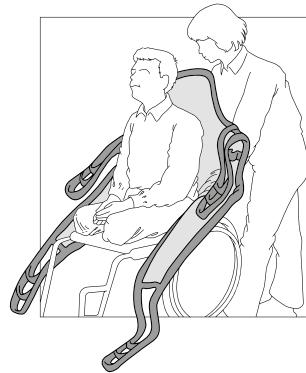

2. Breng de beendelen onder de benen van de cliënt, zodat ze overlappen. Zorg ervoor dat de beendelen goed zijn geplaatst. Steek de lussen van het beendeel door de speciale banden aan de binnen- en buitenkant van de tilband. Laat de lift zakken tot op de buik van de cliënt. Bevestig de lussen van het rug- en het beengedeelte aan het juk. Houd de lift met één hand weg van het gezicht van de cliënt, terwijl u deze boven het hoofd van de cliënt brengt. Alternatief: de sling kan ook worden gebruikt voor twee- of driepuntsbevestiging.

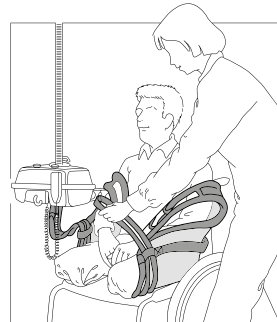

Tilband

3. Pauzeer in deze positie en controleer of alle lussen stevig aan de haken zijn bevestigd.



4. Ga door met het tillen van de cliënt. Verzekert dat de benen van de cliënt niet uit de tilband glijden. Het is een goed idee om uw arm om de cliënt te slaan terwijl u hem/haar beweegt om een groter gevoel van veiligheid te creëren.

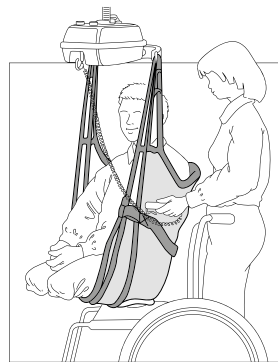

De cliënt optillen vanuit een liggende positie (gescheiden beendelen)

1. Als het bed in hoogte verstelbaar is, is het een goed idee om het hoofdeinde van het bed omhoog te brengen, zodat de cliënt in een semi-zittende positie komt. Breng de tilband naar beneden achter de cliënt's rug totdat het stuitbeen is bereikt. Let op de markering op de tilband "This way out, back".
Alternatief: Leg de cliënt op zijn/haar zijde. Plaats de tilband zo dat het midden van de tilband op één lijn ligt met de wervelkolom van de cliënt. Rol de cliënt op zijn/haar andere zijde en breng de tilband er onderdoor. Leg de cliënt op zijn/haar rug.



2. Breng de beendelen tussen de benen van de cliënt door. Laat de lift zakken tot op de buik van de cliënt. Wanneer een drie-puntsbevestiging wordt gebruikt, moet u het linkerbeengedeelte door de lus aan de buitenkant van het rechterbeengedeelte steken. Bevestig de lussen van het beengedeelte aan de haak op de lift. Bevestig de lussen van het rugdeel aan de achterkant van de lift. Houd de lift met één hand weg van het gezicht van de cliënt. Alternatief: de tilband kan ook worden gebruikt voor tweebevestiging. In dit geval wordt de lus op het rechterbeengedeelte niet gebruikt en worden de beendelen gekruist.

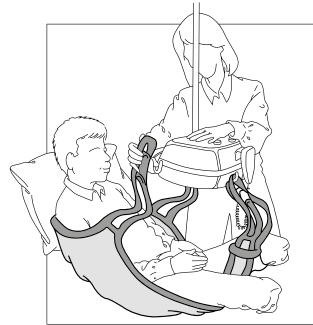

3. Pauzeer in deze positie en controleer of alle lussen stevig aan de haken zijn bevestigd.

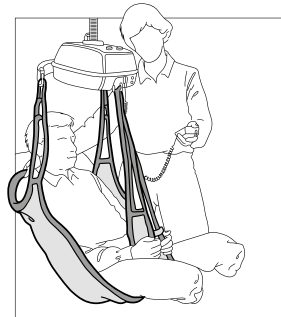

4. Ga door met het tillen van de cliënt. Het kan nodig zijn om het bed iets te verlagen. Til de benen van de cliënt iets op en draai hem/haar weg van het bed. Het is een goed idee om uw arm om de cliënt te slaan terwijl u hem/haar beweegt om een groter gevoel van veiligheid te creëren.

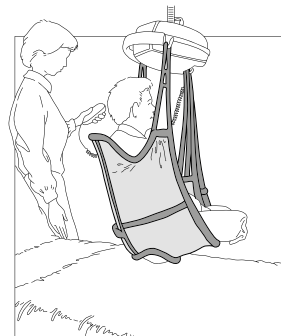

Tilband

De cliënt optillen vanuit een zittende positie (gescheiden beendelen)

1. Breng de tilband naar beneden achter de rug van de cliënt. Let op de markering op de tilband (buitenkant naar boven). De onderkant van de tilband moet zich achter het stuitbeen van de cliënt bevinden.

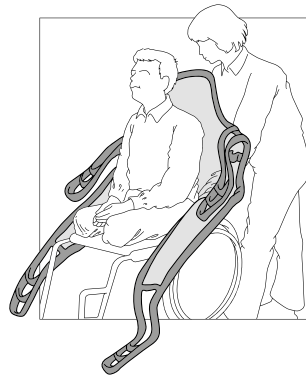

2. Breng de beendelen naar voren. Breng de beendelen omhoog tussen de benen van de cliënt. Breng de lift ter hoogte van de buik van de cliënt. Wanneer een driepuntsbevestiging wordt gebruikt, moet u het linkerbeengedeelte door de lus aan de buitenkant van het rechterbeengedeelte steken. Bevestig de lussen van het beengedeelte aan de haak op de lift. Draai de lift om en bevestig de lussen aan de achterkant van de lift. Houd de lift met één hand weg van het gezicht van de cliënt. Alternatief: de sling kan ook worden gebruikt voor twee- of vierpuntsbevestiging. In dit geval wordt de lus op het rechterbeengedeelte niet gebruikt. In plaats daarvan zijn de beendelen gekruist.

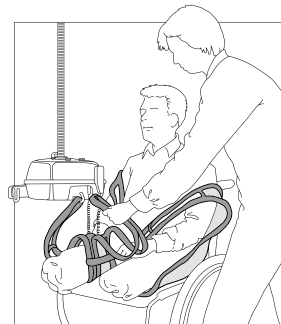

3. Pauzeer in deze positie en controleer of alle lussen stevig aan de haken zijn bevestigd.

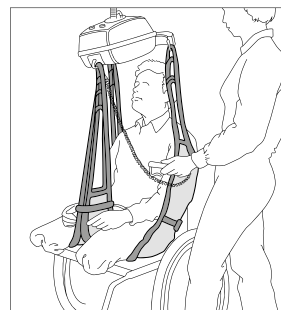

4. Ga door met het tillen van de cliënt. Het is een goed idee om uw arm om de cliënt te slaan terwijl u hem/haar beweegt om een groter gevoel van veiligheid te creëren.

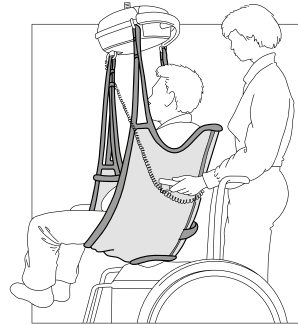

Problemen oplossen

Beschrijving	Actie
De cliënt zou uit de tilband kunnen glijden.	<ul style="list-style-type: none"> De tilband is te groot. De tilband is niet geheel passend – de lengte van de lussen dienen tegelijkertijd belast te worden.
De cliënt is uit balans wanneer deze wordt opgetild.	<ul style="list-style-type: none"> De instructies in het individuele logboek zijn niet opgevolgd of er moet een nieuwe beoordeling worden uitgevoerd.
De tilband is te klein.	<ul style="list-style-type: none"> Dit kan ongemakkelijk zijn voor de cliënt. De tilband kan in het lichaamsvees van de cliënt snijden en/of zijn/haar rug heeft mogelijk onvoldoende ondersteuning.

Opmerking: Het is belangrijk dat voor elke cliënt de juiste tilband wordt gebruikt en dat deze afzonderlijk wordt getest om te controleren of deze voldoet aan de behoefte van de cliënt en de transfersituatie.

Onderhoudsinstructies

Controleer op slijtage

Controleer de tilband op slijtage. Het is belangrijk om de stof, de buitenranden, de naden en de lussen te controleren.

Beschadigde liftapparatuur mag niet worden gebruikt.

Reinigen

Human Care tilbanden zijn bedoeld voor individueel gebruik. Om infecties of overdracht van bacteriën te voorkomen, is het belangrijk om de tilbanden goed schoon te maken. Alle tilbanden moeten zo snel mogelijk in de machine worden gewassen en gedroogd. Tilbanden moeten altijd worden schoongemaakt na gebruik in een natte situatie.



Zie het label op de tilband voor wasinstructies.

Periodieke inspectie

Een periodieke inspectie moet ten minste om de zes maanden worden uitgevoerd. Zie het periodieke inspectieformulier van Human Care.

Levensduur product

De verwachte levensduur van het product is 3 jaar of 150-180 keer wassen, als het product wordt gebruikt zoals bedoeld en onderhouden volgens de instructies van de fabrikant, afhankelijk van de intensiteit van het gebruik en de maximale belasting die tijdens het gebruik wordt toegepast. Als het productlabel niet meer leesbaar is, moet het product worden weggegooid.

Garantie en ondersteuning

Heeft u informatie of ondersteuning nodig, neem dan contact op met Human Care, www.humancaregroup.com, of uw distributeur.

Recyclen

Volg de in uw land geldende regels voor de gescheiden inzameling producten, in het bijzonder van elektrische en elektronische producten. Als u oude producten correct verwijdert, voorkomt u negatieve gevolgen voor het milieu en de volksgezondheid.

Overzicht van verzorging tilbandmaterialen		Polyester	Polyester Net	Trevira / Soft Air Mesh	Polyester/Polyester Net	Polyester/Katoen	Ventilerend polyester	Katoen	Polyester Tricot	Gecoated nylon
	Maximale temperatuur wasmachine 60 ° C (140 ° F) (tilbanden met versteviging)	●	●							●
	Maximale temperatuur wasmachine 75 ° C (167 ° F)	●	●	●	●		●		●	
	Drogen op lage temperatuur, maximale temperatuur 30-54 ° C (86 ° F- 130 ° F)									●
	Drogen op lage temperatuur, maximale temperatuur 60 ° C (140 ° F)	●	●	●	●		●		●	
	Niet geschikt voor drogen					●		●		
	Niet geschikt voor strijken	●	●	●	●	●	●	●	●	●
	Niet geschikt voor stomen	●	●	●	●	●	●	●	●	●
	Niet geschikt voor bleken	●	●	●	●	●	●	●	●	●
	Niet geschikt voor wasverzachter	●	●	●	●	●	●	●	●	●
	Niet geschikt voor wassen					●		●		
	Weggooiën naar gebruik					●		●		
	Desinfectie toegestaan (zie lijst met toegestane desinfectiemiddelen)	●	●		●		●		●	

Desinfectie procedure

Human Care tilbanden zijn bedoeld voor één cliënt per keer. Om mogelijke overdracht van infectiesziekten te voorkomen, is het belangrijk om de tilband schoon te maken als deze vuil is geworden of als deze door een andere cliënt gebruikt wordt.

Goedgekeurde desinfectiemiddelen	Middelen die vermeden dienen te worden
Chemische desinfectie: 70% ethanol, 45% isopropanol of vergelijkbaar	Stoomsterilisatie
Thermische desinfectie: wassen op 65 ° C (149 ° F) gedurende minimaal 10 minuten ¹	Ontsmettingsmiddelen op basis van jodium
Thermische desinfectie: Wassen op 71 ° C (160 ° F) gedurende minimaal 3 minuten ¹	Gassterilisatie
Opmerking: Voeg 8 minuten toe aan beide opties voor thermische desinfectie om te garanderen dat warmte de stof is binnengedrongen. Eindig met een spoelcyclus. ¹	

¹ Ref: HSG (95) 18: Hospital Laundry Arrangements for Used and Infected Linen, Department of Health, NHS (National Health Service, England)

Käyttöohje



Tärkeää!

Sinun on luettava laitteen käyttöohje ennen käyttöä. Säilytä tämä ohje ja tiedot myöhempää käyttöä varten.

Symbolit



VAROITUS-symboli osoittaa mahdollisen vaaratilanteen, joka, jos sitä ei vältetä, voi johtaa käyttäjän vakavaan loukkaantumiseen tai omaisuuden ja/ tai itse laitteen vahingoittumiseen.



TIEDOT-symboli osoittaa suosituksia ja tietoja asianmukaista, ongelmattomaa käyttöä varten.



PAINOKAPASITEETTI-symboli ilmoittaa tuotteen käyttäjän enimmäispainon. Älä ylitä tätä painoa missään olosuhteissa.



CE MARKING -symboli osoittaa, että tuote täyttää EU -direktiivin 93/42/ETY (MDD) ja/ tai EU-asetuksen 2017/745 (MDR) vaatimukset.



MEDICAL DEVICE -symboli osoittaa, että tuote on lääkinällinen laite EU-direktiivin 93/42/ETY (MDD) ja/ tai EU-asetuksen 2017/745 (MDR) määritelmän mukaisesti.



KIERRÄTÄ paikallisten määräysten mukaisesti.



LUE OHJEET ja varmista, että ymmärrät ne täysin ennen tämän tuotteen käyttöä.



Tuotteen muuttaminen ei ole sallittua.

Varmista ennen käyttöä, että tuote ei ole vahingoittunut tai kulunut.

Human Care -tuotteita kehitetään ja päivitetään jatkuvasti parhaan laadun tarjoamiseksi asiakkaillemme. Pidätämme oikeuden tehdä rakennemuutoksia ilman ennakoilmoitusta. Varmista aina, että sinulla on käyttöohjeen uusin versio, jonka voit ladata verkkosivustoltamme osoitteesta www.humancaregroup.com.

Ota yhteyttä paikalliseen jälleenmyyjään, jos sinulla on kysyttävää tuotteesta ja sen käytöstä.

Huomautus käyttäjälle/potilaalle vakavan vaaratilanteen sattuessa

Kaikista käytön aikana ilmenneistä vakavista vaaratilanteista on ilmoitettava paikalliselle yhteyshenkilölle, joka ilmoittaa asiasta valmistajalle ja sen maan toimivaltaiselle viranomaiselle, jossa käyttäjä/potilas asuu.

Turvallisuusohjeet



Ihmisten nostamiseen ja siirtämiseen liittyy aina riskejä. Siksi sinun on luettava nostimen ja nostolaitteiden käyttöohjeet huolellisesti. Varmista aina, että käyttämäsi nostolaite on tarkoitettu käytettäväksi nostimen kanssa. Hoidon tarjoajana olet vastuussa asiakkaan turvallisuudesta ja sinun on tiedettävä, kykeneekö asiakas selviytymään nostoprosessista. Käytettävän liinan on oltava asiakkaan erityistarpeiden mukainen. Jos olet epävarma, ota yhteyttä toimittajaan.

- Tarkasta liina huolellisesti silmämääräisesti aina, kun käytät sitä.
- Tarkista, että asiakkaalle käytetään oikeaa liinaa. Mallin, koon ja materiaalin on oltava asiakkaan tarpeiden mukainen.

- Suunnittele siirto- ja nostoprosessi niin, että se on mahdollisimman turvallinen.
- Tarkista ennen asiakkaan nostamista, että liina on kiinnitetty oikein nosto-/ripustustankoon, kun nostosilmukat on kiristetty.
- On tärkeää, että nostotangon koukut ovat oikeassa asennossa niin, että koukun aukko on ylöspäin molemmilla puolilla, jotta liinat pysyvät tukevasti paikallaan. Tarkista koukujen asento uudelleen, kun nostosilmukat ovat kireällä.
- On aina tärkeää tarkistaa, että lenkit ovat kaikkien koukujen pohjassa (katso kuvat) ja sijoitettu tukevasti kaikkien koukujen lukitustappien alapuolelle.

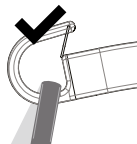

Oikein

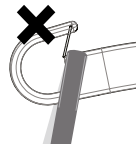

Väärin

- Tarkista ennen asiakkaan nostamista, että hän istuu tukevasti liinassa.
- Tarkista, että nostin on tasapainossa asiakasta siirrettäessä, nostettaessa ja/tai laskettaessa. Jos käytät Human Caren teleskoopisella nostotangolla varustettu nostinta, on tärkeää, että tangon koukut ovat samassa asennossa molemmilla puolilla.

- Liinamme on suunniteltu ja testattu sisäkäyttöön yhdellä asiakkaalla kerrallaan, ja niitä saa käyttää vain henkilön siirtämiseen. Tämä tuote ei ole keinu.
- Varmista, että terävät esineet eivät kosketa liinaan.

Yleinen kuvaus / Käyttötarkoitus

Amputee Sling ja Amputee Sling Net

Human Care Amputee Sling on suunniteltu ensisijaisesti asiakkaiden nostamiseen, joiden toinen tai molemmat jalat amputoitu. Liinaa voidaan käyttää myös henkilöille, joilla on taipumus luistaa ulos liinoista.

Amputoitua asiakasta siirrettäessä liinan jalkaosat ovat yleensä päällekkäin asiakkaan jalan tai jalkojen alla. Yhdessä liinan muotoilun kanssa pohjan aukko on erittäin pieni. Lisäksi liinaa kal-

listetaan taaksepäin asiakkaan kiinnittämiseksi paremmin liinaan.

Jalkaosat on myös mahdollista pujottaa asiakkaan jalkojen väliin. Liinaa voidaan käyttää Human Care -vyötärövyön 25145/25146 kanssa. Amputee Sling on suunniteltu 2- tai 3-pisteripustukseen.

Amputee Sling on saatavana polyesterista (25040) ja polyesteriverkosta (25140) valmistettuna. Verkkoliinat on tarkoitettu lähinnä märkiin ympäristöihin.

Tekniset tiedot



On ehdottoman tärkeää käyttää asiakkaalle oikean kokoista liinaa. Eri kokojen erottamiseksi toisistaan ne on värikoodattu nopeaa tunnistamista varten. Värikoodi löytyy liinan tarran vieressä olevasta lenkistä. Tätä lenkkiä voidaan käyttää myös liinan säilyttämiseen tai ripustamiseen.

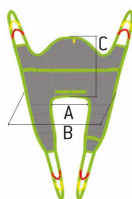

25040 Amputee Sling

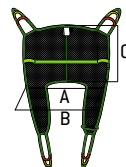

25140 Amputee Sling Net

Tuote:	Osanumero:	Koko:	Värikoodi:	A (cm/ tuumaa)	B (cm/ tuumaa)	C (cm/ tuumaa)	Painokapasiteetti* (kg/lbs)	Painokapasiteetti (kg/lbs)
Amputee Sling	25040-JM	Junior medium	Grey	19/7,5	61/24	55/21,7	20-35/44-77	300/661
Amputee Sling	25040-S	Small	Red	26/10,2	72/28,3	57/22,4	30-60/66-132	300/661
Amputee Sling	25040-M	Medium	Yellow	36/14,2	78/30,7	59/23,2	55-90/121-198	300/661
Amputee Sling	25040-L	Large	Green	46/18,1	88/34,6	62/24,4	85-120/187-265	300/661
Amputee Sling	25040-XL	X Large	Blue	50/19,7	101/39,8	65/25,6	110-140/243-309	300/661
Amputee Sling Net	25140-JM	Junior medium	Grey	26/10,2	72/28,3	54/21,3	20-35/44-77	300/661
Amputee Sling Net	25140-S	Small	Red	31/12,2	83/32,7	58/22,8	30-60/66-132	300/661
Amputee Sling Net	25140-M	Medium	Yellow	38/15	96/37,8	63/24,8	55-90/121-198	300/661
Amputee Sling Net	25140-L	Large	Green	43/17	103/40,5	65/25,6	85-120/187-265	300/661
Amputee Sling Net	25140-XL	X Large	Blue	48/18,9	108/42,5	70/27,5	110-140/243-309	300/661

*Annetut painot ovat ainoastaan ohjeellisia eivätkä korvaa yksittäisiä testejä. Eroja voi esiintyä, toleranssit ± 1 cm, 0,3".

Tuotetarra

Liinan etiketti sisältää seuraavat tiedot:

1. Human Care -yrityksen logo
2. Tämä puoli ylöspäin -nuoli ja liinan keskilinan merkintä
3. CE- ja MD-merkintä
4. Tuotteen nimi ja koko
5. Kuva, joka näyttää liinan käytössä
6. Osanumero
7. Turvallinen työkuorma
8. ”Tämä puoli ulospäin” – liinan ulkopuolella, ei kosketuksessa asiakkaaseen
9. Valmistaja
10. Valmistuspäivä ja -maa
11. Ohjetarrat
 - a. Älä käytä huuhteluainetta
 - b. Silmämääräinen tarkastus
 - c. Lateksiton
 - d. Lue käyttöohje ennen käyttöä
12. Sarjanumero
13. Pesuohjeet
 - a. Konepesulämpötila
 - b. Ei saa valkaista
 - c. Rumpukuivaus, matala lämpö
 - d. Älä kuivapuhdistaa
 - e. Ei saa silittää
14. Omistajan nimi. (Kirjoita esimerkiksi asiakkaan nimi tai muu yksilöivä tunniste)
15. Ilmoita kaksi kertaa vuodessa tehtävä tarkastus
16. UDI:(01) EAN/GS1/GTIN (11) valmistuspäivä (21) sarjanummer
17. Yksilöivä tuotekoodi
18. QR-koodi käyttöohjeeseen

1 HUMAN CARE
2 UP
3 CE MD
4 **Amputee Sling, Medium**
5

6 REF 25040-M
7 SWL < 300kg / < 661lbs
8 This side facing out
9 Human Care HC AB
Åstaängsvägen 21B
117 43 Stockholm
Sweden
<http://www.humancaregroup.com>
10 2023-03-22
11

12 SN *335703140023*

13

75°C / 167°F
14 #

15 Due date next periodic inspection (every 6 months), mark:

2023	1	2	3	4	5	6	7	8	9	10	11	12
2024	1	2	3	4	5	6	7	8	9	10	11	12
2025	1	2	3	4	5	6	7	8	9	10	11	12
2026	1	2	3	4	5	6	7	8	9	10	11	12

16 UDI (01)0 7350011 05041 3 (11)*3322 (21) 335703140023
17 UPC 881608800892

Vaatimustenmukaisuudet ja standardit

Human Care on standardin ISO 13485: 2016 mukaisesti sertifioitu ruotsalainen lääkitälaiteyritys. Laadunhallintajärjestelmä on standardin US 21 CFR osan 820 mukainen.

Tuote on CE-merkitty EU-direktiivin 93/42/ETY

(MDD) ja/tai EU-asetuksen 2017/745 (MDR) mukaisesti luokan I lääkinälliseksi laitteeksi.

CE-merkintä on tuotteessa.

Tämä liina on testattu standardin ISO 10535 mukaisesti.

Ripustusvaihtoehdot

Liinamme on suunniteltu periaatteella, että kaikki ihmiset ovat erilaisia ja heidän nostovaihtimuksensa, tarpeensa tai toiveensa vaihtelevat.

Jotta kaikki asiakkaamme voivat tuntea olonsa mahdollisimman mukavaksi liinoissamme, useimpia niistä voidaan käyttää 2 tai 3-pisteripustuksella. Joitakin liinoja voidaan käyttää myös 4-pisteripustuksella. Alla on kuvattu eri vaihtoehdot.

2-pisteripustus

Sopii useimpiin nostotilanteisiin ja antaa hyvän istuma-asennon. 2-pisteripustus on saatavana lattianostimiin, kiinteisiin ja siirrettäviin katonostimiin.

2-pisteripustus ristikkäisellä jalkatuella: Pujota toisen jalkaosan silmukka toisen jalkaosan silmukan läpi, läpi ennen kuin kiinnität sen nostotankoon.

2-pisteripustus limittäisellä jalkatuella:

Tämä menetelmä sopii esimerkiksi jalka-amputoitujen asiakkaiden nostamiseen. Jatkohihnat voidaan kiinnittää nostohihnoihin estämään asiakasta nojaamasta liian pitkälle taaksepäin istuma-asennossa.

2-pisteripustus erillisellä jalkatuella:

Aseta asiakkaan jalat kumpaankin jalkaosaan ja kiinnitä nostohihnat nostotankoon. Huomautus: Tämä menetelmä lisää riskiä, että asiakas liukuu ulos liinasta



Asiakkaan tarpeiden yksilöllinen arviointi on aina suoritettava ennen vaihtoehdoisen kytkentämenetelmän valitsemista.

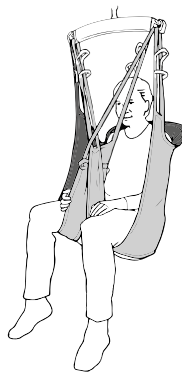

3-pisteripustus

Tarjoaa pitkänomaisen istuma-asennon ja jakaa painon tasaisemmin. 3-pisteripustus sopii erityisesti potilaille, joilla on lisääntynyt painehaavojen riski tai jotka tarvitsevat lisätilaa ylävartalolle.

Pujota vasen jalkaosa oikean jalkaosan lenkin läpi. Kiinnitä jalkaosan nostohihnat jalkakoukkuihin ja selkäosan nostohihnat nostimeen.

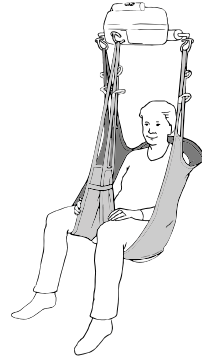

4-pisteripustus

Tilava istuma-asento isoille potilaille tai käytettäessä levitintä. 4-pisteripustus sopii sekä kiinteisiin että siirrettäviin katto- tai lattianostimiin.

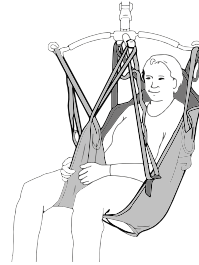

Nostotangot Human Caren nostimiin

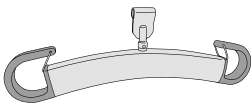

HeliQ
(7275x)

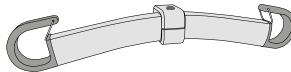

Rooter S / Altair
(55751 45 cm, 17,7" / 55764 55 cm, 21,7")

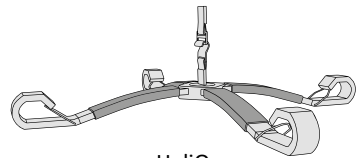

HeliQ
(92938)

Lisävaruste	Kuvaus	Osanumero
2-pistenostotanko	Kiinteään HeliQ-nostimeen. 3 leveyttä:	35 cm/13,8": 72754 45 cm/17,7": 72755 60 cm/23,6": 72757
2-pistenostotanko	Siirrettäviin Rooter S / Altair-nostimiin, 2 leveyttä:	45 cm/17,7": 55751 55 cm/21,7": 55764
4-pistenostotanko	Kiinteään HeliQ-nostimeen	92938
4-pisteripustus	4-pisteripustuksen nostotanko (49 cm). Mahdollistaa 4-pistenoston Altair ja Rooter S-nostimilla. Nostotanko kiinnitetään nostimen yhden jalan koukkuun.	55619

Yhteensopivuus

Human Care Group -liinat on tarkoitettu käytettäväksi Human Caren kaikkien nostimien ja nostotankojen kanssa. Tuotteet ovat yhteensopivia myös muiden toimittajien tuotteiden kanssa, joissa liina kiinnitetään samalla tavalla nostotankoon ja nostimeen. Koska tuotteita on maailmalla laaja valikoima, Human Care ei voi vastata mistään virheistä, jotka voivat johtua muiden toimittajien liinojen, nostotankojen ja nostimien virheellisestä käytöstä tai soveltamisesta. Yhdistetyn järjestelmän käyttö on lääkärin omalla vastuulla.

Asiakkaan ja hoitajan turvallisuuden varmistamiseksi Human Care suosittelee seuraavia vähimmäisvaatimuksia:

1. Kun liinoja käytetään muiden kuin Human Caren valmistamien nostimien ja nostotankojen kanssa, järjestelmään on suunniteltava lattia- ja katonostimien nostotankoon samanlainen liinankiinnitysmenetelmä, jossa silmukatyyppiset liinat yhdistetään silmukatyyppiseen nostotankoon ja kiinnitintyyppiset liinat kiinnitintyyppiseen nostotankoon.
2. Käytettävien potilasnostimien ja liinojen on oltava CE-merkittyjä lääkinnällisiä laitteita koskevan direktiivin mukaisesti, MDD 93/42/ETY/ tuleva MDR 2017/75, ja niiden on täytettävä standardin EN ISO

10535 mukaiset potilasnostimia koskevat vaatimukset.

3. Hoitajan on noudatettava valmistajan käyttöohjeita ja suosituksia, jotka koskevat asiakasta ja hoitajaa sekä liinojen ja nostimien käyttöä, hoitoa, puhdistusta ja tarkastusta.
4. Nostojärjestelmään asennettujen eri tuotteiden, ts. nostimen, nostotangon, liinan, vaa'an ja muiden lisävarusteiden maksimikuormitukset saattavat vaihdella. Kullekin tuotteelle ja järjestelmälle nimenomaisesti ilmoitettu pienin sallittu maksimikuorma koskee aina koko järjestelmää. Tarkista aina järjestelmän yksittäisten tuotteiden merkinnät.
5. Yksilöllinen riskinarviointi, mukaan lukien järjestelmän käytännön testaus ja validointi käytetyn yhdistelmän kanssa, vaaditaan sen varmistamiseksi, että liinan koko on oikea aiottuun käyttötarkoitukseen ja yhteensopiva nostotangon leveyden ja rakenteen kanssa. Pätevän arvioijan on dokumentoitava yhdistetty järjestelmä.

Jos sinulla on kysyttävää, ota yhteyttä paikalliseen Human Care -toimistoon tai jälleenmyyjään.

Liinan käyttö

Asiakkaan nostaminen makuuasennosta (jalkaosat limittäin)

1. Nosta mahdollisuuksien mukaan asiakkaan selkätuki niin, että asiakas on puoliksi istuvassa asennossa. Vie liina alas asiakkaan selän taakse, kunnes se saavuttaa häntäluun. Huomioi liinan merkintä "Tämä puoli ulospäin, taakse". Vaihtoehto: Aseta asiakas kyljelleen. Aseta liina niin, että sen keskikohta on linjassa asiakkaan selkärangan kanssa. Käännä asiakas toiselle kyljelleen ja vedä liina läpi.
2. Vedä liinan jalkaosat asiakkaan molempien jalkojen alle niin, että ne ovat limittäin. Varmista, että jalkaosat on asennettu oikein. Pujota jalkaosan nostohihnat liinan sisä- ja ulkopuolella olevien erikoissilmukoiden läpi. Laske nostin asiakkaan vatsan korkeudelle. Kiinnitä takaosan ja jalkaosan nostosilmukat nostotankoon. Pidä nostin kaukana asiakkaan kasvoista toisella kädellä samalla, kun nostat sen asiakkaan pään yläpuolelle. Vaihtoehto: Liinaa voidaan käyttää myös 3-pisteripustukseen.
3. Pysähdy tähän asentoon ja tarkista, että kaikki nostohihnat on kiinnitetty tukevasti koukkuihin.

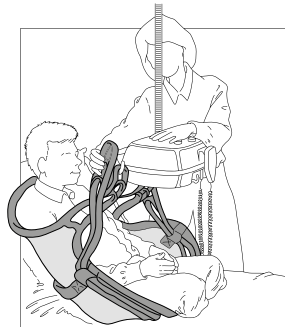

Liinat

4. Jatka asiakkaan nostamista. Sänkyä on ehkä laskettava hieman. Varmista, että asiakkaan jalat eivät luista ulos. Turvallisuuden tunteen lisäämiseksi on hyvä ajatus laittaa käsi asiakkaan ympärille häntä siirrettäessä.



Asiakkaan nostaminen istuma-asennosta (jalkaosat limittäin)

1. Vedä liina alas asiakkaan selän taakse. Huomioi liinan merkintä (ulkopuoli ylös). Liinan alareunan on oltava asiakkaan häntäluun takana. Vedä jalkaosat etuosan läpi.

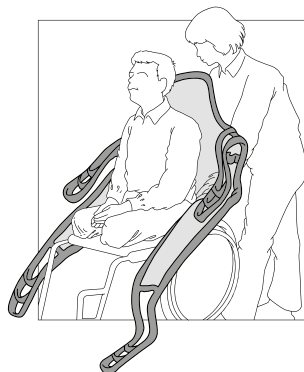

2. Vedä jalkaosat asiakkaan molempien jalkojen alle niin, että ne ovat limittäin. Varmista, että jalkaosat on asennettu oikein. Pujota jalkaosan nostohihnat liinan sisä- ja ulkopuolella olevien erikoissilmukoiden läpi. Laske nostin asiakkaan vatsan korkeudelle. Kiinnitä takaosan ja jalkaosan nostosilmukat nostotankoon. Pidä nostin kaukana asiakkaan kasvoista toisella kädellä samalla, kun nostat sen asiakkaan pään yläpuolelle.
Vaihtoehto: Liinaa voidaan käyttää myös 3-pisteripustukseen.

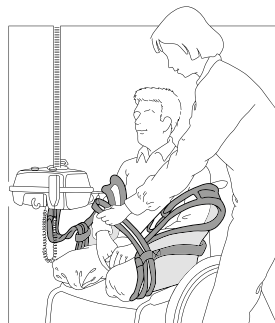

3. Pysähdy tähän asentoon ja tarkista, että kaikki nostohihnat on kiinnitetty tukevasti koukkuihin.

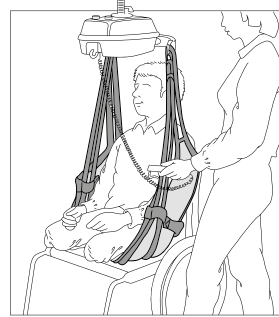

4. Jatka asiakkaan nostamista. Varmista, että asiakkaan jalat eivät luista ulos. Turvallisuuden tunteen lisäämiseksi on hyvä ajatus laittaa käsi asiakkaan ympärille häntä siirrettäessä.

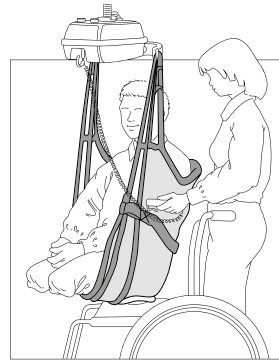

Asiakkaan nostaminen makuuasennosta (jalcaosat erillään)

1. Nosta mahdollisuuksien mukaan asiakkaan selkätuki niin, että asiakas on puoliksi istuvassa asennossa. Vie liina alas asiakkaan selän taakse, kunnes se saavuttaa häntäluun. Huomioi liinan merkintä (ulkopuoli ylös). Vaihtoehto: Aseta asiakas kyljelleen. Aseta liina niin, että sen keskikohta on linjassa asiakkaan selkärangan kanssa. Käännä asiakas toiselle kyljelleen ja vedä liina läpi.



Liinat

2. Vedä jalkaosat asiakkaan jalkojen välistä. Laske nostin asiakkaan vatsan korkeudelle. Kun käytetään 3-pisteripustusta, pujota vasen jalkaosia oikean jalkaosan ulkosivulla olevan lenkin läpi. Kiinnitä jalkaosan nostohihnat nostimen jalkakoukkuihin. Käännä nostin ympäri ja kiinnitä takaosan nostohihnat nostotankoon. Pidä nostin kaukana asiakkaan kasvoista toisella kädellä samalla, kun nostat sen asiakkaan pään yläpuolelle.
Vaihtoehto: Liinaa voidaan käyttää myös 2-pisteripustukseen. Tässä tapauksessa oikean jalkaosan lenkkiä ei käytetä. Sen sijaan jalkaosat asetetaan ristiin.

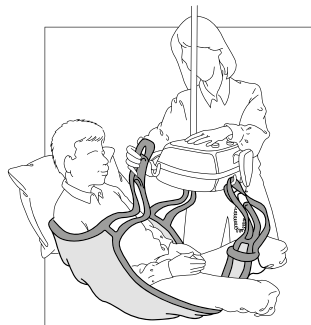

3. Pysähdy tähän asentoon ja tarkista, että kaikki nostohihnat on kiinnitetty tukevasti koukkuihin.

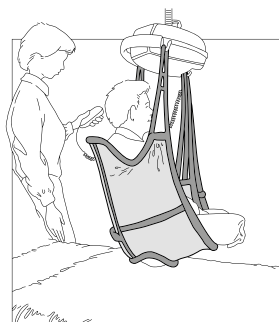

4. Jatka asiakkaan nostamista. Sänkyä on ehkä laskettava hieman. Nosta hieman asiakkaan jalkoja ja käännä hänet samalla pois sängystä. Turvallisuuden tunteen lisäämiseksi on hyvä ajatus laittaa käsi asiakkaan ympärille häntä siirrettäessä.

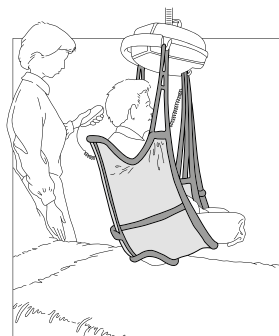

Asiakkaan nostaminen istuma-asennosta (jalkaosat erillään)

1. Vedä liina alas asiakkaan selän taakse. Huomioi liinan merkintä (ulkopuoli ylös). Liinan alareunan on oltava asiakkaan häntäluun takana.

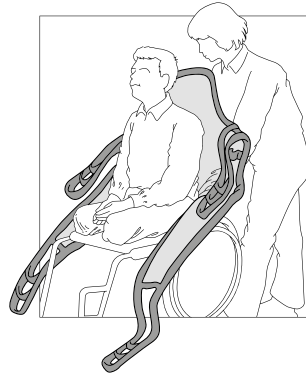

2. Vedä jalkaosat etuosan läpi. Vedä jalkaosat ylös asiakkaan jalkojen välistä. Laske nostin asiakkaan vatsan korkeudelle. Kun käytetään 3-pisteripustusta, pujota vasen jalkaosaa oikean jalkaosan ulkosivulla olevan lenkin läpi. Kiinnitä jalkaosan nostohihnat nostimen jalkakoukkuihin. Käännä nostin ympäri ja kiinnitä takaosan nostohihnat nostotankoon. Pidä nostin kaukana asiakkaan kasvoista toisella kädellä samalla, kun nostat sen asiakkaan pään yläpuolelle.
Vaihtoehto: Liinaa voidaan käyttää myös 2-pisteripustukseen. Tässä tapauksessa oikean jalkaosan lenkkiä ei käytetä. Sen sijaan jalkaosat asetetaan ristiin.

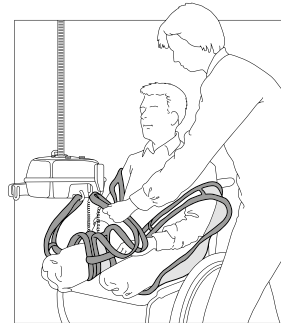

3. Pysähdy tähän asentoon ja tarkista, että kaikki nostohihnat on kiinnitetty tukevasti koukkuihin.

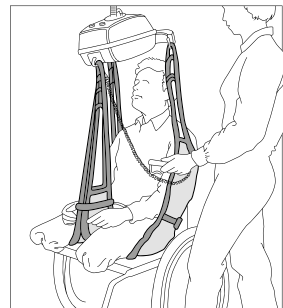

Liinat

4. Jatka asiakkaan nostamista. Sänkyä on ehkä laskettava hieman. Nosta hieman asiakkaan jalkoja ja käännä hänet samalla pois sängystä. Turvallisuuden tunteen lisäämiseksi on hyvä ajatus laittaa käsi asiakkaan ympärille häntä siirrettäessä.

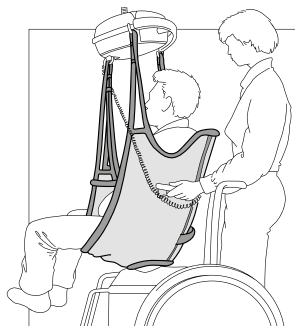

Vianmäärittäminen

Kuvaus	Toimenpide
Asiakas on vaarassa luiskahtaa	<ul style="list-style-type: none">Liina voi olla liian suuri.Liinaa ei ole asennettu oikein - lenkkien pituutta on venytettävä samanaikaisesti.
Asiakas on epätasapainossa nostettaessa	<ul style="list-style-type: none">Yksittäisen testilokin ohjeita ei ole noudatettu tai uusi arviointi on suoritettava.
Liina on liian pieni	<ul style="list-style-type: none">Tämä voi olla asiakkaalle epämukavaa. Liina voi leikata asiakkaan lihaan ja/tai hänen selällään ei ole tarpeeksi tukea.

Huomautus: On tärkeää, että jokaiselle asiakkaalle käytetään sopivaa liinaa ja että liina on testattu yksilöllisesti niin, että se täyttää asiakkaan tarpeet ja soveltuu siirtolanteeseen.

Hoito-ohjeet

Kulumisen tarkastus

Tarkista liina kulumisen varalta. On tärkeää tarkistaa kangas, reunus, saumat ja nostohihnat.

Vaurioituneita nostolaitteita ei saa käyttää.

Puhdistus

Human Care -liinat on tarkoitettu henkilökohtaiseen käyttöön. Infektioiden tai bakteerien siirtymisen välttämiseksi on tärkeää puhdistaa liinat kunnolla. Kaikki liinat tulee pestä koneessa ja kuivata mahdollisimman pian. Liinat on puhdistettava aina märissä olosuhteissa käytön jälkeen.



Katso aina liinan etiketti ennen pesua.

Määräaikaistarkastus

Määräaikaistarkastus on suoritettava vähintään 6 kuukauden välein. Katso Human Caren mää-

räaikaistarkastusloki, joka löytyy verkkosivustoltamme osoitteesta www.humancaregroup.com

Liinan odotettu käyttöikä

Liinan odotetaan toimivan noin 150–180 pesukertaa riippuen käyttötiheydestä, maksimikuormasta käytön aikana ja oikeiden pesumenetelmien noudattamisesta. Tämä vastaa noin yhtä pesua viikossa 3 vuoden aikana tai yhtä pesua kahden viikon välein 5 vuoden aikana. Liina on suositeltavaa pestä erikseen sairaalalaatuista pyykkipussia käyttäen. Jos tuotteen etiketti ei ole enää luettavissa, liina on hävitettävä.

Kierrätys





Kun tuote on tullut käyttöikänsä loppuun, se on hävitettävä jätteenä.

Yleiskatsaus liinojen materiaalinhoidosta		Polyesteri	Polyesteriverkko	Trevira / Soft Air Mesh	Polyesteri/polyesteriverkko	Polyesteri/puuvilla	Tuulettu polyesteri	Puuvilla	Polyesteritrikoo	Pinnoitettu nylon
	Konepesu, maksimilämpötila 60°C (140°F) (pehmustetut liinat)	●	●							●
	Konepesu, maksimilämpötila 75°C (167°F)	●	●	●	●		●		●	
	Rumpukuivaus alhaisessa lämpötilassa, enintään 30°C - 54°C (86°F - 130°F)									●
	Rumpukuivaus alhaisessa lämpötilassa, enintään 60°C (140°F)	●	●	●	●		●		●	
	Ei rumpukuivausta					●		●		
	Ei saa silittää	●	●	●	●	●	●	●	●	●
	Älä kuivapuhdistaa	●	●	●	●	●	●	●	●	●
	Ei saa valkaista	●	●	●	●	●	●	●	●	●
	Älä käytä huuhteluinetta	●	●	●	●	●	●	●	●	●
	Älä pese					●		●		
	Hävitä käytön jälkeen					●		●		
	Desinfiointi sallittu (katso luettelo hyväksytyistä desinfiointiaineista)	●	●		●		●		●	

Liinat

Desinfointimenettely

Human Care-liinat on tarkoitettu käytettäväksi yhdellä potilaalla kerrallaan. Tartuntatautien mahdollisen siirtymisen välttämiseksi on tärkeää puhdistaa liina, jos se on likaantunut tai jos se on tarkoitettu toisen potilaan käyttöön.

Hyväksytyt desinfointiaineet	Vältettävät ratkaisut
Kemiallinen desinfiointi: 70 % etanolia, 45 % isopropanolia tai vastaavaa	 Höyrysterilointi
Lämpödesinfiointi: Pese 65°C:ssä (149°F) vähintään 10 minuuttia ¹	 Jodipohjaiset desinfointiaineet
Lämpödesinfiointi: Pese 71°C:ssä (160°F) vähintään 3 minuuttia ¹	 Kaasusterilointi
Huomautus: Lisää 8 minuuttia molempiin lämpödesinfointivaihtoehtoihin varmistaaksesi, että lämpö on tunkeutunut kankaaseen. Lopeta huuhtelujaksolla. ²	

¹ Viite: HSG (95) 18: Hospital Laundry Arrangements for Used and Infected Linen, Department of Health, NHS (National Health Service, Englanti)

HUMAN CARE SWEDEN (HQ)

Årstaängsvägen 21B
117 43 Stockholm
Phone: +46 8 665 35 00
Fax: +46 8 665 35 10
Email: info.se@humancaregroup.com

HUMAN CARE CANADA

10-155 Colonnade Road
Ottawa, ON K2E 7K1
Phone: +1 613 723 6734
Fax: +1 613 723 1058
Email: info.ca@humancaregroup.com

HUMAN CARE UNITED STATES

8006 Cameron Street, Suite K
Austin, TX 78754 USA
Phone: +1 512 476 7199
Fax: +1 512 476 7190
Email: info.us@humancaregroup.com

HUMAN CARE NEDERLAND

Elspeterweg 124
8076 PA Vierhouten
Phone: +31 577 412 171
Fax: +31 577 412 170
Email: info.nl@humancaregroup.com

www.humancaregroup.com

